

Kasutusjuhend CD-stereosüsteem

Mudeli nr **SC-UX102**
SC-UX100

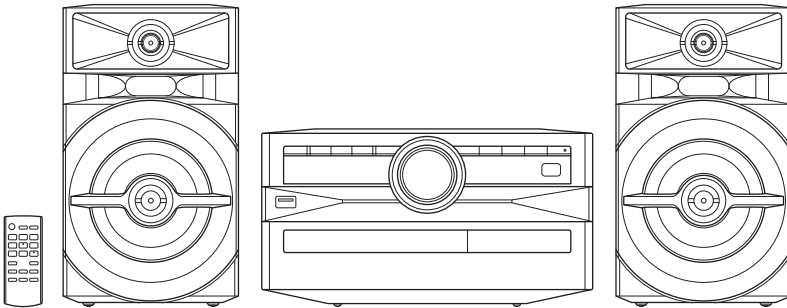

Täname, et ostsite selle toote!

Lugege juhend hoolikalt läbi optimaalse talitluse ja ohutuse tagamiseks.

Hoidke juhend tuleviku tarvis alles.

See juhend kehtib mudelitele SC-UX102 ja SC-UX100.

SC-UX102: nii on tähistatud ainult mudelil SC-UX102 olemasolevad funktsioonid.

SC-UX100: nii on tähistatud ainult mudelil SC-UX100 olemasolevad funktsioonid.

Süsteem	SC-UX102	SC-UX100
Põhiseade	SA-UX102	SA-UX100
Kõlarid	SB-UX100	SB-UX100

Kui muud öeldud ei ole, siis on juhendi joonistel SC-UX100. Tegelik süsteem võib juhendi joonistest pisut erineda.

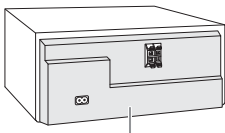

I KLASSI

LASERTOODE

Toote tagapaneel

Sisukord

Ohutusnõuded	2
Hoiatus toitejuhtme kohta	3
Komplekti kuuluvad tarvikud	4
Puldi töökorda seadmine	4
Kõlarite paigutamine	4
Hooldus	4
Ühendamine	5
Juhtseadiste ülevaade	6
Andmekandjate ettevalmistamine	7
Andmekandjate esitus	8
Raadio	9
DAB+	10
Kell ja taimerid	11
Helliefektid	12
Jukebox	12
Välisseadmed	13
Muu	13
Rikkeotsing	14
Tehnilised andmed	16
Lisainfo	17

Ohutusnõuded

HOIATUS!

Seade

- Tule-, elektrilöögi- ja toote kahjustumise ohu vähendamiseks:
 - Hoidke seadet vihma, niiskuse, tilkuva ja pritsiva vedelikku eest.
 - Ärge pange seadmele veega täidetud esemeid nagu vaase.
 - Kasutage ainult soovitatud tarvikuid.
 - Ärge katteid eemaldage.
 - Ärge seadet ise remontige. Laske vajalikud tööd teha pädeval hooldustehnikul.
 - Ärge laske metallesemel seadmesse kukkuda.

ETTEVAATUST!

Seade

- Tule-, elektrilöögi- ja toote kahjustumise ohu vähendamiseks:
 - Ärge pange seadet raamatukappi, sisseehitatud kappi ega muusse umbsesse kohta. Tagage seadmele hea ventilatsioon.
 - Ärge katke seadme õhuavasid kinni ajalehe, laudlina, kardina ega muu sellisega.
 - Ärge pange seadmele lahtise leegi allikaid nagu põlevaid küünlaid.
- See seade on mõeldud kasutamiseks mõõdukas kliimas.
- Seade võib võtta vastu mobiiltelefoni kasutamiseiga kaasnevat raadiointerferentsi. Palume teil sellise interferentsi ilmlemisel kasutada mobiiltelefoni sellest seadmest kaugemal.
- See seade kasutab laserit. Juhendis kirjeldatud erinev juhtseadiste kasutamine, reguleerimine või protseduuride tegemine võib põhjustada ohtlikku kokkupuudet kiirgusega.
- Pange seade tasasele pinnale kaitstuna otsese päikesevalguse, kõrge temperatuuri, suure niiskuse ja liigse vibratsiooni eest.

Toitejuhe

- Toitepistik on lahtiühendamise seade. Paigaldage seade nii, et toitepistiku saab viivitamata elektrivõrgu pistikupesast lahti ühendada.

Patarei

- Plahvatusoht patarei valesti asendamisel. Asendage ainult tootja soovitatud tüüpi patareiga.
- Pöörduge kohaliku omavalitsuse või müüja poole info saamiseks patareide nõuetekohase kasutuse kohta.
- Ärge kuumutage. Hoidke leegist eemal.
- Ärge jätke patarei(sid) kauaks ajaks otsese päikesevalguse kätte suletud uste ja akendega autos.
- Ärge patareid lahti võtke ega lühistage.
- Ärge laadige leelis- ega mangaanpatareid.
- Ärge kasutage mahakoornud katterga patareid.
- Võtke patarei välja, kui te ei kasuta pulti kaua aega. Hoidke jahedas ja pimedas kohas.

Hoiatus toitejuhtme kohta

(Kolmekontaktilisele toitepistikule)



Lugege allolev tekst ohutuse tagamiseks hoolikalt läbi.

Seadmel on kasutaja ohutuse ja mugavuse tagamiseks valatud kolmekontaktiline toitepistik.

Pistiku sees on 5 A kaitse.

Kui kaitse on vaja välja vahetada, siis hoolitsege,

et asenduskaitse on 5-amprine ning et sellel on ASTA või BSI heakskiit vastavalt standardile BS1362.

Kontrollige, et kaitsmel on ASTA  või BSI  heakskiidutähis.

Kui pistikul on eemaldatav kaitsmekate, siis tuleb see kaitsme väljavahetamisel kindlasti tagasi paigaldada.

Kaitsmekatte kaotamisel ei tohi pistikut kasutada enne uue katte ostmist ja paigaldamist. Kaitsme asenduskatte saab osta kohalikult edasimüüjalt.

Enne kasutamist

Eemaldage konnektori kate.

Kaitsme asendamine

Kaitsme asukoht erineb toitepistiku tüübist (joonised A ja B) olenevalt. Kontrollige paigaldatud toitepistikut ja järgige järgmisi juhiseid. Tegelik toitepistik võib joonistel kujutatust pisut erineda.

1. Avage kruvitsaga kaitsmekate.

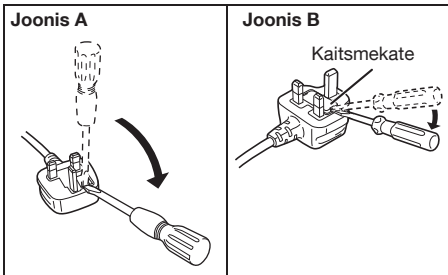

2. Vahetage kaitse välja ja sulgege kaitsmekate.

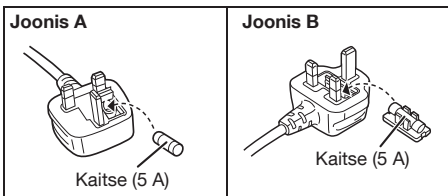

Panasonicu toode

Sellele tootele kehtib Panasonicu e-garantii.

Hoidke ostutšekk alles.

Garantiitingimused ja tooteinfo aadressilt

www.panasonic.com/ee

või järgmiselt telefoninumbrilt:

6225397 tavavõrgust helistamiseks.

Komplekti kuuluvad tarvikud

Kontrollige, et seadmega on kaasas kõik näidatud tarvikud.

Ühendkuningriigile ja Iirimaaale

Kasutage asendusosi tellides ümarsulgudes numbreid.

(Tootenumbrid on õiged 2016 juuli seisuga.

Neid võidakse muuta.)

2 toitejuhet

Ühendkuningriigile ja Iirimaaale

(K2CT2YY00097)

SC-UX102

1 DAB-antenn
(RFA3664)



SC-UX102

2 ferriitsüdamikku
(JOKG0000071)



SC-UX100

1 FM-siseantenn
(RSAX0002)



1 pult

(N2QAYB001093)

1 patarei puldile

SC-UX100 Ühendkuningriigile ja Iirimaaale

1 antennipistik adapter
(K1YZ02000013)



Märkus:

Kasutage oma koduse elektrivõrgu pistikupesajaoks sobivat toitejuhet.

Puldi töökorda seadmine

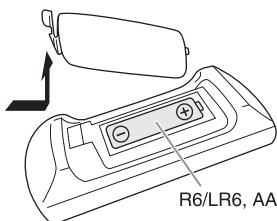

Kasutage leelis- või mangaanpatareid.

Sisestage patarei nii, et tähised + ja – langevad kokku puldile märgitud samade tähistega.

Kõlarite paigutamine

Vasak ja parem kõlar on identsed.

Kasutage ainult komplekti kuuluvaid kõlareid.

Muude kõlarite kasutamine võib süsteemi kahjustada ja helikvaliteeti halvendada.

Märkus:

- Paigutage kõlarid ventilatsiooni tagamiseks rohkem kui 10 mm kaugusele põhiseadmest.
- Pange kõlarid tasasele kindlale pinnale.
- Nendel kõlaritel ei ole magnetilist varjestust. Ärge pange neid teleri, arvuti ega muu magnetvälja poolt lihtsalt mõjutatava seadme lähedale.
- Pikaajaline suurel helitugevusel esitamine võib kõlareid kahjustada ja nende eluiga lühendada.
- Vähendage kahjustuste vältimiseks helitugevust, kui:
 - heli on moonutatud,
 - reguleerite helikvaliteeti.

ETTEVAATUST!

- Kasutage kõlareid ainult koos soovitatud süsteemiga. Muidu võivad võimendi ja kõlarid kahjustuda ning esineda tuleoht. Kahjustumisel või talitluse äkilisel muutumisel konsulteerige pädeva tehnikuga.
- Ärge süsteemi kahjustamise ohu tõttu kõlareid ega kõlarijuhtmeid muutke.
- Paigutage ja ühendage kõlarid juhendis antud juhiseid järgides.
- Ärge puudutage kõlarikoonuste kõlapindu, sest:
 - kõlarikoonused võivad muidu kahjustuda.
 - kõlarikoonus võib olla kuum.

Hooldus

Pühkige süsteemi puhastamiseks kuiva pehme riidega.

- Ärge kasutage süsteemi puhastamiseks alkoholi, värivvedeldit ega bensini.
- Enne keemiliselt töödeldud puhastuslapi kasutamist lugege hoolikalt selle juhiseid.

Ühendamine

Ühendage toitejuhe alles pärast kõikide muude juhtmete ühendamist.

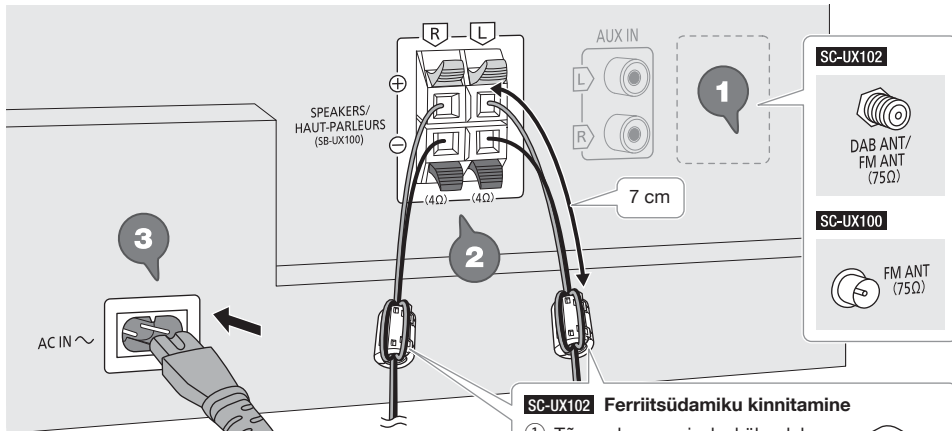

Elektrivõrgu pistikupessa

1 SC-UX102

Ühendage DAB-antenn.

Pingutage mutter kindlasti lõpuni.

Pöörake antenni **A** poole vastuvõtu parandamiseks.

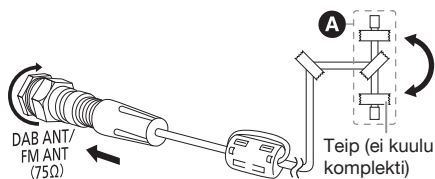

Kasutada tohib ainult komplekti kuuluvat DAB-antenni. Halva vastuvõtu korral kasutage välisantenni.

SC-UX100

Ühendage FM-siseantenn.

Pange antenn parima vastuvõtu kohta.

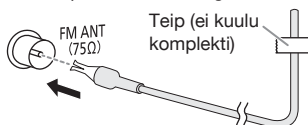

SC-UX102 Ferritiisüdamiku kinnitamine

- 1 Tõmmake avamiseks külgedel paiknevatest konksudest.
- 2 Seadke kõlarijuhtmed ühele nõgusatest pindadest. Hoolditsege, et ferritiisüdamik on kõlarijuhtmete ottest umbes 7 cm kaugusel.
- 3 Mähkige kõlarijuhtmed kaks korda ümber ferritiisüdamiku ja teisele nõgusale pinnale.
- 4 Sulgege ferritiisüdamik klõpsuga.

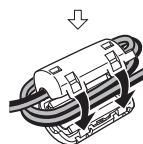
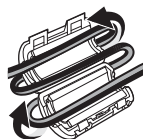
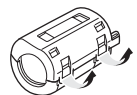

Märkus:
Kõlarijuhtmetele ferritiisüdamiku paigaldamata jätmine võib põhjustada kehva raadiovastuvõttu.

SC-UX100 Ühendkuningriigile ja lirimale

Ühendage FM-välisantenn.

Kasutage halva vastuvõtu korral välisantenni.

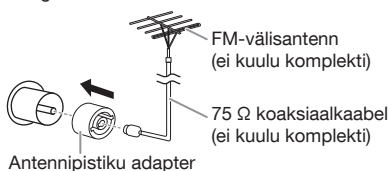

ETTEVAATUST!

Hoidke antennipistiku adapterit allaneelamise vältimiseks lastele kättesaamatu.

Märkus:

- Ärge kasutage välisantenni äikese ajal.
- Ühendage välisantenn lahti ajaks, kui te ei kasuta süsteemi.

2 Ühendage kõlarid.

Ühendage kõlarijuhtmed sama värvi pesadesse.

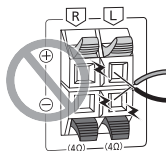
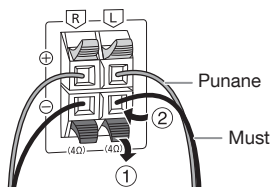

Olge kõlarikahjustuste vältimiseks ettevaatlik, et kõlarijuhtmeid mitte ristamisi ühendada (lühistada) ega nende polarsust ümber pöörata.

3 Ühendage toitejuhe.

Kasutage tohib ainult komplekti kuuluvat toitejuhet.

(Kolmekontaktiisele toitepistikule)

LUGEGE ENNE ÜHENDAMIST

“Hoiatust toitejuhtme kohta”.

Energia säästmine

Süsteem tarbib ka ooteolekus pisut energiat. Ühendage elektrivõrgust lahti, kui te ei kasuta süsteemi.

Osad sätted kustuvad mälust süsteemi lahtiühendamisel. Peate need uuesti seadistama.

Juhtseadiste ülevaade

Teške toimingud puldiga. Kui põhiseadmel on samad nupud, siis saab ka neid kasutada.

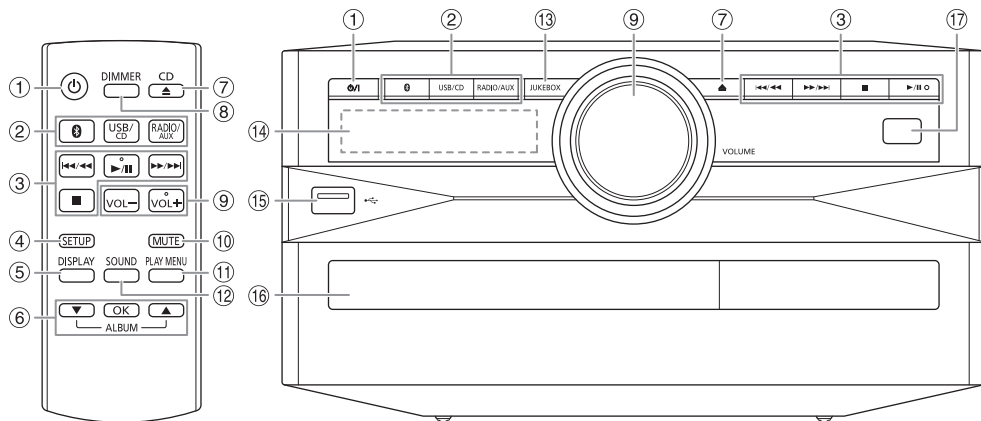

1 Ooteoleku/töörežiimi nupp [⏻], [⏻]

Vajutage sisselülitatud seadme ooteolekusse või vastupidi lülitamiseks.

Seade tarbib ka ooteolekus pisut energiat.

2 Audioallika valimine

Põhiseadmel:

Bluetooth®-i paardistamise alustamiseks hoidke [🔗] vajutatuna.

3 Peamised esitusnupud

4 Seadistusmenüü avamine

5 Sisuinfo vaatamine

6 Suvandi valimine ja kinnitamine

7 Plaadiavalduse avamine ja sulgemine

8 Näidiku heleduse vähendamine

Valgustus lülitub samuti välja.

Tühistamiseks vajutage nuppu uuesti.

9 Helitugevuse reguleerimine

10 Heliväljundi katkestamine

Tühistamiseks vajutage nuppu uuesti.

Heliväljund taastub ka helitugevuse reguleerimisel ja süsteemi väljalülitamisel.

11 Esitusmenüü avamine

12 Heliefektide valimine

13 Jukeboxi valimine

14 Näidik

15 USB-port (←→)

16 Plaadiavald

17 Kaugjuhtimisandur

Kaugus: kuni umbes 7 m

Nurk: umbes 20° üles ja alla, 30° vasakule ja paremale

Andmekandjate ettevalmistamine

Plaat

- 1 Vajutage [CD ▲] (põhiseadmelt: [▲]) plaadialuse avamiseks.**
Pange plaat alusele, nii et etikett jääb ülespoole. Vajutage uuesti plaadialuse sulgemiseks.
- 2 Vajutage [USB/CD], et valida "CD".**

USB

Ettevalmistused

Varundage kindlasti andmed, enne kui USB-seadme süsteemiga ühendate.

- 1 Vähendage helitugevust ja ühendage USB-seade USB-porti.**
Hoidke USB-seadet ühendades ja lahti ühendades põhiseadmest kinni.
- 2 Vajutage [USB/CD], et valida "USB".**

Märkus:

- Ärge kasutage USB-pikendusjuhet. Süsteem ei suuda tuvastada juhtmega ühendatud USB-seadet.
- Väikse USB-seadme lahtiühendamise lihtsustamiseks on soovitatav kinnitada nõör läbi seadmel selleks olemas oleva ava.

Bluetooth®

Bluetooth® võimaldab juhtmata ühendust audioseadmega sisu esitamiseks.

Ettevalmistused

- Lülitage seadmel Bluetooth® sisse ja pange seade selle süsteemi lähedale.
- Lugege detailise info saamiseks seadme kasutusjuhendit.

Seadme paarisamine

Ettevalmistused

Kui süsteem on juba ühendunud mõne Bluetooth®-iga seadmega, siis katkestage ühendus (→ "Seadme lahtiühendamine").

- 1 Vajutage [🔗].**
Jätkake punktiga 3, kui näidikule ilmub "PAIRING".
- 2 Vajutage [PLAY MENU], et valida "PAIRING", ja vajutage siis [OK].**

- 3 Valige "SC-UX102" või "SC-UX100" paarisatava seadme Bluetooth®-i menüüs.**

Kui on vaja sisestada parool, siis sisestage "0000".

Pärast paarisamise lõppu ühendub seade automaatselt selle süsteemiga.

Ühendunud seadme nimi ilmub mõneks sekundiks näidikule.

Põhiseadmelt

- 1 Hoidke [🔗] vajutatuna, kuni näidikule ilmub "PAIRING".**
- 2 Valige "SC-UX102" või "SC-UX100" paarisatava seadme Bluetooth®-i menüüs.**

Märkus:

Süsteemiga saab paarisada kuni 8 seadet. 9nda seadme paarisamisel asendatakse kõige kauem kasutatava seadme registreering.

Seadme ühendamine

Ettevalmistused

Kui süsteem on juba ühendunud mõne Bluetooth®-iga seadmega, siis katkestage ühendus (→ "Seadme lahtiühendamine").

- 1 Vajutage [🔗].**
Näidikule ilmub "BLUETOOTH READY".
- 2 Valige "SC-UX102" või "SC-UX100" ühendatava seadme Bluetooth®-i menüüs.**
Ühendunud seadme nimi ilmub mõneks sekundiks näidikule.

- 3 Alustage seadmel esitust.**

Märkus:

- Seade peab olema ühendamiseks paarisatud.
- Süsteem saab olla korraga ühendunud ainult ühe seadmega.
- Kui allikaks valitakse "BLUETOOTH", siis püüab süsteem automaatselt ühenduda viimati ühendatud seadmega. (Sel ajal on näidikul "LINKING".)

Seadme lahtiühendamine

- 1 Vajutage [🔗].**
- 2 Vajutage [PLAY MENU], et valida "DISCONNECT?".**
- 3 Vajutage [▲, ▼], et valida "OK? YES", ja vajutage siis [OK].**
Näidikule ilmub "BLUETOOTH READY".
Tühistamiseks valige "OK? NO".

Põhiseadmelt

Hoidke [🔗] vajutatuna, kuni näidikule ilmub "PAIRING".

Märkus:

Seade ühendatakse lahti, kui:

- valite muu allika,
- viite seadme tööolulastest välja,
- lülitate seadmel Bluetooth®-i välja,
- lülitate süsteemi või seadme välja.

Andmekandjate esitus

Järgmised tähised näitavad funktsiooni kasutatavust.

CD: CD-DA vormingus või MP3-failidega
CD-R/RW

USB: MP3-failidega USB-seade

BLUETOOTH: Bluetooth®-iga seade

Põhiesitus

CD **USB** **BLUETOOTH**

Esitus	Vajutage [▶/].
Seiskamine	Vajutage [■]. USB Seiskamispositsioon jääb mällu. Näidikule ilmub "RESUME". Vajutage uuesti täielikuks seiskamiseks.
Paus	Vajutage [▶/]. Vajutage uuesti esituse jätkamiseks.
Vahele- jätmine	Vajutage [◀◀/◀◀] või [▶▶/▶▶], raja vahelejätamiseks. CD USB Vajutage [▲, ▼] MP3-albumi vahelejätamiseks.
Otsing	Hoidke [◀◀/◀◀] või [▶▶/▶▶] vajutatuna.

Märkus:

Bluetooth®-iga seadmist olenevalt ei pruugi kõik toimingud olla tehtavad.

Olemasoleva info vaatamine

CD **USB** **BLUETOOTH**

Näidikult saab vaadata olemasolevat infot nagu MP3-albumi ja -raja number.

Vajutage [DISPLAY].

Näide: MP3-albumi ja -raja numbrilise kuva



Albuminumber Rajanumber

Märkus:

- Maksimaalne kuvatavate tärkide arv: umbes 32
- Süsteem toetab versioonide 1.0, 1.1 ja 2.3 ID3-silte.
- Süsteemi poolt toetamata tekstiandmed võivad ilmuda muudmoodi.

Esitusmenüü

CD **USB**

1

CD

Vajutage [PLAY MENU].

USB

Vajutage [PLAY MENU], et valida "PLAYMODE".

2

Vajutage [▲, ▼] sätte valimiseks ja vajutage siis [OK].

OFF PLAYMODE	Sätte tühistamiseks.
1-TRACK 1 🎵	Ühe valitud raja esitamiseks. Vajutage [◀◀/◀◀] või [▶▶/▶▶] raja valimiseks.
1-ALBUM 1 📁	Ühe valitud MP3-albumi esitamiseks. Vajutage [▲, ▼] MP3-albumi valimiseks.
RANDOM RND	Kõikide radade juhuesituseks.
1-ALBUM RANDOM 1 📁 RND	Kõikide ühe valitud MP3-albumi radade juhuesituseks. Vajutage [▲, ▼] MP3-albumi valimiseks.
ALL REPEAT 🔄	Kõikide radade korduversituseks.
1-TRACK REPEAT 1 🎵 🔄	1-TRACKi korduversituseks.
1-ALBUM REPEAT 1 📁 🔄	1-ALBUMi korduversituseks.
RANDOM REPEAT RND 🔄	Korduva juhuesituseks.
1-ALBUM RANDOM REPEAT 1 📁 RND 🔄	1-ALBUM RANDOMi korduversituseks.

Märkus:

- Juhuesituse ajal ei saa liikuda vahelejätmisega juba esitatud radadele.
- Sätte tühistatakse plaadialuse avamisel või USB-seadme lahtiühendamisel.

Lingirežiim

BLUETOOTH

Saate muuta lingirežiimi ühenduse tüübile vastavaks.

Ettevalmistused

Kui süsteem on juba ühendunud mõne Bluetooth®-iga seadmega, siis katkestage ühendus (⇨ "Seadme lahtiühendamine").

1

Vajutage [PLAY MENU], et valida "LINK MODE".

2

Vajutage [▲, ▼] soovitud režiimi valimiseks ja vajutage siis [OK].

MODE 1	Prioriteediks on ühenduvus.
MODE 2 (vaikesäte)	Prioriteediks on helikvaliteet.

Märkus:

- Seadmist olenevalt ei pruugi esitatav pilt ja heli olla sünkroonis. Valige sel juhul "MODE 1".
- Valige "MODE 1", kui heli katkeb.

Märkus plaadi kohta

- Süsteemiga saab esitada CD-DA või MP3-vormingus sisuga CD-R/RW plaate.
- Plaat tuleb enne esitamist salvestusseadmel lõplikult vormistada.
- Kõiki CD-R/RW plaate ei pruugi olla võimalik esitada salvestise seisundi tõttu.

Märkus USB-seadme kohta

- Ühendumist kõikide USB-seadmetega ei saa tagada.
- Süsteem toetab USB 2.0 täiskiirust.
- Süsteem toetab kuni 32 GB mälumahuga USB-seadmeid.
- Toetatud on ainult FAT 12/16/32 failisüsteemid.

Märkus MP3-faili kohta

- Faile käsitatakse radade ja kaustu albumitena.
- Raja laiendiks peab olema “.mp3” või “.MP3”.
- Radu ei esitata ilmingimata salvestusjärjekorras.
- Süsteem ei pruugi mõnda faili esitada sektori suuruse tõttu.

MP3-failid plaadil

- Süsteemil on juurdepääs kuni:
 - 255 albumile (k.a juurkaust)
 - 999 rajale
 - 20 seansile
- Plaat peab vastama ISO9660 tasemele 1 või 2 (v.a laiendatud vormingud).

MP3-failid USB-seadmes

- Süsteemil on juurdepääs kuni:
 - 800 albumile (k.a juurkaust)
 - 8000 rajale
 - 999 rajale ühes albumis

Raadio

Ettevalmistused

Vajutage [RADIO/AUX], et valida “FM”.

Käitsi häälestumine

- 1 Vajutage [PLAY MENU], et valida “TUNE MODE”.
- 2 Vajutage [▲, ▼], et valida “MANUAL”, ja vajutage siis [OK].
- 3 Vajutage [◀◀◀/▶▶▶] või [▶▶▶/▶▶▶] jaamale häälestumiseks.
Automaathäälestumiseks hoidke nuppu vajutatuna, kuni sagedus hakkab kiiresti muutuma.
Stereosaate vastuvõtmisel on näidikul “STEREO”.

Põhiseadmelt

- 1 Vajutage [■], et valida “MANUAL”.
- 2 Vajutage [◀◀◀/▶▶▶] või [▶▶▶/▶▶▶] jaamale häälestumiseks.

Mällu eelhäälestamine

Eelhäälestada saab kuni 30 FM-jaama.

Automaatne eelhäälestamine

- 1 Vajutage [PLAY MENU], et valida “A.PRESET”.
- 2 Vajutage [▲, ▼], et valida “LOWEST” või “CURRENT”, ja vajutage siis [OK].

LOWEST	Häälestamine algab väikseimast sagedusest.
CURRENT	Häälestamine algab aktiivsest sagedusest.

Tuuner eelhäälestab kõik vastuvõetavad jaamad kasvavas järjestuses kanalitele.
Tühistamiseks vajutage [■].

Käitsi eelhäälestamine

- 1 Vajutage [PLAY MENU], et valida “TUNE MODE”.
- 2 Vajutage [▲, ▼], et valida “MANUAL”, ja vajutage siis [OK].
- 3 Vajutage [◀◀◀/▶▶▶] või [▶▶▶/▶▶▶] jaamale häälestumiseks.
- 4 Vajutage [OK].
- 5 Vajutage [▲, ▼] mälukoha valimiseks ja vajutage siis [OK].
Korrake toiminguid 3 kuni 5 järgmiste jaamade eelhäälestamiseks.
Uus jaam asendab valitud mälukohal oleva jaama.

Eelhäälestatud jaama valimine

- 1 Vajutage [PLAY MENU], et valida "TUNE MODE".
- 2 Vajutage [▲, ▼], et valida "PRESET", ja vajutage siis [OK].
- 3 Vajutage [◀◀◀/▶▶▶] või [▶/▶▶▶] eelhäälestatud jaama valimiseks.

Põhiseadmelt

- 1 Vajutage [■], et valida "PRESET".
- 2 Vajutage [◀◀◀/▶▶▶] või [▶/▶▶▶] eelhäälestatud jaama valimiseks.

Helikvaliteedi parandamine

- 1 Vajutage [PLAY MENU], et valida "FM MODE".
- 2 Vajutage [▲, ▼], et valida "MONO", ja vajutage siis [OK].
Tühistamiseks valige "STEREO".
"MONO" tühistatakse ka sageduse muutmisel.

Sätte müllusalvestamiseks

Jätkake ptk "Käsitsi eelhäälestamine" punktiga 4.

Signaali oleku kontrollimine

Vajutage [DISPLAY], et valida "FM STATUS".

FM - - - -	FM-signaal on nõrk. Süsteem on jaamale häälestamata.
FM ST	FM-stereosignaali vastuvõtmisel.
FM MONO	"FM MODE" on sättel "MONO". Süsteem võtab vastu FM-monosignaali.

RDS

Süsteemi näidikult saab vaadata raadioandmesüsteemiga (RDS) edastatavaid tekstiandmeid, kui seda teenust pakutakse.

Vajutage korduvalt [DISPLAY].

PS	Programmiteenus
PTY	Programmi tüüp
FREQ	Sagedus

Märkus:

Halva vastuvõtu korral ei pruugi RDS olla kasutatav.

DAB+

SC-UX102

Ettevalmistused

Vajutage [RADIO/AUX], et valida "DAB+".

Märkus:

"DAB+" esmakordsel valimisel teostab süsteem häälestamise automaatselt.

Käsitsi häälestumine

- 1 Vajutage [PLAY MENU], et valida "MANUAL SCAN".
- 2 Vajutage [▲, ▼] sagedusploki valimiseks ja vajutage siis [OK].
"SCAN FAILED" ilmub näidikule, kui ühtki jaama ei tuvastata.
Reguleerige antenni ja proovige uuesti.

Automaatne häälestumine

- 1 Vajutage [PLAY MENU], et valida "AUTO SCAN", ja vajutage siis [OK].
Näidikule ilmub "START?".
- 2 Vajutage [OK] häälestumise alustamiseks.
Näidikule ilmub "DAB AUTO SCAN".
"SCAN FAILED" ilmub näidikule, kui ühtki jaama ei tuvastata. Häälestuge käsitsi.

Märkus:

Eelnevalt häälestatud sagedused kustutatakse automaathäälestamise teostamisel.

Mällu eelhäälestamine

Eelhäälestada saab kuni 20 jaama.

- 1 Vajutage [PLAY MENU], et valida "TUNE MODE".
- 2 Vajutage [▲, ▼], et valida "STATION", ja vajutage siis [OK].
- 3 Vajutage [◀◀◀/▶▶▶] või [▶/▶▶▶] jaamale häälestumiseks.
- 4 Vajutage [OK].
- 5 Vajutage [▲, ▼] mäluks valimiseks ja vajutage siis [OK].
Korrake toiminguid 3 kuni 5 järgmiste jaamade eelhäälestamiseks.
Uus jaam asendab valitud mäluks oleva jaama.

Märkus:

Jaama ei saa eelhäälestada, kui see ei anna parajasti saadet eetrisse või kui olete valinud sekundaarteenus.

Eelhäälestatud jaama valimine

- 1 Vajutage [PLAY MENU], et valida "TUNE MODE".
- 2 Vajutage [▲, ▼], et valida "PRESET", ja vajutage siis [OK].
- 3 Vajutage [◀◀/▶▶] või [▶▶/▶▶] eelhäälestatud jaama valimiseks.

Sekundaarteenus

Kui näidikul on "☑", siis saab kuulata sekundaarteenuseid.

- 1 Vajutage [PLAY MENU], et valida "DAB SECONDARY".
- 2 Vajutage [▲, ▼] sekundaarteenuse valimiseks ja vajutage siis [OK].
Tühistamiseks valige "PRIMARY".

Märkus:

Säte tühistatakse muu jaama valimisel.

Olemasoleva info vaatamine

Näidikult saab vaadata järgmist infot:

- Info DAB saate kohta
- Programmi tüüp
- Esitajainfo
- Sagedus
- Aeg

Vajutage [DISPLAY].

Signaali kvaliteedi kontrollimine

Antenni reguleerimise ajal saab kontrollida vastuvõtava signaali kvaliteeti.

- 1 Vajutage [PLAY MENU], et valida "SIGNAL QUALITY", ja vajutage siis [OK].
Näidikule ilmuvad sagedusplokk ja vastuvõtukvaliteet. Muude sagedusplokkide valimiseks vajutage [▲, ▼].

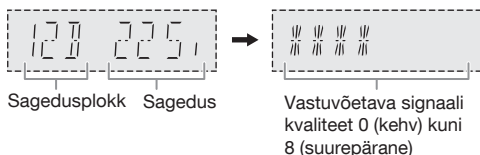

- 2 Vajutage väljumiseks uuesti [OK].

Kellaaja automaatne korrigeerimine

Süsteemi saab seada kellaiega automaatselt korrigeerima.

- 1 Vajutage [PLAY MENU], et valida "AUTO CLOCK ADJ".
- 2 Vajutage [▲, ▼], et valida "ON ADJUST", ja vajutage siis [OK].
Tühistamiseks valige "OFF ADJUST".

Kell ja taimerid

Kellaaja seadmine

Seadmel on 24 h süsteemiga kell.

- 1 Vajutage [SETUP], et valida "CLOCK".
- 2 Vajutage aja seadmiseks [▲, ▼] ja vajutage siis [OK].

Kellaaja vaatamiseks

Vajutage [SETUP], et valida "CLOCK", ja vajutage siis [OK].
Ooteolekus vajutage [DISPLAY].

Märkus:

Seadke kell korrapäraselt uuesti täpsuse säilitamiseks.

Unetaimer

Unetaimer lülitab süsteemi seatud aja möödudes välja.

- 1 Vajutage [SETUP], et valida "SLEEP".
- 2 Vajutage [▲, ▼] sätte (minutites) valimiseks ja vajutage siis [OK].
Tühistamiseks valige "OFF".

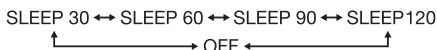

Märkus:

- Väljalülitumiseni jäänud aeg ilmub iga minuti järel mõneks sekundiks näidikule.
Näidikul on "SLEEP 1", kui väljalülitumiseni jääb ainult 1 min.
- Esitustaimerit ja unetaimerit saab koos kasutada.
- Unetaimeril on alati eelisõigus. Ärge seadistage taimeritele kattuvaid aegu.

Esitustaimer

(Välja arvatud, kui allikaks on Bluetooth® või AUX)

Taimerit saab seada süsteemi kindlal ajal sisse lülitama, et teid üles äratada.

Ettevalmistused

Seadke kellaage.

- 1 Vajutage [SETUP], et valida "TIMER ADJ".
- 2 Vajutage [▲, ▼] algusaja seadmiseks ja vajutage siis [OK].
- 3 Korrake toimingut 2 lõpuaja seadmiseks.
- 4 Vajutage [▲, ▼] esitatava allika valimiseks ja vajutage siis [OK].

Taimeri käivitamiseks

- 1 Pange valmis kuulatav allikas (plaat, USB või raadio) ja seadke helitugevus.
- 2 Vajutage [SETUP], et valida "TIMER SET".
- 3 Vajutage [▲, ▼], et valida "PLAY ON", ja vajutage siis [OK]. Näidikule ilmub "⏻". Tühistamiseks valige "PLAY OFF". Süsteem peab olema väljalülitatud, et taimer saaks töötada.

Sätte kontrollimiseks

Vajutage [SETUP], et valida "TIMER ADJ", ja vajutage siis [OK].

Ooteolekus vajutage kaks korda [DISPLAY].

Märkus:

- Taimer lülitab süsteemi tööle madalal helitugevus ja suurendab helitugevuse siis järk-järgult eelseatud tasemele.
- Taimer toimib iga päev seatud ajal, kui on sisselülitatud.
- Kui lülitate taimerit toimimise ajal süsteemi välja ja uuesti sisse, siis ei lülita taimer lõpuajal seadet välja.

Heliefektid

Eelseatud ekvalaiser

- 1 Vajutage [SOUND], et valida "PRESET EQ".
- 2 Vajutage [▲, ▼] eelseatud ekvalaiserit soovitud sätte valimiseks ja vajutage siis [OK].

Käsiekvalaiser

- 1 Vajutage [SOUND], et valida "MANUAL EQ".
- 2 Vajutage [▲, ▼] heliefekti valimiseks.
- 3 Vajutage [◀◀/▶▶] või [▶▶/▶▶] sätte valimiseks ja vajutage siis [OK].

BASS/MID/TREBLE	-4 kuni +4
SURROUND	"ON SURROUND" (sees) või "OFF SURROUND" (väljas)

Dünaamilised bassid

- 1 Vajutage [SOUND], et valida "D.BASS", ja vajutage siis [▲, ▼], et valida "D.BASS LEVEL" või "D.BASS BEAT". Tühistamiseks valige "OFF D.BASS".
- 2 Vajutage puldil [◀◀/▶▶] või [▶▶/▶▶] sätte valimiseks ja vajutage siis [OK].

Märkus:

D.BASS BEAT: See funktsioon tõstab esile trummilöögid ja tagab võimsa heli. Rajast olenevalt võib efekt olla väike.

Jukebox

USB

Selle funktsiooniga saab lisada laulude vahele risthääbumise efekti. "Panasonic MAX Juke" äpiga (→allpool) saab kasutada veel ka muid täiendavaid funktsioone.

- 1 Vajutage [PLAY MENU], et valida "JUKEBOX".
- 2 Vajutage [▲, ▼] sätte valimiseks ja vajutage siis [OK].

Põhiseadmelt

Vajutage sätte valimiseks [JUKEBOX].

OFF CROSSFADE	Risthääbumise tühistamiseks
ON CROSSFADE	Risthääbumise lisamiseks
OFF	Jukeboxi funktsiooni väljalülitamiseks

Kordamissätte muutmine

- 1 Vajutage [PLAY MENU], et valida "PLAYMODE".
- 2 Vajutage [▲, ▼] sätte valimiseks ja vajutage siis [OK].

RANDOM REPEAT RND ↻	Korduvaks juhuesituseks
ALL TITLE REPEAT ↻	Kõikide radade korduversituseks

Märkus:

- Süsteem lülitub Jukeboxi funktsiooni sisselülitamisel automaatselt kordamisrežiimi.
- Jukeboxi funktsioon lülitub välja süsteemi väljalülitamisel või muu allika valimisel.
- Risthääbumise funktsioon ei pruugi toimida erineva diskreetimissagedusega laulude vahel.

"Panasonic MAX Juke" äpi kasutamine

Google Play™-st saab laadida alla ja installida tasuta Android™-i äpi "Panasonic MAX Juke" lisafunktsioonide nagu laulu esituse korraga mitmelt seadmelt tellimise kasutamiseks.

Äpi kaudu saab ka kutsuda esitamiseks radu välja.

Detailne info äpi kohta järgmiselt saidilt:

http://av.jpn.support.panasonic.com/support/global/cs/audio/app/max_juke/android/index.html
(See sait on ainult ingliskeelne.)

Välisseadmed

Saate ühendada videomaki, DVD-mängija vms audio kuulamiseks läbi selle süsteemi.

Ettevalmistused

- Ühendage toitejuhe lahti.
- Lülitage kõik seadmed välja ja lugege nende kasutusjuhendeid.

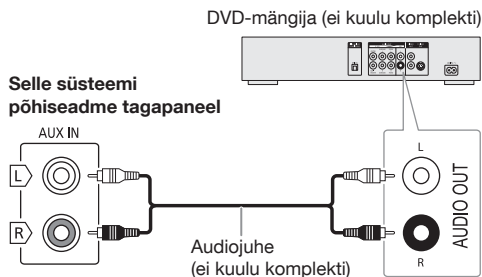

1 Ühendage välisseade.

2 Vajutage [RADIO/AUX], et valida "AUX".

3 Alustage välisseadmel esitust.

Sisendi taseme reguleerimiseks

1 Vajutage [PLAY MENU], et valida "INPUT LEVEL".

2 Vajutage [\blacktriangle , \blacktriangledown], et valida "NORMAL" (tavaline) või "HIGH" (kõrge) ja vajutage siis [OK].

Märkus:

- Valige "NORMAL", kui heli on moonutatud sisendi sättel "HIGH".
- Komponentid ja juhtmed on müügil eraldi.
- Konsulteerige oma audioseadme müüjaga siin kirjeldatust erineva seadme ühendamiseks.
- Adapteri kasutamisel võib heli olla moonutatud.

Muu

Valgustus

Süsteemil saab valgustust sisse ja välja lülitada.

1 Vajutage [SETUP], et valida "ILLUMINATION".

2 Vajutage [\blacktriangle , \blacktriangledown], et valida "ON", ja vajutage siis [OK].

Tühistamiseks valige "OFF".

Automaatne väljalülitumine

Selle funktsiooni aktiveerimisel lülitub süsteem automaatselt välja, kui te ei kasuta seda umbes 20 min.

1 Vajutage [SETUP], et valida "AUTO OFF".

2 Vajutage [\blacktriangle , \blacktriangledown], et valida "ON", ja vajutage siis [OK].

Tühistamiseks valige "OFF".

Märkus:

- See funktsioon ei toimi, kui allikaks on valitud raadio või kui Bluetooth®-iga seade on ühendatud.
- **SC-UX102**
See funktsioon ei toimi, kui allikaks on valitud "DAB+".

Bluetooth®-i ooteolek

See funktsioon lülitab süsteemi automaatselt sisse ühenduse loomisel paarisatud Bluetooth®-iga seadmelt.

1 Vajutage [SETUP], et valida "BLUETOOTH STANDBY".

2 Vajutage [\blacktriangle , \blacktriangledown], et valida "ON", ja vajutage siis [OK].

Tühistamiseks valige "OFF".

Märkus:

Mõnel seadmel kulub reageerimiseks rohkem aega. Kui mõni Bluetooth®-iga seade on enne süsteemi väljalülitamist ühendunud, siis oodake vähemalt 5 s, enne kui ühendute oma Bluetooth®-iga seadmelt uuesti selle süsteemiga.

Tarkvaraversioon

Saate kontrollida süsteemi tarkvaraversiooni.

1 Vajutage [SETUP], et valida "SW VER.", ja vajutage siis [OK].

Tarkvaraversioon ilmub näidikule.

2 Vajutage väljumiseks uuesti [OK].

Rikkeotsing

Kontrollige alltoodud enne hoolduse tellimist. Kui kahtlete mõne kontrollpunkti osas või kui probleemi ei õnnestu lahendada, siis konsulteerige müüjaga juhiste saamiseks.

Üldised probleemid

Seade ei tööta.

- Ohutusseade on aktiveerunud. Tehke nii:
 1. Vajutage põhiseadmel [⏻/⏷] süsteemi ooteolekusse lülitamiseks.
Kui seade ei lülitu ooteolekusse, siis:
 - hoidke nuppu vähemalt 10 s vajutatuna või
 - ühendage toitejuhe esmalt lahti ja siis uuesti.
 2. Vajutage uuesti [⏻/⏷]seadme sisselülitamiseks.
Konsulteerige müüjaga, kui probleem kordub.

Näidik muutub ooteolekus valgustatuks ja kuva muutub pidevalt.

- Hoidke põhiseadmel [■] vajutatuna, et valida "DEMO OFF".

Puldiga ei saa toiminguid teha.

- Kontrollige, et patarei on õigesti sisestatud.

Heli on moonutatud või puudub.

- Reguleerige süsteemi helitugevust.
- Lülitage süsteem välja, tehke kindlaks ja kõrvaldage põhjus ning lülitage süsteem siis uuesti sisse. Seda võib põhjustada kõlarite kurnamine liigse helitugevuse või võimsusega või süsteemi kasutamine kuumas keskkonnas.

Esitamisel on kuulda undamist.

- Juhtmete lähedal on toitejuhe või luminofoorlamp.
Hoidke muud seadmed ja juhtmed selle süsteemi juhtmetest eemal.

Helitugevus väheneb.

- Kaitseahel on pideva kõrge helitugevusega väljundi tõttu aktiveerunud. Nii juhtub süsteemi kaitsmiseks ja helikvaliteedi säilitamiseks.

Plaat

Kuva ei ole korrektne.

Esitus ei alga.

- Plaat ei ole õigesti sisestatud. Sisestage õigesti.
- Plaat on määrdunud. Puhastage plaat.
- Asendage plaat, kui see on kriimustunud, kõver või ebastandardne.
- Tekkinud on kondensaat. Jätke süsteem 1–2 h kuivama.

Kuvatud radade koguarv on vale.

Plaati ei saa lugeda.

Kostab moonutatud heli.

- Sisestatud on plaat, mida ei saa süsteemiga esitada. Kasutage esitatavat plaati.
- Sisestatud on lõplikult vormistamata plaat.

USB

USB-seadet või selle sisu ei saa lugeda.

- USB-seadme või selle sisu vorming ei ühildu süsteemiga.
- 32 GB suurema mälumahuga USB-seadmed ei ole alati kasutatavad.

USB-seade toimib aeglaselt.

- Suure mälumahuga USB-seadme või suure faili lugemiseks kulub rohkem aega.

Bluetooth®

Seadet ei saa paarisada.

- Kontrollige Bluetooth®-iga seadme olekut.
- Seade on väljaspool 10 m sideulatust.
Viige seade süsteemile lähemale.

Seadet ei saa ühendada.

- Seadme paarisamine ebaõnnestus.
Paarisage uuesti.
- Seadme registreering on asendatud.
Paarisage uuesti.
- Süsteem võib olla ühendunud muu seadmega.
Ühendage muu seade lahti ja proovige soovitud seadet uuesti paarisada.
- Süsteemi tööd võib takistada probleem.
Lülitage süsteem esmalt välja ja siis uuesti sisse.

Seade on ühendunud, ent selle audiot ei ole läbi süsteemi kuulda.

- Osadel sisseehitatud Bluetooth®-iga seadmetel tuleb audioväljund käsitsi sättele "SC-UX102" või "SC-UX100" seada. Lugege detaile info saamiseks seadme kasutusjuhendit.

Seadmelt edastatav heli katkeb.

- Seade on väljaspool 10 m sideulatust.
Viige seade süsteemile lähemale.
- Eemaldage takistused süsteemi ja seadme vahelt.
- Muud 2,4 GHz sagedusriba (juhtmeta ruuter või telefon, mikrolaineahi vms) kasutatavad seadmed põhjustavad häireid. Pange seade süsteemile lähemale ja muudest seadmetest kaugemale.
- Valige "MODE 1" stabiilse side tagamiseks.

Raadio, DAB+

Heli on moonutatud.

- Kasutage fakultatiivset välisantenni.
Antenni peaks paigaldama pädev tehnik.

Kostab tuikav heli.

- Lülitage teler välja või paigutage süsteemist eemale.
- Viige interferentsi ilmnemisel mobiiltelefonid süsteemist kaugemale.

DAB+ vastuvõtt on kehv.

- Hoidke antenn eemal arvutitest, teleritest ning muudest kaablitest ja juhtmetest.

Kuvad põhiseadme näidikul

“ADJUST CLOCK”

- Kell on õigeks panemata. Seadke kellaage.

“ADJUST TIMER”

- Esitustaimer on seadistamata. Seadistage.

“AUTO OFF”

- Süsteemi ei ole 20 min kasutatud ja see lülitub minuti jooksul välja. Tühistamiseks vajutage mis tahes nappu.

“ERROR”

- Tegite vale toimingu. Lugege juhiseid ja proovige uuesti.

“F61”

- Kontrollige kõlarijuhtmete ühendusi. Ühendage õigesti.
- Ühendage USB-seade lahti. Lülitage süsteem esmalt välja ja siis uuesti sisse.

“F703”

- Kontrollige Bluetooth®-i ühendust.
- Ühendage Bluetooth®-iga seade lahti. Lülitage süsteem esmalt välja ja siis uuesti sisse.

“F76”

- Esineb toiteprobleem.
- Ühendage toitejuhe lahti ja konsulteerige müüjaga.

“F77”

- Ühendage toitejuhe lahti ja konsulteerige müüjaga.

“NO DISC”

- Plaat on sisestamata.

“NO PLAY”

“UNSUPPORT”

- Kontrollige sisu. Esitada saab ainult toetatud vorminguid.
- Süsteemi tööd võib takistada mingi probleem. Lülitage süsteem esmalt välja ja siis uuesti sisse.

“NO PRESET”

- Jaamad on DABi mällu eelhäälestamata.

“NO SIGNAL”

- Jaama ei saa vastu võtta. Reguleerige antenni.

“NO TRACK”

- USB-seadmes ei ole ühtegi albumit või lugu.

“PLAYERROR”

- Esitasite toetamata MP3-faili. Süsteem jätab selle raja vahele ja esitab järgmist.

“REMOTE 1”

“REMOTE 2”

- Pult ja põhiseade kasutatavad erinevaid koode. Muutke puldi koodi.
 - Kui näidikul on “REMOTE 1”, siis hoidke puldil [OK] ja [⊗] vähemalt 4 s vajutatuna.
 - Kui näidikul on “REMOTE 2”, siis hoidke puldil [OK] ja [USB/CD] vähemalt 4 s vajutatuna.

“SCAN FAILED”

- Jaamu ei saa vastu võtta. Reguleerige antenni või häälestuge käsitsi.

“TEMP NG”

- Rakendunud on termokaitseahel ja süsteem lülitub välja. Laske seadmel maha jahtuda, enne kui selle uuesti sisse lülitate.
- Kontrollige, et seadme õhuava ei ole kinni kaetud.
- Tagage seadmele hea ventilatsioon.

“USB NO DEVICE”

- USB-seade on ühendamata. Kontrollige ühendust.

“USB OVER CURRENT ERROR”

- USB-seade võtab liiga palju voolu. Ühendage USB-seade lahti, lülitage süsteem välja ja siis uuesti sisse.

“VBR”

- Süsteem ei saa kuvada muutuva bitikiirusega radade järelejäänud esitusaega.

Kaugjuhtimiskood

Kui Panasonicu muud seadmed reageerivad selle süsteemi puldile, siis muutke selle süsteemi kaugjuhtimiskoodi.

Ettevalmistused

Vajutage [USB/CD], et valida “CD”.

Et seada koodiks “REMOTE 2”

- 1 Hoidke põhiseadmel [USB/CD] ja puldil [USB/CD] vajutatuna, kuni näidikule ilmub “REMOTE 2”.
- 2 Hoidke puldil [OK] ja [USB/CD] vähemalt 4 s vajutatuna.

Et seada koodiks “REMOTE 1”

- 1 Hoidke põhiseadmel [USB/CD] ja puldil [⊗] vajutatuna, kuni näidikule ilmub “REMOTE 1”.
- 2 Hoidke puldil [OK] ja [⊗] vähemalt 4 s vajutatuna.

Süsteemi mälu lähtestamine

Lähtestage mälu järgmistel juhtudel:

- kui süsteem ei reageeri juhtnuppude vajutamisele,
- kui soovite mälu sisu kustutada ja lähtestada.

- 1 Ühendage toitejuhe lahti.
- 2 Hoidke põhiseadmel [⏻/⏷] vajutatuna ja ühendage toitejuhe samal ajal uuesti. Hoidke nappu jätkuvalt vajutatuna, kuni näidikule ilmub “-----”.
- 3 Vabastage [⏻/⏷].
Kõik sätted lähtestuvad tehasesätetele. Mäluelemendid tuleb uuesti seada.

Tehnilised andmed

Võimendi

Stereorežiimi ruutkeskmine väljundvõimsus

Esikanalid (üheaegselt testitud)
150 W kanali kohta (4 Ω), 1 kHz, 30% THD
Stereorežiimi ruutkeskmine koguvõimsus 300 W

Tuuner, ühenduspesad

Sagedusmodulatsioon (FM)

Eelhäälestatud mälu 30 jaama
Sageduspiirkond
87,50 MHz kuni 108,00 MHz (50 kHz samm)
Antennipesa 75 Ω (asümmeetriline)

Analoogaudioisend

Audioisend Kontaktpesa (1 süsteem)

DAB+

SC-UX102

DABi mälu kohad 20 jaama

Sagedusriba (lainepikkus)

III riba (Euroopa)
5A kuni 13F (174,928 MHz kuni 239,200 MHz)

Tundlikkus *BER 4x10⁻⁴

Minimaalne vajadus -98 dBm

DABi välisantenn

Pesa F-konnektor (75 Ω)

Plaadimängija

Esitatavad plaadid (8 cm või 12 cm)

CD, CD-R/RW (CD-DA, MP3)*

* MPEG-1 Layer 3

Lugemisseade

Lainepikkus 790 nm (CD)

USB

USB-port

USB standard USB 2.0 täiskiirus
Meediumifaili vormingu tugi MP3 (*.mp3)
USB-seadme failisüsteem FAT12, FAT16, FAT32

Bluetooth®

Versioon

Bluetooth®-i versioon 2.1 + EDR

Klass

Klass 2

Toetatud profiilid

A2DP, AVRCP, SPP

Töösagedus

2,4 GHz FH-SS riba

Töökaugus

10 m otsenähtavuse puhul

Kõlarid

Valjuhääldi(d)

Madalsagedusvaljuhääldi 13 cm koonusetüüpi x
1 kanali kohta

Kõrgsagedusvaljuhääldi 5 cm koonusetüüpi x
1 kanali kohta

Impedants

4 Ω

Mõõdud (L x K x S)

181 mm x 308 mm x 165 mm

Kaal

2 kg

Üldist

Toide

220–240 V vahelduvpinge, 50 Hz

Energia tarve

49 W

Mõõdud (L x K x S)

250 mm x 132 mm x 227 mm

Kaal (SA-UX102)

1,7 kg

Kaal (SA-UX100)

1,7 kg

Töötemperatuur

0 °C kuni +40 °C

Tööniiskus

35–80% suhteline õhuniiskus (ilma kondensaadita)

Energia tarve ooteolekus (ligilähedane)

0,5 W

Energia tarve ooteolekus (ligilähedane)

(Kui "BLUETOOTH STANDBY" on sättel "ON")

0,6 W

Märkus:

- Tehnilisi andmeid võidakse muuta ilma ette teatamata. Kaal ja mõõdud on ligilähedased.
- Koguharmonoonutust (THD) on mõõdetud digitaalse spektrianalüsaatoriga.

Lisainfo

Info Bluetooth®-i kohta

Panasonic ei vastuta raadio teel edastamisega kaasneva andmelekkeohu eest.

Sagedusriba

- Süsteem kasutab 2,4 GHz sagedusriba.

Sertifikaat

- Süsteem vastab sageduspiirangutele ja on sertifitseeritud sagedusseaduste alusel. Raadioluba ei ole seega vaja.
- Järgmised tegevused on seadusega karistatavad:
 - põhiseadme koost lahti võtmine või muutmine,
 - andmesildi eemaldamine.

Kasutuspiirangud

- Raadio teel edastus ja/või kasutamine koos kõikide Bluetooth®-iga seadmetega ei ole tagatud.
- Kõik seadmed peavad vastama Bluetooth SIG Inc'i standarditele.
- Tehnilistest andmetest ja sätetest olenevalt ei pruugi seade ühenduda ja osad toimingud võivad erineda.
- See süsteem toetab Bluetooth®-i turbefunktsioone. Töökeskkonnast ja/või sätetest olenevalt ei pruugi sellega olla tagatud piisav turvalisus. Olge ettevaatlik süsteemile raadio teel andmeid edastades.
- Süsteemiga ei saa edastada andmeid Bluetooth®-iga seadmele.

Tööpiirkond

- Kasutage seadet kuni 10 m ulatuses.
- Tööpiirkond võib väheneda keskkonnast, takistustest ja häiretest olenevalt.

Interferents muudelt seadmetelt

- Kui süsteem on liiga lähedal muudele Bluetooth®-iga seadmetele või 2,4 GHz riba kasutavatele seadmetele, siis ei pruugi see korralikult töötada ja esineda võib häireid nagu müra ja heli hakkimine.
- Süsteem ei pruugi korralikult töötada, kui lähedase saatja vms raadiolained on liiga tugevad.

Kavandatud kasutus

- Süsteem on ettenähtud kasutamiseks ainult tavatarbijale.
- Ärge kasutage süsteemi raadiosagedushäirete suhtes tundlike seadmete lähedal ega tundlikus keskkonnas (nt lennujaam, haigla, labor jne).

Litsentsid

Bluetooth®-i sõnamärk ja logod on Bluetooth SIG Inc'i registreeritud kaubamärgid ja Panasonic Corporation kasutab neid märke litsentsi alusel. Muud kaubamärgid ja -nimed kuuluvad nende omanikele.

Google Play ja Android on Google Inc'i kaubamärgid.

MPEG Layer-3 audio kodeerimistehnoloogia on litsentsitud Fraunhofer IIS'ilt ja Thomsonilt.

Vanade seadmete ja patareide kasutuselt kõrvaldamine

Ainult Euroopa Liidule ja ringlussevõtusüsteemidega riikidele



Need sümbolid tootel, pakendil ja/või kaasasolevates dokumentides tähendavad, et kasutatud elektri- ja elektroonikatooted ning patareisid ei tohi visata ära koos tavaliste olmejäätmetega.



Vanad tooted ja patareisid tuleb vastavalt siseriiklikele õigusaktidele viia nõuetekohase käitlemise, taaskasutuse ja ringlussevõtu tagamiseks sihtotstarbelisse kogumispunkti. Nende toodete nõuetekohane kõrvaldamine aitab hoida kokku väärtuslikke ressursse ja vältida võimalikku negatiivset mõju inimeste tervisele ja keskkonnale.

Lisainfot kogumise ja ringlussevõtu kohta saate kohalikest omavalitsusest. Vastavalt siseriiklikele õigusaktidele võib selliste jäätmete valesi kasutuselt kõrvaldamine olla karistatav.



Märkus patareisümboli (alumine sümbol) kohta:

Seda sümbolit võidakse kasutada koos keemilise elemendi sümboliga. Sellisel juhul vastab see antud kemikaali kohta direktiivis sätestatud nõuetele.

English**Declaration of Conformity (DoC)**

Hereby, "*Panasonic Corporation*" declares that this product is in compliance with the essential requirements and other relevant provisions of Directive 1999/5/EC.

Customers can download a copy of the original DoC to our R&TTE products from our DoC Server:

<http://www.doc.panasonic.de>

Contact to Authorised Representative: Panasonic Marketing Europe GmbH, Panasonic Testing Centre, Winsbergring 15, 22525 Hamburg, Germany

Ελληνικά**Δήλωση συμμόρφωσης (DoC)**

Με την παρούσα, η "*Panasonic Corporation*" δηλώνει ότι το προϊόν αυτό είναι σύμφωνο με τις βασικές απαιτήσεις και άλλες σχετικές διατάξεις της οδηγίας 1999/5/EC.

Οι πελάτες μπορούν να κατεβάσουν ένα αντίγραφο του πρωτοτύπου DoC για τα R&TTE προϊόντα μας από τον DoC server μας:

<http://www.doc.panasonic.de>

Στοιχεία επικοινωνίας Εξουσιοδοτημένου Αντιπροσώπου: Panasonic Marketing Europe GmbH, Panasonic Testing Centre, Winsbergring 15, 22525 Hamburg, Γερμανία

Português**Declaração de Conformidade (DoC)**

Com o presente documento, a "*Panasonic Corporation*" declara que este produto é conforme os requisitos específicos e demais especificações referentes à Directriz 1999/5/EC.

Os clientes podem baixar uma cópia da declaração de conformidade (DoC) para nossos produtos R&TTE do Server DoC:

<http://www.doc.panasonic.de>

Contacte o representante autorizado: Panasonic Marketing Europe GmbH, Panasonic Testing Centre, Winsbergring 15, 22525 Hamburg, Alemanha

Magyar**Megfelelőségi Nyilatkozat (DoC)**

Ezennel a, "*Panasonic Corporation*" kijelenti, hogy a jelen termék kielégíti az 1999/5/EK Irányelv létfontosságú követelményeit és más vonatkozó rendelkezéseit.

A vásárlók letölthetik az R&TTE termékek eredeti DoC másolatát a DoC szerverünkről:

<http://www.doc.panasonic.de>

Forduljon a hivatalos márkaképviselethez: Panasonic Marketing Europe GmbH, Panasonic Testing Centre, Winsbergring 15, 22525 Hamburg, Németország

Slovensky**Vyhlasenie o zhode (DoC)**

"*Panasonic Corporation*" týmto prehlasuje, že tento výrobok je v zhode so základnými požiadavkami a ďalšími príslušnými ustanoveniami smernice 1999/5/ES.

Zákazníci si môžu stiahnuť kópiu pôvodného DoC na naše R&TTE výrobky z nášho servera DoC:

<http://www.doc.panasonic.de>

Kontakt na splnomocneného zástupcu: Panasonic Marketing Europe GmbH, Panasonic Testing Centre, Winsbergring 15, 22525 Hamburg, Nemecko

Eesti keel**Vastavusdeklaratsioon (DoC)**

"*Panasonic Corporation*" kinnitab käesolevaga, et see toode on vastavuses põhiliste nõuete ja muude direktiivi 1999/5/EÜ asjakohaste sätetega.

Kliendid saavad koopia meie R&TTE toodetele kehtiva originaalvastavusdeklaratsiooni koopia alla laadida meie DoC serverist:

<http://www.doc.panasonic.de>

Võtke ühendust volitatud esindajaga: Panasonic Marketing Europe GmbH, Panasonic Testing Centre, Winsbergring 15, 22525 Hamburg, Saksamaa

Latviski**Atbilstības deklarācija (DoC)**

Kompānija "*Panasonic Corporation*" ar šo paziņo, ka šis izstrādājums atbilst būtiskām prasībām un citām saistošām Direktīvas 1999/5/EK prasībām.

Pircēji var lejupielādēt oriģinālo DoC kopiju mūsu R&TTE izstrādājuma no mūsu DoC servera:

<http://www.doc.panasonic.de>

Lūdzam sazināties ar pilnvaroto parstāvi: Panasonic Marketing Europe GmbH, Panasonic Testing Centre, Winsbergring 15, 22525 Hamburg, Germany

Lietuviškai**Atitikties deklaracija (AD)**

Bendrovė "*Panasonic Corporation*" patvirtina, kad šis gaminytis tenkina direktyvos 1999/5/EB esminius reikalavimus ir kitas taikytinas nuostatas.

Mūsų R&TTE gaminių originalios atitikties deklaracijos kopiją klientai gali atsisiųsti iš mūsų AD serverio:

<http://www.doc.panasonic.de>

Išgaliojto atstovo adresas: "Panasonic Marketing Europe GmbH", Panasonic Testing Centre, Winsbergring 15, 22525 Hamburg, Vokietija

Slovensko **Izjava o skladnosti (DoC)**

S pričujočo izjavo podjetje "*Panasonic Corporation*" izjavlja, da so svoji izdelki skladni s poglavitnimi zahtevami in drugimi odgovarjajočimi predpisi direktive 1999/5/ES.

Stranka lahko naloži izvod izvirmega DoC o naših izdelkih R&TTE s strežnika DoC:

<http://www.doc.panasonic.de>

Pooblaščen zastopnik: Panasonic Marketing Europe GmbH, Panasonic Testing Centre, Winsbergring 15, 22525 Hamburg, Nemčija

Български **Декларация за съответствие (DoC)**

"*Panasonic Corporation*" декларира, че този продукт съответства на съществените изисквания и другите приложими разпоредби на Директива 1999/5/EC.

Потребителите могат да свалят копие от оригиналните DoC към нашите продукти от типа R&TTE от сървъра, на който се съхраняват DoC:

<http://www.doc.panasonic.de>

За контакт с оторизиран представител: Panasonic Marketing Europe GmbH, Panasonic Testing Centre, Winsbergring 15, 22525 Hamburg, Германия

Român **Declarație de Conformitate (DoC)**

Prin prezenta, societatea "*Panasonic Corporation*" declară că produsul este conform cu cerințele esențiale și cu alte norme corespunzătoare Directivei 1999/5/EC.

Clienții pot descărca o copie a DoC-ului original al produselor noastre R&TTE de la adresa noastră DoC din Internet:

<http://www.doc.panasonic.de>

Contact la Reprezentanța autorizată: Panasonic Marketing Europe GmbH, Panasonic Testing Centre, Winsbergring 15, 22525 Hamburg, Germania

Hrvatski **Deklaracija o podobnosti (DoC)**

Ovime, "*Panasonic Corporation*" izjavljuje da je ovaj proizvod udovoljava osnovnim zahtjevima i ostalim relevantnim uvjetima Smjernice 1999/5/EC.

Kupci mogu preuzeti kopiju originalne DoC za naše R&TTE proizvode s našeg DoC poslužitelja:

<http://www.doc.panasonic.de>

Obratite se ovlaštenom predstavniku: Panasonic Marketing Europe GmbH, Panasonic Testing Centre, Winsbergring 15, 22525 Hamburg, Njemačka

Norsk **Samsvarserklæring (DoC)**

Herved erklærer "*Panasonic Corporation*" at dette produktet samsvarer med de viktige kravene og andre relevante deler av direktivet 1999/5/EC.

Kunder kan laste ned en kopi av det originale DoC til våre R&TTE-produkter fra vår DoC-server:

<http://www.doc.panasonic.de>

Kontakt vår autoriserte representant: Panasonic Marketing Europe GmbH, Panasonic Testing Centre, Winsbergring 15, 22525 Hamburg, Tyskland

Türkçe **Uygunluk Beyanı (DoC)**

"*Panasonic Corporation*" işbu belge ile bu ürünün 1999/5/EC sayılı Direktif'in temel gereklerine ve diğer ilgili hükümlerine uygun olduğunu beyan etmektedir.

Müşterilerimiz R&TTE ürünlerimizle ilgili orijinal DoC belgesinin bir kopyasını DoC sunucumuzdan indirebilir:

<http://www.doc.panasonic.de>

Yetkili Temsilci ile temasa geçin: Panasonic Marketing Europe GmbH, Panasonic Testing Centre, Winsbergring 15, 22525 Hamburg, Germany

Tootja:

Panasonic Corporation
Kadoma, Osaka, Jaapan

Euroopasse importija:

Panasonic Marketing Europe GmbH
Panasonic Testing Centre
Winsbergring 15, 22525 Hamburg, Saksamaa

EL



Panasonic Corporation

Veebisait: <http://www.panasonic.com>

ET

TQBJ0976

L0816LC0