

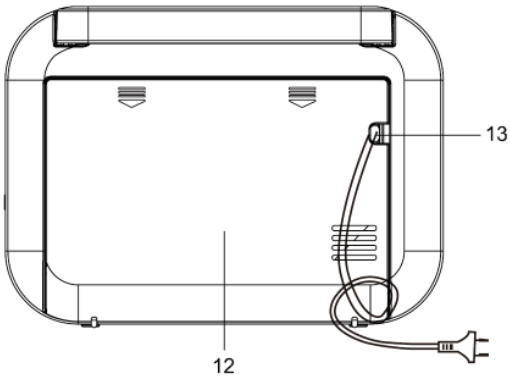

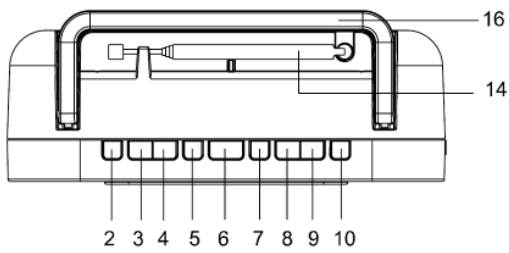

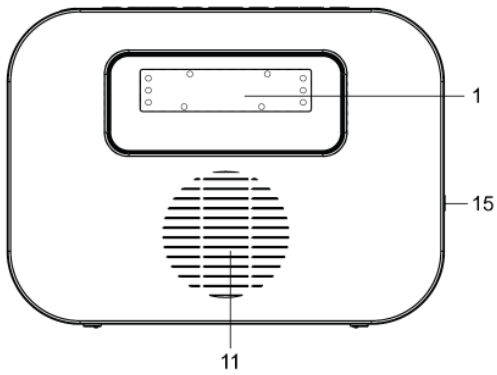











Lietotāja rokasgrāmata  
M-081 R M-081 RW



## VADĪBAS POGU ATRAŠANĀS VIETAS UN APRAKSTS

1. LED displejs
2.  Aparāta ieslēgšana/izslēgšana  
 **AUX:** FM, MW vai AUX režīma izvēle
3.  Skajuma samazināšana  
 Modinātājs 2
4.  Skajuma palielināšana  
 Modinātājs 1
5.  Snauda  
 Iemīgšana ar radio
6.  Displeja gaismas spilgtums  
**SNOOZE:** Modinātāja atkārtošana pēc intervāla
7.  Pulksteņa iestatīšana  
 Saglabāšana atmiņā
8. **HR.** Stundas iestatīšana  
 Iestatījuma samazināšana
9. **MIN.** Minūtes iestatīšana  
 Iestatījuma palielināšana
10.  Automātiskā meklēšana un iestatītās radiostacijas
11. Skajrunis
12. Bateriju un barošanas vada nodalījums
13. Barošanas vads
14. FM sabīdāmā antena
15. AUX IN pieslēgvietā
16. Pārnēsāšanas rokturis

## BAROŠANA

Maiņstrāva: 230V ~ 50 Hz (CE)

Līdzstrāva: 4×1,5V, bateriju veids R14/ UM-27C" izmērs (nav iekļauts komplektā)

Optimālai darbībai ir ieteicams lietot sārnu baterijas. Baterijas ir jānomaina ik pēc sešiem mēnešiem.

1. Pieslēdziet barošanas vada kontaktdakšu standarta sienas rozetei.



2. Ievietojiet baterijas bateriju nodalījumā. Izmantojiet vienīgi norādītā izmēra un veida baterijas. Ievērojiet bateriju nodalījumā norādīto polaritāti. Neatbilstoša polaritāte var izraisīt aparāta bojājumus. Nemēģiniet baterijas uzlādēt; tās var aizdegties vai eksplodēt. Baterijas ir nepieciešams nomainīt, kad samazinās skaļuma līmenis vai darbības laikā parādās skaņas traucējumi.

**UZMANĪBU:** bateriju nepareiza nomaīņa rada eksplozijas briesmas. Nomainiet vienīgi ar tāda paša vai līdzvērtīga veida baterijām.

## Ievērot:

- Kad aparāts tiek barots ar līdzstrāvu, ja 10 sekundes netiek nospiesta neviena poga, displejs izslēgsies, lai taupītu baterijas.
- Lai aparātu barotu baterijas, barošanas vads ir jāatvieno no rozetes.
- Kad aparāts tiek pieslēgts rozetei, barošanas avots automātiski pārslēdzas uz maiņstrāvu.

## LAIKA IESTATĪŠANA

1. Gaidīšanas režīmā nospiediet un turiet  pogu; displejs sāks mirgot. Iestatiet laiku ar **HR.** (stunda) un/vai **MIN.** (minūte).
2. Vēlreiz nospiediet , lai apstiprinātu.

## IEVĒROT:

- Ja pulksteņa regulēšanas laikā 5 sekundes netiek nospiesta neviena poga, automātiski tiks saglabāts displejā redzamais laiks.

## APARĀTA IESLĒGŠANA/IZSLĒGŠANA





Gaidīšanas režīmā vienreiz nospiediet , lai aparātu ieslēgtu. Nospiediet un turiet  2 sekundes, lai aparātu izslēgtu.

## RADIO KLAUSĪŠANĀS





### Joslas izvēle

Kad aparāts ir ieslēgts, spiediet , lai izvēlētos FM vai MW režīmu. Iedegas attiecīgais indikators.

### Manuāla meklēšana

1. Izvēlieties radio staciju ar  vai .
2. Noregulējiet skaļumu vēlamajā līmenī ar  vai .
3. Lai beigtu klausīties radio, nospiediet un 2 sekundes turiet , lai aparātu izslēgtu.

### Automātiska meklēšana

Nospiediet un dažas sekundes turiet  vai . Automātiskā meklēšana atrod stacijas ar spēcīgu signālu. Staciju ar vāju signālu var iestatīt manuāli, atkārtoti spiežot  vai .

**IEVĒROT:** meklēšanas laikā skaņa automātiski tiek izslēgta.

Lai uzlabotu radio uztveršanu:





FM: izvelciet sabīdāmo antenu.

MW: rotējiet aparātu horizontāli līdz optimālai uztveršanai.

### Iestatītās stacijas

Aparāts var saglabāt 10 FM un 10 MW stacijas.

### Manuāla saglabāšana:

1. Izvēlieties radiostaciju manuāli vai automātiskajā meklēšanā.
2. Nospiediet . Ekrānā mirgo "P 01".
3. Spiediet  vai , lai izvēlētos kanālu.
4. Nospiediet , lai to saglabātu.



5. Citu staciju saglabāšanai atkārtojiet soļus 1–4.

#### Automātiska saglabāšana:

Nospiediet un dažas sekundes turiet  un aparāts automātiski saglabās pirmās 10 FM stacijas vai 10 MW stacijas. Saglabājot kanālā, kas jau ir iestatīts, iepriekšējo staciju automātiski aizvieto jaunā stacija.

#### Iestatīto staciju klausīšanās

Spiediet , cik reizes nepieciešams, lai izvēlētos vajadzīgo staciju.



Spiediet  vai , lai regulētu skaļuma līmeni.

#### MODINĀTĀJA UN MODINĀTĀJA REŽĪMA IESTATĪŠANA

1. Gaidīšanas režīmā nospiediet un dažas sekundes turiet ; displejs sāk mirgot.

2. Spiediet **HR.** un/vai **MIN.**, lai iestatītu pamošanās laiku.

3. Nospiediet , tad spiediet  vai , lai izvēlētos pamodināšanas avotu: **bb** zummers vai **F** radio.

4. Nospiediet , lai apstiprinātu; iedegas modinātāja indikators .

Ievērot: tāda pati procedūra attiecas uz modinātāju 2 ar pogu .

Ievērot: - Iepriekšējais klausīšanās līmenis tiek saglabāts; modinātāja skaļums būs identisks. Ja vēlaties, lai jūs pamodina radio, neaizmirstiet pārbaudīt skaļuma līmeni.

Vienreiz nospiediet , lai aparātu ieslēgtu. Noregulējiet skaļumu ar  vai . Tad nospiediet un 2 sekundes turiet , lai aparātu izslēgtu.



-Ja jūs izmantojat miega režīmu ar zemu skaļuma līmeni, modinātājam ir ieteicams izmantot zummeru.

#### MODINĀTĀJA APTURĒŠANA

##### 1-Modinātāja atkārtošana

Nospiediet **SNOOZE**. Modinātājs apklusīs un atkal atskanēs pēc 9 minūtēm.

##### 2-Modinātāja apturēšana





Nospiediet  vai . Modinātājs atkal atskanēs nākamajā dienā tajā pašā laikā.

##### 3-Modinātāja atcelšana

Gaidīšanas režīmā nospiediet , lai pavisam atceltu modinātāju. Modinātāja indikators izdziest.

Ievērot: tāda pati procedūra attiecas uz modinātāju 2 ar pogu .



#### MIEGA FUNKCIJA

Lai aizmigtu, klausoties radio, spiediet , lai izvēlētos FM vai MW režīmu; tad nospiediet , lai izvēlētos 120-90-60-30-15-10 vai 5 klausīšanās minūtes. Iedegas  indikators. Aparāts automātiski izslēgsies pēc iestatītā laika. Lai miega funkciju atceltu, nospiediet  vai , lai izslēgtu.

#### SNAUDAS FUNKCIJA

Šī funkcija pamodina jūs pēc 3sa laika. Iespējams izvēlēties vienīgi zummeru.

1. Gaidīšanas režīmā nospiediet , lai izvēlētos snaudas ilgumu – 120-90-60-30-15-10 vai 5 minūtes. Iedegas indikators.

2. Lai apturētu modinātāju, nospiediet  vai .

3. Lai funkciju atceltu, spiediet , līdz displejā parādās „OFF” (izslēgts).

#### ĀRĒJA AVOTA PIESLĒGŠANA

1. Pievienojiet ārējo avotu (piem., mp3 atskaņotāju) **AUX IN** pieslēgvietai aparāta labajā malā (kabelis nav iekļauts komplektā).

2. Spiediet  **AUX**, lai izvēlētos AUX režīmu. Displejā parādās “AU”.

3. Sāciet atskaņošanu no ārējā avota.

4. Noregulējiet skaļumu vēlamajā līmenī.

5. Lai atskaņošanu beigtu, atvienojiet ārējo avotu no **AUX IN** pieslēgvietas.

#### SPILGUMA REGULĒŠANA

Spiediet , lai izvēlētos ekrāna spilgtuma līmeni: augsts, zems vai izslēgts.

#### TEHNISKIE DATI

BAROŠANA: Mainsrāva 230V~50Hz, 4 W patēriņš  
Līdzstrāva 6 V, 4x1,5 V, bateriju veids R14/UM-2/ “C” izmērs (nav iekļauts komplektā)

RADIO: FM 87,5–108 MHz  
MW 522–1620 kHz

IZMĒRI: 180 (garums) × 71 (platums) × 132 (augstums) mm

#### PAPILDINFORMĀCIJA



**UZMANĪBU:** Lai mazinātu strāvas trieciena risku, neatveriet ierīci – tajā nav detaļu, kuru apkopi varētu veikt pats lietotājs. Visus remontdarbus uzticiet kvalificētiem profesionāļiem.



Zibens simbols trijstūrī ir brīdinājuma zīme, kas lietotājam norāda, ka aparāta iekšpusē ir bīstams spriegums.



Izsaukuma zīme trijstūrī ir brīdinājuma zīme, kas lietotājam norāda, ka aparāta komplektā ir iekļautas svarīgas instrukcijas.

#### SVARĪGI

- Aparāts ir paredzēts lietošanai mērenā klimatā.

- Marķējuma plāksnīte atrodas aparāta apakšpusē.

- Nodrošiniet ap aparātu vismaz 5 cm brīvas vietas pietiekamai ventilācijai.

- Nodrošiniet, ka ventilācijas spraugas netiek aizsegts ar priekšmetiem, piemēram, avīzēm, galdautu, aizkariem u.tml.

- Nenovietojiet uz aparāta atklātas liesmas avotus, piemēram, aizdegts sveces.

- Nepakļaujiet aparātu pīloša ūdens vai šķakatu iedarbībai.

- Nenovietojiet uz aparāta ar šķidrumu pildītus priekšmetus, piemēram, glāzi vai vāzi.

- Neiemetiet baterijas ugunī! Atbrīvojoties no izlietotām baterijām, ievērojiet vides aizsardzības prasības.

- Nepakļaujiet baterijas pārmērīgai siltuma iedarbībai, piemēram, tiešiem saules stariem, ugunij vai tamlīdzīgiem siltuma avotiem.

- Barošanas vada kontaktdakšu izmanto kā atvienošanas ierīci, un tai jābūt viegli pieejamai. Lai pilnīgi atvienotu barošanu, ir pilnīgi jāatvieno aparāta kontaktdakša. Rozete nedrīkst būt aizsprostota, un lietošanas laikā tai jābūt viegli pieejamai.

- Īslaicīgiem pārejas un/vai elektrostatiskā fenomena iedarbībā var rasties aparāta darbības traucējumi, kuru gadījumā lietotājam ir jāveic ierīces barošanas atvienošana un pievienošana no jauna.



Ja nākotnē jums ir nepieciešams atbrīvoties no šī aparāta, lūdzu, ņemiet vērā, ka elektrisko iekārtu atkritumus nedrīkst izmest kopā ar sadzīves atkritumiem. Ir pieejamas pārstrādes iespējas. Sazinieties ar savu pašvaldību vai ierīces pārdevēju. (Direktīva par elektrisko un elektronisko iekārtu atkritumiem)

