

# Alati seal, et teid aidata

Registreerige oma toode ja saage abi kodulehelt  
[www.philips.com/support](http://www.philips.com/support)



**Universaalne  
kaugjuhtimispult  
SRP2018/10**

Eestikeelne kasutusjuhend

**PHILIPS**

<b>1. Teie universaalne kaugjuhtimispult ....</b>	<b>3</b>
Sissejuhatus.....	3
Ülevaade universaalsest kaugjuhtimispuldist .....	3
Toetatud seadmed .....	4
<b>2. Alustamine.....</b>	<b>5</b>
Patareide sisestamine (ei kuulu komplekti).....	5
Kaugjuhtimispuldi seadistamine .....	5
<b>3. Märkus .....</b>	<b>8</b>
Vana toote ja patareide ära viskamine .....	8
<b>4. Teenindus ja tugi .....</b>	<b>9</b>
Korduma kippuvad küsimused.....	9
Vajate abi? .....	9

# 1. Teie universaalne kaugjuhtimispult

Õnnitleme teid ostu puhul ja tere tulemast Philipsi kasutajaks! Et Philipsi poolt pakutavast toest täielikult kasu saada, siis registreerige oma toode aadressil [www.philips.com/welcome](http://www.philips.com/welcome).

## Sissejuhatus

Selle universaalse kaugjuhtimispuldiga saate juhtida kuni 8 erinevat seadet.



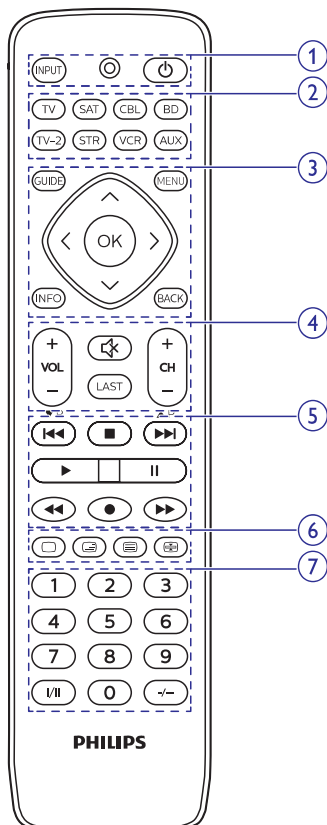

## Ülevaade universaalsest kaugjuhtimispuldist



- 1. INPUT:** valib saadavalolevaid sisendallikaid (antenn, kaabel, jne)
  - : LED indikaator
  - ⏻ : sisse või välja lülitamine
- 2.** Seadme valimise nupud
- 3. GUIDE:** kuvab telekava  
**INFO:** kuvab ekraanil kanali informatsiooni  
**MENU:** lülitab menüü sisse või välja  
**BACK:** väljub menüüst  
**OK:** kinnitab valiku  
▲ / ▼ / ◀ / ▶ : üles / alla / vasakule / paremale

## ... Teie universaalne kaugjuhtimispult

---

- VOL +/-**: kohandab helitugevust  
**CH +/-**: liigub järgmise/eelmise kanali juurde  
: vaigistab heli  
**LAST**: naaseb eelmise häälestatud kanali juurde
- ⏮**: eelmine lugu  
**■**: taasesitamise lõpetamine  
**⏭**: järgmine lugu  
**▶**: taasesitamine  
**⏪**: taasesitamise katkestamine  
**◀◀**: tagasi kerimine  
**●**: salvestamine  
**▶▶**: kiirelt edasi kerimine
-  /  /  / : teletekst välja / teleteksti mix / teletekst sisse / teletekst ootel
- Numbrinupud  
**I/II**: valib helikanali  
**-/-**: valib ühe- ja kahekohaliste kanalinumbrate vahel

---

## Toetatud seadmed

Seadme nimi	Kirjeldus
<b>TV/TV-2</b>	TV, DTV
<b>CBL/SAT</b>	Kaabelkarp, satelliitvastuvõtja, IPTV, DVR, HDTV dekooder ja TiVo
<b>BD</b>	DVD mängija / salvestaja, Blu-Ray mängija
<b>STR</b>	Striimingu seadmed, Apple TV, Roku, Sony, WD TV, Netgear
<b>VCR</b>	Videomängija / salvestaja
<b>AUX</b>	Lisaseadmed, meediakeskusega arvuti, teised

## 2. Alustamine

### Patareide sisestamine (ei kuulu komplekti)

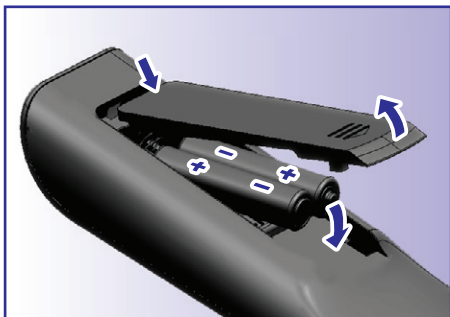

#### Hoiatus

- Patareide sisestamisel kontrollige nende polaarsust. Vale polaarsus võib toodet kahjustada.

#### Ettevaatust

- Plahvatusoht! Hoidke patareid eemal kuumusest, otsesest päikesevalgusest ning tulest. Ärge kunagi visake patareisid tulle.
- Oht patareide elueale! Ärge kasutage korraga erineva tootja ning erinevat tüüpi patareisid.

#### Märkus

- Patareide vahetamisel jäävad kõik kasutaja poolt tehtud seadistused 5 minutiks alles.

### Kaugjuhtimispuldi seadistamine

Enne, kui saate seadmeid juhtida, peate universaalse kaugjuhtimispuldi seadistama.

#### Manuaalne registreerimine

1. Lülitage oma seade sisse.



2. Vajutage ja hoidke seadme valiku nuppu (nt TV) vajutatuna 5 sekundit, kuni punane LED hakkab põlema.

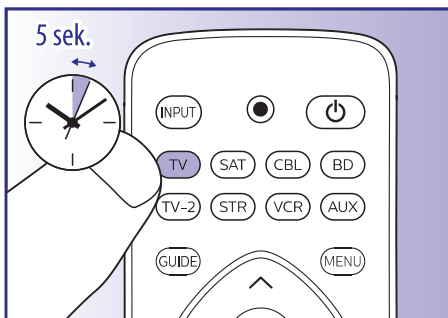

3. Otsige kooditabelist ülesse oma brändi jaoks sobiv 5-kohaline kood. Koodid on toodud seadmetüüpide ja brändinimede kaupa. Kõige populaarsem kood on toodud esimesena.



4. Sisestage numbrinuppude abil esimene 5-kohaline kood.

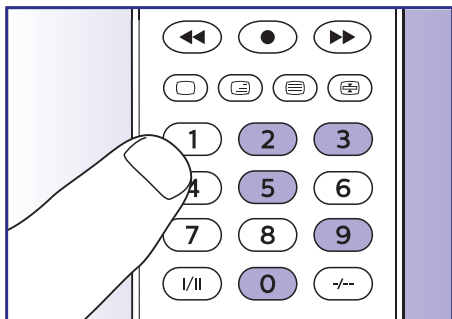

5. Kui tuli on kustus, siis on õige kood salvestatud. Vastasel juhul vilgub tuli ühe korra ning siis jääb põlema, et saaksite koodi uuesti sisestada.

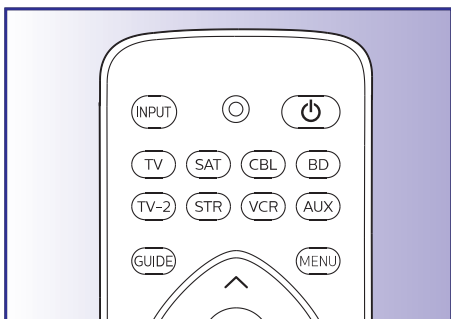

6. Juhtige seadet universaalse kaugjuhtimispuldi abil. Kui teie seade vastab korrektselt, siis sisestasite õige koodi. Vastasel juhul korrake sammu 2 ning sisestage nimekirjast teine kood.

### Märkus

- Mõnikord vastab teie seade vaid osadele nuppudele. Sellisel juhul seadistage järgmine kood nimekirjast ning proovige taas oma seadet juhtida.
- Igat seadme nuppu saab kasutada, et seadistada igat seadet. Nt võite te seadistada televiisori, kasutades **BD** seadme nuppu.

## Automaatne registreerimine

1. Lülitage oma seade sisse.



2. Vajutage ja hoidke seadme valiku nuppu (nt TV) vajutatuna 5 sekundit, kuni punane LED hakkab põlema.

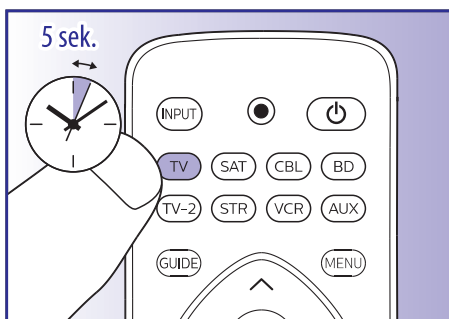

3. Suunake universaalne kaugjuhtimispult oma seadme poole. Seejärel vajutage nupule  ning vabastage see, et alustada teie seadme jaoks sobiva koodi otsingut. Erinev infrapunasignaal saadetakse iga 2 sekundi tagant, kui universaalne kaugjuhtimispult otsib. Seda tähistab punane vilkumine.

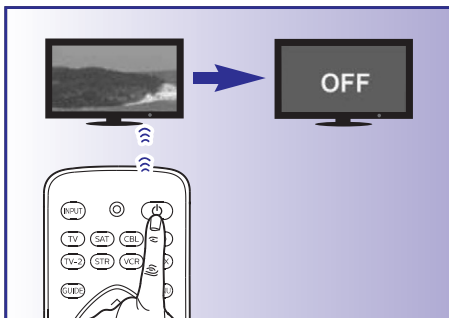

## ... Alustamine

4. Kui seade on välja lülitatud, siis vajutage **koheselt** nupule **OK** ning vabastage see, et kood salvestada. Punane LED indikaator lülitub välja.

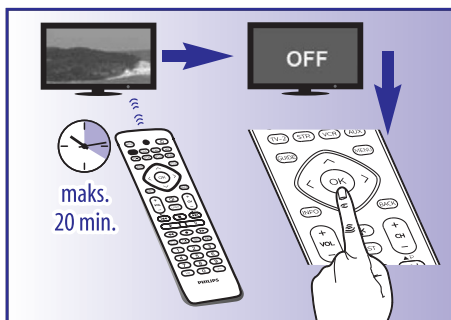

5. Juhtige seadet universaalse kaugjuhtimispuldi abil. Kui teie seade vastab korrektselt, siis sisestasite õige koodi.

### Märkus

- Automaatset registreerimist saab katkestada, vajutades automaatse registreerimise protsessi jooksul veel ühe korra nupule  ning vabastades selle. See on kasulik, kui te ei jõudnud kahe sekundi jooksul vajutada nupule **OK**. Veenduge, et seade lülitatakse esmalt uuesti sisse.
- Korrake samu samme, et seadistada teisi seadmeid.
- Mõnikord vastab teie seade vaid osadele nuppudele. Sellisel juhul seadistage järgmine kood nimekirjast ning proovige taas oma seadet juhtida.

## 3. Märkus

---

### Vana toote ja patareide ära viskamine



Teie seade koosneb kõrgekvaliteedilistest materjalidest ja osadest, mida on võimalik taaskasutada ja ümber töödelda.



See sümbol tootel näitab, et seade vastab Euroopa direktiivile 2012/19/EL.



See sümbol tootel näitab, et seade sisaldab patareisid, mis vastavad Euroopa direktiivile 2013/56/EL ning mida ei tohi hävitada tavalise majapidamisprügi hulgas. Palun tutvuge kohalike nõuete ja võimalustega vanade elektri- ja elektroonikaseadmete ümbertöötlemise kohta. Järgige kohalikke seadusi ning ärge kunagi hävitage seda seadet ega selle patareisid hariliku majapidamisprügi hulgas. Korrektne seadme ja patareide hävitamine aitab vältida kahju keskkonnale ja inimestevisele.

### Patareide eemaldamine

Patareide eemaldamiseks vaadake patareide paigaldamise peatükki.



Kui see logo on seadmel, siis see tähendab, et ümbertöötlemise ja taastamise eest on tasutud rahaliselt.

### Keskkonnaalane informatsioon

Selle seadme puhul ei ole kasutatud üleliigset pakkematerjali. Pakendit on lihtne eraldada kolmeks erinevaks materjaliks: kartong (karp), polüstüreenplast (puhver), polüetüleen (kotike, kaitsev vahtplast).

Teie seade sisaldab materjale, mida on võimalik ümber töödelda ja korduvalt kasutada, kui seade on lahti võetud selleks litsentseeritud ettevõttes.

Pakkematerjalide, vanade patareide ning seadmete hävitamisel järgige palun kohalikke eeskirju.



## 4. Teenindus ja tugi

---

### Korduma kippuvad küsimused

#### **Mu universaalne kaugjuhtimispult ei tööta üldse.**

- Veenduge, et olete seadme korrektselt õige koodi abil seadistanud.
- Veenduge, et olete vajutanud vastavale seadme nupule oma seadme jaoks.
- Veenduge, et patareid on õigesti sisestatud. Kui patareid hakkavad tühjaks saama, siis asendage patareid.
- Veenduge, et teie seade on sisse lülitatud.

#### **Kui mu seadme jaoks on mitu koodi, siis kuidas ma valin õige seadme koodi?**

Õige seadme koodi leidmiseks testige koode üksikhaaval. Koodid on sorteeritud populaarsuse järgi ning kõige populaarsemad koodid on eespool.

#### **Mu seade vastab vaid mõnedele nupuvajutestele.**

Te olete seadistanud koodi, millega vaid osad nupud töötavad, kuid mõned mitte. Proovige teisi koode, kuni enamik nuppe töötavad korrektselt.

### Vajate abi?

Me soovime teil see kasutusjuhend enne hoolikalt läbi lugeda. See aitab teil oma universaalset kaugjuhtimispulti seadistada ja kasutada.

Kui teil siiski esineb mõni küsimus SRP2018 seadistamise, kasutamise, garantii jm kohta, võite meiega alati kontakteeruda.

Kui te helistate meile, siis tehke kindlaks, et teie SRP2018 on käeulatuses, et operaatorid saaksid kindlaks teha, kas teie kaugjuhtimispult töötab korrektselt.

Te leiате meie kontaktandmed selle kasutusjuhendi lõpust.

Online toe jaoks külastage veebilehekülge **[www.philips.com/support](http://www.philips.com/support)**.

A series of horizontal dotted lines for writing notes.



2016 © Gibson Innovations Limited. Kõik õigused kaitstud.

Selle toote tootis ja seda müüakse Gibson Innovations Ltd. vastutusel ning Gibson Innovations Ltd. on selle toote garantiandja. Philips ja Philipsi kilp on äriühingule Koninklijke Philips N.V. kuuluvad registreeritud kaubamärgid ning neid kasutatakse Koninklijke Philips N.V. litsentsi alusel.

UM\_SRP2018\_10\_EN\_V1.0



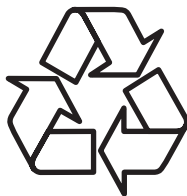

Külastage Philipsit internetis:  
<http://www.philips.com>