

GO + PLAY™

Mis on karbis?

Kirjuhend

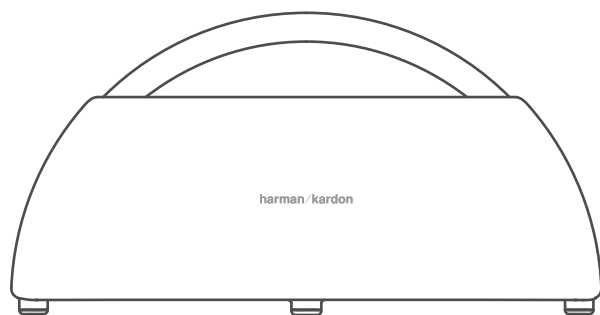

x 1



x 1

Nupud

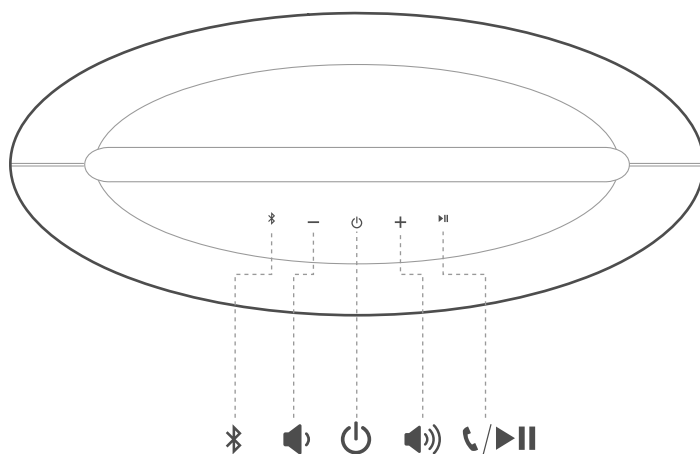

## Ühilduvus

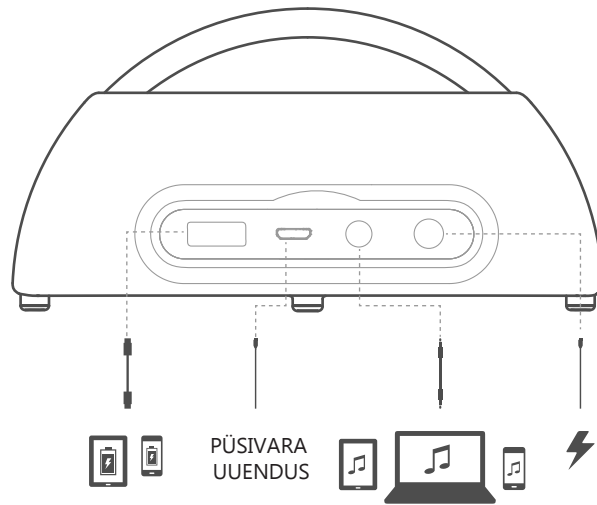

## Bluetooth® / Esituse juhtimine

### 1. Bluetooth ühendus

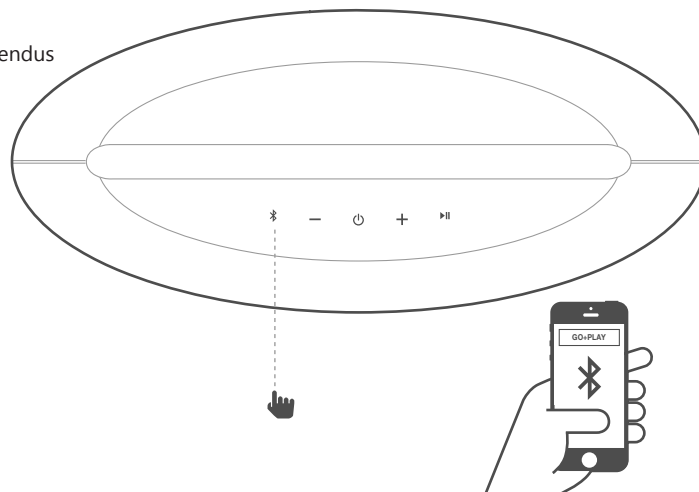

### 2. Esituse juhtimine

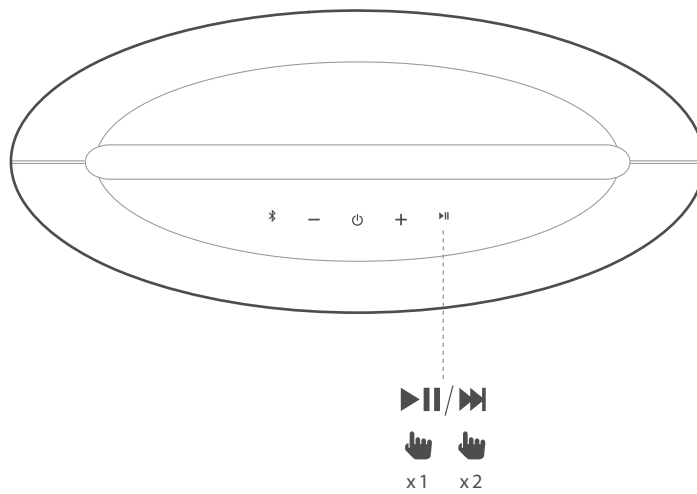

## Valjuhääldi

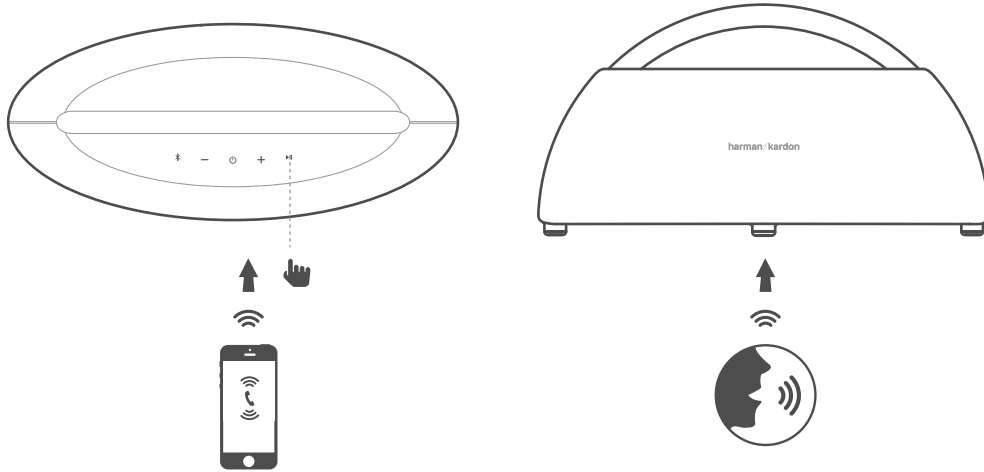

## Kahe kõlari juhtmevaba ühendamine

Hoidke Bluetooth-nupp all, et ühendada süsteemi ka teine Go+Play kõlar valjemaks esituseks.

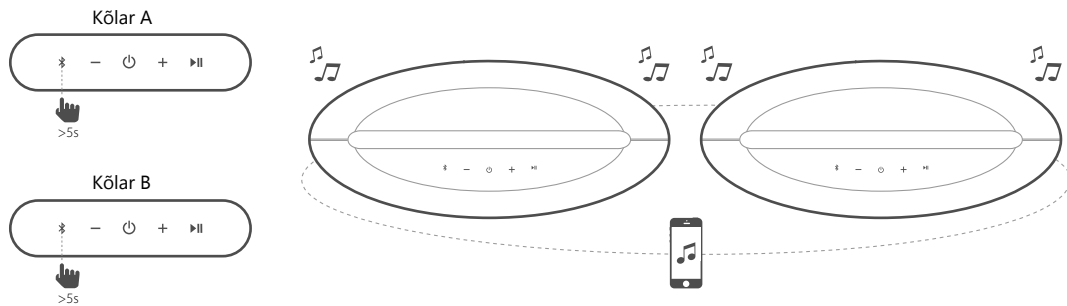

## LED märguanded

	○ OFF	● Vilgub	● ON
⏻	Kõlar on välja lülitatud	/	Tuhm valgus - ooterežiim
			Hele valgus - sisse lülitatud
📶	Pole ühendatud	Ühendab	Ühendatud
▶▶	/	Telefon heliseb	Taasesituse juhtimine on aktiivne

### ET Tehnilised andmed

- Bluetooth® versioon: 4.1
- Toetab: A2DP 1.3, AVRCP 1.6, HFP 1.6
- Kõlariemendid: 2x bassikõlar (90 mm), 2x kõrgsageduselement (20 mm)
- Tugevus: 4x 25W (vooluvõrku ühendatuna)
- Sagedusvahemik: 50 Hz - 20 kHz (-6 dB)
- Signaali-müra suhe: 80 dB
- Aku tüüp: 22.2 Wh taaslaetav aku
- Toiteallikas: 19 V 3 A
- USB laadimise voolutugevus: 5 V/ 2.1 A (5 V/0.5 A esituse ajal)
- Aku kestvus: kuni 8 tundi (sõltub esitatavas sisust ja helitugevusest)
- Laadimisaeg: 3 tundi
- Mõõtmed (L x S x H): 417,5 mm x 181,5 mm x 211,5 mm
- Kaal: 3433 g
- Bluetooth® transmissiooni sagedus: 2402 MHz - 2480 MHz
- Bluetooth® transmissiooni tugevus: 0 - 9 dBm
- Bluetooth transmissiooni modulatsioon: GFSK, π/4 DQPSK, 8DPSK