



BOSCH



Register your
new device on
MyBosch now and
get free benefits:
**[bosch-home.com/
welcome](https://bosch-home.com/welcome)**



Pliidiplaat

PXX...F...
PXX375FB1E

[et] Kasutusjuhend

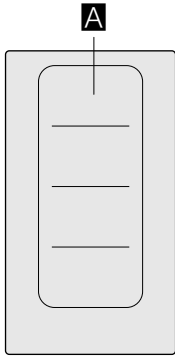



















Pliidiplaat



		g*	b*
A		2.200 W	3.700 W
		3.300 W	3.700 W

*  IEC 60335-2-6

Sisukord

 Nõuetekohane kasutamine	4	 Energiatarbimise näit.	17
 Olulised ohutusnõuded	5	 Keedunõu test	18
 Kahjustuste põhjused	6	 PowerManager	18
Ülevaade	6	 Puhastamine	19
 Keskkonnakaitse	7	Pliidiplaat	19
Nõuanded energia säästmiseks	7	Pliidiplaadi raam	19
Keskkonnasäästlik jäätmekäitlus	7	 Korduma kippuvad küsimused (KKK)	20
 Induktsiooniga toiduvalmistamine	7	 Mida teha tõrgete korral?	21
Induktsioonkuumutuse eelised	7	 Hooldekeskus	22
Nõud	7	E-number ja FD-number	22
 Seadmega tutvumine	9	 Kontrollroad	23
Juhtpaneel	9		
Keedualad	9		
Jääkkuumuse näit	9		
 Seadme kasutamine	10		
Pliidiplaadi sisse- ja väljalülitamine	10		
Võimsusastme seadistamine	10		
Soovitusi toiduvalmistamiseks	10		
 Paindlik tsoon	13		
Nõuanded nõude kasutamiseks	13		
Kahe eraldiseisva keedualana	13		
Üheainsa keedualana	13		
 Ajafunktsioonid	14		
Keeduaja programmeerimine	14		
Signaalkell	14		
Stopperi funktsioon	14		
 PowerBoost-funktsioon	15		
Aktiveerimine	15		
Inaktiveerimine	15		
 Lapselukk	15		
Lapseluku pealepanek ja mahavõtmine	15		
Automaatne lapselukk	15		
 Automaatne väljalülitus	15		
 Põhiseaded	16		
Põhiseadistuste juurde pääsete nii:	17		

Lisateavet toodete, tarvikute, varuosade ja teeninduse kohta leiate Internetist aadressil: **www.bosch-home.com** ja Online-Shop: **www.bosch-eshop.com**

Nõuetekohane kasutamine

Lugege see juhend hoolikalt läbi. Hoidke kasutus- ja paigaldusjuhend ning seadme pass alles hilisemaks kasutuseks või seadme hilisemate omanike jaoks alles.

Kontrollige seadet pärast pakendi lahti võtmist. Kui seade on transpordi ajal kahjustada saanud, ärgee parandage seadet, vaid võtke ühendust tehnilise abi teenistusega ja laske koostada kirjalik protokoll tekitatud kahjustustest, vastasel juhul kaotatakse õigus kahjude hüvitamisele.

Ilma pistikuta seadmeid võib vooluvõrku ühendada üksnes väljaõppinud elektrik. Seadme garantii ei laiene kahjustustele, mis on põhjustatud valest ühendamisest vooluvõrku.

Seade tuleb paigaldada vastavalt seadmega kaasasolevale paigaldusjuhendile.

Seade on ette nähtud kasutamiseks üksnes koduses majapidamises ja kodustes tingimustes. Kasutage seadet vaid toitude ja jookide valmistamiseks. Keemisprotsessi tuleb jälgida. Lühikest keemisprotsessi tuleb jälgida algusest lõpuni. Kasutage seadet üksnes kinnistes ruumides.

See seade on ette nähtud kasutamiseks kõrgusel kuni maksimaalselt 4000 meetrit üle merepinna.

Ärge kasutage pliidiplaadi katteid. Need võivad põhjustada õnnetusi, nt ülekuumenemise, süttimise või materjalide purunemise tõttu.

Kasutage ainult meie poolt kasutada lubatud kaitseseadiseid või lastekaitsevõresid.

Ebasobivad kaitseseadised või lastekaitsevõred võivad põhjustada õnnetusi.

Seade ei ole ette nähtud kasutamiseks välise lülituskella või kaugjuhtimispuldiga.

Üle 8-aastased lapsed ja isikud, kelle füüsilised või vaimsed võimed on piiratud või kellel puuduvad seadme kasutamiseks vajalikud teadmised ja kogemused, tohivad seadet kasutada ainult juhul, kui nende üle teostab järelevalvet nende turvalisuse eest vastutav isik või kui neile on selgitatud seadme ohutut käsitlemist ja kui nad on mõistnud seadmest tulenevaid ohte.

Lapsed ei tohi seadmega mängida. Lapsed tohivad seadet puhastada ja hooldada vaid juhul, kui nad on vanemad kui 15-aastased ja nende üle teostatakse järelevalvet.

Alla 8-aastased lapsed hoidke seadmest ja ühendusjuhtmest eemal.

Kui teie kehasse on siirdatud aktiivne meditsiiniseade (nt südamestimulaator või defibrillaator), uurige oma arstilt, kas see vastab Euroopa Ühenduse nõukogu direktiivile 90/385/EMÜ, mis kehtib 20. juunist 1990, ja standarditele DIN EN 45502-2-1 ja DIN EN 45502-2-2 ning on valitud, siirdatud ja programmeeritud vastavalt VDE-AR-E 2750-10. Kui need eeldused on täidetud ja lisaks hoidutakse metallist köögitarvikute ja metallist käepidemetega keedunõude kasutamisest, on selle induktsioonpliidiplaadi nõuetekohane kasutamine ohutu.

Olulised ohutusnõuded

Hoiatus – Tuleoht!

- Kuum õli ja rasv süttivad kiiresti. Ärge jätke kuuma õli ja rasva kunagi järelevalveta. Ärge kunagi kustutage põlengut veega. Lülitage keeduala välja. Summutage leegid ettevaatlikult kaane, kustutusteki või muu sarnase esemega.
- Keedualad lähevad väga kuumaks. Ärge kunagi asetage pliidiplaadile süttivaid esemeid. Ärge jätke pliidiplaadile esemeid.
- Seade läheb väga kuumaks. Ärge kunagi hoidke pliidiplaadi all olevas sahtlis süttivaid esemeid ega aerosoole.
- Pliidiplaat lülitub automaatselt välja ja seda ei saa enam käsitseda. Hiljem võib see soovimatult sisse lülituda. Lülitage elektrikilbist vool välja. Pöörduge parandustöökotta.
- Pliidiplaadi katteid ei tohi kasutada. Need võivad põhjustada õnnetusi, nt ülekuumenemise, süttimise või materjalide purunemise tõttu.

Hoiatus – Põletuse oht!

- Keedualad ja neid ümbritsev piirkond, iseäranis pliidiplaadi raam, lähevad väga kuumaks. Ärge puudutage kuumi pindu. Hoidke lapsed eemal.
- Keeduala kuumeneb, kuid näidik ei tööta. Lülitage elektrikilbist vool välja. Pöörduge parandustöökotta.
- Metallist esemed lähevad pliidiplaadil väga kiiresti kuumaks. Ärge kunagi asetage pliidiplaadile metallist esemeid, nt nuge, kahvleid, lusikaid ja kastrulikaasi.
- Lülitage pärast iga kasutust pliidiplaat alati pealülitist välja. Ärge jääge ootama, et pliidiplaat ise anuma puudumisel automaatselt välja lülituks.

Hoiatus – Elektrilöögi oht!

- Asjatundmatult tehtu parandustööd on ohtlikud. Parandustöid teha ja kahjustatud ühendusjuhet välja vahetada tohib vaid tootja väljaõppe läbinud tehnik. Kui seade on defektne, eemaldage pistik pistikupesast või lülitage vool elektrikilbist välja. Pöörduge hooldekeskusse.
- Sissetungiv niiskus võib tekitada elektrilöögi. Ärge kasutage kõrgsurvepesurit ega aurupuhastit.
- Defektne seade võib põhjustada elektrilöögi. Ärge kunagi lülitage sisse seadet, mis on defektne. Eemaldage võrgupistik pistikupesast või lülitage elektrivool elektrikilbist välja. Võtke ühendust hooldekeskusega.
- Klaaskeraamilises pliidiplaadis olevad mõrad võivad põhjustada elektrilöögi. Lülitage elektrikilbist vool välja. Pöörduge parandustöökotta.

Hoiatus – Tõrgete oht!

Pliidiplaadi põhja all on ventilaator. Kui pliidiplaadi all on sahtel, siis ärge hoidke seal teravaid või väikseid esemeid, paberit ega köögirätikuid. Ventilaator võib need sisse imeda ja selle tagajärjel kahjustada saada, samuti võib see kahjustada jahutust. Sahtli sisu ja puhuri sisendi vahele peab jääma vähemalt 2 cm.

Hoiatus – Vigastuste oht!

- Veevannis kuumutamise korral võivad pliidiplaat ja keedunõu ülekuumenemise tõttu lõhkeda. Veevannis olev keedunõu ei tohi veega täidetud anuma põhjaga otseselt kokku puutuda. Kasutage üksnes kuumuskindlat keedunõud.
- Potid võivad potipõhja ja keeduala vahele sattunud vedeliku tõttu äkitselt üles hüpata. Hoidke keeduala ja potipõhi alati kuivad.

Kahjustuste põhjused

Tähelepanu!

- Anumate karedad põhjad võivad toiduvalmistamise pinda kriimustada.
- Ärge asetage mitte kunagi tühjasid anumaid toiduvalmistamise aladele. Need võivad kaasa tuua seadme rikke.
- Ärge asetage kuumi anumaid juhtpaneelile, näitude alale ega toiduvalmistamise pinna äärtele. Need võivad kaasa tuua seadme rikke.
- Kõvade või teravate esemete kukkumine toiduvalmistamise pinnale võib kaasa tuua seadme rikke.
- Alumiiniumpaber ja plastmassist anumad sulavad kuumal toiduvalmistamise alal. Toiduvalmistamise pinnal ei ole soovitatud kasutada kaitsematerjali.

Ülevaade

Järgmisest tabelist leiate sagedasemad kahjustused:

Kahjustus	Põhjus	Abinõu
Plekid	Ülekeenud toit.	Ülekeenud toit eemaldage kohe klaasist kaabitsa abil.
	Ebasobivad puhastusvahendid.	Kasutage üksnes selliste pliidiplaatide jaoks sobivaid puhastusvahendeid.
Kriimustused	Sool, suhkur ja liiv.	Ärge kasutage pliidiplaati tööpinna ega alusena.
	Karedad potipõhjad kriimustavad pliidiplaati.	Kontrollige keedunõud üle.
Värvimuutused	Ebasobivad puhastusvahendid.	Kasutage üksnes selliste pliidiplaatide jaoks sobivaid puhastusvahendeid.
	Potist tingitud hõõrdumine.	Nihutamisel kergitage potte ja panne.
Mikropraod	Suhkur, suure suhkrusisaldusega road.	Ülekeenud toit eemaldage kohe klaasist kaabitsa abil.

Keskonnakaitse

Sellest peatükist leiate teabe energia säästmise ja seadme utiliseerimise kohta.

Nõuanded energia säästmiseks

- Kasutage alati nõu suurusega sobivat kaant. Ilma kaaneta toiduvalmistamisel kulub märksa rohkem energiat. Kasutage klaaskaant, et toit oleks näha ilma kaant tõstmata.
- Kasutage sileda põhjaga nõusid. Ebaühtlase või kumera põhjaga nõudega kulub rohkem energiat.
- Nõu põhja läbimõõt peab vastama keeduala suurusele. Tähelepanu: nõude tootjad annavad tavaliselt nõu üldläbimõõdu, mis üldiselt on suurem kui nõu põhja läbimõõt.
- Väikeste koguste jaoks kasutage väikest nõud. Suur, ainult osaliselt täidetud nõu kulutab palju energiat.
- Valmistage toitu vähese veega. Sel viisil säästate energiat ja köögiviljades säilivad vitamiinid ja mineraalid.
- Valige keetmiseks madalaim võimalik võimsustase. Liiga kõrge võimsustase raiskab energiat.

Keskonnasäästlik jäätmekäitlus

Utiliseerige pakend keskkonnasäästlikult.



Seade on tähistatud vastavalt elektri- ja elektroonikaseadmete jäätmeid käsitlevale ELi direktiivile 2012/19/EL (waste electrical and electronic equipment – WEEE).

Direktiiv sätestab elektri- ja elektroonikaseadmete jäätmete tagastamise ja ringlussevõtu raamtingimused Euroopa Liidus.

Induktsiooniga toiduvalmistamine

Induktsioonkuumutuse eelised

Induktsioonkuumutus erineb täielikult traditsioonilisest toiduvalmistamisest, kuna kuumus tekib otse keedunõus. Sellel on terve rida eeliseid:

- Keetmisel ja praadimisel hoiate kokku aega.
- Hoiate kokku energiat.
- Pliidiplaati on kergem hooldada ja puhastada. Ülekeenud toidud ei kõrbe nii kiiresti sisse.
- Kuumuskontroll ja ohutus; pliidiplaat suurendab või vähendab kuumuse lisandumist kohe pärast käsitlemist. Induktsiooniga keeduala katkestab kuumutuse kohe, kui keedunõu keedualalt ära tõstetakse, ilma et keeduala oleks vaja eelnevalt välja lülitada.

Nõud

Induktsioonpliidiplaadil kasutage üksnes ferromagnetilisi nõusid, näiteks:

- emailitud terasest nõud
- valul valmist nõud
- roostevabast terasest spetsiaalnõud, mis on ette nähtud induktsioonpliidiplaadi jaoks

Selleks et teada saada, kas keedunõu on sobiv kasutamiseks induktsioonkuumutusel, tutvuge peatükiga → "*Keedunõu test*".

Hea keedutulemuse tagamiseks peaks keedupoti põhja ferromagnetiline ala olema keedualaga ühesuurune. Kui nõud ühel keedualal ei tuvastata, proovige uuesti väiksema läbimõõduga keedualal.

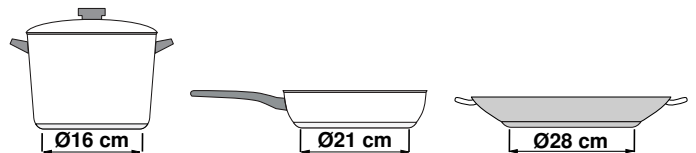

Kui paindlikku keedutsooni kasutatakse üheainsa keedualana, võib kasutada suuremaid nõusid, mis sobivad just selle ala jaoks. Teavet keedunõu asetuse kohta leiate peatükist → "*Paindlik tsoon*".



Olemas on ka selliseid induktsioonpotte, mille põhi ei ole täielikult ferromagnetiline.

- Kui keedunõu põhi on ferromagnetiline vaid osaliselt, läheb kuumaks vaid ferromagnetiline ala. Selle tagajärjel ei pruugi soojus jaotada ühtlaselt. Alal, mis ei ole ferromagnetiline, võib temperatuur olla toiduvalmistamiseks liiga madal.

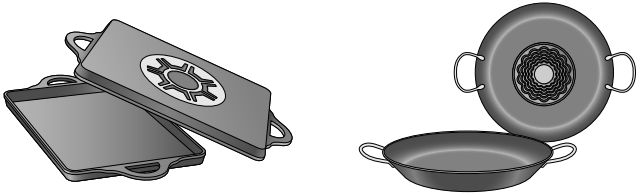

- Kui nõu põhja materjal sisaldab ka alumiiniumi, on ferromagnetiline ala samuti väiksem. Võib juhtuda, et selline nõu ei soojene korralikult või et seda koguni ei tuvastata.

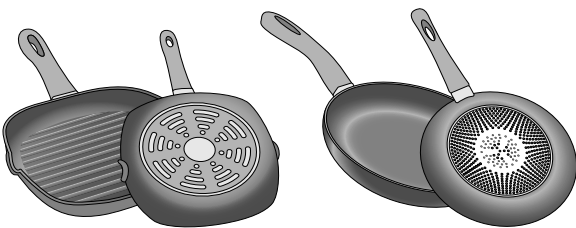

Sobimatud anumad

Ärge kunagi kasutage plaate ega anumaid, mis on valmistatud:

- harilikust õhukesest terasest
- klaasist
- savist
- vasest
- alumiiniumist

Nõu põhja omadused

Nõu põhja omadused võivad keetmistulemust mõjutada. Kasutage sellistest materjalidest potte ja panne, mis jaotavad kuumuse potis ühtlaselt, nt roostevabast terasest "sandwich"-põhjaga potte, nii säästate aega ja energiat.

Kasutage sileda põhjaga nõusid, ebaühtlane põhi mõjutab kuumuse lisandumist.

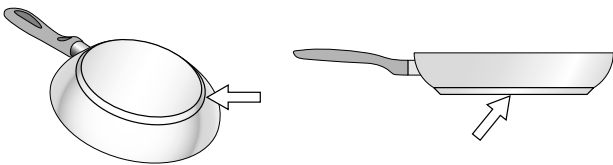

Anuma puudumine või vale suurusega anum

Juhul, kui valitud toiduvalmistamise alale ei asetata anumaid või asetatud anum pole sobivast materjalist või sobiva suurusega, hakkab toiduvalmistamise ala näidul vilkuma toiduvalmistamise aste. Vilkuva näidu tühistamiseks asetage alale sobilik anum. Juhul, kui ootate enam kui 90 sekundit, lülitub toiduvalmistamise ala automaatselt välja.

Õhukese põhjaga tühjad anumad

Ärge kuumendage tühjasid ega õhukese põhjaga anumaid. Toiduvalmistamise pinnal on sisseehitatud ohutussüsteem, ent tühi anum võib kuumeneda nii kiiresti, et funktsioon "automaatne väljalülitumine" ei jõua õigel ajal reageerida ning jõuab kõrge temperatuurini. Anuma põhi võib sulada ja klaaskeraamikat kahjustada. Sellisel juhul ärge puutuge anumaid ning lülitage toiduvalmistamise ala välja. Juhul, kui pärast jahtumist toiduvalmistamise ala ei tööta, võtke ühendust Tehnilise Hooldusega.

Keedupoti tuvastamine

Igal keedualal on keedupoti tuvastamiseks alampiir, mis sõltub nõu põhja ferromagnetilisest läbimõõdust ja materjalist. Seepärast tuleks alati kasutada seda keeduala, mis mõõtmete poolest poti põhja läbimõõduga kõige paremini sobib.

Seadmega tutvumine

Leiate teabe keedualade mõõtmete ja võimsuste kohta. → *lehekülg 2*

Märkus: . Olenevalt seadme tüübist võib esineda erinevusi värvides ja detailides.

Juhtpaneel

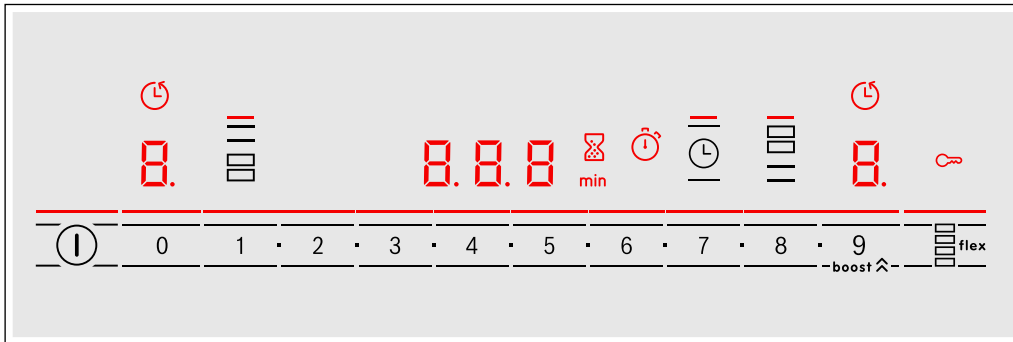

Sensorlülitid	
	Pealüliti
	Keeduala väljavalimine
0 1 ■ 2 ■...■ 8 ■ 9	Reguleerimisala
	Paindlik keedutsoon
boost 	PowerBoost-funktsioon
	Taimeri funktsioon ja lapselukk

Näidikud	
	Olek
	Võimsusastmed
	Taimeri funktsioon
	Jääkkuumus
	Keeduaja programmeerimine
	Signaalkell
	Stopper
min	Ajanäit
b.	PowerBoost-funktsioon



Sensorlülitid

Sümboli puudutamisel aktiveerub vastav funktsioon.

Märkused

- Hoidke juhtpaneel alati kuiv ja puhas. Niiskus mõjutab selle toimivust.
- Ärge tõmmake keedunõusid näidikute ja sensorite lähedusse. Elektroonika võib üle kuumeneda.

Keedualad

Keeduala		
	Üheringiline keeduala	Kasutage sobiva suurusega keedunõud
	Paindlik keedutsoon	Vt jaotist → "Paindlik tsoon"
Kasutage üksnes induktsioonkuumutusega sobivaid keedunõusid, vt jaotist → "Induktsiooniga toiduvalmistamine"		

Jääkkuumuse näit

Pliidiplaadil on iga keeduala jaoks jääkkuumuse näit. See näitab, et keeduala on veel kuum. Ärge puudutage keeduala, kui jääkkuumuse näit veel põleb.

Sõltuvalt jääkkuumuse astmest kuvatakse järgmist:

- Näit **H**: kõrge temperatuur
- Näit **h**: madal temperatuur

Kui tõstate nõu keedualalt keetmise ajal, vilguvad jääkkuumuse näit ja valitud võimsusaste vaheldumisi.



Kui keeduala lülitatakse välja, siis jääb jääkkuumuse näit põlema. Ka siis, kui pliidiplaat on välja lülitatud, põleb jääkkuumuse näit seni, kuni keeduala on veel soe.

Seadme kasutamine

Sellest peatükist saate teada, kuidas keeduala seadistada. Tabelist leiate võimsusastmed ja keeduajad erinevate roogade valmistamiseks.

Pliidiplaadi sisse- ja väljalülitamine

Pliidiplaadi lülitate sisse ja välja pealülitist.

Sisselülitamine: puudutage sümbolit . Kõlab helisignaali. Pealüliti juures olev näit ja keedualade näidud  süttivad. Pliidiplaat on töövalmis.

Väljalülitamine: puudutage sümbolit  seni, kuni näit kustub. Kõik keedualad on välja lülitatud. Jääkkuumuse näit põleb seni, kuni keedualad on piisavalt jahtunud.

Märkused

- Pliidiplaat lülitub automaatselt välja, kui kõik keedualad on olnud välja lülitatud üle 20 sekundi.
- Valitud seadistused jäävad esimese 4 sekundi vältel pärast pliidiplaadi väljalülitamist salvestatuks. Kui lülitate pliidiplaadi selle aja jooksul uuesti sisse, hakkab pliidiplaat tööle endiste seadistustega.

Võimsusastme seadistamine

Sümbolitega **1** kuni **9** reguleerige välja soovitud võimsusaste.

Võimsusaste **1** = madalaim võimsusaste

Võimsusaste **9** = kõrgeim võimsusaste



Igal võimsusastmel on vaheaste. See võimsusaste on reguleerimisalal tähistatud sümboliga .

Märkused

- Seadme tundlike osade kaitsmiseks ülekuumenemise või ülekoormuse eest võib pliidiplaat võimsust ajutiselt vähendada.
- Mõra tekke ärahoidmiseks võib pliidiplaat võimsust ajutiselt vähendada.

Keeduala ja võimsusastme valimine

Pliidiplaat peab olema sisse lülitatud.

1. Puudutage soovitud keeduala sümbolit . Näit  süttib.
2. Seejärel valige reguleerimisalal välja soovitud võimsusaste

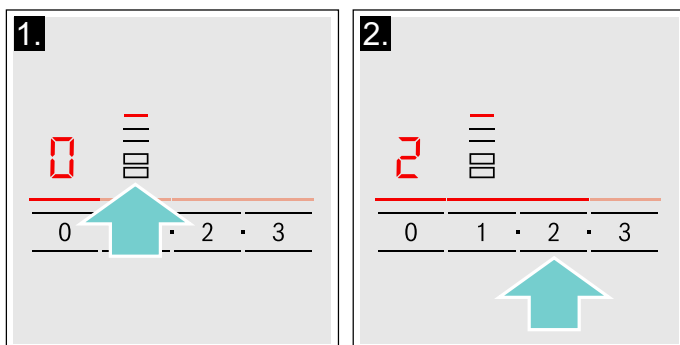

Võimsusaste on seadistatud.

Võimsusastme muutmine

Valige välja keeduala ja seejärel seadistage reguleerimisalal soovitud võimsusaste.

Keeduala väljalülitamine

Valige keeduala, programmeerimisalal valige . Keeduala lülitub välja ja süttib jälsoojuse näit.

Märkused

- Kui keedualale ei ole nõud asetatud, hakkab valitud võimsusaste vilkuma. Teatud aja pärast lülitub keeduala välja.
- Kui keedualale on enne plaadi sisselülitamist asetatud nõu, tuvastatakse see 20 sekundi jooksul pärast pealüliti vajutamist ja keeduala valitakse automaatselt. Kui keeduala on tuvastatud, tuleb 20 sekundi jooksul valida võimsustase; vastasel juhul lülitub keeduala välja. Kui pliidile on asetatud mitu nõud, tuvastatakse pliidiplaadi sisselülitamisel ainult üks neist.

Soovitusi toiduvalmistamiseks

Soovitused

- Püreesid, kreemsuppe ja pakse kastmeid segage soojendamisel aeg-ajalt.
- Eelsoojendamiseks reguleerige välja võimsusaste 8 - 9.
- Kaanega hautades reguleerige võimsusaste väiksemaks, kui kaane alt tõuseb üles auru. Hea keetmistulemuse saavutamiseks ei ole auru eraldumine vajalik.
- Pärast keetmist hoidke keedunõul kuni serveerimiseni kaas peal.
- Kiirkeedupoti kasutamise korral järgige tootja juhiseid.
- Toitainete parema säilimise huvides ärge keetke roogi liiga kaua. Köögikellaga saab välja reguleerida optimaalse keeduaja.
- Tervislikuma tulemuse saavutamiseks tuleks vältida õli suitsemist.
- Roogade pruunistamiseks praadige roogi üksteise järel väikeste portsjonitena.
- Keedunõu võib keetmisel minna väga kuumaks. Soovitatav on kasutada pajalappe.
- Soovitusi energisäästlikuks toiduvalmistamiseks leiate peatükist → "Keskkonnakaitse"

Toiduvalmistustabel

Tabelis näidatakse, milline võimsusaste roa jaoks sobib. Valmistusajad sõltuvad toitude liigist, kaalust, paksusest ja kvaliteedist.

	Võimsusaste	Keeduaeg (min)
Sulatamine		
šokolaad, glasuur	1 - 1.	-
või, mesi, želatiin	1 - 2	-
Soojendamine ja soojana hoidmine		
Supp, nt läätsesupp	1. - 2	-
Piim*	1. - 2.	-
Vorstikeste kuumutamine vees**	3 - 4	-
Sulatamine ja soojendamine		
Spinat, külmutatud	3 - 4	15 - 25
Guljašš, külmutatud	3 - 4	35 - 55
Hüüvitamine, paisutamine		
Kartuliklimbid*	4. - 5.	20 - 30
Kala*	4 - 5	10 - 15
Valged kastmed, nt Béchamelkastme	1 - 2	3 - 6
Vahustatud kastmed, nt Béarnaise kaste, hollandi kaste	3 - 4	8 - 12
Keetmine, aurutamine, hautamine		
Riis (riisi kogusega võrreldes kahekordne kogus vett)	2. - 3.	15 - 30
Riisipuder***	2 - 3	30 - 40
Koorega kartulid	4. - 5.	25 - 35
Kooritud kartulid	4. - 5.	15 - 30
Tainatooted, nuudlid*	6 - 7	6 - 10
Ühepajatoit	3. - 4.	120 - 180
Supid	3. - 4.	15 - 60
Köögivilid	2. - 3.	10 - 20
Köögivilid, sügavkülmutatud	3. - 4.	7 - 20
Kiirkeedupotis keetmine	4. - 5.	-
Moorimine		
Rulaadid	4 - 5	50 - 65
Moorpraad	4 - 5	60 - 100
Guljašš***	3 - 4	50 - 60

* ilma kaaneta

** mitu korda keerata

*** eelsoojendada võimsusastmel 8 - 8

	Võimsusaste	Keeduaeg (min)
Moorimine / praadimine vähese õliga*		
Šnitsel, naturaalne või paneeritud	6-7	6-10
Šnitsel, sügavkülmutatud	6-7	6-12
Karbonaad, naturaalne või paneeritud**	6-7	8-12
Lihalõigud (3 cm paksused)	7-8	8-12
Linnulihafilee (2 cm paksune)**	5-6	10-20
Linnulihafilee, sügavkülmutatud**	5-6	10-30
Lihapallid (3 cm paksused)**	4.-5.	20-30
Hamburger (2 cm paksune)**	6-7	10-20
Kala ja kalafilee, naturaalne	5-6	8-20
Kala ja kalafilee, paneeritud	6-7	8-20
Kala, paneeritud ja külmutatud, nt kalapulgad	6-7	8-15
Krabid, krevetid	7-8	4-10
Värske köögivilja ja seente hautamine	7-8	10-20
Panniroad, köögivili, aasiapäraseid liharibad	7-8	15-20
Sügavkülmutatud road, nt panniroad	6-7	6-10
Pannkoogid (küpsetada üksteise järel)	6.-7.	-
Omlett (küpsetada üksteise järel)	3.-4.	3-10
Härjasilmad	5-6	3-6
Frittimine* (150-200 g portsjoni kohta 1-2 l õlis, frittida portsjoni haaval)		
Sügavkülmutatud tooted, nt friikartulid, kananagitsad	8-9	-
Kroketid, sügavkülmutatud	7-8	-
Liha, nt kanatükid	6-7	-
Kala, paneeritud või õlletainas	6-7	-
Köögivili, seemned, paneeritud või õlletainas, tempura	6-7	-
Väikesed küpsetised, nt Berliini pannkoogid, puuvili õlletaignas	4-5	-
* ilma kaaneta		
** mitu korda keerata		
*** eelsoojendada võimsusastmel 8 - 8		

Paindlik tsoon

Seda saab vastavalt vajadusele kasutada üheainsa keedualana või kahe eraldiseisva keedualana.

See koosneb neljast induktorist, mis toimivad üksteisest sõltumatult. Kui paindlik keeduala on töös, aktiveerub vaid see ala, millel on keedunõu.

Nõuanded nõude kasutamiseks

Kuumuse paremaks tuvastamiseks ja jaotamiseks on soovitatav asetada nõu õigesti:

vÜheainsa keedualana

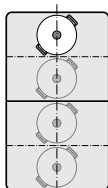

Läbimõõt väiksem kui 13 cm või sellega võrdne
Asetage nõu ühte neljast joonisel kujutatud asendist.

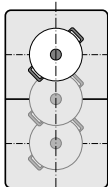

Läbimõõt suurem kui 13 cm
Asetage nõu ühte kolmest joonisel kujutatud asendist.

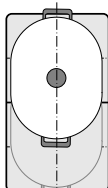

Kui nõu jaoks on vaja rohkem kui ühte keeduala, asetage nõu nii, et esmalt katate paindliku keeduala ülemise või alumise serva.

Kahe eraldiseisva keedualana

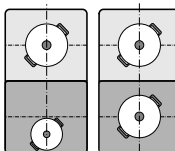

Eesmise ja tagumise keedualasid, millel on eraldi induktorid, saab kasutada üksteisest sõltumatult. Iga üksiku keeduala jaoks reguleerige välja soovitud võimsusaste. Igal keedualal kasutage vaid ühte keedunõud.

Kahe eraldiseisva keedualana

Paindlikku keedutsooni kasutatakse nagu kahte eraldiseisvat keeduala.

Aktiveerimine

Vt peatükki → "Seadme kasutamine"

Üheainsa keedualana

Kogu keedutsooni kasutamine mõlema keeduala liitmise teel.

Keedualade ühendamine

1. Asetage keedunõu kohale. Valige välja üks kahest paindliku keedutsooni juurde kuuluvast keedualast ja seadistage võimsusaste
2. Puudutage sümbolit . Näidik süttib. Võimsusaste ilmub ülemise keeduala näidikule. Paindlik keedutsoon on aktiveeritud.

Võimsusastme muutmine

Valige välja üks kahest paindliku keedutsooni juurde kuuluvast keedualast ja muutke reguleerimisalal võimsusastet.

Uue keedunõu lisamine

Asetage uus keedunõu kohale, valige välja üks kahest paindliku keedutsooni keedualast ja puudutage seejärel kaks korda sümbolit . Uus keedunõu tuvastatakse ja eelnevalt valitud võimsusaste ei muutu.

Märkus: Kui keedunõud kasutatud keedualal nihutatakse või keedualalt kergitatakse, käivitab pliidiplaat automaatse otsingu ja eelnevalt valitud võimsusaste ei muutu.

Keedualade lahutamine

Valige välja üks paindliku keedutsooni keeduala ja puudutage sümbolit .

Paindlik keedutsoon on inaktiveeritud. Mõlemad keedualad töötavad endiselt kahe eraldiseisva keedualana.

Märkus: Kui lülitate pliidiplaadi välja ja hiljem uuesti sisse, lülitatakse paindlik keedutsoon uuesti kaheks eraldiseisvaks keedualaks.

Ajafunktsioonid



Pliidiplaadil on kolm taimerifunktsiooni:

- Keeduaja programmeerimine
- Signaalkell
- Stopper

Keeduaja programmeerimine

Keeduala lülitub pärast seatud aja möödumist automaatselt välja.

Seadistamine käib nii:

1. Valige välja keeduala ja soovitud võimsusaste.
2. Puudutage sümbolit . Keeduala näit  süttib. Taimeri näidikul süttib .
3. Järgmise 10 sekundi jooksul valige reguleerimisalal välja soovitud keedu-aeg.

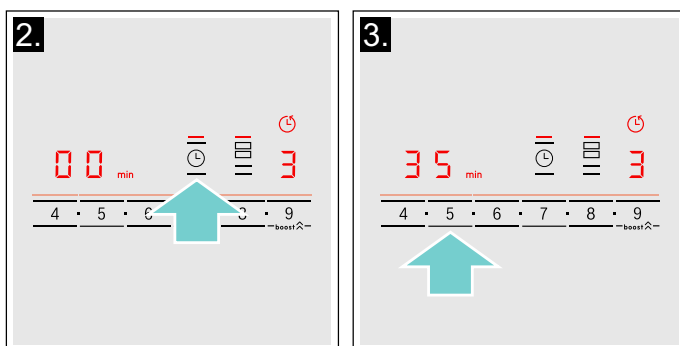

Mõne sekundi pärast hakkab aeg jooksuma.

Märkused

- Kõikide keedualade jaoks saab automaatselt seada ühesuguse keeduaja. Seatud aeg kulgeb iga keeduala puhul teistest keedualadest sõltumatult. Keeduaja automaatse programmeerimise kohta leiate teavet jaotisest → "Põhiseaded"
- Kui ainukese keedualana valitakse välja paindlik keedutsoon, on seatud aeg kogu keedutsooni jaoks ühesugune.

Aja muutmise või tühistamine

Valige keeduala ja seejärel vajutage tähist .

Muutke toiduvalmistusaega programmeerimisalal või reguleerige aja tühistamiseks .

Kui aeg saab täis

Keeduala lülitub välja. Kostab hoiatussignaal. Taimeri näidikule ilmub 10 sekundiks .

Tähise  vajutamisel näidud kustuvad ja helisignaal lõpeb.

Märkused

- Lühema kui 10-minutilise keeduaja väljareguleerimiseks puudutage alati esmalt **0** ja alles siis valige soovitud aeg.
- Kui keedu-aeg on programmeeritud mitme keeduala jaoks, ilmub taimeri näidikule alati valitud keeduala ajanäit.
- Järelejäänud keeduaja teadasaamiseks valige vastav keeduala välja.



- Keeduajaks saate seada kuni **99** minutit.

Signaalkell

Signaalkellaga saate määrata kestuseks kuni 99 minutit.

See toimib keedualadest ja teistest seadistustest sõltumatult. See funktsioon ei lülita keeduala välja automaatselt.

Seadistamine käib nii



1. Puudutage korduvalt sümbolit , kuni süttib näit . Taimeri näidikul süttib .
2. Seadistage reguleerimisalal soovitud aeg. Mõne sekundi pärast hakkab aeg jooksuma.

Aja muutmise või kustutamise

Puudutage korduvalt sümbolit , kuni süttib näit .

Muutke keedu-aega reguleerimisalal või seadistage , et programmeeritud keedu-aega kustutada.

Pärast aja möödumist

Kõlab helisignaal. Taimeri näidikule ilmub  ja näit  süttib. 10 sekundi pärast näidud kustuvad.



Sümboli  puudutamisel näidud kustuvad ja helisignaal vaibub.

Stopperi funktsioon

Stopperi funktsioon näitab aktiveerimisest möödunud aega.

See toimib keedualadest ja teistest seadistustest sõltumatult. See funktsioon ei lülita keeduala automaatselt välja.

Aktiveerimine

Puudutage korduvalt sümbolit , kuni süttib näit . Taimeri näidikul süttib .

Seejärel puudutage reguleerimisalal mis tahes sümbolit. Aeg hakkab jooksuma.

Inaktiveerimine

Puudutage korduvalt sümbolit , kuni süttib näit .

Libistage sõrmega üle reguleerimisala. Taimeri näidikule ilmuvad  ja kustuvad siis.

Funktsioon on inaktiveeritud.

PowerBoost-funktsioon

PowerBoost-funktsiooniga saab suuri veekoguseid kuumaks ajada kiiremini kui võimsusastmel **5**.

Seda funktsiooni saab keeduala puhul aktiveerida alati siis, kui teine keeduala ei ole töös. Vastasel juhul vilguvad väljavalitud keeduala näidikul **b** ja **5**. Seejärel reguleeritakse automaatselt välja võimsusaste **5**, ilma et funktsiooni aktiveeritaks.



Märkus: Flex-alal saab Powerboost-funktsiooni aktiveerida ka siis, kui keedutsooni kasutatakse ainukese keedualana.

Aktiveerimine

1. Valige välja keeduala.
2. Puudutage sümbolit **boost** .

Näit **b** süttib.

Funktsioon on aktiveeritud.

Inaktiveerimine

1. Valige keeduala.
2. Puudutage sümbolit **boost** .

Näit **b** kustub ja keeduala lülitub uuesti võimsusastmele **5**.

Funktsioon on inaktiveeritud.



Märkus: Teatavatel tingimustel võib Powerboost-funktsioon automaatselt välja lülituda, et kaitsta pliidiplaadi sisemuses olevaid elektoonilisi elemente.

Lapselukk

Lapselukk ei lase lastel pliidiplaati sisse lülitada.

Lapseluku pealepanek ja mahavõtmine

Pliidiplaat peab olema välja lülitatud.

Aktiveerimine: Puudutage sümbolit  ca 4 sekundi vältel. Sümbol  põleb 10 sekundit. Pliidiplaat on lukustatud.

Inaktiveerimine: Puudutage sümbolit  ca 4 sekundi vältel. Lukustus on maha võetud.

Automaatne lapselukk

Selle funktsiooniga lülitub lapselukk automaatselt sisse, kui pliidiplaat välja lülitatakse.

Sisse- ja väljalülitamine

Kuidas automaatset lapselukku sisse lülitada, saate teada peatükist → "Põhiseaded"

Automaatne väljalülitus

Kui keeduala on pikemat aega töös ja seadistusi ei ole muudetud, aktiveerub automaatne turvaväljalülitus.

Keeduala kuumenemine lõpeb. Keeduala näidikul vilguvad vaheldumisi **F** **B** ja jääkkuumuse näit **h** või **H**.

Mis tahes sümboli puudutamisel lülitub näit välja. Keeduala saab nüüd uuesti seadistada.

Turvaväljalülituse aktiveerumise aeg sõltub seadistatud võimsusastmest (pärast 1 kuni 10 tundi).

Põhiseaded

Seadmel on mitmesugused põhiseadistused. Neid seadistusi võite muuta vastavalt enda vajadustele.

Näit	Funktsioon
c 1	Lapselukk 0 manuaalselt*. 1 automaatselt. 2 Funktsioon on inaktiveeritud.
c 2	Helisignaaliid 0 Kinnitus-ja veasignaali on välja lülitatud. 1 Ainult veasignaali on sisse lülitatud. 2 Ainult kinnitussignaali on sisse lülitatud. 3 Kõik helisignaaliid on sisse lülitatud.*
c 3	Energiakulu kuvamine 0 Inaktiveeritud.* 1 Aktiveeritud.
c 5	Keeduaia automaatne programmeerimine 00 Välja lülitatud.* 0 1-99 Automaatse väljalülitumiseni jääv aeg.
c 6	Taimeri funktsiooni helisignaali kestus 1 10 sekundit.* 2 30 sekundit. 3 1 minut.
c 7	Power-Management-funktsioon. Pliidiplaadi koguvõimsuse piiramine Kasutatavad seadistused sõltuvad pliidiplaadi maksimumvõimsusest. 0 Inaktiveeritud. Pliidiplaadi maksimumvõimsus. */** 1 1000 W miinimumvõimsus. 1. 1500 W ... 3 3000 W on soovituslik 13 ampri jaoks. 3. 3500 W on soovituslik 16 ampri jaoks. 4 4000 W 4. 4500 W on soovituslik 20 ampri jaoks. ... 9 või 9. Pliidiplaadi maksimumvõimsus.**
c 9	Keeduala väljalülitamise aeg 0 Piiramatu: Viimati seadistatud keeduala jääb väljalülitatuks.* 1 Piiratud: Keeduala jääb vaid mõneks sekundiks väljalülitatuks.
c 12	Kontrollida keedunõud ja keeduprotsessi tulemust 0 Ei sobi 1 Ei ole kõige sobivam 2 Sobib
c 0	Standardseadistustele lähtestamine 0 Individuaalsed seadistused.* 1 Lähtestage tehase seadistustele.

* vaikimisi seadistus

**Pliidiplaadi maksimumvõimsus on kirjas andmesildil.

Põhiseadistuste juurde pääsete nii:

Pliidiplaat peab olema välja lülitatud.

1. Lülitage pliidiplaat sisse.
2. Järgmise 10 sekundi jooksul puudutage sümbolit  ca 4 sekundi vältel.
Esimesed neli näitu sisaldavad teavet toote kohta. Üksikute näitude nägemiseks puudutage reguleerimisala.

Teave toote kohta	Näit
Hooldekeskuste loetelu	01
Valmistusnumber	Fd
Valmistusnumber 1	95.
Valmistusnumber 2	05

3. Sümbolit  uuesti puudutades jõuate põhiseadistuste juurde. Näidikutel vilguvad vaheldumisi **c** ja **I** ning eelseadistuse tähisena süttib **0**.

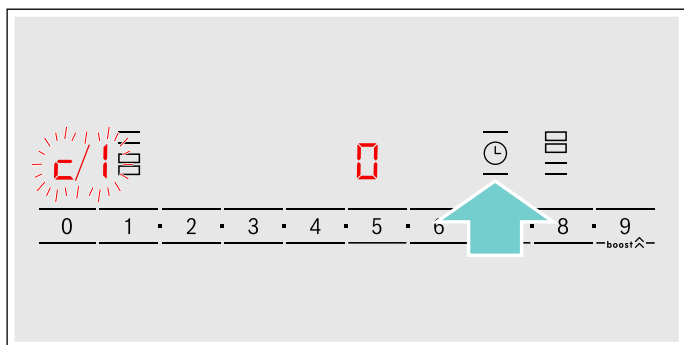

4. Puudutage sümbolit  korduvalt, kuni kuvatakse soovitud funktsiooni näitu.
5. Seejärel valige reguleerimisalal välja soovitud seadistus.

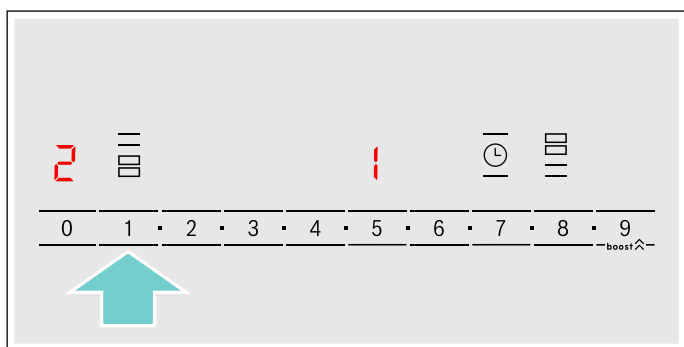

6. Puudutage sümbolit  vähemalt 4 sekundit.

Seadistused on salvestatud.

Põhiseadetest väljumine

Lülitage pliidiplaat pealülitist välja.

Energiaarbimise näit

See funktsioon näitab pliidiplaadi viimase toiduvalmistuskorra energiaarbimist.

Pärast pliidiplaadi väljalülitamist kuvatakse ekraanil 10 sekundi vältel kulutatud elektrienergiat kilovatt-tundides, nt **1.08 kWh**.

Näidu täpsus sõltub muu hulgas vooluvõrgu pinge kvaliteedist.

Kuidas seda funktsiooni sisse lülitada, saate teada peatükist → "Põhiseaded"

Keedunõu test

Selle funktsiooniga saab kontrollida keetmisprotsessi kiirust ja kvaliteeti olenevalt keedunõust.

Tulemus on ligikaudne ja sõltub keedunõu ja kasutatud keeduala omadustest.



1. Asetage keedunõu, milles on umbes 200 ml vett, keedualale, mis on keedunõu põhjaga võimalikult ühesuurune.
2. Minge põhiseadistuste juurde ja valige seadistus **c** / **2**.
3. Puudutage reguleerimisala. Keeduala näidikul vilgub **-**.

Funktsioon on aktiveeritud.

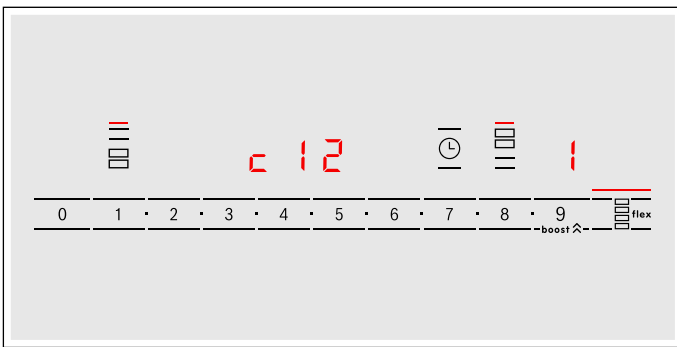
10 sekundi pärast ilmub keeduala näidikule keetmisprotsessi kvaliteedi ja kiiruse tulemus.



Kontrollige tulemust järgmise tabeli abil:

Tulemus	
	Keedunõu ei sobi keeduala jaoks ega lähe seetõttu kuumaks.*
	Keedunõu soojeneb oodatust aeglasemalt ja keetmisprotsess ei kulge optimaalselt.*
	Keedunõu soojeneb õigesti ja keetmisprotsess kulgeb korrektselt.

* Kui olemas peaks olema väiksem keeduala, testige keedunõud veelkord väiksemal keedualal.

Selle funktsiooni taasaktiveerimiseks puudutage reguleerimisala.

Märkused

- Paindlik keedutsoon on välja reguleeritud ühe keedualana, kasutage vaid ühte keedunõud.
- Kui kasutatud keeduala on palju väiksem kui keedunõu põhja läbimõõt, siis kuumeneb ilmselt ainult keedunõu keskosa ja tulemus ei ole parim.
- Teavet selle funktsiooni kohta leiate peatükist → "*Põhiseaded*"
- Teavet keedunõude liigi, suuruse ja asetuse kohta leiate peatükkidest → "*Induktsiooniga toiduvalmistamine*" ja → "*Paindlik tsoon*".

PowerManager

Power-Manager funktsiooniga saab reguleerida pliidiplaadi koguvõimsust.

Pliidiplaadi seadistus on tehases välja reguleeritud. Maksimumvõimsus on toodud andmesildil. Power-Manager funktsiooniga saab väärtust vastavalt asjaomase elektripaigaldise väärtusele muuta.

Et seda väärtust mitte ületada, jaotab pliidiplaat kasutatava võimsuse automaatselt sisse lülitatud keedualade vahel.

Seni kuni Power-Manager funktsioon on aktiveeritud, või mõne keeduala võimsus väheneda ajutiselt nimiväärtusest madalamaks. Kui keeduala lülitatakse sisse ja jõuab võimsuspiirini, ilmub keeduala näidikule korraks **_**. Seade reguleerib ja valib kõrgeima võimsusastme automaatselt.

Lisateavet selle kohta, kuidas pliidiplaadi koguvõimsust muuta, vt peatükist → "*Põhiseaded*"

Puhastamine

Sobivad puhastus- ja hooldusvahendid on saadaval müügiesindustes ja meie veeibpoes.

Pliidiplaat

Puhastamine

Puhastage pliidiplaati iga kord pärast toiduvalmistamist. Nii hoiate ära toidujääkide sissekõrbemise. Puhastage pliidiplaati alles siis, kui jääkkuumuse näit on kustunud.

Puhastage pliidiplaati niiske lapiga ja kuivatage kuiva lapiga, nii ei teki katlakiviplekke.

Kasutage üksnes selliste pliidiplaatide jaoks sobivaid puhastusvahendeid. Järgige toote pakendile kantud juhiseid.

Mingil juhul ärge kasutage:

- lahjendamata nõudepesuvahendit
- nõudepesumasina jaoks ette nähtud puhastusvahendeid
- küüriva toimega vahendeid
- tugevatoimelisi puhastusvahendeid, nagu ahjupuhastusaerosoolid või plekieemaldid
- küürimiskäsnu
- kõrgsurve- ega aurupuhastit

Kõvasti kinni olev mustus eemaldage kauplustes saada oleva klaasist kaabitsaga. Järgige tootja juhiseid

Sobivad klaasist kaabitsad on saadaval müügiesindustes ja meie veeibpoes.

Head tulemused saavutate klaaskeraamiliste pliidiplaatide puhastamiseks ettenähtud spetsiaalseid puhastuskäsni kasutades.

Võimalikud plekid

Katlakivi- ja veejäägid	Puhastage pliidiplaat kohe, kui see on jahtunud. Kasutada võib klaaskeraamiliste pliidiplaatide jaoks sobivat puhastusvahendit.*
Suhkur, riisitärklis või plast	Puhastage kohe. Kasutage klaasist kaabitsat. Ettevaatust: Põletusohu.*

* Seejärel puhastage niiske lapiga ja kuivatage pehme rätikuga.

Märkus: Ärge kasutage puhastusvahendeid, kui pliidiplaat on veel kuum, vastasel korral võivad tekkida plekid. Veenduge, et eemaldate kasutatava puhastusvahendi täielikult.

Pliidiplaadi raam

Et vältida pliidiplaadi raami kahjustamist, järgige järgmisi juhiseid:

- Kasutage üksnes sooja nõudepesuvahendilahust.
- Uued puhastuslapid loputage enne kasutamist hoolikalt läbi.
- Ärge kasutage tugevatoimelisi ega küürivaid puhastusvahendeid.
- Ärge kasutage puhastamiseks klaasist kaabitsat ega teravaid esemeid.

Korduma kippuvad küsimused (KKK)

Kasutamine

Miks ei saa ma pliidiplaati sisse lülitada ja miks põleb lapseluku sümbol?

Lapselukk on aktiveeritud.

Teavet selle funktsiooni kohta leiate peatükist → "*Lapselukk*"

Miks näidud vilguvad ja kõlab helisignaali?

Eemaldage juhtpaneelilt ülekeenud vedelik ja toidujäägid. Eemaldage juhtpaneelilt kõik esemed.

Juhised helisignaali väljalülitamise kohta leiate peatükist → "*Põhiseaded*"

Müra

Miks on keetmise ajal kuulda müra?

Olenevalt keedunõu põhja struktuurist võib pliidiplaadi töösoleku ajal kuulda müra. See müra on tavapärane, kuna see kuulub induktioontehnoloogia juurde ja ei tähenda, et tegemist on rikkega.

Võimalik müra:

Madalatooniline põrin nagu transformaatoril:

Tekib kõrgel võimsusastmel keetmisel. Müra kaob või muutub vaiksemaks, kui võimsusastet vähendada.

Madalatooniline vilin:

Tekib siis, kui keedunõu on tühi. Müra kaob, kui keedunõusse valada vett või asetada toiduained.

Pragisemine:

Tekib komposiitmaterjalist keedunõude puhul või eri suurusega ja eri materjalidest valmistatud keedunõude samaaegsel kasutamisel. Müra tugevus võib sõltuvalt roogade kogusest ja valmistusviisist varieeruda.

Kõrgetooniline vilistamine:

Võib tekkida, kui kaks keeduala töötavad samaaegselt kõrgeimal võimsusastmel. Vilin kaob või muutub vaiksemaks, kui võimsusastet vähendada.

Ventilaatori müra:

Pliidiplaat on varustatud ventilaatoriga, mis lülitub kõrgetel temperatuuridel välja. Ventilaator võib ka pärast pliidiplaadi väljalülitamist edasi töötada, kui mõõdetud temperatuur on veel liiga kõrge.

Keedunõud

Millised keedunõud sobivad induktioonpliidiplaadile?

Teavet induktioonkuumutusega sobivate keedunõude kohta saate peatükist → "*Induktsiooniga toiduvalmistamine*"

Miks ei lähe keeduala kuumaks ja võimsusaste vilgub?

Keeduala, millele on asetatud keedunõu, ei ole sisse lülitatud.

Veenduge, et keeduala, millele on asetatud keedunõu, on sisse lülitatud.

Keedunõu on sisselülitatud keeduala jaoks liiga väike või ei sobi induktioonkuumutusega.

Veenduge, et keedunõu sobib kasutamiseks induktioonpliidiplaadil ja et keedunõu on asetatud keedualale, mis sobib suuruse poolest keedunõuga kõige paremini. Teavet keedunõude liigi, suuruse ja asetuse kohta leiate peatükkidest → "*Induktsiooniga toiduvalmistamine*" ja → "*Paindlik tsoon*".

Miks soojeneb keedunõu nii kaua või miks ei lähe see piisavalt kuumaks, kuigi keeduala on reguleeritud kõrgele võimsusastmele?

Keedunõu on sisselülitatud keeduala jaoks liiga väike või ei sobi induktioonkuumutusega.

Veenduge, et keedunõu sobib kasutamiseks induktioonpliidiplaadil ja et keedunõu on asetatud keedualale, mis sobib suuruse poolest keedunõuga kõige paremini. Teavet keedunõude liigi, suuruse ja asetuse kohta leiate peatükkidest → "*Induktsiooniga toiduvalmistamine*" ja → "*Paindlik tsoon*".

Puhastamine

Kuidas pliidiplaati puhastada?

Parimad tulemused saavutate klaasikeraamilise pinna jaoks ettenähtud puhastusvahenditega. Ei ole soovitatav kasutada abrasiivseid ja küüriva toimega puhastusvahendeid, nõudepesumasinas kasutamiseks ette nähtud vahendeid (kontsentraate) ja küürimiskäsnu.

Lisateavet pliidiplaadi puhastamise ja hooldamise kohta leiate peatükist → "Puhastamine"

? Mida teha tõrgete korral?

Tõrkeid saab üldjuhul kergesti kõrvaldada. Enne klienditeenindusse pöördumist pöörake palun tähelepanu tabelis toodud juhistele.

Näidik	Võimalik põhjus	Tõrgete kõrvaldamine
puudub	Vooluvarustus on katkenud. Seade ei ole vooluvõrku ühendatud vastavalt skeemile. Tõrge elektroonika töös.	Kontrollige teiste elektriseadmete abil, kas vooluvõrgus on tekkinud lühis. Veenduge, et seade on vooluvõrku ühendatud skeemi kohaselt. Kui tõrget ei ole võimalik kõrvaldada, siis pöörduge hooldekeskuse.
Näidud vilguvad.	Juhtpaneel on niiske või on see kaetud mingi esemega.	Kuivatage juhtpaneel või eemaldage ese.
Keedualade näidikutel vilgub näit —.	Elektroonika töös on tekkinud tõrge.	Tõrke kõrvaldamiseks katke juhtpaneel korraks käega.
F2	Elektroonika kuumenes üle ja lülitas vastava keeduala välja.	Oodake, kuni elektroonika on piisavalt jahtunud. Seejärel puudutage pliidiplaati mis tahes sümbolit.
F4	Elektroonika kuumenes üle ja kõik keedualad lülitsid välja.	
F5 + võimsusaste ja helisignaali	Kuum pott asub juhtpaneeli piirkonnas. Elektroonika ülekuumenemise oht.	Eemaldage keedunõu. Veateade kustub veidi peale seda. Võite keetmist jätkata.
F5 ja helisignaali	Kuum pott asub juhtpaneeli piirkonnas. Elektroonika kaitseks lülitati keeduala välja.	Eemaldage keedunõu. Oodake paar sekundit. Puudutage mis tahes sensorlülitit. Kui veateade kustub, võite keetmist jätkata.
F1 / F6	Keeduala kuumenes üle ja lülitus tööpinna kaitsmiseks välja.	Oodake, kuni elektroonika on piisavalt jahtunud ja lülitage keeduala uuesti sisse.
F8	Keeduala oli pikka aega ja ilma katkestusteta töös.	Aktiveerus automaatne turvaväljalülitus. Vt peatükki
E9000 E90 10	Tööpinge on vale, lubatud pingest suurem või väiksem.	Võtke ühendust elektrivarustusettevõtjaga.
U400	Pliidiplaat ei ole vooluvõrguga õigesti ühendatud.	Lahutage pliidiplaat vooluvõrgust. Veenduge, et see on ühendatud vooluvõrku vastavalt skeemile.
dE	Aktiveeritud on demorežiim.	Lahutage pliidiplaat vooluvõrgust. Oodake 30 sekundit ja ühendage see uuesti vooluvõrku. Järgmise 3 minuti jooksul puudutage mis tahes sensorlülitit. Demorežiim on inaktiveeritud.

Ärge asetage juhtpaneelile kuumi potte.

Märkused

- Kui näidikule ilmub **E**, peate vajutama vastava keeduala sensorväljale, et lugeda veakoodi.
- Kui veakoodi ei ole tabelis märgitud, lahutage pliidiplaat vooluvõrgust, oodake 30 sekundit ja ühendage pliidiplaat uuesti vooluvõrku. Kui näit ilmub uuesti, võtke ühendust hooldekeskusega ja teatage täpne veakood.
- Vea esinemise korral ei lülitu seade ooterežiimile.

Hooldekeskus

Kui Teie seade vajab parandamist, pöörduge meie hooldekeskusse. Leiame alati sobiva lahenduse ja sageli ei ole tehnikut vaja kohale kutsudagi.

E-number ja FD-number

Klienditeenindusse pöördumisel tehke palun teatavaks seadme E-number ja FD-number.

Numbreid sisaldava andmeplaadi asukoht:

- Seadme pass.
- Pliidiplaadi alumine osa.

E-numbri leiate ka pliidiplaadi klaaspinnalt. Klienditeeninduse indeksit (KI) ja FD-numbrit saate kontrollida põhiseadistustest. Selleks tutvuge peatükiga → "*Põhiseaded*".

Pidage meeles, et seadme vale käsitsuse korral on hooldustehniku visiit ka garantii kehtivuse ajal tasuline.

Lähima hooldekeskuse kontaktandmed leiate siit või lisatud hooldekeskuste loetelust.

Usaldage tootja asjatundlikkust. Sellest lähtudes tagate, et parandustöid teevad asjaomase kvalifikatsiooniga hooldustehnikud, kes kasutavad seadme jaoks ettenähtud originaalvaruosi.

Kontrollroad

Järgneva tabeli koostasid kontrolliasutused, et hõlbustada meie kodumasinatete testimist.

Tabeli andmetes viidatakse meie Schulte-Ufer nõudele (neljaosaline köögikomplekt induktsioonplaadile HEZ 390042) järgmiste mõõtudega:

- Kastrul Ø 16 cm, 1,2 l, keedualadele Ø 14,5 cm
- Pott Ø 16 cm, 1,7 l, keedualadele Ø 14,5 cm
- Pott Ø 22 cm, 4,2 l, keedualadele Ø 18 cm
- Pann Ø 24 cm, l, keedualadele Ø 18 cm

Kontrollroad	Nõu	eelkuumutada			Toiduvalmistamine		
		Võimsusaste	Kestus (min:sek)	Kaas	Võimsusaste	Kaas	
Šokolaadi sulatamine							
Glasuur (nt poolmõru šokolaad 55% kakaod, 150 g)		Varrega kastrul Ø 16 cm	-	-	-	1.	Ei
Läätsesupi soojendamine ja soojana hoidmine							
Läätsesupp* Algtemperatuur 20 °C							
Kogus: 450 g	Pott Ø 16 cm	9	1:30 (segamata)	Jah	1.	Jah	
Kogus: 800 g	Pott Ø 22 cm	9	2:30 (segamata)	Jah	1.	Jah	
Läätsesupp konservist nt Erasco läätsesupp viineritega Algtemperatuur 20 °C							
Kogus: 500 g	Pott Ø 16 cm	9	ca 1:30 (segada, kui möödunud on ca 1 min)	Jah	1.	Jah	
Kogus: 1 kg	Pott Ø 22 cm	9	ca 2:30 (segada, kui möödunud on ca 1 min)	Jah	1.	Jah	
Béchamelkastme valmistamine							
Piima temperatuur: 7°C Koostisained: 40 g võid, 40 g jahu, 0,5 l piima (3,5%-list) ja pisut soola							
1. Sulatage või, lisage jahu ja sool ning kuumutage.	Varrega kastrul Ø 16 cm	2	ca 6:00	Ei	-	-	
2. Lisage segule piim ja kuumutage see pidevalt segades keemiseni.		7	ca 6:30	Ei	-	-	
3. Kui Béchamelkaste on tõusnud keema, jätke see veel 2 minutiks keedualale, seejuures segage pidevalt.		-	-	-	2	Ei	

*Retsept vastavalt standardile DIN 44550

**Retsept vastavalt standardile DIN EN 60350-2

Kontrollroad	Nõu	Võimsusaste	eelkuumutada		Toiduvalmistamine		
			Kestus (min:sek)	Kaas	Võimsusaste	Kaas	
Riisipudru keetmine							
Riis, kaane all keeta Piima temperatuur: 7°C Kuumutage piim keemiseni. Reguleerige välja soovituslik võimsusaste ning lisage piima hulka riis, maitsestage suhkruga ja soolaga. Keeduaeg koos eelkuumutamisega ca 45 min.							
Koostisained: 190 g ümarterariisi, 90 g suhkrut, 750 ml piima (3,5 %- protsendilist) ja 1 g soola	Pott Ø 16 cm	8.	ca 5:30	Ei	3 (segada, kui möödunud on 10 min)	Jah	
Koostisained: 250 g ümarterariisi, 120 g suhkrut, 1 l piima (3,5 %- protsendilist) ja 1,5 g soola	Pott Ø 22 cm	8.	ca 5:30	Ei	3 (segada, kui möödunud on 10 min)	Jah	
Riis, keeta ilma kaaneta Piima temperatuur: 7°C Lisage koostisained piima hulka ja kuumutage pidevalt segades keemiseni. Valige välja soovituslik võimsusaste, kui piim on kuumenenud 90 °C-ni ja laske madalal võimsusastmel haududa umbes 50 min.							
Koostisained: 190 g ümarterariisi, 90 g suhkrut, 750 ml piima (3,5 %- protsendilist) ja 1 g soola	Pott Ø 16 cm	8.	ca 5:30	Ei	3	Ei	
Koostisained: 250 g ümarterariisi, 120 g suhkrut, 1 l piima (3,5 %- protsendilist) ja 1,5 g soola	Pott Ø 22 cm	8.	ca 5:30	Ei	2.	Ei	
Riisi keetmine*							
Veetemperatuur 20 °C							
Koostisained: 125 g pikateralist riisi, 300 g vett ja pisut soola	Pott Ø 16 cm	9	ca 2:30	Jah	2	Jah	
Koostisained: 250 g pikateralist riisi, 600 g vett ja pisut soola	Pott Ø 22 cm	9	ca 2:30	Jah	2.	Jah	
Seafilee praadimine							
Filee algtemperatuur: 7 °C							
Kogus: 3 seafileed (kogukaal ca 300 g, 1 cm paksused) ja 15 ml päevalilleõli	Praepann Ø 24 cm	9	ca 1:30	Ei	7	Ei	
Pannkookide valmistamine**							
Kogus: 55 ml tainast ühe pannkoogi kohta	Praepann Ø 24 cm	9	ca 1:30	Ei	7	Ei	
Sügavkülmutatud friikartulite fritimine							
Kogus: 2 l päevalilleõli, ühe portsjoni kohta 200 g sügavkülmutatud friikartuleid (nt McCain 123 Frites Original)	Pott Ø 22 cm	9	kuni õli kuume- neb tempertuuri- le 180 °C	Ei	9	Ei	
*Retsept vastavalt standardile DIN 44550							
**Retsept vastavalt standardile DIN EN 60350-2							



hu Szerelési útmutató
 ro Instrucțiuni de montaj
 uk Інструкція з монтажу
 cs Montážní návod

sk Montážny návod
 et Paigaldusjuhend
 lt Montavimo instrukcija
 lv Montāžas instrukcija



1

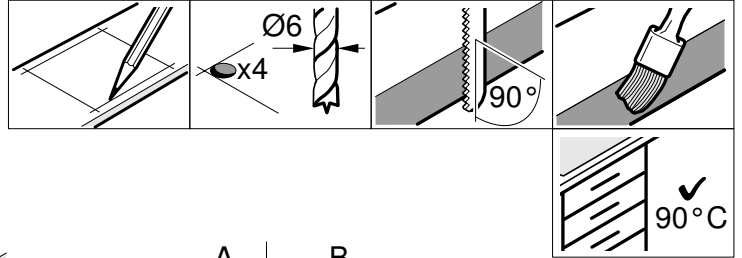
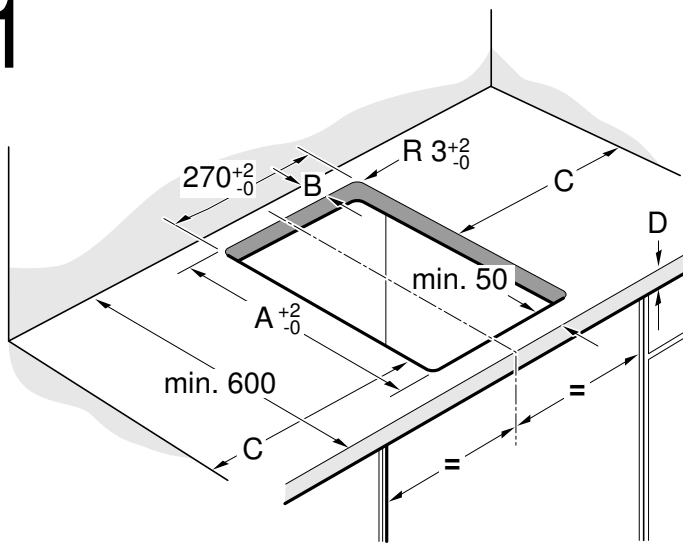

A	B
490	min. 60
500	min. 50

C = min. 40

2

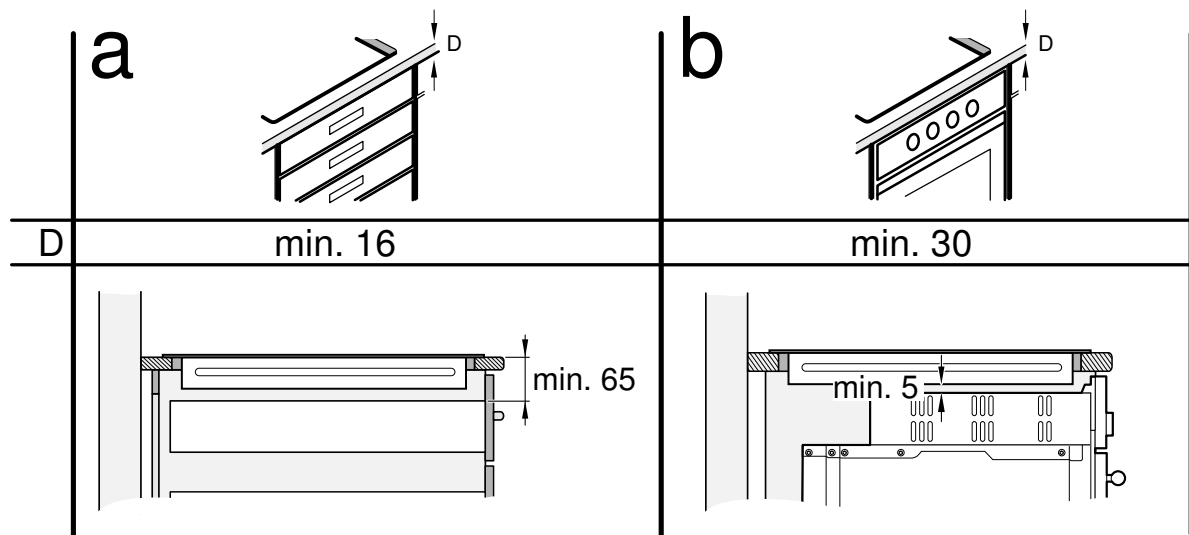

3a

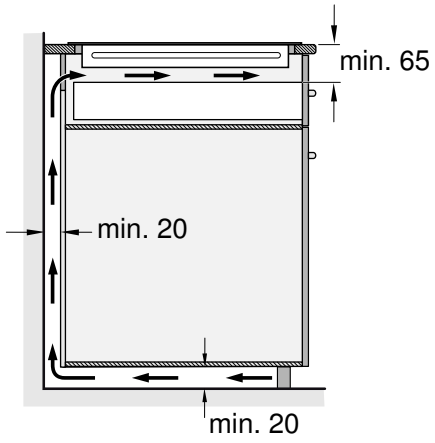

3b

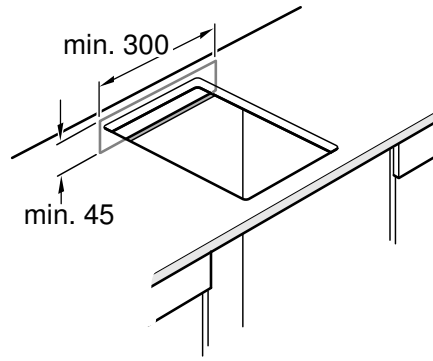

3c

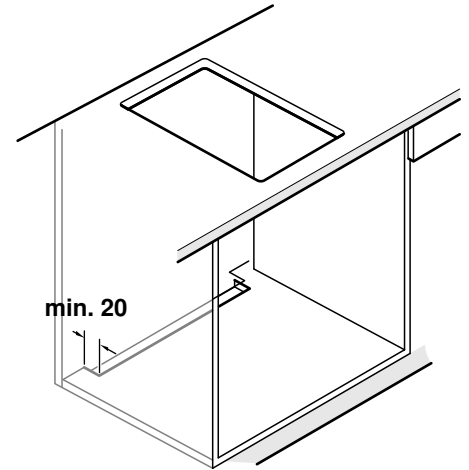

4

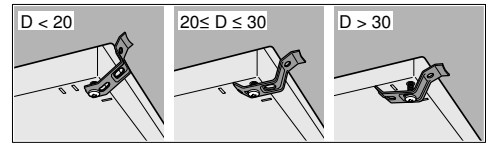
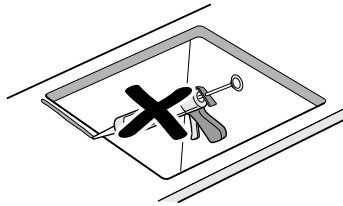
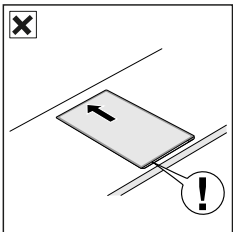
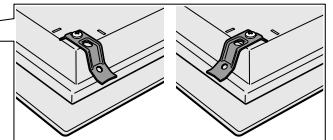
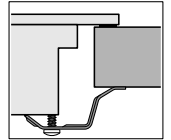
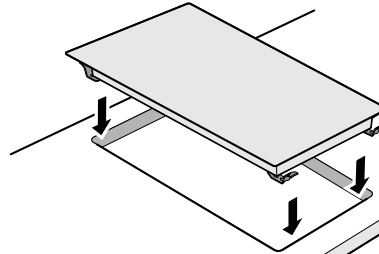
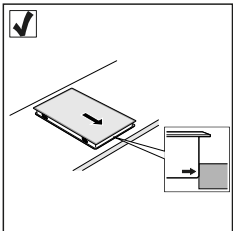

5

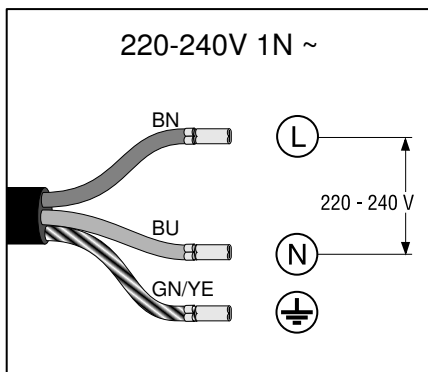

6

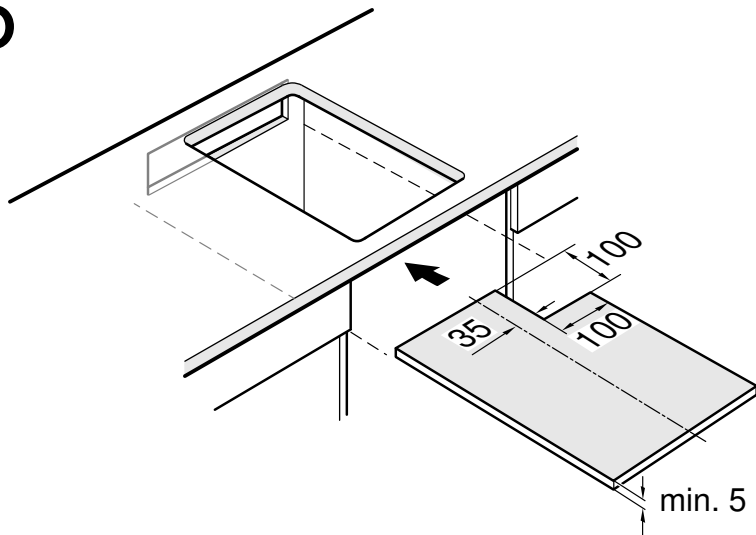

et

Olulised märkused

Ohutus: Seadme kasutamise turvalisus on tagatud üksnes siis, kui seade on paigaldatud tehniliselt õigesti ja käesolevale paigaldusjuhendile vastavalt. Valest paigaldusest tingitud kahjustuste eest vastutab paigaldaja.

Pärast paigaldamist tuleb tagada, et kasutajal puudub ligipääs elektridetailidele.

Seadet on lubatud kasutada kuni 4000 meetri kõrgusel.

⚠ Elektrooniliste implantaatide kandjad!

Seade võib sisaldada magneiteid, mis võivad mõjutada elektroonilisi implantaate, nt südamestimulaatoreid või insuliinipumpe. Seepärast jälgige paigaldamisel, et vahemaa elektroonilistest implantaatidest oleks vähemalt 10 cm.

Elektriühendus: selle tohib teha ainult volitatud tehnik. Paigaldus peab vastama piirkonnas elektriteenuseid osutava ettevõtja nõuetele.

Seade peab olema ühendatud püsivõrku ja paigalduseeskirjade kohaselt on nõutav asjaomaste lahkliitite olemasolu.

Ühenduse tüüp: seade kuulub kaitseklassi I ja seda võib kasutada ainult koos maandatud ühendusega.

Elektriseadme vale paigalduse korral ei vastuta valmistaja seadme valesti töötamise või vales paigaldusest tingitud võimalike kahjustuste eest.

Võrgujuhe: võib juba olla ühendatud pliidiplaadi ühendusboksi külge või kuulub seadme tarnekomplektini seda tohib paigaldada ainult vastava väljaõppega tehnik või volitatud isik. Vajalikud andmed ühendamiseks leiata seadme andmeplaadilt ja ühendusjooniselt.

Kasutada tohib ainult seadme tarnekomplekti kuuluvat või hooldekeskusest saadavat võrgujuhet.

Paigaldamine töötasapinna alla: Induktsioonpliidiplaati võib paigaldada vaid ventilatsiooniga sahtlite või ahjude kohale. Pliidiplaadi alla ei tohi paigaldada külmkappi, nõudepesumasinat, ilma ventilatsioonita ahju ega pesumasinat.

Õhupuhasti: Õhupuhasti ja pliidiplaadi vaheline kaugus ei tohi olla väiksem õhupuhasti paigaldusjuhendis märgitud kaugusest.

Tööpind: tasane, horisontaalne, stabiilne. Järgige tööpinna tootja juhiseid.

Kui töötasapind, kuhu pliidiplaat paigaldatakse, ei ole sellise paksusega nagu ette nähtud, tuleb töötasapind katta kuumus- ja veekindla materjaliga, kuni vajalik miinimumpaksus on saavutatud. Vastasel korral ei ole tagatud piisav stabiilsus.

- Töötasapind, kuhu pliidiplaat paigaldatakse, peab taluma ca 60 kg koormust.

- Pliidiplaadi ühetasasust kontrollige alles pärast paigaldamist.

Garantii: ebaõige paigaldus, ühendumine või kokkupanek muudab toote garantii kehtetuks.

Märkus: Igasuguseid toiminguid seadme sees, sealhulgas toitejuhtme vahetus, tohib teha üksnes teeninduse vastava väljaõppega tehniline personal.

Mööbli ettevalmistamine, joonis 1/2/3

Sisseehitatud mööbel: vastupidav temperatuurile vähemalt 90 °C.

Ava: eemaldage pärast lõiketöid lõikejäägid.

Lõikepinnad: tihendage kuumakindla materjaliga.

Paigaldus sahtli peale, joonis 2a

Tööpind: selle paksus peab olema vähemalt 16 mm.

Ventilatsioon: Töötasapinna pealispinna ja sahtli ülemise serva vaheline kaugus peab olema 65 mm.

Märkus: Kui sahtlis olevad metallesemad lähevad pliidiplaadi ventilatsioonist tingitud ringleva õhu tõttu väga kuumaks, siis kasutage üksnes puidust vaheplaati (**joonis 6**).

Paigaldamine ahju kohale, joonis 2b

Tööpind: selle paksus peab olema vähemalt 30 mm.

Märkus: Lähtuge ahju paigaldusjuhendist, kui pliidiplaadi ja ahju vahekaugust on vaja suurendada.

Õhuvahe: ahju ja pliidiplaadi vahele peab jääma vähemalt 5 mm.

Märkus: Kui pliidiplaat paigaldatakse mõne teise kaubamärgi alla kuuluva ahju kohale, tuleb kasutada puidust vaheplaati (**joonis 6**).

Ventilatsioon, joonis 3

Seadme veatu töö tagamiseks tuleb pliidiplaati nõuetekohaselt ventileerida.

Kuna seadme alumises osas paiknev ventileerimissüsteem vajab piisaval määral värske õhu juurdevoolu, peab köögimööbel olema asjakohaselt ette valmistatud. Selleks läheb vaja järgmist:

- minimaalne kaugus köögimööbli tagakülje ja köögiseina ning töötasapinna pealispinna ja sahtli ülemise serva vahel (**joonis 3a**)
- ava köögimööbli tagakülje ülaosas (**joonis 3b**).
- kui köögimööbli tagakülje ja seina vahele ei jää vähemalt 20 mm vaba ruumi, tuleb ava teha kapi põhja (**joonis 3c**).

Märkused

- Kui seade paigaldatakse köögisaarde või muusse kohta, mida ei ole juhendis kirjeldatud, tuleb veenduda, et tagatud on pliidiplaadi nõuetekohane ventilatsioon.
- Alumist soklit ei tohi hermeetiliselt sulgeda.

Seadme paigaldamine, joonised 4/5

Märkus: Pliidiplaadi paigaldamisel kasutage kaitsekindaid. Varjatud pinnad võivad olla teravate servadega.

Pliidiplaadi paigaldamine, joonis 4

1. Kasutage tarnekomplekti kuuluvaid ankruid.

Märkus: Ärge kasutage elektrilisi kruvikeerajaid.

2. Lükake seade sujuvalt paigaldusnišši.

- Veenduge, et võrgukaabel ei jää millegi vahele ega puutu kokku teravate servadega. Töötasapinna alla paigaldatava ahju ühendusjuhe viige ühenduspessa ahju tagant. Juhe tuleb paigaldada nii, et see ei puutuks kokku pliidiplaadi või ahju kuumade kohtadega.

- Keraamiliste plaatidega kaetud töötasapindade puhul tuleb plaatide vuugid tihendada silikoonkautšukiga.

Seadme ühendumine vooluvõrku, joonis 5

- Pinge: vt andmesilt.

- Teostage ühendus vastavalt ühendusdiagrammile:

BN: pruun

BU: sinine

GN/YE: roheline ja kollane

Märkus: Töövalmiduse kontrollimine: kui seadme näidikul ilmub **U** **400, E05 13** või **E**, ole seade ühendatud vooluvõrku õigesti. Lahutage seade vooluvõrgust, kontrollige ühendust.

Seadme lahtivõtmine

Ühendage seade elektrivõrgust lahti.

⚠ Elektrilöögi oht !

Pliidiplaadi lahtiühendamisel vooluvõrgust võivad klemmid tekitada järeλπinget. Elektriühendustöid tohib teha ainult kvalifitseeritud elektrik.

Eemaldage kinnitusklambrid.

Võtke pliidiplaat välja, surudes seda altpoolt.

Tähelepanu!

Seadme kahjustumise oht! Ärge üritage seadet välja võtta ülevalt kangutades!