

**MUSE**

M-182 RDC

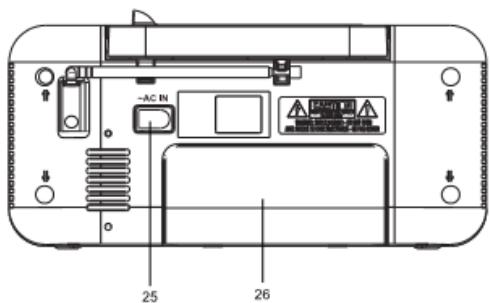

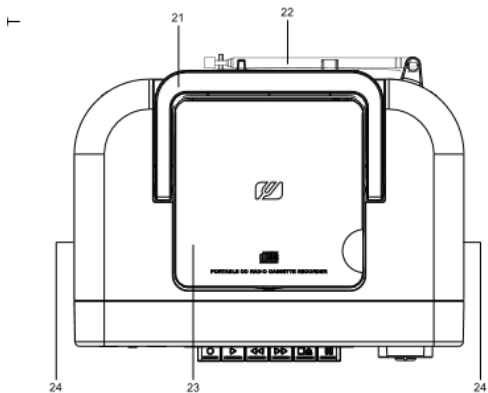
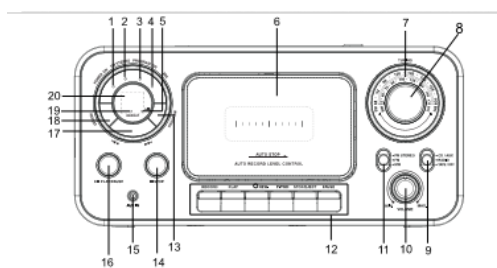

**Lietotāja rokasgrāmata**



## **LV PĀRNĒSĀJAMS CD- RADIO – KASEŠU IERAKSTĪTĀJS**

### **VADĪBAS POGU ATRAŠANĀS VIETA**

1. IESLĒGŠANAS indikators
2. FM STEREO indikators
3. PROGRAMMĒŠANAS indikators
4. Mikrofons
5.  ATSKAŅOT/PAUZE indikators
6. Kasetes nodalījums
7. Ciparnīcas rādītājs
8. **REGULĒŠANAS** slēdzis ar ciparnīcu
9. Funkciju slēdzis [CD/AUX, RADIO, KASETE/IZSLĒGT]
10. Skaļuma slēdzis
11. Joslas selektors [FM stereo, FM, MW]
12. Kasešu ierakstītāja taustiņi:  
RECORD: ● ierakstīt  
PLAY: ▶ atskaņot  
REW: ◀▶ ātrā attīšana  
F.FWD: ▶▶ ātrā tīšana uz priekšu  
STOP/EJECT: ■▲ apturēt kaseti/atvērt kasetes nodalījumu  
PAUSE: || pauze
13. **PROGRAMMĒŠANAS** poga
14. ■ STOP poga
15. **Aux in** ligzda (3,5 mm)
16.  ATSKAŅOŠANAS/PAUZES poga
17. ◀◀ / ▶▶ Izlaišanas pogas
18. **ATKĀRTOŠANAS** poga
19. Atkārtošanas indikators
20. LED displejs
21. FM teleskopiskā antena
22. Rokturis nešanai
23. CD nodalījums
24. Skaļruņi
25. AC ligzda
26. Baterijas nodalījums

### **STRĀVAS PADEVE**

Šī ierīce darbojas ar AC 230V 50Hz vai 6 x 1.5V R14/ UM-2/ "C" tipa baterijām (nav komplektā).

### **MAIŅSTRĀVAS PIESLĒGUMS**

Pieslēdziet atvienojamo maiņstrāvas vadu (iekļauts komplektā) maiņstrāvas ligzdai ierīces aizmugurē. Pieslēdziet maiņstrāvas vadu atbilstošā standarta maiņstrāvas sienas kontaktligzdā.

## LĪDZSTRĀVAS PIESLĒGUMS

Ievietojiet baterijas attiecīgajā nodalījumā. Izmantojiet norādītā veida un tipa baterijas. Ievērojiet nodalījumā norādīto polaritāti. Nepiemērota polaritāte var izraisīt ierīces bojājumus. Nemēģiniet atkārtoti uzlādēt baterijas, tās var aizdegties vai eksplodēt. Baterijas jānomaina, kad: samazinās skaļums vai darbības laikā tiek izkropļota skaņa. Lai izvairītos no noplūdēm, izņemiet baterijas, kad ierīce netiek izmantota ilgāku laiku.

**UZMANĪBU:** Sprādzienbīstamība nepareizas bateriju nomaiņas rezultātā. Ievietojiet tikai tāda paša vai ekvivalenta veida baterijas.

### Piezīme:

- Atvienojiet maiņstrāvas vadu no kontaktligzdas un no ierīces, lai darbinātu ierīci ar baterijām.
- Kad ierīce tiek pieslēgta elektrotīklam, strāvas avots tiek automātiski mainīts uz maiņstrāvas padevi.
- Lai ietaupītu elektrību, kad tiek sasniegtas kasetes vai diska beigas vai ierīce netiek izmantota atskaņošanai, tā automātiski izslēdzas pēc 10 minūtēm. Lai atiestatītu ierīci, pabīdīet funkciju slēdzi pozīcijā TAPE/OFF. Pagaidiet dažas sekundes un vēlreiz ieslēdziet ierīci.

## IESLĒGŠANA/IZSLĒGŠANA

1. Pabīdīet Funkciju slēdzi **CD/AUX** vai **RADIO** pozīcijā, lai ieslēgtu ierīci. Iedegsies POWER ON indikators.
2. Pabīdīet Funkciju slēdzi **TAPE/OFF** pozīcijā, lai izslēgtu ierīci. POWER ON indikators nodzīsīs.

## RADIO KLAUSĪŠANĀS



1. Pabīdīet Funkciju slēdzi **RADIO** pozīcijā.
2. Pabīdīet Joslas selektoru, lai izvēlētos vēlamu joslu: FM STEREO, FM vai MW.
3. Izmantojiet **TUNING** slēdzi, lai noregulētu vēlamu radio staciju.
4. Noregulējiet skaļumu.

### Lai uzlabotu radio uztveršanas spējas:



FM: Izvelciet teleskopisko antenu.

MW: Pagrieziet ierīci horizontāli, lai nodrošinātu optimālu uztveršanu.

## CD KLAUSĪŠANĀS

1. Pabīdīet Funkciju slēdzi **CD/AUX** pozīcijā. Iedegsies POWER ON indikators.
2. Atveriet CD nodalījuma vāku. Ievietojiet CD ar etiķeti uz augšu un aizveriet CD nodalījuma vāku. Pēc dažām sekundēm displejā tiks parādīts kopējais ierakstu skaits.
3. Nospiediet  PLAY/PAUSE, lai sāktu atskaņot. Displejā tiek parādīts pašlaik atskaņotā ieraksta numurs. Iedegsies  indikators.

## ATSKAŅOŠANA/PAUZE

Lai uz brīdi apturētu atskaņošanu, nospiediet  PLAY/PAUSE pogu. Indikators  sāks mirgot. Lai atsāktu atskaņošanu, vēlreiz nospiediet to pašu pogu.

## STOP

Ja atskaņošanas laikā tiek nospiesta  STOP poga, tiek apturēta diska atskaņošana. (Displejā būs redzams kopējais ierakstu skaits.)

## IZLAIST UN MEKLĒT

Jūs vienmēr varat pārslēgt nākamo vai iepriekšējo ierakstu, nospiežot  SKIP pogas. Atskaņojot jebkuru audio CD, nospiediet un pieturiet SKIP pogu. CD lielā ātrumā griezīsies uz priekšu vai atpakaļ. Normāla atskaņošana tiek atsākta, atlaižot pogu.

## ATKĀRTOT

Lai atkārtotu pašlaik atskaņoto ierakstu, vienu reizi nospiediet **REPEAT** pogu. Nomirgos atkārtošanas indikators.

Lai atkārtotu visus ierakstus, nospiediet **REPEAT** pogu divas reizes. **REPEAT** indikators iedegsies un turpinās degt.

Lai atceltu atkārtošanas funkciju, vēlreiz nospiediet **REPEAT** pogu. Atkārtošanas indikators nodziest.

## PROGRAMMĒT

1. Stop režīmā, nospiediet **PROGRAM** pogu. Displejā parādīsies "01".

2. Nospiediet  izlaišanas taustiņus, lai izvēlētos vēlamo ierakstu un nospiediet **PROGRAM** pogu, lai apstiprinātu. Programmēšanas laikā mirgos programmēšanas indikators.

3. Atkārtojiet šos soļus, lai ieprogrammētu līdz 20 ierakstiem.

4. Nospiediet  PLAY/PAUSE pogu, lai sāktu atskaņot ieprogrammētos ierakstus. Programmēšanas indikators iedegsies un turpinās degt.

5. Lai atceltu atskaņošanu, divas reizes nospiediet  STOP pogu. Programmēšanas indikators nodzīsīs.

Ja CD atskaņošanas laikā rodas problēma, rīkojieties šādi:

1. Izslēdziet ierīci. Atvienojiet maiņstrāvas vadu no kontaktligzdas, pēc tam vēlreiz pieslēdziet to.
2. Notīriet savu CD disku.

## ĀRĒJĀ AVOTA PIESLĒGŠANA

1. Pabīdīet Funkciju slēdzi **CD/AUX** pozīcijā. Pieslēdziet ārējo avotu (piemēram, mp3 atskaņotāju) ierīces **AUX IN** ligzdai (vads nav iekļauts komplektācijā). Ierīce automātiski pārslēgsies AUX režīmā.

2. Sāciet atskaņošanu no sava ārējā avota.

3. Noregulējiet vēlamu skaļuma līmeni.

4. Lai apturētu atskaņošanu, atvienojiet ārējo avotu no **AUX IN** ligzdas.

Piezīme: Tiklīdz audio kabelis ir atvienots no **AUX IN** ligzdas, ierīce automātiski pāries CD režīmā.

## KASETES KLAUSĪŠANĀS

1. Pabīdīet funkciju slēdzi **TAPE/OFF** pozīcijā.

2. Piespiediet  atvēršanas pogu, lai atvērtu kasešu nodalījuma vāciņu, un ievietojiet kaseti (ar lenti uz leju). Aizveriet kasešu nodalījuma vāciņu.

3. Nospiediet ► atskaņošanas pogu, lai sāktu atskaņot.
  5. Noregulējiet vēlamo skaļuma līmeni.
  4. Nospiediet attīšanas ◀◀ vai pārtīšanas pogas ▶▶, lai attītu vai pārtītu kaseti.
  5. Nospiediet || pauzes pogu, lai īslaicīgi apturētu kaseti, atlaidiet || pogu, lai atsāktu atskaņošanu.
  6. Lai pārtrauktu atskaņošanu, nospiediet ■▲ atvēršanas pogu.
- Piezīme: KASETES režīmā POWER ON indikators deg visu laiku, izņemot apturēšanas režīmā.

### IERAKSTĪŠANA NO RADIO/CD/ ĀRĒJĀ AVOTA

1. Nospiediet ■▲ atvēršanas pogu, lai atvērtu kasešu nodalījuma vāciņu, un ievietojiet kaseti (ar lenti uz leju). Aizveriet kasešu nodalījuma vāciņu.
2. Izvēlieties vēlamo skaņas avotu:  
Radio režīmā, izvēlieties vēlamo radio staciju.  
CD režīmā, izvēlieties vēlamo ierakstu un sāciet atskaņošanu.  
AUX režīmā, sāciet atskaņošanu no ārējā avota.
3. Nospiediet ● un ► pogas vienlaikus, lai sāktu ierakstīt no radio, CD vai ārējā avota, atrodoties attiecīgajā režīmā.
4. Lai īslaicīgi apturētu ierakstīšanu, nospiediet || pauzes pogu. Lai atsāktu ierakstīšanu, atlaidiet || pauzes pogu.
5. Lai apturētu ierakstīšanu, nospiediet ■▲.
6. Lai noklausītos savu ierakstu, pabīdīet funkciju slēdzu TAPE/OFF pozīcijā, nospiediet ◀◀, lai attītu kaseti līdz ieraksta sākumam, un nospiediet ►, lai klausītos.

### BALSS IERAKSTS

1. Pabīdīet funkciju slēdzi TAPE/OFF pozīcijā.
2. Nospiediet ■▲, lai atvērtu kasetes nodalījuma vāciņu, un ievietojiet kaseti (ar lenti uz leju) nodalījumā. Aizveriet kasešu nodalījumu.
3. Nospiediet ● un ► pogas vienlaikus, lai sāktu ierakstīt balsi.
4. Lai īslaicīgi apturētu ierakstīšanu, nospiediet || pauzes pogu. Lai atsāktu ierakstīšanu, atlaidiet || pauzes pogu.
5. Lai apturētu ierakstīšanu, nospiediet ■▲.
6. Lai noklausītos savu ierakstu, pabīdīet funkciju slēdzu TAPE/OFF pozīcijā, nospiediet ◀◀, lai attītu kaseti līdz ieraksta sākumam, un nospiediet ►, lai klausītos.

### SPECIFIKĀCIJA

STRĀVAS PADEVE: AC230V ~50Hz, strāvas patēriņš: 14W  
DC: 9V 6 x 1,5 V tips UM-2/R14/ "C" (nav komplektā)

RADIO frekvences diapazons:

FM: 88 - 108 MHz  
MW: 530-1600 kHz

KASEŠU ATSKAŅOTĀJS  
LENTEŠ ĀTRUMS: 4,75 CM/SEK.  
FREKVENCES REAKCIJA: 125 Hz – 8 kHz  
KOMPAKTDISKA ATSKAŅOTĀJS  
OPTISKĀ UZTVERŠANA: 3 STARU LĀZERS  
FREKVENCES REAKCIJA: 100 Hz – 16 kHz

Piezīme: Dizains un specifikācijas var tikt mainītas bez iepriekšēja brīdinājuma.

## **KOPŠANA**

### **Tīrīšana**

**BRĪDINĀJUMS: Atvienojiet ierīci no strāvas padeves pirms tīrīšanas.**

- Izmantojiet mīkstu, sausu, tīru drānu. Regulāri notīriet putekļus no ventilācijas atverēm aizmugurē un sānos.
- Izmantojot šķīdinātājus, abrazīvus produktus vai produktus uz alkohola bāzes, var tikt sabojāta ierīce.
- Ja ierīce iekļūst kāds priekšmets vai šķidrums, nekavējoties atvienojiet to no elektrotīkla un lūdziet, lai to pārbauda pilnvarots inženieris.

### **Piezīmes par diskkiem:**

- Neizmantojiet neregulāras formas CD (piemēram: sirds formas, astoņstūra formas). Tas var izraisīt darbības kļūdas.
- Nelieciet disku nodalījumā vienlaikus vairāk kā vienu disku.
- Nemēģiniet atvērt disku nodalījumu atskaņošanas laikā.
- Nepieskarieties lēcai. Tas var izraisīt darbības kļūdas.
- Ja uz diska ir skrāpējumi, netīrumi vai pirkstu nospiedumi, tas var izraisīt lasīšanas kļūdu. Pirms atskaņošanas, notīriet disku ar drāniņu. Noslaukiet disku virzienā no centra uz ārpusi. Neglabājiet diskus vietās ar augstu temperatūru vai augstu mitruma saturu, tie var saliekties. Pēc atskaņošanas glabājiet disku tā iepakojumā.

### **Svarīga piezīme**

Pirms ierīces transportēšanas, izņemiet disku no disku nodalījuma.

### **Piezīmes par kasetēm:**

Novērsiet vaļīgumu – Ja kasetes lente ir vaļīga, tas var radīt skrāpējumus vai var lentes pārplīšanu. Ja pamanāt, ka lente ir vaļīga, izmantojiet zīmuli, lai pievilktu to, pirms ievietot kaseti turētājā.

- Lai novērstu nejaušu izdzēšanu, pēc ierakstīšanas noņemiet kasetes plastmasas mēlītes, izmantojot skrūvgriezi vai citu asu instrumentu. Lai atkārtoti ierakstītu kaseti, pārklājiet mēlītes atvērums ar līmlenti u.tml.
- Skaņas izkropļojumi vai slikta skaņas kvalitāte var būt saistīta ar putekļiem vai netīrumiem uz detaļām, kas nonāk saskarē ar magnētisko lenti (magnētiskajām galviņām, veltni un kapstanu);

šādā gadījumā atveriet kasešu nodalījumu un notīriet šos elementus ar vates kociņu, kas iemērks alkoholā.

## SVARĪGI DROŠĪBAS NORĀDĪJUMI



**UZMANĪBU: STRĀVAS TRIECIENA RISKS! NEATVĒRT!**

UZMANĪBU: Lai samazinātu strāvas triecienu risku, neatveriet ierīci, lietotājam nav paredzēts piekļūt ierīces iekšienei. Visu apkopi atļauts veikt tikai kvalificētam personālam.

- Zibens simbols trīsstūrī ir brīdinājuma zīme, kas brīdina, ka ierīces iekšpusē pastāv “bīstams spriegums”.
- Izsaukuma zīme trīsstūrī ir brīdinājuma zīme, kas brīdina lietotāju par svarīgām produkta lietošanas instrukcijām.

**BRĪDINĀJUMS: LAI NOVĒRSTU UGUNSBĪSTAMĪBU VAI STRĀVAS TRIECIENA RISKU, NEPAKĻAUJIET IERĪCI LIETUS VAI MITRUMA IEDARBĪBAI.**

UZMANĪBU: Atvienojot drošības mehānismus un atverot ierīci, rodas neredzams lāzera starojums. Izvairieties no saskares ar staru.

Šis kompaktdisku atskaņotājs ir klasificēts kā 1. KLASES LĀZERA ierīce. 1. KLASES LĀZERA IERĪCES marķējums atrodas korpusa apakšā.



**1. KLASES LĀZERA IERĪCE**

Brīdinājuma zīme atrodas ierīces aizmugurē.

## SVARĪGI

- Šī ierīce paredzēta izmantošanai mērenā klimatā.
- Marķējuma plāksnīte atrodas ierīces aizmugurē.
- Pārļiecinieties, ka ap ierīci ir vismaz 5 cm brīvas vietas, lai nodrošinātu pietiekamu ventilāciju.
- Pārļiecinieties, ka ventilācijas atveres nav aizsegtas ar tādiem priekšmetiem kā avīzes, galdauti, aizkari u.c.
- Nenovietojiet uz ierīces atklātas liesmas avotus, piemēram, aizdegtas sveces.
- Nepakļaujiet ierīci piloša ūdens iedarbībai vai šļakatām.
- Nenovietojiet uz ierīces ar ūdeni pildītus priekšmetus, piemēram, glāzes vai vāzes.
- Nemetiet baterijas ugunī! Ievērojiet vides aizsardzības noteikumus, utilizējot lietotas baterijas.
- Baterijas nedrīkst pakļaut pārmērīgai karstuma iedarbībai, piemēram, saules staru, uguns vai citu līdzīgu karstuma avotu iedarbībai.
- Ierīces atvienošanai tiek izmantota kontaktdakša un tai jābūt viegli pieejamai. Lai pilnībā atvienotu ierīci no elektrotīkla, atvienojiet ierīces kontaktdakšu. Kontaktlīdzdai jābūt viegli pieejamai lietošanas laikā.
- Ātri pārejošas un/vai elektrostatiskas elektriskās iedarbības gadījumā var rasties ierīces darbības traucējumi un lietotājam jāveic ierīces atiestatīšana.

- Pirms izmest baterijas, konsultējieties ar izplatītāju, kurš var piedāvāt iespēju savākt baterijas to otrreizējai pārstrādei.



Ja vēlaties atbrīvoties no šī produkta, lūdzu, ņemiet vērā, ka elektroierīču atkritumus ir aizliegts izmest kopā ar sadzīves atkritumiem. Izmantojiet otrreizējās pārstrādes uzņēmumu pakalpojumus. Sazinieties ar pašvaldību vai lūdziet padomu izplatītājam. (Elektrisko un elektronisko ierīču atkritumu direktīva)

NEW ONE S.A.S

10, Rue de la Mission, 25480 Ecole Valentin, Francija

