

STOLLAR

the VacuumFresh BVS450



Vaakumpakendaja
BVS450

- LV LIETOŠANAS PAMĀCĪBA
- LT NAUDOJIMO INSTRUKCIJA
- EE KASUTUSJUHEND
- RU РУКОВОДСТВО ПО ЭКСПЛУАТАЦИИ

Stollari töötajad hoolivad väga ohutusest. Oma toodete disainimisel ja tootmisel peame ennekõike silmas teie kui meie hinnatud kliendi turvalisust. Palume teil siiski elektriseadmete kasutamisel teatud määral ettevaatlik olla ning järgida alltoodud ettevaatusabinõusid.

ETTEVAATUSABINÕUD VACUUMFRESH KASUTAMISEL

LUGEGE ENNE SEADME KASUTUSELEVÖTTU LÄBI KÕIK JUHISED NING HOIDKE NEED EDASPIDISEKS KASUTAMISEKS ALLES

- Enne seadme esimest kasutuskorda eemaldage kõik pakkematerjalid ja etiketid.
- Lapsed (vähemalt 8-aastased) ja isikud, kellel on vähenenud füüsilised, tunnetuslikud või vaimsed võimed või kes ei ole piisavalt kogunud või teadlikud, tohivad seadet kasutada järelevalve all või vastutava isiku juhendamisel ning nad peavad täielikult mõistma kõiki seadme kasutamise seonduvaid ohtusid ja olema teadlikud asjakohastest ohutuseeskirjadest.
- Ärge kasutage seadet tööpinna või laua serva lähedal. Veenduge, et pind, kuhu seadme asetate, on sile, puhas ja kuiv.
- Ärge asetage seadet kuumale gaasi- ega elektripliidile või nende lähedusse või kohta, kus see võib puutuda kokku kuuma ahjuga või kuuma pinnaga.
- Ärge ühendage toitepistikut pistikupesasse märgade kätega ega tõmmake seda pistikupesast välja märgade kätega.
- Jälgige, et lapsed seadmega ei mängiks. Lapsed tohivad seadet puhastada ja hooldada ainult järelevalvel.

- Ärge kasutage seadet, kui selle toitejuhe või pistik on kahjustada saanud, seadme töös esineb tõrkeid, seade on maha kukkunud või muul viisil kahjustada saanud. Lõpetage seadme kasutamine kohe ja võtke ühendust Stollari klienditeenindusega.
- Ärge kasutage seadet tööpinna või laua serva lähedal.
- Ärge jätke seadet töötamise ajal järelevalveta.
- Ärge kasutage VacuumFresh kotte uuesti, kui neis on hoitud toorest liha või kala või kui VacuumFresh kotti on näiteks mikrolaineahjus või tasasel tulel kuumutatud.
- Olge vaakumpakendaja kasutamisel ettevaatlik.
- Ärge sikutage ega kandke vaakumpakendajat juhtmest hoides.
- Ärge jätke VacuumFresh kotte imikutele ja lastele käeulatusse, nad võivad need suhu panna, alla neelata ja lämbuda. Ärge pange VacuumFresh kotti liiga palju toiduained. Jätke kotisuhu piisavalt ruumi, nii et selle saaks õigesti vaakumpakendaja õhukindlasse kambrisse asetada.
- Ärge vaakumpakendage teravate otstega esemeid nagu kalaluud ja kõvad kestad. Teravaotsalised esemed võivad VacuumFresh kotti augu torgata ja selle puruks rebida.
- Kasutage vaakumpakendajat ainult selles kasutusjuhendis kirjeldatud eesmärgil.
- Asetage seade vähemalt 20 cm kaugusele seintest, kardinatest ja muudest kuumuse või auru suhtes tundlikest materjalidest. Tagage seadme kohal ja kõikidel külgedel piisavalt ruumi, et õhk saaks vabalt liikuda.
- Hoidke seade puhas. Järgige selles kasutusjuhendis toodud puhastamisjuhiseid.

OLULISED OHUTUSJUHISED ELEKTRISEADMETE KASUTAMISEL

- Kerige toitejuhe enne kasutamist täielikult lahti.
- Ärge laske juhtmel vabalt laua või leti servalt allarippuda, kuumade pindadega kokku puutuda või keerdu minna.
- Elektrilöögi ohu vältimiseks ärge pange toitejuhet, pistikut ega seadet vette ega muusse vedelikku.
- Tõmmake seadme pistik alati pistikupesast, kui seade jääb järelevalveta ning enne seadme kokkupanekut, koost lahti võtmist või puhastamist.
- Soovitame seadet regulaarselt kontrollida. Ohu vältimiseks ei tohi seadet kasutada juhul, kui selle toitejuhe, pistik või seade ise on mingil viisil kahjustada saanud. Toimetage seade ülevaatamiseks ja/või remondiks lähimasse volitatud Stollari teeninduskeskusesse.
- Kogu hoolduse (v.a puhastamine) peab läbi viima selleks volitatud Stollari teeninduskeskus.
- Kasutage seadet ainult ettenähtud eesmärgil. Ärge kasutage seadet liikuvates sõidukites või veesõidukites. Seade ei sobi kasutamiseks välistingimustes. Valesti kasutamine võib põhjustada vigastusi.
- Täiendava kaitse tagamiseks elektriseadmete kasutamisel on soovitatav paigaldada rikkevoolukaitse (ohutuslüli), mida läbiv vool ei ületa 30mA.
- Ärge kasutage seadet koos pikendusjuhtmega. Kui pikendusjuhet on siiski vaja kasutada, peavad selle kasutusandmed olema samaväärsed seadme kasutusandmetega või nendest suuremad.
- Küsige nõu elektrikult.

TUNDMAÕPPIMINE

Stollar Vacuum Fresh BVS450

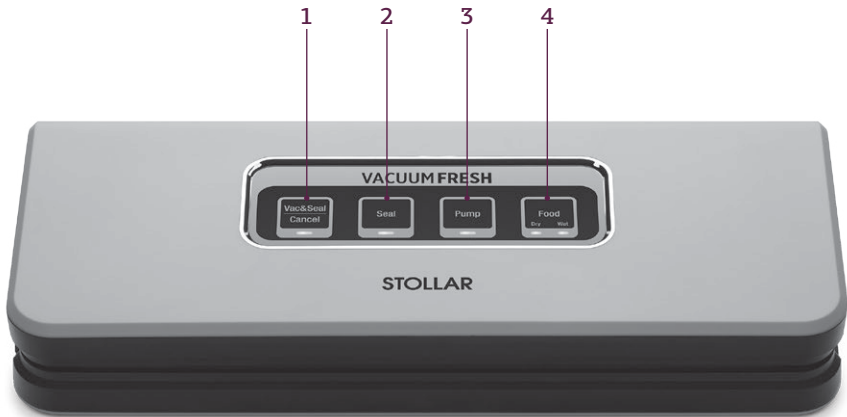

JUHTPANEEL

1. Vaakupakendamine & õhukindlalt tihendamine / Tühistamine

Sellel nupul on sõltuvalt masina olekust kaks funktsiooni:

- Seisuasendis käivitab nupu vajutamine koti automaatse vaakupakendamise ja seejärel tihendab automaatselt koti õhukindlalt;
- Töösasendis (vaakupakendamine või õhukindlalt tihendamine) peatab nupu vajutamine masina töö.

2. Õhukindlalt tihendamine

Selle nupu vajutamisel läheb märgutuli põlema. Seade alustab koti tihendamist ja lõpetab selle automaatselt. Kui koti tihendamine on lõpetatud, lülitub märgutuli välja.

3. Käsitsi kasutamine

Selle nupu puudutamisel alustab seade vaakupakendamist. Kui soovite vaakupakendamise lõpetada, laske nupp lahti. Seda toimingut saab korrata.

4. Toiduained

Selle nupu puudutamisel saate vastavalt toiduainete tüübile valida õhukindla pakendamise aja:

- Kuiv säte: kuivadele kottidele ja toiduainetele, lühema kinnisulamisajaga;
- Niiske säte: niisketele kottidele või toiduainetele, pikema kinnisulamisajaga.

Vaikesäte on mõeldud kuivadele kottidele ja tavapärase kinnisulamisajaga.

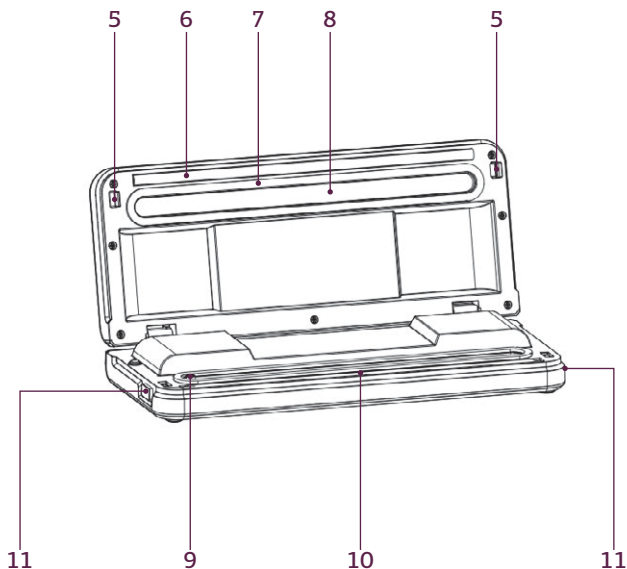

5. Konksud

Kaane lukustamiseks.

6. Tihendusriba

Kottide ja rullide kinnisulatamiseks.

7. Alumised / ülemised tihendid

Õhukindla kambri moodustamiseks.

8. Õhukindel kamber

Õhk tõmmatakse kotist välja ja takistatakse vedeliku ülevoolu kotist.

9. Õhu sissevõtuava

Kasutamiseks koos säilituskarpidega.

10. Tihenduselement

Teflonkattega kuumutuselement tihendab kotte ja rulle.

11. Lahtilukustamise nupud

Vaakumsurve vabastamiseks seadme sees.

TARVIKUD (EI OLE PILDIL)

- 5 x 20 cm x 25 cm eelnevalt lõigatud kotti
- Voolik

Eelnevalt lõigatud kotid ja rullid on saadaval eraldi.

KASUTAMINE

Stollar Vacuum Fresh BVS450

ENNE ESIMEST KASUTUSKORDA

Enne vaakumpakendaja esimest kasutuskorda eemaldage kõik pakkematerjalid ja etiketid. Kontrollige, et seadme pistik oleks seinapistikupesast välja tõmmatud. Pühkige seadet pehme niiske lapiga.

VAAKUMPAKENDAMINE KOTIGA

1. Asetage seade siledale ja kuivale pinnale. Sisestage toitejuhtme pistik 220 V / 240 V vooluga pistikupesassa.
2. Pange vaakumpakendatavad toiduained The VacuumFresh kotti.
3. Puhastage kotisuu tolmut ja tõmmake see sirgeks, nii et ei oleks kortse ega volte.
4. Asetage kotisuu õhukindla kambri piirkonda. Kontrollige, et kott ei kataks õhu sissevõtuava.

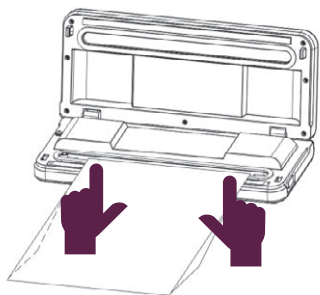

5. Pange kaas kinni ja suruge seda tihedalt, kuni kuulete, kuidas kaas klõpsuga mõlemalt küljelt lukustub.
6. Kontrollige toiduainete nupu LED-olekut, et kinnitada õhukindlalt tihendamise aeg sõltuvalt pakendatavate esemete niiskusesisaldusest (niiske või kuiv).
7. Koti automaatse vaakumpakendamise ja õhukindlalt tihendamise alustamiseks vajutage vaakupakendamise & õhukindlalt tihendamise nuppu.
8. Kui seade on oma töö lõpetanud, vajutage seadme mõlemal küljel asuvaid lahtiilukustamise nuppe ja eemaldage kott.

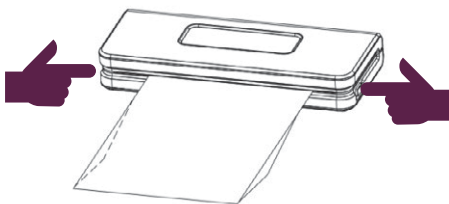

MÄRKUS

- Seade on mõeldud kasutamiseks ainult kodumajapidamises. Enne järgmist kasutuskorda laske seadmel jahtuda. Seadet tohib järjest kasutada ainult üks minut ja niimoodi mitte kauem kui 10 minutit. Vastasel juhul läheb seade liiga kuumaks ja peab enne järgmist kasutuskorda vähemalt 15 minutit jahtuma.
- Vältige kuumutuselemendi ülekuumenemist. Ärge vajutage õhukindlalt tihendamise nuppu 15 sekundi jooksul pärast viimast kasutuskorda.
- Kasutage ainult vaakumpakendamiseks mõeldud kotte.
- Õhukindlalt tihendatud koti avamiseks lõigake seda sirgelt kääridega.

VAAKUPAKENDAMINE RULLIGA

1. Asetage seade siledale, kuivale pinnale. Sisestage toitejuhtme pistik 220 V / 240 V vooluga pistikupessa.
2. Lõigake rullist piisavalt materjali, et pakendatavad toiduained sinna mahuksid.

MÄRKUS

Rullide kasutamisel on materjali vaja ligikaudu 10 cm rohkem kui toiduainete mõõtmed, sest sellest moodustub ka tihend.

3. Rulli kasutamisel pidage meeles, et rulli üks ots tuleb õhukindlalt tihendada enne, kui toiduained kotti pannakse. Asetage lõigatud rulli ots lihtsalt kinnikumutamise alale, kuid mitte õhukindlalt tihendamise kambrisse.

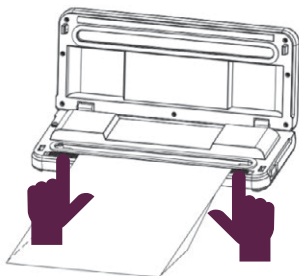

4. Pange kaas kinni ja suruge seda tihedalt, kuni kuulete, kuidas kaas klõpsuga mõlemalt küljelt lukustub.
5. Õhukindlalt tihendamise alustamiseks vajutage õhukindlalt tihendamise nuppu.
6. Vajutage seadme mõlemal küljel asuvat lahtilukustamise nuppu, võtke kott seadme küljest ära ja pange pakendatavad toiduained kotti.

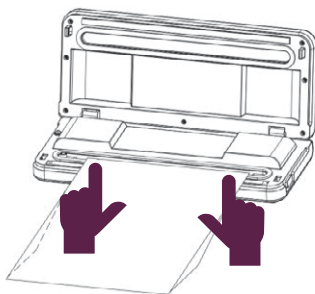

7. Puhastage kotisuu tolmust ja tõmmake see sirgeks, nii et ei oleks kortse ega volte. Asetage kotisuu õhukindla kambri piirkonda. Kontrollige, et kott ei kataks õhu sissevõtuava. Pange kaas kinni ja suruge seda tihedalt, kuni kuulete, kuidas kaas klõpsuga mõlemalt küljelt lukustub. Kontrollige toiduainete nupu LED-olekut, et kinnitada õhukindlalt tihendamise aeg sõltuvalt pakendatavate esemete niiskusesisaldusest (niiske või kuiv). Kotti automaatselt vaakumpakendamise ja õhukindlalt tihendamise alustamiseks vajutage vaakupakendamise ja õhukindlalt tihendamise nuppu.
8. Kui seade on oma töö lõpetanud, vajutage seadme mõlemal küljel asuvaid lahtilukustamise nuppe ja eemaldage kott.

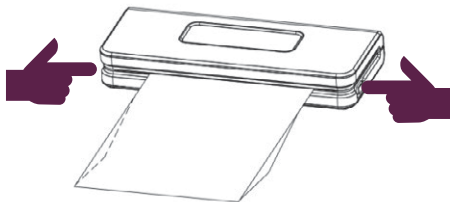

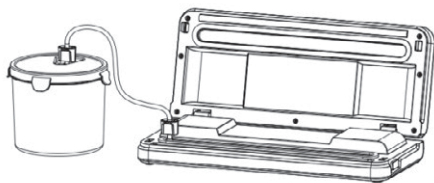

VAAKUMPAKENDAMINE VAAKUMSÄ ILITUSKARBIS

1. Asetage seade siledale, kuivale pinnale. Sisestage toitejuhtme pistik 220 V / 240 V vooluga pistikupesasse.
2. Pühkige säilituskarbi kaant ja põhja pehme niiske lapiga ning veenduge, et need on puhtad ja kuivad.
3. Pange toiduained säilituskarpi, jättes toiduainete ja karbi kaane vahele vähemalt 2 cm tühja ruumi. Puhastage säilituskarbi kaane serv ja tihend.
4. Avage seade. Sisestage vooliku üks ots õhu sissevõtuavasse ja vooliku teine ots säilituskarbi kaane keskel asuvasse avasse.
5. Vaakumi tekitamiseks anumas vajutage ja hoidke all nuppu "PUMP". Teavet selle kohta, mis näitab vaakumi tekkimist anumas, vaadake vaakumanuma kasutusjuhendist. Vaakumi saavutamisel laske nupp "PUMP" lahti.
6. Selle tagamiseks, et kaane ja karbi vahelt ei lekiks õhku, lükake kaane nupp vaakumpakendamise alguses käega alla. Piisava vaakumsurve saavutamisel lõpetab seade oma töö automaatselt.
7. Vooliku väljatõmbamisel avaldage säilituskarbi kaanele ühtlast survet. Kaane avamiseks vajutage lahtilukustamise nuppu.

ÕHUKINDLALT PAKENDAMISE PÕHITÕED

Vaakumpakendamine on lihtne ja mugav viis toiduainete värskena säilitamiseks. Vaakumpakendamine ei asenda külmutamist ega sügavkülmutamist. Külmutamist (alla 4 °C) või sügavkülmutamist (alla -17 °C) vajavad toiduained tuleb külmutada või sügavkülmutada ka vaakumpakendatud kujul. Vaakumpakendamine aitab säilitada toiduainete lõhna, värvi ja tekstuuri. See ei pruugi takistada teatud liiki bakterite kasvu ega käärimist. Vaakumpakendamine ei asenda kuumtöötlemist ega hoidistamist.

Kui toiduained lõhnavad halvasti või ei näe head välja, siis ei tohi neid tarbida.

MÄRKUS

Vaakumpakendamine ei pikenda kõlblikkusaaja ületanud toodete säilivusaega.

Sügavkülmutamine

Vaakumpakendamine aitab vältida sügavkülmutiku soojenemist, eemaldades kotist õhu.

Paigutamine (hoiustamine)

Sügavkülmutiku tagaosas on temperatuur stabiilsem kui ukse lähedal asuvates osades. Õrna tekstuuriga toiduaineid, mis võivad hõlpsalt sulada, tuleks hoida sügavkülmutiku tagaosas.

Toiduainete ülessulatamine

Parema tulemuse saavutamiseks sulatage sügavkülmutatud toiduaineid külmikus. Ärge kunagi sulatage toorest liha, kala ega piimatooteid toatemperatuuril. Mikrolaineahjus sulatamine võib mõjutada toiduainete tekstuuri. Mikrolaineahjus sulatamise korral küpsetage toiduained kohe pärast sulatamist, et vältida bakterite kasvu.

Mikrolaineahjus kasutamine ja tasasel tulel kuumutamine

VacuumFresh kotte ja rulle võib panna mikrolaineahju ja kuumutada tasasel tulel. Enne mikrolaineahju panekut lõigake koti üks serv ära, et aur saaks sealt välja tulla, ja asetage kott vahetult mikrolaineahju. Tasasel tulel kuumutamiseks asetage kott veega täidetud kastrulisse, nii et kotisuu on veest väljas, et seda saaks hõlpsalt eemaldada.

MÄRKUS

Mikrolaineahjus kasutatud või kastrulis kuumutatud kotte ja rulle ei tohi uuesti kasutada.

Supid ja kastmed

Suppide ja kastmete vaakumpakendamiseks valage vedelik kotti ja jätke kotisuust vähemalt 5 cm vaba ruumi. Ärge vaakumpakendage kohe. Pange täidetud kott sügavkülmikusse ja laske seal külmuda. Võtke sügavkülmutatud kott välja ja vaakumpakendage.

MÄRKUS

Väikese koguse puljongi või muu vedeliku saab eelnevalt jääkuubikute restis sügavkülmutada ning kasutada vastavalt soovile. Aja säästmiseks ja sügavkülmiku soojenemise vältimiseks on soovitatav jääkuubikud vaakumpakendada.

Puuviljad

Parimate tulemuste saavutamiseks saab paljusid puuvilju enne vaakumpakendamist sügavkülmutada. Peske ja kuivatage puuviljad ning laotage puuviljad kandikule või küpsetusplaadile. Pange küpsetusplaat ligikaudu kaheks tunniks sügavkülmikusse. Seejärel pange puuviljad vaakumpakendamiseks mõeldud kotti ja vaakumpakendage.

Köögiviljad

Sügavkülmutatud köögiviljad võivad mõnikord muutuda mustaks, kui neid ei ole enne sügavkülmutamist blanšeeritud. Köögiviljade blanšeerimiseks laske 1 liiter vett potis keema. Täitke suur kaus jääkülma veega ning hoidke sõel käepärast. Asetage köögiviljad keevasse vette ja keetke neid soovitatud aja jooksul. Köögiviljad peaksid säilitama oma ereda värvi ning jääma krõmpsud ja mitte päris pehmeks keedetud. Võtke köögiviljad keevast veest ja pange jääkülma vette jahtuma. Vajadusel kurnake täielikult jahtunud köögiviljad, kuivatage ja pange vaakumpakendamiseks mõeldud kotti.

Ristõielised köögiviljad

Ristõielistest köögiviljadest eralduvate gaaside tõttu tuleb neid pärast vaakumpakendamist hoida sügavkülmikus, mitte külmikus. Sellised köögiviljad on brokoli, kapsas, Brüsseli kapsas, lillkapsas, lehtkapsas ja naeris.

TOIDUAINETE BLANŠEERIMISE AJAD

Toiduaine	Blanšeerimise aeg
Brokoliõisikud	1-2 minutit
Porgandid – sõltuvalt suuruselt	Hakake kontrollima 3 minuti pärast
Lillkapsaõisikud	1-2 minutit
Maisitõlvik	3-4 minutit
Aedoad	1-2 minutit
Lehtköögiviljad nagu spinat	30 sekundit
Herned (ilma kaunteta)	1-2 minutit
Suhkruherned	1-2 minutit
Viilutatud suvikõrvits	1-2 minutit

Liha ja kala

Parimate tulemuste saavutamiseks peske liha ja terve kala ning patsutage need õrnalt puhta paberkäterätikuga kuivaks.

Veise-, vasika-, lamba- ja sealiha ning kalafilee tuleb puhta paberkäterätikuga kuivaks patsutada.

See aitab säästa aega ning säilitada liha ja kala niiskust ja kuju. Parimate tulemuste saavutamiseks sügavkülmutage liha 1-2 tundi enne vaakumpakendamist. Nii säilib liha niiskus ja kuju paremini.

Kui vaakumpakendate eelnevalt sügavkülmutatama liha, pange enne vaakumpakendamise alustamist kotti ja liha kõikidele külgedele paberkäterätikud, mis imevad endasse liigse niiskuse ja vedeliku.

MÄRKUS

Vaakumpakendamisel võib liha tumedamaks muutuda. See tuleneb hapniku eemaldumisest, mitte ei tähenda, et liha on riknenud.

Jahvatatud kohvipulber ja muud pulbri kujul toiduained

Väikeste osakeste tõttu võib osutada vajalikuks mähkida vaakumpakendatava kohvipulbri ümber paberkäterätik või asetada kohvipulber enne vaakumpakendamist kotti või originaalpakendisse.

TOIDUAINETE SÄILITAMISE TABEL

SÜGAVKÜLMIK	TAVALINE SÄILIVUSAEG	SÄILIVUSAEG VAAKUMPAKENDATUNA
Suured veise-, sea- või lambalihatükid	6 kuud	2-3 aastat
Hakkliha	4 kuud	1 aasta
Linnuliha	6 kuud	2-3 aastat
Kala	4 kuud	1 aasta
Valmistoidud (hautised, supid)	3-6 kuud	1-2 aastat
Köögiviljad	6 kuud	1-2 aastat
Marjad	1-2 kuud	6-8 kuud
KÜLMIK	TAVALINE SÄILIVUSAEG	SÄILIVUSAEG VAAKUMPAKENDATUNA
Poolkövad juustud (Cheddar, Šveitsi juust)	1-2 nädalat	4-8 kuud
Kövad juustud (Parmesan)	1-2 nädalat	4-8 kuud
Tükeldatud avokaado	1-2 päeva	5-6 päeva
SAHVER	TAVALINE SÄILIVUSAEG	SÄILIVUSAEG VAAKUMPAKENDATUNA
Pähklid	6 kuud	2 aastat
Riis	6 kuud	2 aastat
Jahu	6 kuud	1-2 aastat
Suhkur	6 kuud	1-2 aastat
Kohvioad	6 kuud	1 aasta

MÄRKUS

See tabel on mõeldud kasutamiseks ainult suuniseana. Säilivusaeg sõltub toiduainete ja vaakumpakendamise kvaliteedist.

MITTESÖÖDAVAD ESEMED

Vaakumpakendada saab ka mittesöödavaid esemeid:

Matka-, reisi- ja esmaabivarustus.

Vaakumpakendatud varustus säilib kuivana ja säästab ruumi - sidemed, tikud, riided, kaardid, pass, akud, tõrvikud, kile, valgusallikad jms.

Hõbe

Aitab vältida tuhmumist. Vaakumpakendamiseks mõeldud kottide purunemise vältimiseks katke hõbedast esemed enne vaakumpakendamist paberkäterätiku või pehme materjaliga.

Kinnikumutatud kottide uuesti sulgemine

Soovitame vaakumpakendamisel kasutada ainult VacuumFresh kotte. Siiski võib kasutada ka kinnikumutatud kotte nagu krõpsude, pähklite ja küpsiste pakendid. Asetage kott sirgelt ning pühkige ära kõik rasvajäägid või puru. Asetage kott seadme õhukindlakambri piirkonda ja tihendage õhukindlalt. Tavalisi kilekotte ei saa õhukindlalt tihendada.

HOOLDUSTÖÖD JA PUHASTAMINE

Stollar Vacuum Fresh BVS450

On oluline, et seadet puhastataks regulaarselt. Nii on takistatud bakterite kasv ja käärimisprotsesside teke.

Järgige allpool toodud puhastus- ja hooldusjuhiseid:

Seadme puhastamine

1. Enne seadme osadeks lahti võtmist ja puhastamist kontrollige, et pistik oleks seinapistikupesast välja tõmmatud.
2. Pühkige seadet väljastpoolt puhta niiske lapiga. Kuivatage hoolikalt.

MÄRKUS

Vaakumpakendamise kambri kõrval asuvad vahtkummist tihendid peavad enne oma kohale tagasipanekut olema täiesti kuivad. Lekkimise ära hoidmiseks pange tihendid oma kohale tagasi ettevaatlikult ja õigesti.

Seadet ei tohi asetada vette ega pesta nõudepesumasinas. Ärge peske ühtegi seadme osa nõudepesumasinas ega puhastage seadet abrasiivsete ega tugevatoimeliste puhastusvahenditega.

Kottide puhastamine

Kui soovite kotte korduvkasutada, keerake need pahempidi ja peske sooja seebivahuse vee ja pesukäsnaga. Ärge peske kotte nõudepesumasinas, sest liigne kokkupuude kuumusega võib muuta koti materjali pehmemaks, nii et kotti ei saa enam uuesti kasutada. Enne uuesti kasutamist veenduge, et kotid on täiesti kuivad.

MÄRKUS

Haigestumise vältimiseks ärge taaskasutage kotte, milles on hoitud rasvaseid toiduaineid või toorest liha või mis on pandud mikrolaineahju või kuumutatud tasasel tulel.

Puhastustarvikud

1. Peske kõiki puhastustarvikuid sooja seebivahuse vee ja pesukäsnaga. Ärge asetage kaant vette. Pühkige seda niiske lapiga.
2. Karbipõhju (mitte kaasi) võib pesta nõudepesumasina ülemisel restil. Enne uuesti kasutamist veenduge, et tarvikud on täiesti kuivad.

MÄRKUS

Ärge pange säilituskarpe ega kaasi mikrolaineahju ega sügavkülmikusse.

Seadme hoiustamine:

1. Hoidke seadet tööpinnal, kapis või sahtlis.
2. Kui seadet ei kasutata, hoidke selle kaas lukustamata, sest lukus kaas võib kahjustada vahtkummist tihendeid ja põhjustada lekkimist.

VEAOTSING

Stollar Vacuum Fresh BVS450

PROBLEEM	LIHTNE LAHENDUS
Ma proovin vaakumpakendada, aga midagi ei toimu	<p>Kontrollige, kas seadme pistik on kindlalt seinapistikupessa sisestatud.</p> <p>Kontrollige, kas toitejuhe pole kahjustunud.</p> <p>Kontrollige, kas pistikupessa on töökorras, ühendades sellesse mõne muu seadme.</p> <p>Kontrollige, et kott oleks õigesti vaakumpakendamise kambriisse asetatud ja et see oleks õhu sissevõtuavast allpool.</p>
Kogu õhk ei tule kotist välja	<p>Kotisuu peab olema täielikult vaakumpakendamise kambri piirkonnas.</p> <p>Kontrollige kaane all asuvat tihendusriba ja vahtkummist tihendit, et need oleksid puhtad ja oma kohal. Kontrollige, ega nii kaanel kui ka põhjas vaakumpakendamise kambri lähedal asuvad vahtkummist tihendid ole katki ega moonunud. Pühkige tihendid puhtaks ja lükake need oma kohale.</p> <p>VacuumFresh kott võib lekkida. Koti testimiseks tihendage kott nii, et selles on veidi õhku, asetage kott vette ja suruge seda. Mullid näitavad lekkekohta. Tihendage kott uuesti õhukindlalt või kasutage teist kotti.</p> <p>Kasutage ainult tootja valmistatud VacuumFresh kotti, millel on vaakumpakendamise kanalid.</p> <p>Tihendi juurest lekib. Selle põhjused võivad olla kortsud, mustus, puru, rasv või vedelikud. Avage kott, pühkige kotisuum seestpoolt ja siluge see enne uuesti õhukindlalt tihendamist mööda tihendusriba.</p>
Seade ei hakka pärast vaakumpakendamist õhukindlalt tihendama	<p>Seadmes on sisseehitatud vaakumsurve sensor. Seade ei hakka automaatselt õhukindlalt tihendama, kui kotis olev vaakumsurve ei jõudnud eelnevalt kindlaksmääratud vaakumsurveni. Kontrollige kaane all asuvat tihendusriba ja vahtkummist tihendit, et need oleksid puhtad ja oma kohal. Pühkige tihendid puhtaks ja lükake need oma kohale ning proovige uuesti.</p> <p>Kontrollige, ega nii kaanel kui ka põhjas vaakumpakendamise kambri lähedal asuvad vahtkummist tihendid ole katki ega moonunud. Võtke tihend soonest välja ning peske ja kuivatage see hoolikalt või vahetage tihend uues vastu (uue tihendi saate seadme ostukohast või lähimast teeninduskeskusest).</p> <p>VacuumFresh kott võib lekkida. Koti testimiseks tihendage kott nii, et selles on veidi õhku, asetage kott vette ja suruge seda. Mullid näitavad lekkekohta. Tihendage kott uuesti õhukindlalt või kasutage teist kotti.</p> <p>Tihendi juurest lekib. Selle põhjused võivad olla kortsud, mustus, puru, rasv või vedelikud. Avage kott, pühkige kotisuum seestpoolt ja siluge see enne uuesti õhukindlalt tihendamist mööda tihendusriba.</p>

PROBLEEM	LIHTNE LAHENDUS
Õhk on pärast tihendamist kotti sisse pääsenud	<p>Tihendi juurest lekib. Selle põhjused võivad olla kortsud, mustus, puru, rasv või vedelikud. Avage kott, pühkige kotisuud seestpoolt ja siluge see enne uuesti õhukindlalt tihendamist mööda tihendusriba.</p> <p>Toiduainetest (nagu tooted puu- ja köögiviljad) võib eralduda looduslikke gaase või need võivad käärida. Avage kott ja kui teile tundub, et toiduained on riknenud, siis visake need ära. Kui toiduaineid ei hoita külmikus või külmiku temperatuur kõigub, võivad toiduained rikneda. Kui toiduained ei ole riknenud, tarbige need kohe ära.</p> <p>Kontrollige, ega kotis ole auku. Ärge vaakumpakendage teravaotsalisi kõvasid esemeid (nagu kondid või pähklituumad). Vooderdage teravad otsad koti sees paberkäterätikutega.</p>
Kott sulab	<p>Kui tihendusriba või tihenduselement kuumeneb üle ja kott hakkab sulama, võib osutuda vajalikuks kaas üles tõsta ja lasta tihendusribal või elemendil mõni minut jahtuda.</p>
Säilituskarpi ei saa vaakumpakendada	<p>Kontrollige, et voolik oleks kindlalt ühendatud nii seadme kui ka säilituskarbiga.</p> <p>Kontrollige, et säilituskarbi nupp oleks asendis "Seal".</p> <p>Kaane tihendi juurest lekke vältimiseks vajutage kohe vaakumpakendamise alguses kaanele VÕI vooliku adapterile.</p> <p>Kontrollige silmanähtavaid kahjustusi või mõlke ja nende avastamisel vahetage säilituskarp uue vastu.</p> <p>Kontrollige, kas seade on töökorras.</p> <p>Kontrollige, et säilituskarbi serv oleks piisavalt puhas. Kui kõik eespool toodud olukorrad on välistatud, võtke ühendust teeninduskeskusega.</p>