

KASUTUSJUHE

**KÜLMIK &
SÜGAVKÜLMIK**
GBB61PZJMN.APZQEUR

Enne seadme kasutusele võtmist lugege läbi kasutusjuhend ning hoidke seda tuleviku tarvis alati käepärast.

SISUKORD

See kasutusjuhend võib sisaldada pilte või teksti, mis erinevad teie poolt ostetud mudelist.

Seda kasutusjuhendit revideerib tootja aeg-ajalt.

OHUTUSJUHISED	3
OLULISED OHUTUSJUHISED	3
Teie vana seadme hävitamine	10
PAIGALDAMINE.....	11
Mõõtmised ja vahemaad	11
Ümbritsev õhutemperatuur	11
Uste pööramine	12
Seadme loodimine.....	12
Seadme ühendamine	12
Seadme liigutamine	12
KASUTAMINE.....	13
Osad ja funktsioonid	13
Märkused kasutamise kohta	15
Juhtpaneel	17
Veejaotur (*).....	19
Veejaoturi mahuti.....	19
Jääkandik	20
Värskuskonverter (*).....	20
Värskete köögiviljade sahtel (*).....	21
Kokkupandav riiul	21
Muud funktsioonid	22
NUTIFUNKTSIOONID	23
LG ThinQ rakenduse	23
Nutidiagnostika Smart Diagnosis™ kasutamine.....	25
HOOLDAMINE.....	26
Märkused puhastamise kohta.....	26
Ukse korvi puhastamine	26
Riiuli puhastamine	27
Köögiviljasahkli puhastamine	27
Värskuskambri katte puhastamine	27
Sügavkülmiku sahtli puhastamine	28
Veejaoturi puhastamine	28
VEA SELGITAMINE	29

Allpool toodud ohutusjuhised aitavad ära hoida ettenägematuid riske ja kahjustusi, mis võivad tekkida toote mitteturvalisest või valest kasutamisest.

Juhised on jaotatud teemadeks „OHT” ja „ETTEVAATUST”, nagu edaspidi kirjeldatud.

 See sümbol viitab asjaoludele ja toimingutele, millega võib kaasned risk. Lugege selle sümboli juures olev osa hoolikalt läbi ja järgige antud juhiseid riski ärahoidmiseks.

OHT

Viitab asjaolule, et juhiste eiramine võib põhjustada tõsiseid vigastusi või surma.

ETTEVAATUST

Viitab asjaolule, et juhiste eiramine võib tekitada tootele väiksemaid või suuremaid kahjustusi.

OLULISED OHUTUSJUHISED

OHT

Tulekahju, elektrilöögi või inimvigastuste vältimiseks järgige toote kasutamisel üldisi, k.a alljärgnevaid ohutusnõudeid.

Lapsed majapidamises

- Seda seadet ei tohi kasutada isikud (k.a lapsed), kellel on piiratud füüsilised, sensoorsed või mentaalsed võimed või kellel puuduvad kogemused ja teadmised masina kasutamise kohta, kui puudub järelevalve või nende turvalisuse eest vastutav isik ei ole andnud neile juhiseid seadme kasutamise kohta. Lapsi tuleb valvata, et nad ei hakkaks seadmega mängima.
- Kui seadmel on lukk (ainult mõned mudelid), hoidke võtit lastele kättesaamatus kohas.

Kasutamine Euroopas

Seda seadet tohivad kasutada lapsed alates 8. eluaastast ning piiratud füüsiliste, sensorsete ja mentaalsete võimetega isikud, või isikud, kellel puuduvad kogemused ja teadmised seadme kasutamise kohta ainult siis, kui neile on tagatud järelevalve või antud juhised seadme turvalise kasutamise kohta ja nad saavad aru võimalikest ohtudest. Lapsed ei tohi seadmega mängida. Lapsed ei tohi teha seadme puhastus- ja hooldustöid ilma järelevalve.

Paigaldamine

- Seda seadet peaks transportima vaid kahe või enama inimese abil seadet kindlalt kinni hoides.
- Veenduge, et pistikupesa oleks korralikult maandatud ning et voolujuhtme maanduspolt ei oleks kahjustatud ega pistikust eemaldatud. Küsige lisateavet maanduse kohta LG Electronics teeninduskeskusest.
- Seade on varustatud toitejuhtmega, millel on maandussoon ja maanduspistik. Pistik peab olema ühendatud sobivasse pistikupesasse, mis on paigaldatud ja maandatud vastavalt kõikidele kohalikele eeskirjadele ja määrustele.
- Kui toitejuhe on kahjustatud või pistikupesa logiseb, ärge toitejuhet kasutage ja võtke ühendust volitatud teeninduskeskusega.
- Ärge ühendage seadet (paigaldamata) toitekaablita mitmikpistikupesaga adapteriga.
- Ärge muutke ega pikendage toitejuhet.
- Seade tuleb ühendada spetsiaalse elektriliiniga, millel on eraldi kaitse.

- Ärge kasutage mitmik-pistikupesa, mida pole korralikult maandatud (kaasaskantav). Kui kasutate korralikult maandatud mitmik-pistikupesa (kaasaskantav), peab selle nimiväärtus olema võrdne või suurem praegusest võimsusest ja kasutage ainult seadme jaoks mõeldud pistikupesa.
- Paigaldage seade kohta, kus seda oleks võimalik lihtsalt vooluvõrgust eemaldada.
- Olge ettevaatlik ja ärge tõmmake toitejuhet pingule ning vaadake, et seade ei toetuks toitejuhtme peale.
- Paigaldage seade kindlale ja tasasele aluspinnale.
- Ärge paigaldage seadet niiskesse või tolmusesse ruumi. Ärge paigaldage ega kasutage seadet välitingimustes või kohas, kus seda võivad mõjutada ilmastikutingimused nagu päike, tuul, vihm või miinuskraadid.
- Ärge paigaldage seadet otsese päikesevalguse kätte või kütteseadmete lähedusse, nt ahjude või pliitide kõrvale.
- Paigaldage seade nii, et selle tagakülg ei jääks avatuks.
- Ärge laske seadme uksele selle paigaldamise või eemaldamise käigus maha kukkuda.
- Ärge muljuge, pigistage ega kahjustage toitejuhet seadme ukse paigaldamise või eemaldamise käigus.
- Ärge ühendage toitepistikuga adapterit ega teisi lisaseadmeid.

Kasutamine

- Ärge kasutage seadet mingil muul otstarbel (meditsiiniliste või katsematerjalide hoiustamiseks või transportimiseks), kui vaid koduses majapidamises toidu hoidmiseks.

- Lülitage seade vooluvõrgust välja äikesetormi ajal või kui te seadet pikemat aega ei kasuta.
- Ärge puudutage elektriühendust ega seadme juhtimissüsteemi märgade kätega.
- Ärge painutage toitejuhet liigselt ega jätke seda raskete esemete alla.
- Kui vesi satub elektriosadesse, eemaldage pistik vooluvõrgust ning pöörduge LG Electronics teeninduskeskuse poole.
- Ärge pange käsi või metallesemeid piirkonda, kust eraldub jahedat õhku, katte sisemusse ega seadme tagaküljel olevasse võresse, kust eraldub soojust.
- Ärge rakendage seadme tagakülje katile üleliigset jõudu.
- Äge pange seadmesse elusolendeid, nt lemmikloomi.
- Jälgige läheduses olevaid lapsi, kui avate või sulgete seadme ust. Uks võib lapsele hoobi anda ja tekitada vigastusi.
- Ennetage olukordi, kus lapsed seadme sisse lõksu võiksid jääda. Seadme sisse kinni jäänud laps võib lämbuda.
- Ärge asetage seadme peale raskeid ega õrnu esemeid, vedelikke täis mahuteid, süttivaid aineid, põlevaid esemeid (nagu küünlad, lambid jms) või kütteseadmeid (nagu pliite, radiaatoreid jms).
- Kui on tegemist gaasilekkega (isobutaani, propaani, loodusliku gaasi vms), ärge puudutage seadet ega selle toitejuhet ning ventileerige ruum viivitamatult. Seade kasutab külmutusagensi (isobutaan, R600a). Kuigi kasutatava gaasi kogus on väike, peab siiski arvestama, et see on tuleohtlik. Gaasi lekkimine seadme transportimise, paigaldamise või kasutamise ajal võib põhjustada tulekahju, plahvatuse või sädemete eraldumise korral vigastusi.

- Ärge kasutage ega hoidke seadme läheduses kergesti süttivaid ja tuleohtlikke aineid (eetrit, benseeni, alkoholi, kemikaale, vedelgaasi (LPG), tuleohtlikke aerosoole, putukatõrjevahendeid, õhuvärskendajaid, kosmeetikat vms).
- Kui märkate seadme juures ebatavalist heli, lõhna või suitsu, ühendage seade koheselt vooluvõrgust lahti ja pöörduge LG Electronics teeninduskeskuse poole.
- Täitke joogiveega ainult jäämasina või veejaoturi veepaaki.
- Ärge kahjustage torusid, kus külmaagent ringleb.
- Ärge asetage seadme sisse elektroonikaseadmeid (nt küttekehi ja mobiiltelefone).

Hooldamine

- Ühendage seade vooluvõrgust lahti enne, kui hakkate seda puhastama või selle sisevalgusti lampi vahetama (kui see on olemas).
- Ühendage pistik turvaliselt pistikupesasse, kui olete niiskuse ja tolmu täielikult eemaldanud.
- Ärge kunagi tõmmake toitejuhtmest, kui seadet toitevõrgust lahutate. Pistikupesast eemaldamisel hoidke pistikust alati kindlalt kinni ja tõmmake seda otsesuunas.
- Ärge pritsige vett ega süttivaid aineid (hambapasta, alkohol, lahusti, benseen, süütevedelik, hape jms) puhastamiseks seadme peale ega sisse.
- Ärge puhastage seadet karedate või metalli sisaldavate harjade, lappide või nuustikutega.
- Seadet tohib lahti võtta, parandada või muuta vaid LG Electronics teeninduskeskuse poolt volitatud personal. Seadme paigaldamisel teise asukohta võtke ühendust LG Electronics teeninduskeskusega.
- Ärge kasutage seadme sisemuse kuivatamiseks juuksefööni, ega pange halva lõhna eemaldamiseks seadmesse küünalt.
- Ärge kasutage sulatamise protsessi kiirendamiseks mehaanilisi seadmeid või muid vahendeid.

Käitlemine

- Seadme ära viskamisel eemaldage uksetihend ja jätke kõik riulid ning korvid omale kohale. Hoidke lapsed seadmest eemal.
- Pange kogu pakkematerjal (kilekotid ja stüroplast) lastele kättesaamatusse kohta. Pakkematerjalid võivad põhjustada lämbumist.

Tehniline ohutus

- Hoidke seadme ventileerimisavad selle sisemuses või sisseehitatud osades takistustest vabad.
- Ärge kasutage külmiku sees elektriseadmeid.
- Külmaagendi ja isolatsioonigaasi käitlemiseks kehtivad erireeglid. Konsulteerige enne nende utiliseerimist teeninduse esindajaga või muu samaväärse kvalifikatsiooniga isikuga.
- Torudest välja lekkiv külmaagent võib süttida või põhjustada plahvatust.
- Konkreetselt teie seadmes oleva külmaagendi kogus on välja toodud seadme sees oleval sildil.
- Ärge kunagi käivitage seadet, millel on kahjustusi. Kahtluse korral konsulteerige oma edasimüüjaga.
- See seade on mõeldud kasutamiseks vaid koduses majapidamises ja sarnastes kohtades. Seda ei tohi kasutada kommertslikel eesmärkidel või toitlustuse alal ega ka liikuvatel alustel nagu karavanid või paadid.
- Ärge hoidke seadmes plahvatusohtlikke aineid, nagu kergestisüttivate ainete aerosoolpudeleid.
- Lapsed vanuses 3 kuni 8 aastat tohivad külmutusseadmeid täita ja tühjendada.

Tulekahju oht ja tuleohtlikud materjalid



See sümbol juhib teie tähelepanu tuleohtlikele materjalidele, mis võivad ettevaatamatuse korral süttida ja põhjustada tulekahju.

- See seade sisaldab väikest kogust isobutaan-külmutusagensi (R600a), kuid see on tuleohtlik. Seadme transportimise ja paigaldamise ajal peab jälgima, et külmaagendi ringluse osad ei saaks kahjustada.

- Kui olete avastanud lekke, vältige lahtist tuld ning teisi süttimist põhjustavaid allikaid ruumis ja õhutage ruumi, kus seade mitmeid minuteid seisma peab. Külmaagendi ringluses tekkinud lekke korral gaasi ja õhu segu süttimise vältimiseks peab ruumi suurus, kus seadet kasutatakse, vastama seadmes kasutatud külmaagendi kogusele. Iga 8 g külmaagent R600a kohta peab ruumis olema pinda 1 m².
- Seadme paigutamisel veenduge, et toitekaabel ei takerdu ja seda ei kahjustata.
- Ärge paigutage seadme taha mitmeid pikenduskaableid ega toiteseadmeid.

ETTEVAATUST

Vigastuste ohu, seadme rikete, seadme või muu vara kahjustada saamise ohu vähendamiseks järgige üldiseid ohutusnõudeid, k.a alljärgnevat:

Paigaldamine

- Ärge kallutage ega lükake seadet selle transportimise ajal.
- Veenduge, et te ei jätaks ühtki kehaosa, nagu näiteks kätt või jalga, seaded liigutades selle vahele.

Kasutamine

- Ärge puudutage sügavkülmikus olevat külmunud toitu ega metalloosi märgade või niiskete kätega. See võib põhjustada külmakahjustusi.
- Ärge pange klaasist mahuteid, pudeleid ega purke (eriti neid, mis sisaldavad gaseeritud jooke) sügavkülmkambrisse, riiulitesse ega jääkambrisse, kus temperatuur on alla nulli.
- Seadme ukse või riiulite esiküljel olev karastatud klaas võib löögi tõttu puruneda. Kui see on katki, ärge seda paljaste kätega puudutage.
- Ärge asetage keharaskust seadme ustele, hoiustamiskohtadele, riiulitele ja ärge ronige nende peale.

- Ärge hoidke üleliigset kogust veepudeleid või purke ukssel olevates korvides.
- Jälgige, et loomad ei näriks toitejuhet ega veetoru.
- Ärge kasutage seadme ukse avamiseks või sulgemiseks liigset jõudu.
- Kui seadme uksehing on kahjustatud või ei tööta korralikult, siis lõpetage seadme kasutamine ja võtke ühendust volitatud teeninduskeskusega.
- Ärge puhastage klaasist riuleid ja katteid sooja veega, kui nad on veel külmad.
- Ärge kunagi sööge külmutatud toitu kohe pärast selle sügavkülmikust väljavõtmist.
- Veenduge, et te ei jätaks kätt ega jalga seadme seda avades seadme ukse vahele.

Hooldamine

- Ärge sisestage riuleid tagurpidi. Need võivad maha kukkuda.
- Seadmest jää eemaldamiseks pöörduge LG Electronics teeninduskeskuse poole.

Teie vana seadme hävitamine



- Läbitõmmatud ristiga prügikasti sümbol tähendab, et elektriliste ja elektrooniliste toodete (WEEE) jäätmeid tuleb olmeprügist eraldi hävitada.
- Vanad elektriseadmed võivad sisaldada ohtlikke koostisosi, seega aitab prügi nõuetekohane hävitamine vältida võimalikku negatiivset mõju loodusele ja inimeste tervisele. Teie kasutatud seade võib sisaldada taaskasutatavaid osi, millega saab parandada teisi seadmeid ning muid väärtuslikke materjale, mida saab taaskasutada, et säilitada piiratud ressursse.
- Saate viia oma seadme kas kauplusesse, kust see on ostetud või võtta ühendust kohaliku prügiveo ettevõttega, et saada lisainfot oma ostetud WEEE jäätmete kogumiskoha kohta. Kõige ajakohasemat infot oma riigi kohta WEEE-jäätmete www.lg.com/global/recycling

Mõõtmed ja vahemaad

Kui seade asub külgnevatele esemetele liiga lähedal, siis võib see põhjustada külmumisvõime halvenemist ja elektrikulude suurenemist. Seadme paigaldamisel jätkke seadme ja külgnevate seinte vahele vähemalt 50 mm.

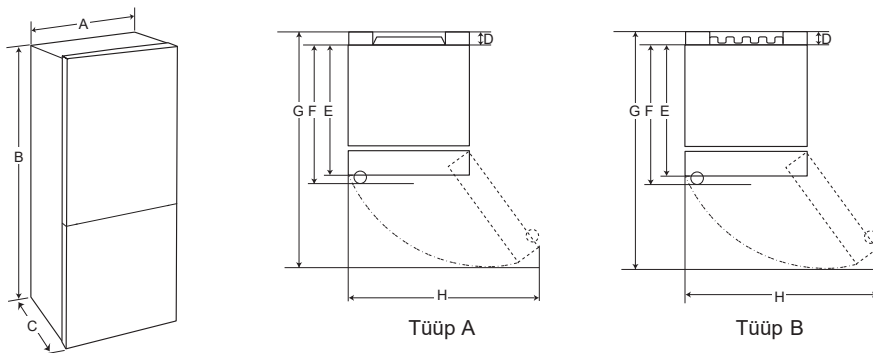

	Tüüp A				Tüüp B			
	Süviskäepide		Eenduv käepide		Süviskäepide		Eenduv käepide	
	Suurus [mm]							
A	595	595	595	595	595	595	595	595
B	1860	2030	1860	2030	1860	2030	1860	2030
C	675	675	712	712	682	682	718	718
D	9	9	9	9	15	15	15	15
E	667	667	667	667	667	667	667	667
F	-	-	703	703	-	-	703	703
G	1124	1124	1124	1124	1130	1130	1130	1130
H	995	995	995	995	995	995	995	995

Ümbritsev õhutemperatuur

- Seade on mõeldud kasutamiseks piiratud välistemperatuuriga kliimatingimustes.
- Sisetemperatuuri võivad mõjutada seadme asukoht, ümbritsev õhutemperatuur, ukse avamise sagedus jne.
- Kliimatüübi leiaste andmesildilt.

Kliimatüüp	Välistemperatuuri vahemik °C
SN (Laiendatud Parasvööde)	+10 - +32
N (Parasvööde)	+16 - +32
ST (Subtroopiline)	+16 - +38
T (Troopiline)	+16 - +43 / +10 - +43*

*Austraalia, India, Keenia

TÄHELEPANU

Seadmed hinnanguga SN kuni T on mõeldud kasutamiseks ümbritsevas keskkonnas temperatuurivahemikuga 10 °C kuni 43 °C.

Uste pööramine

Teie seade on loodud pööratavate ustega, et neid oleks võimalik avada vasakult või paremalt vastavalt teie kõõgi disainile.

TÄHELEPANU

- Uste pööramise peab teostama LG Electronicsi kvalifitseeritud personal. Vastasel juhul ei kehti ustele garantii.



Seadme loodimine

Vibratsiooni vältimiseks peab seade olema looditud.

Vajadusel reguleerige ebatasase pöranda kompenseerimiseks loodimiskruvisid.

Ukse sulgemise lihtsustamiseks peaks eesosa olema tagaosast veidi kõrgem.

Loodimiskruvisid saab lihtsalt pöörata kappi veidi kallutades.

- Pöörake loodimiskruvisid seadme töstmiseks vastupäeva , selle langetamiseks päripäeva .

Seadme ühendamine

Pärast seadme paigaldamist ühendage toitejuhtme pistik pistikupesasse.

TÄHELEPANU

- Pärast toitejuhtme ühendamist oodake 2-3 tundi, enne kui seadmesse toiduained panete. Kui te panete toidu seadmesse varem, ei ole seade veel piisavalt jahe ja teie toit võib rikneda.

Seadme liigutamine

- 1 Eemaldage seadme sisemusest kogu toit.
- 2 Tõmmake pistik seinast välja, pange see seadme tagaküljel või peal olevasse toitejuhtme hoidikusse.
- 3 Teipige osad, nagu riiulid ja ukse käepidemed, et vältida nende maha kukkumist seadme liigutamise ajal.
- 4 Liigutage seadet ettevaatlikult rohkem kui kahe inimesega. Pikal vahemaal transportimisel hoidke seadet püstises asendis.
- 5 Pärast seadme paigaldamist ühendage toitepistik seadme sisselülitamiseks pistikupesaga.

Osad ja funktsioonid

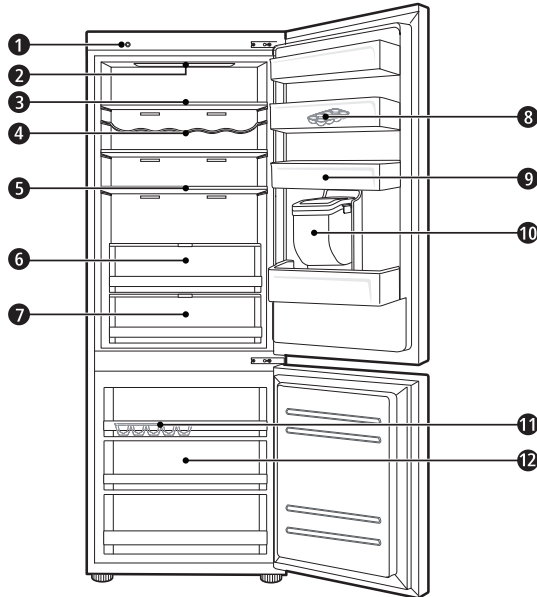

1 Smart Diagnosis üksus (*)

Seda funktsiooni kasutatakse LG Electronics teeninduskeskusega ühenduse võtmiseks ja täpse diagnostika saamiseks, kui seade ei tööta õigesti, või kui esineb rikkeid.

2 LED-lamp

Seadme sees olevad LED-lambid süttivad, kui avate ukse.

3 Külmiku riikul

Siin saab hoida jahutatud toiduaineid jms.

- Riivli kõrgust saab seadistada, sisestades riivli teise, erineva kõrgusega pilusse.
- Hoidke suurema niiskusesisaldusega toiduaineid riivli eesosas.
- Riivlite tegelik arv võib olenevalt mudelist erineda.

4 Pudeliriivul (*)

Siin saab hoida kõrgetes pudelites või mahutites jooke.

5 Kokkupandav riul (*)

Siin saab hoida jahutatud toiduaineid ja kõrgeid esemeid.

6 Värskete köögiviljade sahtel (*)

Siin saab hoida puu- ja köögivilju, säilitades niiskuse regulaatori reguleerimise teel nende värskust.

- Seadme osad võivad olenevalt mudelist pisut erineda.

7 Värskuskonverter (*)

Jahutuskambri saab siin hoida liha, kala ja köögivilju. Saate värskuse säilitamisele kaasa aidata reguleerides külmiku kambri tagaosas asuvat niiskuse regulaatorit.

- Täiendava ruumi vajamisel saate jahutusala kasutada ilma jahutuskambri sahtlita.

8 Liigutatav munakandik

Siin saab hoida mune.

- Saate seda vastavalt vajadusele liigutada ja kasutada seda soovitud asendis. Siiski ei tohi seda kasutada jääkonteinerina ega asetada külmiku ülemisele riiulile ega köögiviljade sahtlisse.

9 Külmiku ukse korv

Siin saab hoida väikeseid jahutatud toiduainete pakke, jooke ja kastmepurke.

10 Veejaoturi mahuti (*)

Siin hoitakse vett jaoturi või automaatse jäämasina toite jaoks. See vajab käsitsi täitmist (vaid veeühenduseta mudelitel).

11 Jääkandik

Siin toimub jää valmistamine ja hoiustamine.

- Täiendava ruumi vajamisel saate eemaldada jääkandiku või jääkuubikute ämbri.

12 Sügavkülmiku sahtel

See on koht külmutatud toiduainete pikaajaliseks säilitamiseks.

 ETTEVAATUST

- Ärge säilitage pudeliriivil lühikesi pudeleid või mahuteid. Need esemed võivad kukkuda ja põhjustada vigastusi või seadme kahjustusi.

TÄHELEPANU

- (*): See omadus sõltub ostetud mudelist.

Märkused kasutamise kohta

- Kasutajad peaksid meeles pidama, et ukse mittetäielik sulgemine, kõrge niiskustase suvisel ajal ja sügavkülmiku ukse sage avamine võib põhjustada jää teket.
- Jätke riiulil või ukseahelil säilitatavate toiduainete vahele piisavalt ruumi, see võimaldab ukse korralikku sulgemist.
- Ukse avamine pikaks ajaks võib põhjustada seadme sahtlites temperatuuri märkimisväärset suurenemist.
- Kui külmutusseade jäetakse pikemaks ajaks tühjaks, lülitage see välja, sulatage, puhastage, kuivatage ja jätke selle uks lahti, et vältida hallituse tekkimist seadmes.

Soovitused energia säästmiseks

- Jätke säilitatavate toiduainete vahele piisavalt ruumi. See võimaldab külmal õhul ühtlaselt ringelda ja säästab energiat.
- Asetage soe toit külmikusse alles pärast maha jahutamist, see hoiab ära kaste ja külmumise tekke.
- Kui hoiate toitu sügavkülmikus, seadistage sügavkülmiku temperatuur madalamaks, kui toiduainetele märgitud.
- Ärge pange toiduaineid külmiku temperatuurianduri lähedale. Hoidke andurist vähemalt 3 cm vahemaad.
- Pange tähele, et vastavalt seadme spetsifikatsioonile võib temperatuur teatud piirini tõusta. Kui te soovite antud temperatuuri tõusu mõju toiduainetele vähendada, pakkige toiduained mitmekihilisse pakendisse.
- Seadme automaatne sulatamissüsteem tagab, et tavalistes töötingimustes jää seadmesse ei kogune.

Toiduainete efektiivne säilitamine

- Hoidke külmutatud või jahutatud toitu kaanega anumates.
- Vaadake aegumistähtaegasid ja toiduainete silte (hoiustamistingimusi) enne kui toidu seadmesse asetate.
- Ärge säilitage toitu pika aja vältel (rohkem kui 4 nädalat), kui see madalatel temperatuuridel kiiresti rikneb.
- Pange jahutatav või külmutatav toit sügavkülmikusse või pülmikusse võimalikult kiiresti pärast toidu ostmist.
- Vältige toidu uuesti külmutamist, kui see on kord juba üles sulatatud. Täiesti ülesse sulanud toidu taaskülmutamine kaotab ära toidu maitse ja toiteväärtuse.
- Säilitage toorest liha ja kala külmikus sobivates mahutites, et need ei puutuks kokku teiste toitudega ega tilguks nendele.
- Ärge mähkige ja hoiustage köögivilju ajalehepaberis. Ajalehtede trükivärv ja teised võõrad ained võivad toitu määrada ja saastada.
- Ärge koormake seadet üle. Külm õhk ei saa korralikult ringelda, kui seade on ülekoormatud.
- Kui te seadistate toidu säilitamiseks väga madala temperatuuri, võib see läbi külmuda. Ärge seadistage temperatuuri madalamaks kui toidu õigeks säilitamiseks nõutav temperatuur.
- Täiendava ruumi saamiseks võite eemaldada pudeliriivi, munakandiku, jääkandiku ja värskuskonverteri sahtli.

Maksimaalne sügavkülmutamise võimsus

- Ekspresskülmutamise funktsioon lülitab sügavkülmiku selle maksimaalsele külmutamisvõimsusele. Tavaliselt võtab see aega kuni 24 tundi ja lülitub automaatselt välja.
- Maksimaalse sügavkülmutamise võimsuse kasutamisel tuleb ekspresskülmutamine lülitada sisse seitse tundi enne värskete toiduainete asetamist sügavkülmikusse.

Maksimaalne mahutavus

- Parema õhuringluse saamiseks sisesta kõik sahtlid.
- Kui hoiustatakse suures koguses toitu, tuleb kõik sügavkülmiku sahtlid seadmest välja võtta ning toit tuleb laduda virna otse sügavkülmiku riulitele või sügavkülmiku kambrisse.

TÄHELEPANU

- Sahtlite eemaldamiseks võta esmalt sahtlitest toit välja. Seejärel kasuta sahtli käepidemeid ja tõmba sahtel ettevaatlikult välja. See võib põhjustada vigastusi.
- Iga sahtli kuju võib olla erinev, sisestage need õiges asendis.

Juhtpaneel

Üksused ja funktsioonid

<Tüüp 1> Külmiiku uktsel

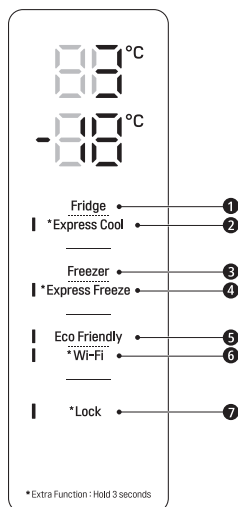

- ① **Fridge Temperature (Külmiiku temperatuur)**
 - Seadistab külmiiku soovitud temperatuuri.
- ② *** Express Cool (Ekspressjahutamine)**
 - Seadistab ekspressjahutamise funktsioone.
- ③ **Freezer Temperature (Sügavkülmiiku temperatuur)**
 - Seadistab sügavkülmiiku soovitud temperatuuri.
- ④ *** Express Freeze (Ekspresskülmutamine)**
 - Seadistab ekspresskülmutamise funktsioone.

<Tüüp 2> Külmiiku sisemuses

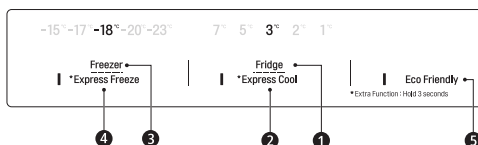

- ⑤ **Keskonnasõbralik**
 - See reguleerib toite säästmise režiimi energiatarbimise vähendamiseks.
- ⑥ *** Wi-Fi**
 - Seadistab külmiiku ühenduma sinu kodusse Wi-Fi võrguga.
- ⑦ *** Lock (Lukk)**
 - Lukustab nupud juhtpaneelil.

TÄHELEPANU

- Tegelik juhtpaneel võib mudelitel olla erinev.
- Juhtpaneel lülitub energia säästmiseks automaatselt välja.
- Kui juhtpaneeli puhastamise käigus puutub teie sõrm või nahk paneeli vastu, võib puudutatud nupp tööle hakata.

Temperatuuri seadistamine

Seadistab sügavkülmiku või külmiku temperatuuri.

- Temperatuuri reguleerimiseks vajutage nuppu **Fridge** või nuppu **Fridge**.
- Temperatuuri saab seadistada.
 - Külmik: alates 1 °C kuni 7 °C
 - Sügavkülmik: alates -15 °C kuni -23 °C
- Esialgne temperatuur on määratud.
 - Külmik: 3 °C
 - Sügavkülmik: -18 °C

Tegelik sisetemperatuur erineb olenevalt toiduainete olekust, kuna näidikul olev seadistatud temperatuur on soovitud temperatuur, mitte tegelik temperatuur seadmes.

TÄHELEPANU

- Vaikimisi temperatuuriseadistus võib vastavalt seadmele erineda.
- Oodake pärast seadme sisselülitamist 2 kuni 3 tundi, enne kui panete selle sisse toidu.
- Normaalse kliima juures peaks temperatuur jää valmistamiseks olema seadistatud alla -18 °C või külmemaks.

Ekspresskülmutamise seadistamine

See funktsioon võimaldab suurt kogust jääd või toitu kiiresti külmutada.

- Kui te vajutate ja hoiate nuppu **Express Freeze** kolme sekundi jooksul, süttib juhtpaneelil ikoon **Express Freeze**.
- Funktsioon hakkab tööle või lakkab töötamast, kui vajutate seda nuppu uuesti.
- **Ekspresskülmutamise** funktsioon peatub automaatselt pärast teatud aja möödumist.

TÄHELEPANU

- Kui **Ekspresskülmutamine** on sisse lülitatud, võib esineda müra ja energiatarbimine võib suurened.

Ekspressjahutamise seadistamine

See funktsioon võimaldab kiiresti jahutada suurt kogust toitu, nagu köögiviljad, puuviljad jne.

- Kui te vajutate ja hoiate nuppu **Express Cool** kolme sekundi jooksul, süttib juhtpaneelil ikoon **Express Cool**.
- Funktsioon hakkab tööle või lakkab töötamast, kui vajutate seda nuppu uuesti.
- **Ekspressjahutamise** funktsioon peatub automaatselt pärast teatud aja möödumist.

TÄHELEPANU

- Kui **Ekspressjahutamine** on sisse lülitatud, võib esineda müra ja energiatarbimine võib suurened.

Keskkonnasõbralik seadistus

- See funktsioon paneb külmiku/sügavkülmiku tööle toite säästmise režiimis, mis on kasulik, kui olete puhkuse ajal eemal, kuna see vähendab energiatarbimist.
- Nupule **Eco Friendly** vajutamine käivitab selle töö süttiva tulega ning nupule uuesti vajutamine peatab töö.
- Keskkonnasõbraliku funktsiooni töö ajal teised nupud ei tööta. Keskkonnasõbraliku režiimi kasutamise lõpetamisel lülitage see välja, et teised nupud töötaksid ja külmik pöörduks tagasi varasemale temperatuuriseadistusele.

Luku seadistamine ja lähtestamine

Lukustab nupud juhtpaneelil.

- Vajuta ja hoi a nuppu **Lock** kolme sekundi jooksul all. Kui luku funktsioon on seadistatud, on kõik nupud lukus.

TÄHELEPANU

- Enne teistele funktsioonidele ligi pääsemist peate luku funktsiooni deaktiveerima.

Kõrge temperatuuri häire

Kui sügavkülmiku temperatuur tõuseb elektrikatkestuse tõttu liiga kõrgeks, hakkab sügavkülmiku temperatuuri LED-tuli vilkuma ja kostub häire.

- Peatamiseks vajutage nuppu **Freezer**.
- Kui temperatuur on piisavalt madal, lõpevad vilkumine ja häire automaatselt.
- See funktsioon töötab:
 - Kui külmik on sisse lülitatud.
 - Kui sügavkülmik läheb liiga soojaks.
 - Kui esineb pikka aega kestv elektrikatkestus.
 - Kui sügavkülmikusse asetatakse suured kogused sooja toitu.
 - Kui sügavkülmiku uks jäetakse liiga kauaks või liiga sageli lahti.

Veejaotur (*)

Külma vee saamiseks vajutage veejaoturi kangi

1.

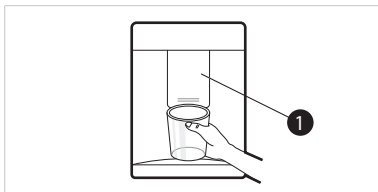

⚠ ETTEVAATUST

- Hoidke lapsed jaoturist eemal, et vältida nende juhtpaneeliga mängimist või selle kahjustamist.
- Veejaotussüsteemi puhastamiseks loputage vett umbes 5 minutit.

TÄHELEPANU

- (*): See omadus sõltub ostetud mudelist.
- Kui te vee võtmise ajal sügavkülmiku ukse avate, vee andmine katkeb.

- Kui te vee võtmise ajal sügavkülmiku ukse avate, jääb jaotur seisma.
- Kui topsi ava on väike, võib vesi üle ääre pritsida või sellest mööda voolata.
- Kasutage vee võtmisel topsi, mille ava läbimõõt on suurem kui 68 mm.

Veejaoturi mahuti

- 1 Avage kork (väike kate) veepaagi peal.

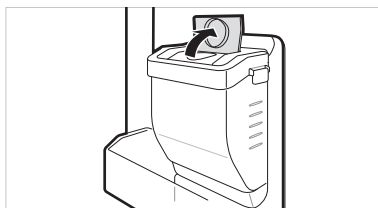

- 2 Täitke veepaak joogiveega ja sulgege kork (väike kate).

- Veepaak suudab mahutada kuni 2,3 l.

⚠ ETTEVAATUST

- Lapsi ei tohi lubada veejaoturi mahuti lähedusse. Kui laps pillab täielikult veega täidetud veejaoturi mahuti, võib esienda vigastusi. Ärge täitke veepaaki veest erinevate jookidega ega täitke seda kuuma veega.
- Ärge kasutage veejaoturi mahuti eemaldamisel ega paigaldamisel liigset jõudu ega lööke. See võib põhjustada seadme kahjustusi või vigastusi.

TÄHELEPANU

- Enne veejaoturi mahuti kasutamist pärast seadme paigaldamist tuleb see enne veega täitmist pesta.
- Veenduge, et veejaoturi mahuti oleks õigesti seadmesse paigaldatud. Kui see ei ole õigesti paigaldatud, võib vesi paagist seadmesse lekkida.

- Kui veejaoturi mahutis vett ei ole, ei saa jaoturi külma vee funktsiooni kasutada. Kontrollige, kas veejaoturi mahutis on vett ning seejärel täitke see, kui ei ole.
- Pärast vee võtmist oodale enne veepaagi eemaldamist vähemalt 15 sekundit.
- Helid veepaagist on vee jaoturisse andmisel tavapärased. See ei ole rikke tundemärgiks.

Jääkandik

Täitke jääkandik veega.

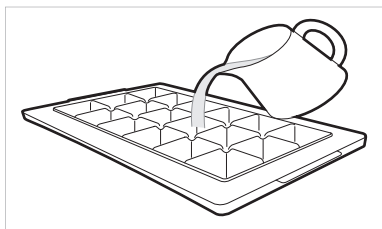

⚠ OHT

- Täida ainult joogiveega.

⚠ ETTEVAATUST

- Enne selle veega täitmist kontrollige, kas jääkandikus on veel jääd.
- Ärge lööge sügavkülmiku ust pärast jääkandiku veega täitmist kinni.
- Kui avate ja sulete sügavkülmiku ust sageli, võib vee jäätumine kauem aega võtta.
- Vee jäätumiseks vajalik aeg võib erineda sõltuvalt aastaajast.
- Temperatuuri stabiliseerumine seadmes võib pärast esmakordset paigaldamist võtta kuni 24 tundi. Seetõttu võib vee jäätumine kauem aega võtta.
- Olge jää käsitlemisel ettevaatlik, kuna jää ääred võivad olla teravad.

TÄHELEPANU

- Jääkandiku ületäitmisel võivad jäätükid kokku külmuda ja olla raskesti eemaldatavad.
- Jää kiiresti valmistamiseks vajutage juhtpaneelil nuppu **Express Freeze**.
- Ärge hoiustage täielikult jäätumata jääd. Jäätumata vesi võib põhjustada jääklombi moodustumise.
- Vältige jääkandiku väänamisel liigse jõu kasutamist. See võib jääkandiku katki murda.
- Jää lihtsaks eemaldamiseks täitke eelnevalt veega.

Värskuskonverter (*)

Jahutuskambrina saab värskuskonverteri temperatuuri reguleerida kambri eesosas asuvat kangi ❶ kummaski suunas libistades.

Köögiljude säilitamisel pärast liha või kala seadistamist võivad esineda külmakahjustused.

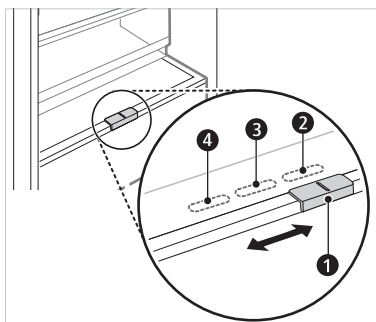

- ❷ Köögiviljade säilitamiseks. (Soovitav)
- ❸ Kala säilitamiseks.
- ❹ Liha säilitamiseks.

TÄHELEPANU

- (*): See omadus sõltub ostetud mudelist.

Värskete köögiviljade sahtel (*)

Köögiviljade kambris saab nuppu liigutades reguleerida niiskust ❶.

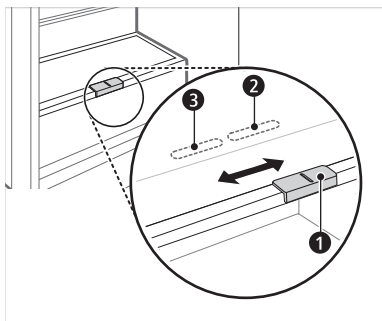

- ❷ Köögiviljade säilitamiseks. (Soovitav)
- ❸ Puuviljade säilitamiseks.

TÄHELEPANU

- (*): See omadus sõltub ostetud mudelist.

Kokkupandav riul

Säilitage kõrgemaid esemeid, nagu gallonimahutid või pudelid, lükates riuli eesmise poole riuli tagumise poole alla. Täisriuli taastamiseks tõmmake riuli eesosa ettepoole.

- 1 Tõstke riuli eesmine pool üles ja nihutage see selle tagumisele poolele.



- 2 Tõstke riuli eesmine pool üles ja nihutage see selle tagumise poole alla. Sellest asendist saab riuli mõlemad poolt täiendava ruumi vabastamiseks üles tõsta.

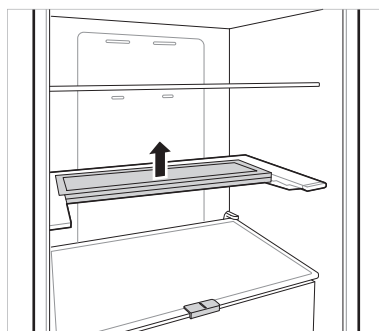

Muud funktsioonid

Avatud ukse häire

Kui uks (külmiku) on jäänud üheks minutiks lahti või ei ole korralikult suletud, annab helisignaal sellest märku 3 korda 30 sekundilise intervalliga.

- Kui häire helisignaal püsib ka pärast ukse sulgemist, võtke ühendust LG Electronicsi teeninduskeskusega.

Rikke tuvastamine

Seade on võimeline töö ajal probleeme tuvastama.

- Kui mõni probleem on avastatud, lakkab seade töötamast ja näidule ilmub veateade, seda ka siis, kui vajutatakse mõnda nuppu.
- Kui see juhtub, ära lülita toidet välja ja võta kohe ühendust LG Electronics klienditeeninduskeskusega. Kui sa lülitad toite välja, võib LG Electronics klienditeeninduskeskuse tehnikul olla probleemi keeruline leida.

LG ThinQ rakendus

See funktsioon on saadaval ainult WiFi-ga mudelitel.

Rakendus **LG ThinQ** võimaldab teil nutitelefoni abil seadmega suhelda.

Rakenduse LG ThinQ omadused

Suhelge seadmega nutitelefoni abil, kasutades mugavaid nutifunktsioone.

Smart Diagnosis

- Kui teil esineb seadme kasutamisel probleeme, aitab see nutika diagnostika funktsioon teil probleemi diagnoosida.

Seaded

- Võimaldab teil seadistada seadme ja rakenduse erinevaid valikuid.

TÄHELEPANU

- Kui muudate oma traadita ruuterit, Interneti-teenuse pakkujat või parooli, kustutage registreeritud seade **LG ThinQ** rakendusest ja registreerige see uuesti.
- Rakendus võib muutuda rakenduse täiustamise eesmärgil, ilma kasutajaid eelnevalt teavitamata.
- Omadused võivad mudeli kaupa erineda.

Enne LG ThinQ rakenduse kasutamist

- 1 Kontrollige vahemaad seadme ja WiFi-ruuteri vahel (WiFi-võrk).
 - Kui vahemaa seadme ja juhtmevaba ruuteri vahel on liiga suur, muutub signaali tugevus nõrgaks. Registreerimine võib kaua aega võtta või paigaldamine ebaõnnestuda.

- 2 Lülitage oma nutitelefoni **Mobiilne andmevahetus** välja.

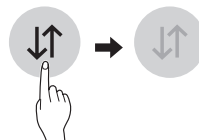

- 3 Ühendage oma nutitelefoni juhtmevaba ruuteriga.

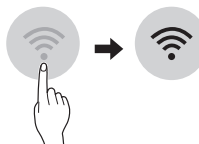

TÄHELEPANU

- WiFi-ühenduse kindlaks tegemiseks kontrollige, kas ikoon  juhtpaneelil põleb.
- Seade toetab ainult 2,4 GHz WiFi-võrke. Oma võrgu sageduse kontrollimiseks võtke ühendust oma internetiteenuse pakkujaga või vaadake oma WiFi-ruuteri juhendist.
- **LG ThinQ** ei vastuta mistahes võrguühenduse probleemide ega defektide, rikete või vigade eest, mis võivad olla põhjustatud võrguühendusest.
- Kui seadmel on WiFi-ühendusega probleeme, võib see asuda ruuterist liiga kaugel. WiFi-signaali tugevuse parandamiseks osta WiFi-kordaja (tööriistu suurendaja).
- WiFi-ühendus võib jääda loomata või olla katkendlik koduse võrgukeskkonna tõttu.
- Võrguühendus ei pruugi korralikult töötada interneti teenusepakkuja tõttu.
- Ümbritsev juhtmevaba keskkond võib panna juhtmevaba teenuse aeglaselt töötama.
- Seadme registreerimine ebaõnnestus WiFi-signaali edastamise tõttu. Võtke seade pistikust välja ja oodake enne uuesti proovimist umbes minut aega.
- Kui teie juhtmevaba ruuteri tulemüür on sisse lülitatud, lülitage see välja või lisage sellele erand.
- Juhtmevaba võrgu nimi (SSID) peaks olema kombinatsioon ingliskeelse tähestiku tähtedest ja numbritest. (Ärge kasutage erisümboleid.)

- Nutitelefonis kasutusliides (UI) võib olla erinev olenevalt mobiili operatsioonisüsteemist (OS) ja tootjast.
- Kui ruuteri turvaprotokoll on määratud **WEP** peale, võib võrgu üles seadmine ebaõnnestuda. Palun muutke see teiste turvaprotokollide peale (soovitav on **WPA2**) ja registreerige toode uuesti.

LG ThinQ rakenduse paigaldamine

Otsige nutitefonis Google Play Store'ist või Apple App Store'ist rakendust **LG ThinQ**.

- Järgige allalaadimise juhiseid ja paigaldage rakendus.

Ühendamine Wi-Fi-ga

Wi-Fi-nupu kasutamine koos **LG ThinQ** rakendusega võimaldab seadmel ühenduda kodu Wi-Fi-võrguga. Icoon  ikoon näitab seadme võrguühenduse olekut. Icoon süttib, kui seade on Wi-Fi-võrguga ühendatud.

Esmane seadme registreerimine

- Seadme registreerimiseks käivitage **LG ThinQ** rakendus ja järgige rakenduse juhiseid.

Seadme uuesti registreerimine või teise kasutaja registreerimine

- Vajutage ja hoidke all nuppu **Wi-Fi** 3 sekundit, et seade ajutiselt välja lülitada. Seadme registreerimiseks käivitage **LG ThinQ** rakendus ja järgige rakenduse juhiseid.

TÄHELEPANU

- WiFi-funktsiooni tühistamiseks vajutage ja hoidke all nuppu **Wi-Fi** 3 sekundit. Icoon  lülitatakse välja.



Teave avatud lähtekoodiga tarkvara märkuse kohta

Selles tootes olevate GPL, LGPL, MPL ja muude vabataarkvaralitsentside saamiseks külastage veebsaiti <http://opensource.lge.com>.

Lisaks lähtekoodile on allalaadimiseks saadaval ka kõik viidatud litsentsitingimused, garantii lahtiütlused ja autoriõigused.

LG Electronics pakub teile avatud lähtekoodi CD-plaadil hinnaga, mis katab selle levitamise seotud kulud, nagu andmekandja kulud, tarnimise ja käsitsemise kulud, ning mille saate tellida, saates e-kirja aadressile opensource@lge.com. See pakumine kehtib kolm aastat pärast selle toote viimast tarnimist. See pakumine kehtib kõigile, kellele see teave edastati.

Smart Diagnosis

See funktsioon on saadaval ainult mudelitel logoga  või .

Kasutage seda funktsiooni abiks oma seadme probleemide diagnoosimisel ja lahendamisel.

TÄHELEPANU

- Teenus võib mitte töötada põhjustel, mis ei ole seotud LG hooletusega, näiteks väliste tegurite tõttu, nagu, kuid mitte ainult, WiFi levi puudumine, WiFi ühenduse katkemine, kohaliku rakenduste poe poliitika või rakenduse mittesaadavus.
- Funktsiooni võidakse eelnevalt teavitamata muuta ning see võib olla sõltuvalt teie asukohast erineval kujul.

LG ThinQ kasutamine probleemide diagnoosimiseks

Kui teil esineb oma WiFi võimalusega seadmel probleem, suudab see saata rikke tuvastamise andmed **LG ThinQ** rakenduse abil nutitelefoni.

- Käivitage **LG ThinQ** rakendus ja valige menüüst funktsioon **Smart Diagnosis**. Järgige **LG ThinQ** rakenduses toodud juhiseid.

Kuuldava diagnostika kasutamine probleemide diagnoosimiseks

Kuuldava diagnostika meetodi kasutamiseks järgige alltoodud juhiseid.

- Käivitage **LG ThinQ** rakendus ja valige menüüst funktsioon Smart Diagnosis. Järgige **LG ThinQ** rakenduses toodud kuuldava diagnostika juhiseid.

Ekraanipaneel asub külmiku ukseel.

- 1 Vajutage nuppu **Lock** luku aktiveerimiseks.
 - Kui ekraan on lukustatud üle 5 minuti, tuleb lukk välja lülitada ja seejärel uuesti aktiveerida.

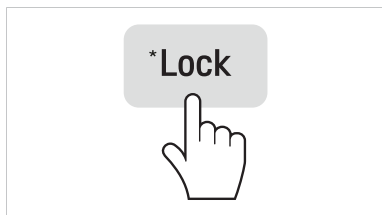

- 2 Vajutage nuppu **Freezer** ja hoidke seda all kolm sekundit või kauem ning samal ajal hoidke telefoni kõlari juures.
- 3 Avage külmiku uks ja hoidke telefoni ülemise parempoolse kõlariava juures.

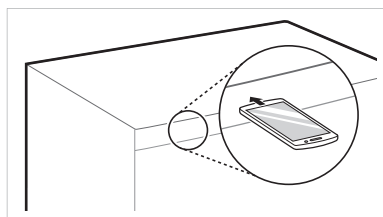

- 4 Kui andmeedastus on lõpetatud, selgitab teeninduse esindaja Smart Diagnosis™ diagnostika tulemusi.

Ekraanipaneel asub külmiku ukse siseküljel.

- 1 Avage külmiku uks.
- 2 Vajutage nuppu Eco Friendly.
- 3 Kui uks on olnud lahti kauem kui 60 sekundit, sulgege uks ja korrake samme 1 ja 2.
- 4 Hoidke telefoni ülemise vasakpoolse kõlari juures. Vajutage ja hoidke 3 sekundi jooksul nuppu Freezer, hoides samal ajal oma telefoni kõlari ees.

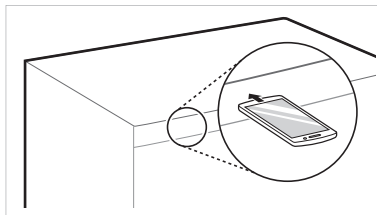

- 5 Pärast andmete ülekandmise lõpetamist kuvatakse diagnoos rakenduses.

TÄHELEPANU

- Parimate tulemuste saavutamiseks ärge telefoni toonide edastamise ajal liigutage.

Märkused puhastamise kohta

- Kui hakkate seadme seest eemaldama riiluit või sahtlit, võtke enne välja selles olevad toiduained, see hoiab ära vigastused ja seadme kahjustamise.
 - Vastasel juhul võib toidu raskus põhjustada vigastusi.
- Kui te puhastate välimisi ventilatsiooniavasid tolmuimeja abil, peab seadme toitejuhe olema pistikupesast välja võetud, see hoiab ära staatilise elektri tekke, mis võib kahjustada seadme elektroonikat või anda elektrilöögi.
- Võtke riulid ja sahtlid välja, peske need veega puhtaks ja kuivatage hoolikalt enne seadmesse tagasi panemist.
- Pühkige uksetihendeid regulaarselt niiske pehme lapiga.
- Ukse tihendil olevad pritsmed ja plekid tuleks eemaldada, kuna need halvendavad korvi säilitustingimusi ja võivad isegi puruneda.
- Pärast puhastamist kontrollige, et toitejuhe ei oleks katki, soe või valesti ühendatud.
- Hoidke seadme välimised ventilatsiooniavad puhtana.
 - Blokeeritud ventilatsiooniavad võivad põhjustada tulekahju või seadme kahjustumist.
- Värvitud metallist välispinna kaitseks rooste eest võib kasutada vaha. Ärge vahatage plastmassist osi. Vahatage värvitud metallist välispindasid seadmete vahaga (või auto vaha pastaga) vähemalt kaks korda aastas. Kandke vaha pinnale puhta ja pehme lapiga.
- Seadet seespoolt või väljaspoolt puhastades ärge pühkige seda tugeva harja, hambapasta või kergesti süttivate materjalidega. Ärge kasutage kergestsüttivaid aineid sisaldavat puhastusvahendit.
 - See võib põhjustada seadme värvi muutmist või kahjustusi.
 - Kergesti süttivad ained: alkohol (etanool, metnool, isopropüülalkohol jne.), lahusti, valgendi, benseen, süütevedelik, abrasiiv jne.
- Seadme sisemuse puhastamiseks kasutage puhast švammii või pehmet lappi ja toasoojas vees lahustatud neutraalset puhastusainet. Ärge kunagi kasutage abrasiivseid või tugevaid puhastusvahendeid. Kuivatage hoolikalt kuiva lapiga.

- Ärge kunagi peske riuleid ega sahtleid nõudepesumasinas.
 - Need osad võivad kuumuse tõttu deformeeruda.
- Puhastage toiduga kokku puutuda võivaid pindasid ja ligipääsetavaid äravoolusüsteeme korrapäraselt.
- Kui seadmel on LED-tuli, siis ärge eemalda tule katet ega LED-tuld, et seda kas parandada või hooldada. Palun pöörduge LG Electronicsi teeninduskeskuse poole..

Ukse korvi puhastamine

Külmiku ukse korvi eemaldamine

Hoidke korvi mõlemast äärest ja eemaldage see seda ülespoole tõstes.

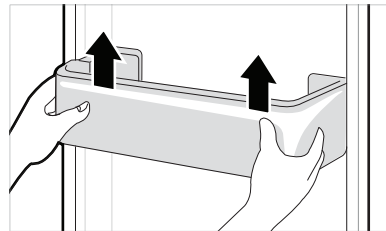

Külmiku ukse korvi tagasi panemine

- 1 Hoidke ukse korvi mõlemast äärest, vajutage paigaldamiseks õrnalt ühte äärt ning seejärel paigaldage samal viisil teine äär.

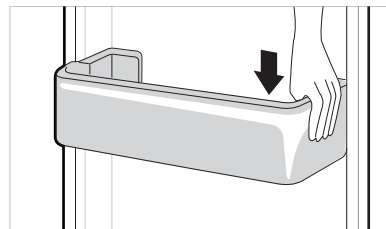

- 2** Pärast paigaldamist koputage ukse korvile õrnalt selle horisontaalselt fikseerimiseks.

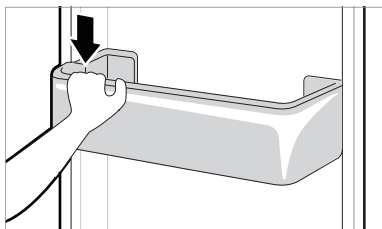

- 2** Tõstke köögiviljasahtel üles ja eemaldage see, seda välja tõmmates.

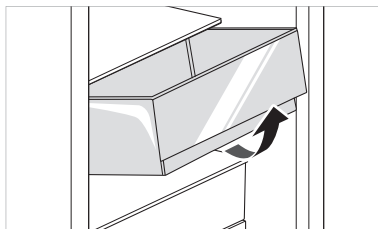

Riuli puhastamine

Külmiku riuli eemaldamine

Tõstke külmiku riuli tagumine äär üles ning seejärel tõmmake see välja.

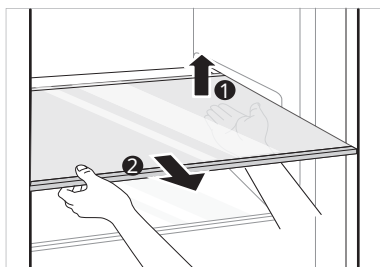

⚠ ETTEVAATUST

- Pange tähele, et säilitatavate toitude kaal võib köögiviljasahtli eemaldamisel vigastusi põhjustada.

Köögiviljasahtli tagasi panemine

Asetage köögiviljasahtel tagasi eemaldamisele vastupidises järjekorras.

Värskuskambri katte puhastamine

Värskuskambri katte eemaldamine

- 1** Pärast köögiviljasahtli katte eemaldamist tõmmake värskuskambri katte ülemine osa alla.

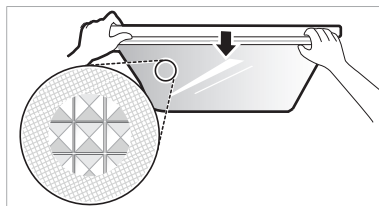

Külmiku riuli tagasi asetamine

Asetage riul tagasi eemaldamisele vastupidises järjekorras.

Köögiviljasahtli puhastamine

Köögiviljasahtli eemaldamine

- 1** Tehke sahtel tühjaks. Hoidke köögiviljasahtli käepidemest kinni j

- 2** Eemaldage värskuskambri kate seda välja tõmmates.

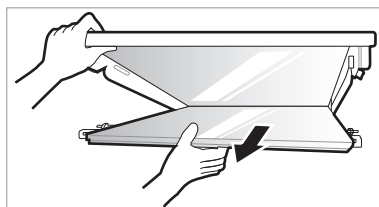

Värskuskambri katte tagasi asetamine

- 1 Asetage värskuskambri kattes olevad eendid riuli soontesse.

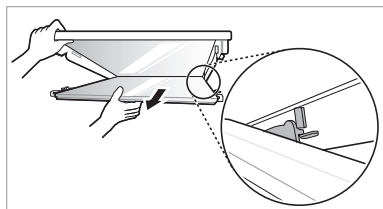

- 2 Viige värskuskambri kate eesosas asuvad eendid riuli eesosas asuvatesse soontesse ja vajutage värskuskambri kate paigaldamiseks üles.

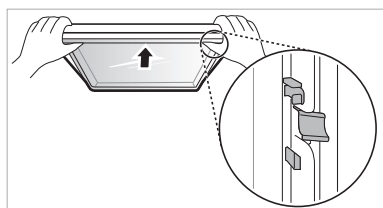

Sügavkülmiku sahtli puhastamine

- 1 Tehke sahtel tühjaks. Hoidke sügavkülmiku sahtli käepidemest kinni ja tõmmake see välja, kuni see peatub.
- 2 Tõstke sügavkülmiku sahtel üles ja eemaldage see, seda välja tõmmates.

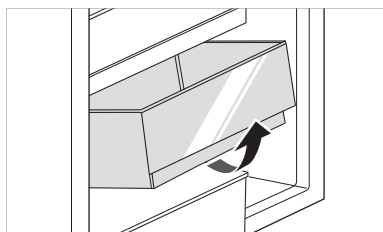

Sügavkülmiku sahtli tagasi panemine

Asetage sügavkülmiku sahtel tagasi eemaldamisele vastupidises järjekorras.

Veejaoturi puhastamine

Veejaoturi aluse puhastamine



Veejaoturi alus võib väga lihtsasti märjaks saada, kui sellele satub jääd või vett. Pühkige kogu piirkonda niiske pehme lapiga.

Vee ja jää väljavõtukoha puhastamine

Pühkige vee ja jää väljavõtu kohta sagedasti puhast lappi kasutades, see piirkond võib kergesti määrduda. Pange tähele, et lapid võivad eraldada ebemeid, mis jäävad väljavõtukohtale.

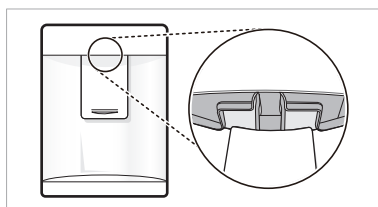

Probleem	Põhjus ja lahendus
Jahutamine või külmutamine ei tööta.	Kas on tegemist voolukatkestusega? <ul style="list-style-type: none"> Kontrollige elektrivoolu olemasolu mõne teise seadmega.
	Kas pistik on pistikupesast väljas? <ul style="list-style-type: none"> Pange pistik korralikult pistikupesasse.
Jahutamine või külmutamine ei ole piisav.	Kas külmiku või sügavkülmiku temperatuur on seadistatud oma kõrgeimale temperatuurile? <ul style="list-style-type: none"> Seadistage külmik ja sügavkülmik temperatuurile „Keskmine“.
	Kas seade on otsese päikese käes või soojusallika läheduses, nt pliidi või radiaatori lähedal? <ul style="list-style-type: none"> Kontrollige paigalduspiirkonda ja paigaldage seade soojusallikatest eemale.
	Kas te panite seadmesse eelnevalt jahutamata toitu? <ul style="list-style-type: none"> Jahutage soe toit maha enne külmikusse või sügavkülmikusse panemist.
	Kas te olete seadmesse pannud liiga palju toitu? <ul style="list-style-type: none"> Jätke toiduainete vahele piisavalt ruumi.
	Kas seadme ukсед on korralikult suletud? <ul style="list-style-type: none"> Sulgege üks täielikult ja veenduge, et seadmes olev toit ei takistaks ukse sulgumist.
	Kas seadme ümbruses on piisavalt ruumi? <ul style="list-style-type: none"> Parandage seadme asukohta ja tagage selle ümbruses piisavalt ruumi.
Seadmes on halb lõhn.	Kas külmiku või sügavkülmiku temperatuur on seadistatud asendisse „Soe“? <ul style="list-style-type: none"> Seadistage külmik ja sügavkülmik temperatuurile „Keskmine“.
	Kas te olete seadmesse pannud tugeva lõhnaga toitu? <ul style="list-style-type: none"> Hoidke tugevalt lõhnavaid toiduaineid kaanega anumast.
	Kas köögi- või puuviljad on oma sahtlis halvaks läinud? <ul style="list-style-type: none"> Visake mädanema läinud köögi- ja puuviljad minema ja puhastage sahtel. Ärge hoidke köögivilju liiga kaua oma sahtlis.
Seadme sisevalgustuse lamp ei põle.	Kas sisevalgustuse lamp on välja lülitatud? <ul style="list-style-type: none"> Klientidel on sisevalgustuse lampi keeruline vahetada, kuna neid ei ole võimalik hooldada. Kui sisevalgustus ei tööta, pöörduge palun LG Electronics teeninduskeskusesse.
Seadme uks ei ole tihedalt suletud.	Kas seade on ettepoole kaldu? <ul style="list-style-type: none"> Reguleerige esikülje tõstmiseks esimesi jalgu.
	Kas riulid on õigesti sisse pandud? <ul style="list-style-type: none"> Vajadusel korrigeerige riulite paigutust.
	Kas te olete ukse sulgemisel kasutanud üleliigset jõudu? <ul style="list-style-type: none"> Kui te sulete ukse liiga tugevasti või kiiresti, võib see enne sulgumist natukeseks ajaks lahti jääda. Ärge lööge ust liiga tugevasti kinni. Sulgege uks jõudu rakendamata.

Probleem	Põhjus ja lahendus
Seadme ust on raske avada.	<p>Kas te avasite ust kohe pärast selle sulgemist?</p> <ul style="list-style-type: none"> • Kui te proovite ust avada 1 minuti jooksul pärast selle sulgemist, võib see olla raskem tänu seadmes olevale rõhule. Proovige ust avada mõne minuti möödudes, et siserõhk saaks stabiliseeruda.
Seadme sees või köögiviljasahtli kaane all on kondensaat.	<p>Kas te panite seadmesse eelnevalt jahutamata toitu?</p> <ul style="list-style-type: none"> • Jahutage soe toit maha enne külmikusse või sügavkülmikusse panemist.
	<p>Kas te olete ukse lahti jätnud?</p> <ul style="list-style-type: none"> • Kondensaat kaob, kui sulgete seadme ukse. Te võite selle ka kuiva lapiga ära kuivatada.
	<p>Kas te avate ja sulgete seadme ust liiga sageli?</p> <ul style="list-style-type: none"> • Kondensaat võib tekkida sise- ja välitemperatuuride erinevusest. Kuivatage niiskus pehme lapiga.
	<p>Kas te olete seadmesse pannud sooja või suurt niiskust sisaldavat toitu ilma kaaneta anumask?</p> <ul style="list-style-type: none"> • Hoidke toitu kaanega suletud anumates.
Sügavkülmikusse on tekkinud jää.	<p>Kas ukсед ei ole korralikult kinni?</p> <ul style="list-style-type: none"> • Kontrollige, et seadmes olev toit ei blokeeriks ust ja veenduge, et uks oleks tihedalt suletud.
	<p>Kas te panite seadmesse eelnevalt jahutamata toitu?</p> <ul style="list-style-type: none"> • Jahutage soe toit maha enne külmikusse või sügavkülmikusse panemist.
Sügavkülmikusse on tekkinud jää.	<p>Kas sügavkülmiku õhuvahetus on blokeeritud?</p> <ul style="list-style-type: none"> • Veenduge, et õhu sissevõtt ja väljalase ei oleks takistatud, et õhk saaks sügavkülmikus ringelda.
	<p>Kas sügavkülmik on üle koormatud?</p> <ul style="list-style-type: none"> • Jätke toiduainete vahele piisavalt ruumi.
Seadme sees ja välispinnal on kondensaat.	<p>Kas te olete seadme ust sagedasti avanud ja sulgenud, või ei ole uks korralikult suletud?</p> <ul style="list-style-type: none"> • Kui välisõhk tungib seadme sisemusse, võib tekkida jää või kondensaat.
	<p>Kas seade asub niiskes ruumis?</p> <ul style="list-style-type: none"> • Kondensaat võib seadme sisemusse tekkida, kui seadme asukoht on liiga niiske, või kui keskkond on nt vihmase ilma tõttu niiske. Kuivatage kogu niiskus pehme lapiga.

Probleem	Põhjus ja lahendus
Seade teeb müra ja sellest kostub ebataavalisi helisid.	Kas seade on paigaldatud nõrgale aluspinnale, või ei ole loodis? <ul style="list-style-type: none"> • Paigaldage seade kindlale ja tasasele aluspinnale.
	Kas seadme tagasein puutub vastu seinale? <ul style="list-style-type: none"> • Parandage seadme asukohta ja tagage selle ümbruses piisavalt ruumi.
	Kas seadme taga on mingeid esemeid? <ul style="list-style-type: none"> • Eemaldage seadme tagant kõik asjad.
	Kas seadme peal on mingid asjad? <ul style="list-style-type: none"> • Eemaldage seadme pealt kõik asjad.
Seadme küljed või esiküljel on soojad.	Nendesse seadme osadesse on sisseehitatud antikondensaadi torud, mis aitavad vähendada kondensaadi teket ukse ümbruses. <ul style="list-style-type: none"> • Kondensaadi vähendamiseks paigaldatud soojust eraldav toru asub seadme esiküljel ja külgedel. Need kohad võivad olla soojad kohe pärast seadme paigaldamist ja suvisel ajal. Võite olla kindel, et see ei ole probleem ja on täiesti normaalne nähtus.
Seadme sees ja sellest väljaspool on vett.	Kas seadme ümbruses on veelekked? <ul style="list-style-type: none"> • Kontrollige, kas vett on lekkinud ka teie kraanikausist või mujalt.
	Kas seadme põhjas on vett? <ul style="list-style-type: none"> • Kontrollige, kas vesi on tekkinud jää sulamisest või ümberkukkunud anumast.
Klõpsuvad helid	Sulatuskontroll klõpsub, kui automaatne sulatus töötab, või kui see töö lõpetab. Ka termostaadi kontroll (või mõnedel mudelitel seadme kontroll) klõpsub oma tsükli alguses ja lõpus. <ul style="list-style-type: none"> • Normaalne töötamine
Logisev heli	Logisev heli võib tekkida seadmes voolavast veest, seadme tagaküljel olevast veetorust (vaid veevarustusega seadmetel), või seadme peale pandud esemetest. <ul style="list-style-type: none"> • Normaalne töötamine
	Seade ei toetu korralikult pörandale peale. <ul style="list-style-type: none"> • Pörand on nõrk või peab loodimiseks reguleerima seadme jalgu. Vt jaotist ukse loodimise kohta.
	Lineaarse kompressoriga seadet on töö ajal liigutatud. <ul style="list-style-type: none"> • Normaalne töötamine. Kui kompressor ei lõpeta logisevat heli 3 minuti möödudes, lülitage seadme toide välja ja seejärel uuesti sisse.

Probleem	Põhjus ja lahendus
Kohisev heli	Auruventilaator ajab õhu külmiku ja sügavkülmiku osades ringlema. <ul style="list-style-type: none"> • Normaalne töötamine
	Õhk surutakse kondensaatori ventilaatori abil liikuma. <ul style="list-style-type: none"> • Normaalne töötamine
Mulisev heli	Seade loputab jahutussüsteemi <ul style="list-style-type: none"> • Normaalne töötamine
Plöksuv heli	Siseseinte kokkutõmbumine või paisumine temperatuuri muutumise mõjul. <ul style="list-style-type: none"> • Normaalne töötamine
Vibreerimine	Kui seadme külj või tagaosa on seina või kapi vastus, võib vibratsioon tekitada kuuldavast heli. <ul style="list-style-type: none"> • Heli vältimiseks vaadake, et seadme küljed ja tagakülj ei puutuks vastu seina või kappi.
Teie kodumasin ja nutitelefoni ei ole WiFi-võrku ühendatud.	WiFi-parool, millega üritate ühendada, ei ole õige. <ul style="list-style-type: none"> • Otsige üles oma nutitelefoni WiFi-võrk ja eemaldage see, seejärel registreerige oma seade LG ThinQ's.
	Teie telefoni mobiilne andmeside on sisse lülitatud. <ul style="list-style-type: none"> • Lülitage oma telefoni mobiilne andmeside välja ja registreerige seade, kasutades WiFi-võrku.
	Juhtmevaba võrgu nimi (SSID) ei ole õigesti määratud. <ul style="list-style-type: none"> • Juhtmevaba võrgu nimi (SSID) peaks olema kombinatsioon ingliskeelse tähestiku tähtedest ja numbritest. (Ärge kasutage erisümboleid.)
	Ruuteri sagedus ei ole 2,4 GHz. <ul style="list-style-type: none"> • Toetatakse ainult 2,4 GHz ruuteri sagedust. Seadistage juhtmevaba ruuter 2,4 GHz peale ja ühendage seade juhtmevaba ruuteriga. Ruuteri sageduse kontrollimiseks pöörduge oma internetiteenuse pakkuja või ruuteri tootja poole.
	Seadme ja ruuteri vahemaa on liiga suur. <ul style="list-style-type: none"> • Kui seadme ja ruuteri vahemaa on liiga suur, võib signaal olla nõrk ja ühendus ei pruugi olla õigesti konfigureeritud. Muutke ruuteri asukohta nii, et see oleks seadmele lähemal.