

ZACO-A10

Robottolmuimeja

Kasutusjuhend

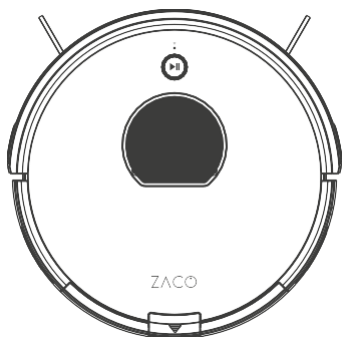

Eestikeelne

Hea klient!

Täname, et ostsite robottolmuimeja ZACO A10!

Üha rohkem inimesi kasutab robottolmuimejaid, sest see on kõige nutikam koristusviis.

Võtke endale veidi aega, et see kasutusjuhend läbi lugeda ja oma uue seadmega tuttavaks saada. Nii oskate seda kasutada parimal võimalikul viisil. Probleemide korral pöörduge esmalt meie klienditeenindusse või külastage veebilehte www.zacorobot.eu, kust leiate rohkem teavet.

Lugupidamisega
ZACO klienditeenindus

ZACO klienditeeninduskeskus

Klienditeeninduse telefoninumber:

00800-42377961 (tasuta kõne

Euroopa piires) 0209-513038-383

(otseliin Saksamaal)

E-post: hello@zacorobot.eu

Sisukord

Ohutusjuhised	4
Toote osad	6
Põhiseade / Tolmuanum / Veeanum / Laadimisdokk / Juhtpult	6-8
Tarvikud	9
Toote kasutamine	10
Laadimine	10
Juhtpult	10
Käivitamine / Paus / Unerežiim 12	
Graafik	17
Veeanuma kasutamine	20
Äpi allalaadimine ja kasutamine	22
Toote korrashoid	23
Peamise harja korrashoid	23
Tolmuanuma ja filtrite korrashoid	24
Veeanuma korrashoid	25
Kukkumisvastased sensorid ja laadimisdokk	26
Veaotsing	27
Toote tehnilised andmed	28

Ohutusjuhised

Elektriliste seadmete kasutamisel tuleb alati järgida peamisi ettevaatusabinõusid.

LUGEGE KÕIK JUHISED ENNE SEADME KASUTAMIST LÄBI. HOIDKE NEED JUHISED ALLES.

1. Seda seadet ei tohi kasutada alla 8-aastased lapsed ega füüsilise või vaimse puudega isikud (välja arvatud juhul, kui on tagatud nende eest vastutava isiku järelevalve). Ärge lubage lapsel seadme peal istuda ega kasutada seadet mänguasjana.
2. Enne seadme kasutamist eemaldage kõik takistused (nagu elektrijuhtmed või muud väikesed esemed). Ärge laske kardinatel ega laudlinal pörandani ulatuda. Mopifunktsiooni kasutamisel voltige vaiba servad nii, et need toimiksid seadme jaoks takistusena, või kasutage ZACOHme äppi, et määrata kindlaks "vaiba ala".
3. Treppide korral katsetage seadet, et teha kindlaks, kas seade suudab tuvastada trepi serva.
4. Järgige seadme kasutamisel selles kasutusjuhendis toodud juhiseid.
5. Veenduge, et vooluvõrgu pinge ühildub seadme etiketil toodud pingega.
6. Kasutage seadet ainult siseruumides ja kodumajapidamises. Ärge kasutage seadet välitingimustes ega kaubanduslikes ja tööstusasutustes.
7. Kasutage seadmega ainult selle tootja originaalakut ja laadimisjaama. Ärge kasutage patareisid! Teavet aku kohta saate tehnilistest andmetest.
8. Ärge laske seadmel puutuda kokku veega.
9. Ärge puhastage seadet märja lapiga.
10. Ärge kasutage seadet märjal pörandal.
11. Ärge kasutage seadet lahtiste leekide ega õrnade esemete lähedal.
12. Ärge kasutage seadet temperatuuril üle 40 °C või alla -5 °C.
13. Hoidke juuksed, rõivad ja sõrmed eemal seadme avadest või töötavatest osadest.

Ohutusjuhised

14. Seadmesse ei tohi sattuda materjali ega esemeid, mis võivad tekitada ummistuse (kivid, paber jms).
15. Seadmesse ei tohi sattuda tuleohtlike materjale (bensiin, printeri tooner).
16. Seadmesse ei tohi sattuda põlevaid esemeid (sigaretid, tikud, tuhk) või muid tuleohtlikke esemeid.
17. Ärge kasutage seadet, kui selle imiport on blokeeritud. Eemaldage tolmu, karvad jms, et tagada sujuv õhuvool.
18. Ärge kasutage kahjustada saanud laadimisjaama.
19. Ärge sikutage ega tõmmake seadet või selle laadimisjaama vooluadapterist hoides. Ärge kasutage seadet, kui vooluadapter on selle külge ühendatud. Hoidke vooluadapter eemal soojusallikatest.
20. Kui vooluadapter on saanud kahjustada, vahetage see välja ametliku ZACO adapteri vastu. Ärge kasutage kolmandate poolte varuosi.
21. Enne seadme kasutamist veenduge, et tolmu anum ja filter on õigesti oma kohal.
22. Ärge kasutage seadet ruumis, kus on magav imik.
23. Ärge kasutage seadet, kui see on kukkunud maha, saanud veekahjustusi või seda on kasutatud välistingimustes. Garantii säilimiseks laske seadet remontida ainult ametlikus ZACO remondikeskuses. Pöörduge ZACO klienditeenindusse.
24. Kui te ei kavatse seadet pikemat aega kasutada, ühendage see vooluvõrgust lahti ja lülitage välja.
25. Enne seadme puhastamist ja hooldustööde tegemist lülitage seade välja.
26. Enne seadme puhastamist ja hooldustööde tegemist ühendage vooluadapter seadme küljest lahti.
27. Enne seadme kasutuselt kõrvaldamist eemaldage see laadimisjaamast, lülitage seade välja ja eemaldage aku.
28. Aku kasutuselt kõrvaldamisel järgige kehtivaid seadusi ja eeskirju.
29. Ärge visake seadet ega akut tulle, sest need võivad plahvatada!
30. Järgige seadme kasutusjuhiseid. ZACO by Robovox Distributions GmbH ei võta endale mingit vastutust kahju või kahjustuste eest, mis tulenevad seadme sobimatust kasutamisest.

Toote osad

Põhiseadme osad ja tarvikud

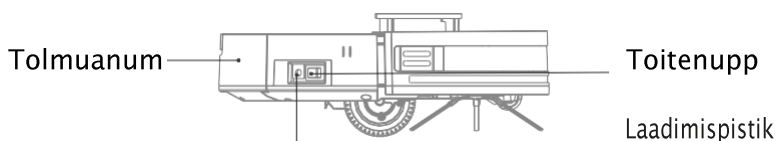
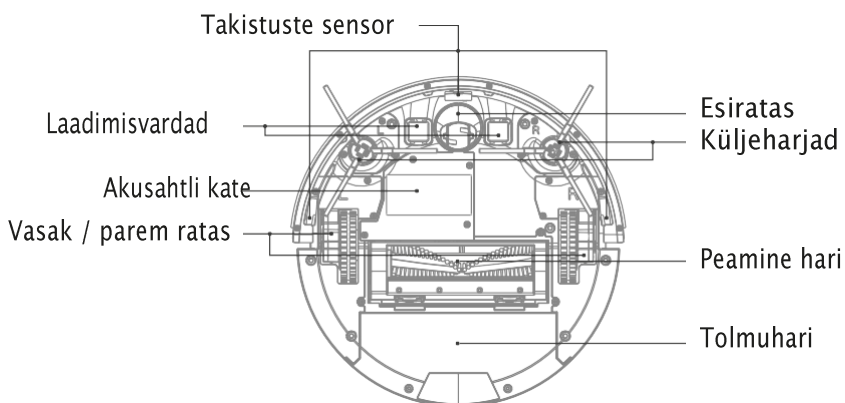
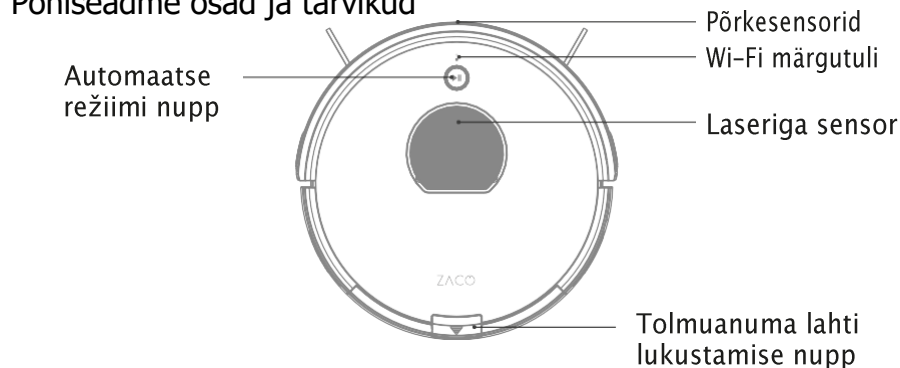

Toote osad

Tolmuanum

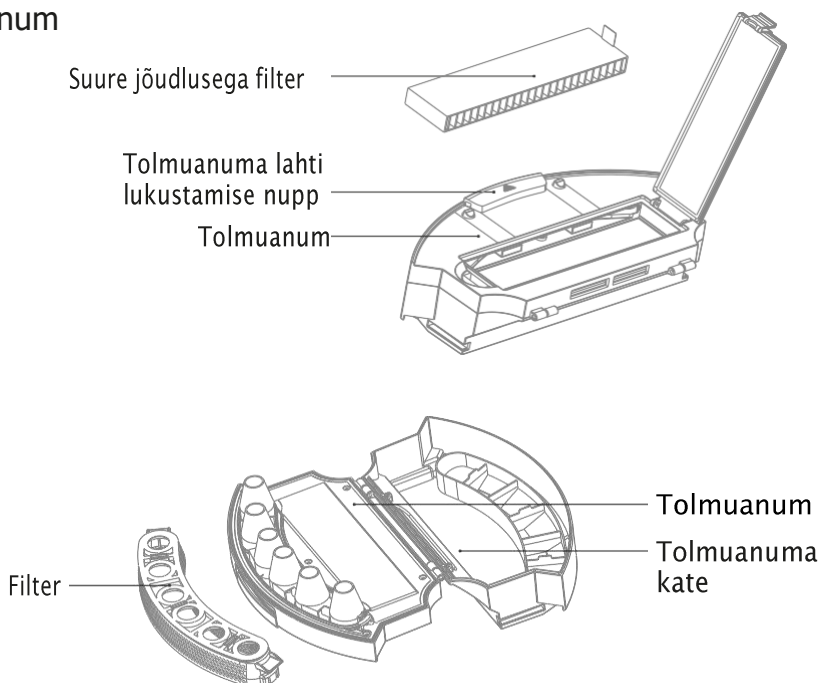

Veeanum

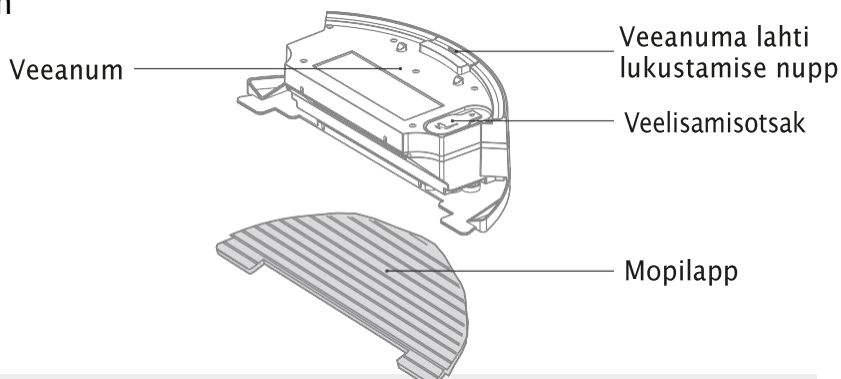

Toote osad

Laadimisjaam

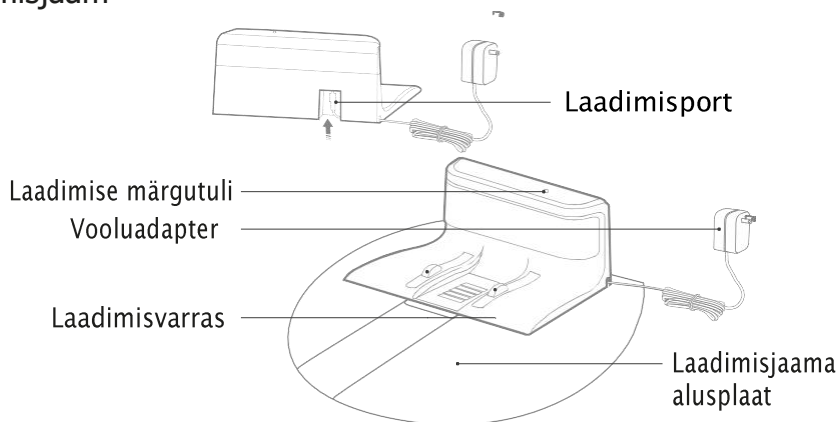

Juhtpult

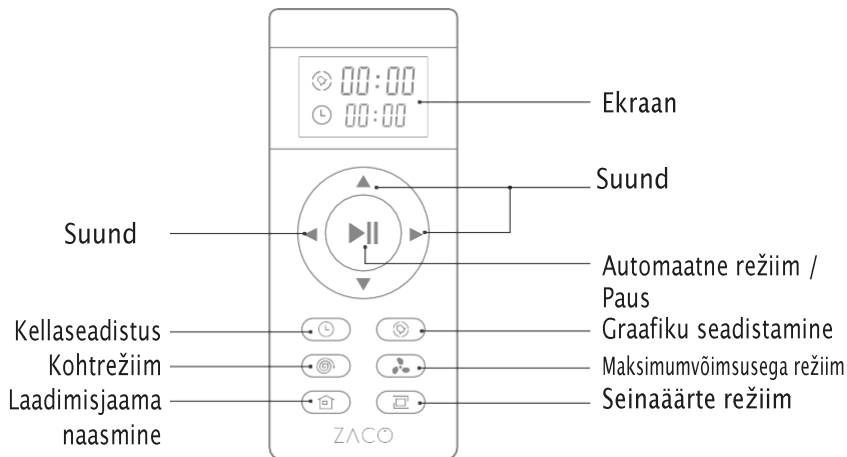

Märkus: ▽ / ▲ / ▸ / ◀ ei saa kasutada koristussükli ajal.

Toote osad

Tarvikute nimekiri

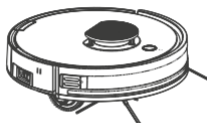

Seade



Laadimisdokk / Plaat

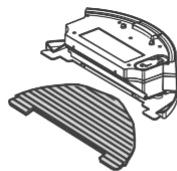

Veeanum / Mopilapp



Kummihari

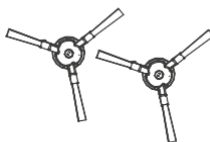

Küljeharjad

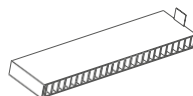

Suure jõudlusega filter



Juhtpult

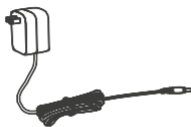

Vooluadapter



Puhastustarvik



Kasutusjuhend

Toote kasutamine

Laadimisjaam

1 Paigaldage laadimisjaam

1. Ühendage adapter laadimisjaama
2. Asetage laadimisjaam maapinnale. Ärge pange laadimisjaamast 1 m vasakule ja paremale ega 2 m ettepoole mingeid esemeid. Peegeldavad esemed võivad seadmele põhjustada probleeme laadimisjaama leidmisel.
3. Ühendage laadimisjaam vooluvõrku.

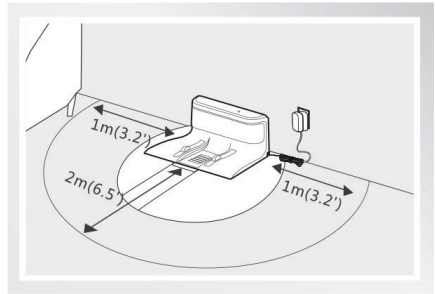
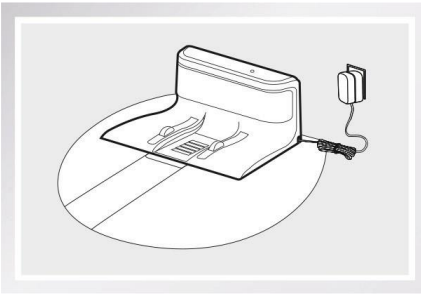

Märkus. Pärast laadimisjaama ühendamist süttib selle ülaosas asuv märgutuli.

2 Lülitage seade sisse

Toitenupp asub seadme küljel. Seadme sisse lülitamiseks vajutage "I". Seadme välja lülitamiseks vajutage "O".

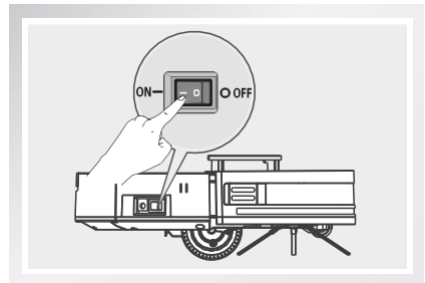

Märkus. Kui seade on töö lõpetanud, on soovitatav jätta see sisselülitatuks ja lasta järgmiseks kasutuskorraks laadida.

Toote kasutamine

➤ Alustage laadimist

Pange seade laadimisjaama, nii et seadme põhjas asuvad laadimisvardad on kohakuti laadimisjaama varrastega.

a) Automaatne laadimine

1. Automaatses režiimis otsib seade aku tühjenedes ise laadimisjaama.
2. Seisurežiimis oleva seadme korral vajutage juhtpuldil nuppu , et seade hakkaks laadimisjaama otsima.

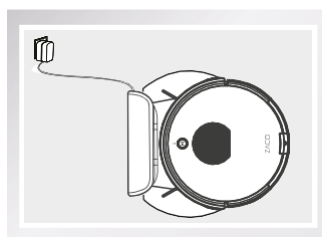

Märkus. Pöörake tähelepanu laadimisvarrastele. Määrduvad vardad võivad laadimist takistada..

b) Manuaalne laadimine

Vajutage seadme küljel asuvat sisse-välja lülitamise nuppu. Ühendage vooluadapteri pistik vahetult seadmega ja ühendage adapteri teine ots pistikupessa.

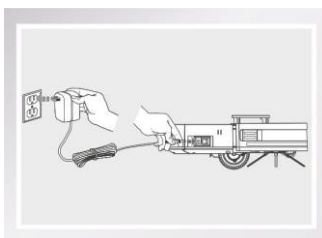

1. Igapäevase kasutamise korral asetage seade laadimisjaama. Veenduge, et vooluadapter ja seade on sisse lülitatud.
2. Kui te ei kavatse seadet pikemat aega kasutada, laadige see enne välja lülitamist täiesti täis. Hoidke seadet kuivas ja hea ventilatsiooniga kohas.
3. Graafikuga režiimis ärge kasutage manuaalset laadimisviisi. Vastasel juhul ei saa robot graafikujärgsel ajal tööle hakata.

Toote kasutamine

Juhtpuldi kasutamine

1 Sees / väljas

1. Vajutage seda nuppu, et lülitada seade unerežiimist seisurežiimi.
2. Seisurežiimis olles vajutage seda nuppu, et seade hakkaks tööle.
3. Töörežiimis olles vajutage seda nuppu, et seade lõpetaks töö.

2 Kell

Vajutage seda nuppu, et seadistada hetke kellaeg

3 Kohtrežiim

Vajutage seda nuppu, et alustada kohtrežiimi kasutamist.

4 Laadimisjaama naasmine

Vajutage seda nuppu, et anda seadmele juhised laadimisjaama naasmiseks.

5 Graafik

Vajutage seda nuppu, et seadistada koristusgraafik. Seade hakkab tööle graafikuga seadistatud kellaajal. Seadistatud kellaaja muutmiseks vajutage nuppu. Kui juhtpuldi ekraanile ilmub "00:00", on graafikuga seadistatud kellaeg tühistatud.

6 Seinäärte režiim

Vajutage seda nuppu seinäärte režiimi käivitamiseks. Seade hakkab liikuma mööda seinääri. Töö lõppedes läheb seade laadimisjaama või alguspunkti tagasi.

7 Maksimumvõimsusega režiim

Vajutage seda nuppu maksimumvõimsusega režiimi käivitamiseks. Seade hakkab tööle maksimumvõimsusel.

Märkus. Paigaldage juhtpulti enne kasutamist kaks AAA / R03 akut. Kui te ei kavatsenud juhtpulti pikemat aega kasutada, võtke akud sellest välja.



Toote kasutamine

Käivitamine / Paus / Unerežiim



- Unerežiim: seade on sisse lülitatud ja automaatse režiimi märgutuli ei vilgu. Seade ei tööta.
- Seisurežiim: seade on sisse lülitatud ja automaatse režiimi märgutuli vilgub. Seade ei tööta.
- Töörežiim: tuli põleb, kuid ei vilgu. Seade ei tööta.



1 Seadme käivitamine

Seadme tööle lülitamiseks vajutage seadmel nuppu  või juhtpuldil nuppu .

Märkus. Unerežiimis oleva seadme lülitamiseks seisurežiimi vajutage . Nupu  uuesti vajutamisel hakkab seade tööle.

2 Paus

Pausifunktsioon lülitab seadet töörežiimi ja seisurežiimi vahel. Seadme töö katkestamiseks vajutage seadmel nuppu  või juhtpuldil nuppu .

Märkus. Kui seade on pausil, vajutage selle töö jätkamiseks seadmel nuppu  või juhtpuldil nuppu .

3 Unerežiim

Unerežiimi sisenemiseks: vajutage ja hoidke olm sekundit all seadmel asuvat nuppu . Kui 10 minuti jooksul edasisi juhiseid ei anta, läheb seade unerežiimi.

Toote kasutamine

Seadme kasutamine

1 Automaatse režiimi nupp



- Vajutage seda nuppu, et lülitada seade unerežiimist seisurežiimi.
- Seisurežiimis olles vajutage seda nuppu, et seade hakkaks tööle.
- Seadme töö ajal vajutage seda nuppu, et seadme töö katkestada.

Töörežiimid

Parima tulemuse tagamiseks saab seadet kasutada erinevates töörežiimides. Erinevate režiimide aktiveerimiseks kasutage juhtpulti või ZACOHome äppi.

Märkus. Mis tahes alltoodud režiimi käivitamiseks veenduge, et seade on sisse lülitatud ja et automaatse režiimi nupu märgutuli vilgub.

1 Automaatne režiim

Automaatse režiimi käivitamiseks vajutage seadmel nuppu  või juhtpuldil nuppu . Selles režiimis liigub seade ruumis sik-saki kujuliselt, nagu on näidatud pildil. Seade arvutab automaatselt välja koristamata piirkonnad ja koristab need.

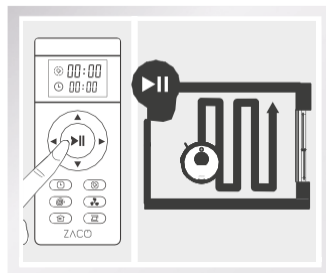

- Seade liigub töö ajal automaatselt mööda töomarsruuti. Seadme käsitsi liigutamisel või juhtpuldi kaudu juhtimisel planeerib seade töomarsruudi ümber ja võib juba koristatud ala uuesti koristada. Soovitud tulemuse saamiseks ärge katkestage seadme tööd, vajutades mõnda muud nuppu.
- Seade jääb töö ajal korraks seisma, et arvutada välja koristamata alad ja planeerida uut marsruuti. Olge kannatlik. Selliste lühikeste tööpauside arv ja kestus sõltub koristatavast alast.

Toote kasutamine

2 Kohtrežiim

See režiim on mõeldud kasutamiseks väga määrduvad või tolmuses kohas. Kohtrežiimis keskendub seade ühe konkreetse ala koristamisele. Töö lõppedes läheb seade laadimisjaama tagasi.

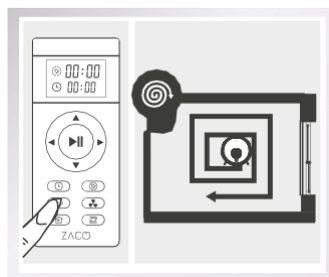

3 Maksimumvõimsusega režiim

See režiim sobib hästi väga määrduvad põrandatele. Vajutage , et suurendada imivõimsust väga tolmuste alade koristamisel. Vajutage uuesti sama nuppu, et lülitada seade väikesele imivõimsusele. Seejärel vajutage sama nuppu kolmandat korda, et lülitada seade tagasi tavapärasele tööle.

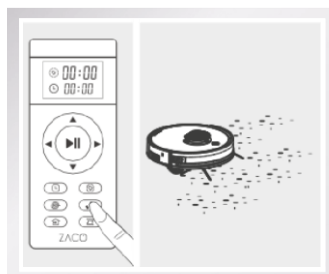

4 Laadimisjaama naasmine

Seade tuvastab, kui aku hakkab töö ajal tühjenema ja hakkab automaatselt laadimisjaama otsima.

Võite ka vajutada juhtpuldil nuppu , et seade hakkaks laadimisjaama otsima.

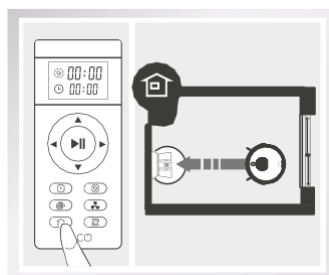

Toote kasutamine

5 Graafik

Saate seadistada töögraafiku. Seade läheb graafikurežiimi, kui ekraanil vilguvad graafikuikoon ja kaks esimest numbrit.

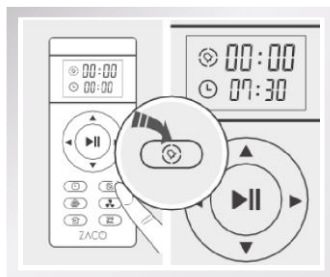

6 Seinaäärte režiim

See režiim sobib hästi ruumi seinäärte ja nurkade koristamiseks. Seinäärte režiimis liigub seade mööda piiri (nt mööda seina) ja lõpetab kogu tsükli läbides töö.

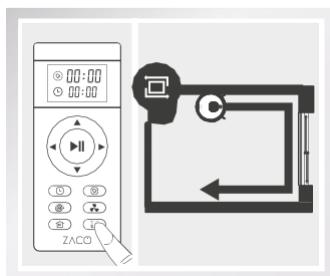



Toote kasutamine

Graafik

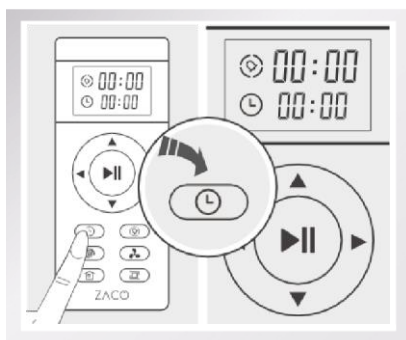

Regulaarseks koristamiseks saate mugavalt seadistada graafiku. Selleks tuleb juhtpuldil või ZACOHOMe äpi kaudu seadistada hetke kellaeg ja planeeritavad koristusajad. Seade hakkab tööle graafikuga seadistatud kellaajal.

1 Hetke kellaaja seadistamine

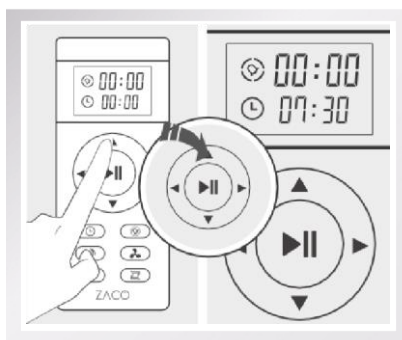

Vajutage nuppu . Kellaikoon  ja kaks esimest numbrit hakkavad vilkuma.



Numbrite reguleerimiseks vajutage nuppe . Tunni ja minutite muutmiseks vajutage nuppe .

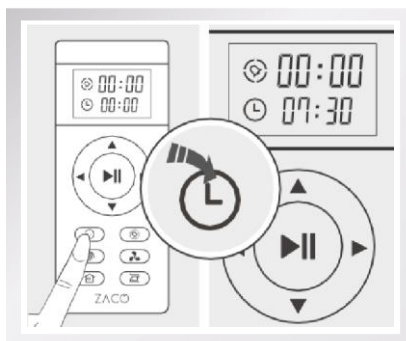

Pärast kellaaja seadistamist vajutage muudatuste seadistamiseks nuppu . Kui kõlba helisignaal, siis on hetke kellaeg edukalt salvestatud.

Toote kasutamine

2 Graafiku seadistamine

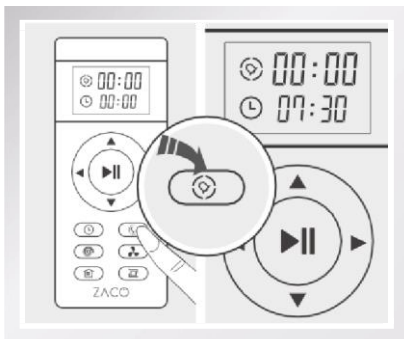

Vajutage nuppu. Graafikuikoon ja kaks esimest numbrit hakkavad vilkuma.

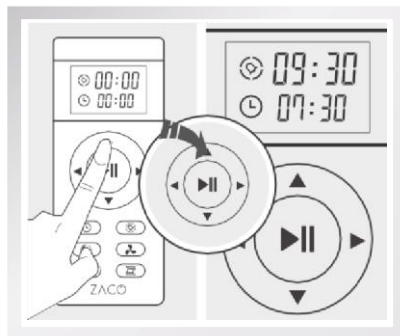

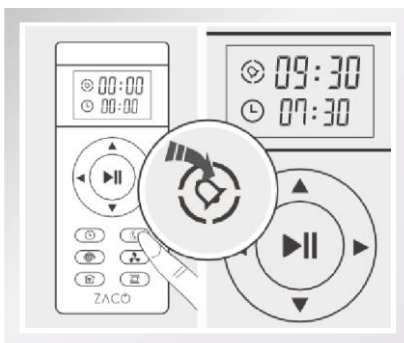

Numbrit reguleerimiseks vajutage nuppe ▲▼. Tunni ja minutite muutmiseks vajutage nuppe ◀▶.



Pärast kellaaja seadistamist vajutage muudatuste seadistamiseks nuppu . Seade hakkab tööle graafikuga seadistatud kellaajal.

Toote kasutamine

3 Graafiku tühistamine

- Graafiku muutmiseks vajutage nuppu . Kui juhtpuldile ikoonile ilmub "00:00", salvestage see, vajutades uuesti nuppu . Graafikuga seadistatud kellaeg kustutatakse.
- Lülitage seade välja. Graafikuga seadistatud kellaeg tühistatakse.

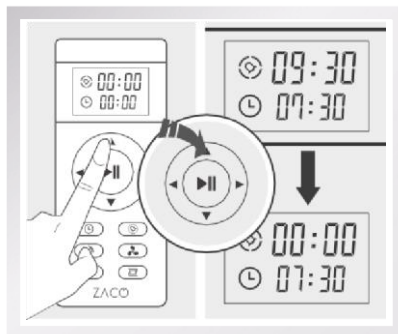

- Hetke kellaja või graafikuga seadistatud kellaaja muutmisel kõlab helisignaali. Kui helisignaali ei kõla, siis muudatust ei salvestatud.
- Juhtpuldil akude vahetamisel tuleb hetke kellaeg ja graafiku kellaeg uuesti seadistada.

Toote kasutamine

Veeanuma kasutamine

Veeanuma kasutamine on vabatahtlik. Pärast tolmuemalduse lõppemist saab tolmuanuma asemele paigaldada veeanuma, et põrandat mopilapiga pesta.

Hoiatus!

- Kui seadme töö mopifunktsiooni ajal katkestatakse (nt vee lisamiseks või mopilapi loputamiseks), programmeerib seade oma töömarsruudi ümber ja peseb juba pestud alad uuesti. Parema tulemuse saamiseks on soovitatav kasutada mopifunktsiooni ühes ruumis korraga.
- Järgmise ruumi pesemiseks viige seade sinna käsitsi. Vajadusel lisage vett või loputage mopilappi.
- Ärge kasutage veeanumaga seadet vaibal. Voltige vaiba servad kokku, et seade ei läheks vaibale. Vaibaga ala saate kindlaks määrata ka ZACOHme äpi kaudu. Seade tuvastab selle kui ala, mida on vaja tolmust puhastada, kuid mitte pesta.
- Lisage vett või loputage mopilappi regulaarselt. Võtke veeanum täitmise ajaks alati seadmest välja.
- Võtke veeanum laadimise ajaks seadmest välja.

Toote kasutamine

1 Vee lisamine

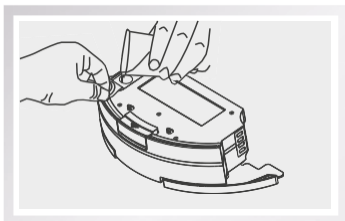

Avage veeanuma ülaosas asuv kummikork ja valage vesi ettevaatlikult läbi otsaku sisse. Sulgege veeanum kindlalt.

2 Mopilapi paigaldamine

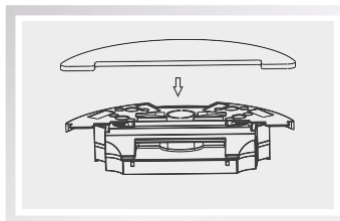

Keerake veeanum tagurpidi ja paigaldage mopilapp, kinnitades esmalt selle servad ja lastes lapil seejärel takjakinnitusega riba külge haakuda.

3 Veeanuma paigaldamine

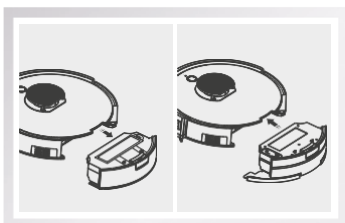

Võtke tolmu anum välja ja paigaldage veeanum.

4 Mopifunktsioon

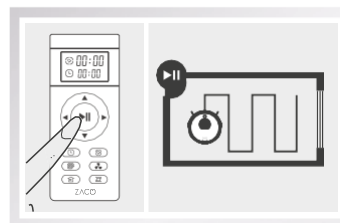

Mopifunktsiooni käivitamiseks vajutage automaatse režiimi nuppu.

Äpi allalaadimine ja kasutamine

Äpi allalaadimine

Seadet saab juhtida äpi "ZACOHme" kaudu. Laadige äpp alla Google Play Store´ist või iOS App Store´ist.

Seadme ühendamiseks äpiga järgige äpis toodud juhiseid.



ZACOHme APP



ZACOHme APP

Seadme ühendamine

1. Veenduge, et seade on ühendatud teie kodu W-Fi võrku ja signaal on hea.
2. Looge äpis ZACOHme konto ja logige sisse.
3. Enne Wi-Fi-ga sidumist lülitage seade välja ja tagasi sisse.

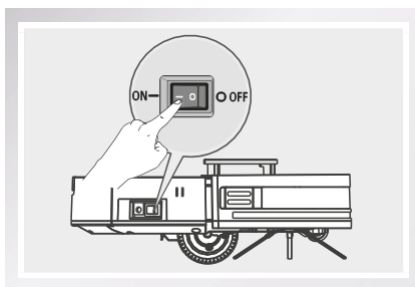

Toote korrashoid

Hoiatus!

Enne seadme ja selle tarvikute puhastamist ja hooldustööde tegemist lülitage seade välja ja ühendage vooluadapter laadimisjaama küljest lahti.

Peamise harja ja küljeharja korrashoid

Küljeharja puhastamine

Veeanuma kasutamine on vabatahtlik. Pärast tolmuemalduse lõppemist saab tolmuanuma asemele paigaldada veeanuma, et põrandat mopilapiga pesta.

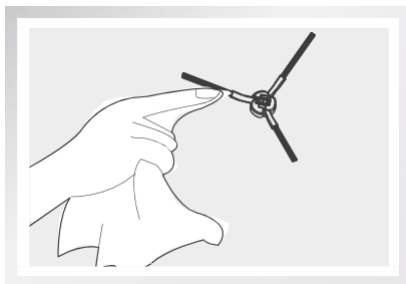

Peamise harja puhastamine

Võtke peamine hari välja ja eemaldage sellelt puhastuspintslika karvad ja sodi.

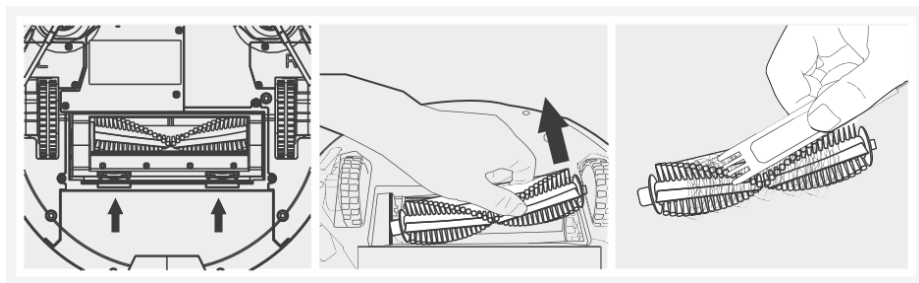

Toote korrashoid

Tolmu anumad ja filtrite korrashoid

Tühjendage tolmu anumad pärast iga kasutuskorda.

- Tühjendamiseks tuleb tolmu anumad seadmest välja võtta. Kontrollige imiporti ja puhastage see.
- Suure jõudlusega filtrit saab puhastamiseks kõva pinna vastu koputada. Seda ei tohi veega loputada ega pesta.

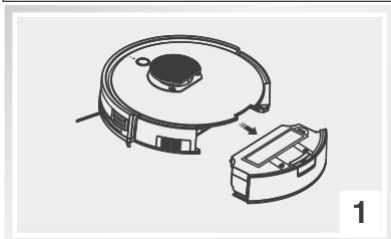

Vajutage lahti lukustamise nuppu ja tõmmake tolmu anum välja.

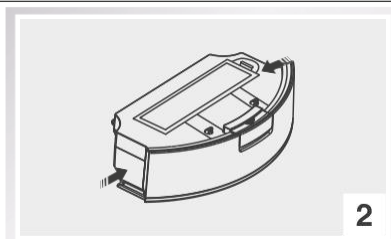

Avage tolmu anum.



Tühjendage tolmu anum prügikasti kohal.

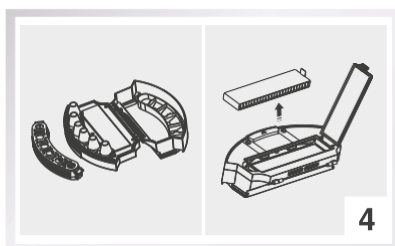

Võtke filtrid välja ja puhastage need.

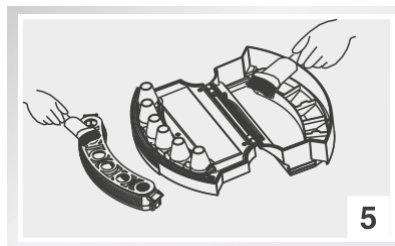

Puhastage tolmu anum puhastuspintsliga.

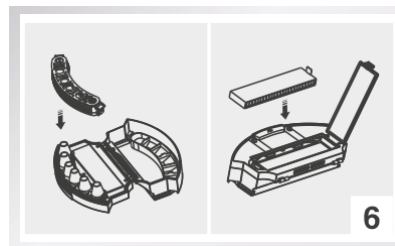

Pange tolmu anum kokku tagasi.

Toote korrashoid

Veeanuma korrashoid

1 Mopilapi puhastamine

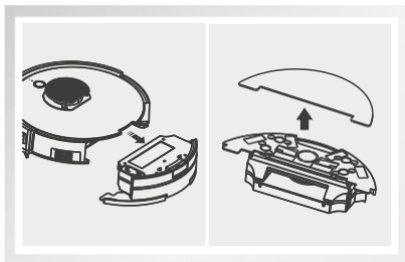

Pärast mopifunktsiooni kasutamise lõppemist eemaldage veeanum ja mopilapp.

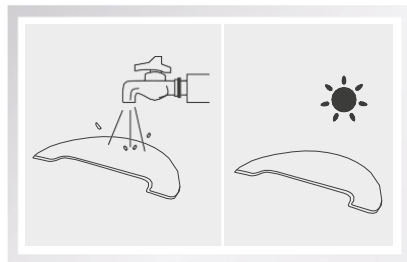

Loputage mopilappi veega ja laske sel õhu käes kuivada.

2 Veeanuma puhastamine

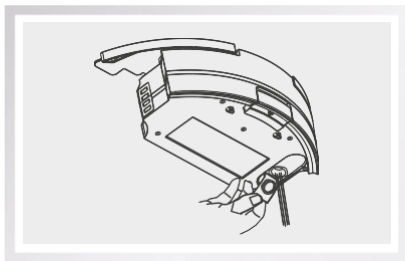

Pärast mopifunktsiooni kasutamise lõppemist eemaldage veeanum ja mopilapp ja valage järelejäänud vesi välja.

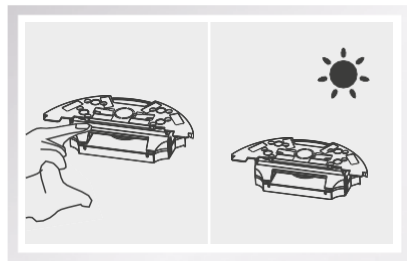

Puhastage veeanumat kergelt niiske ja puhta lapiga. Laske veeanumal õhu käes kuivada, jättes kummikorgi lahti.

Hoiatus! Ärge pange veeanumat üleni vette!

Toote korrashoid

Põrkesensori ja laadimisvarraste korrashoid

Puhastage seadme laadimisvardaid ja põrkesensoreid kuiva lapiga. Juhised leiate altpoolt:

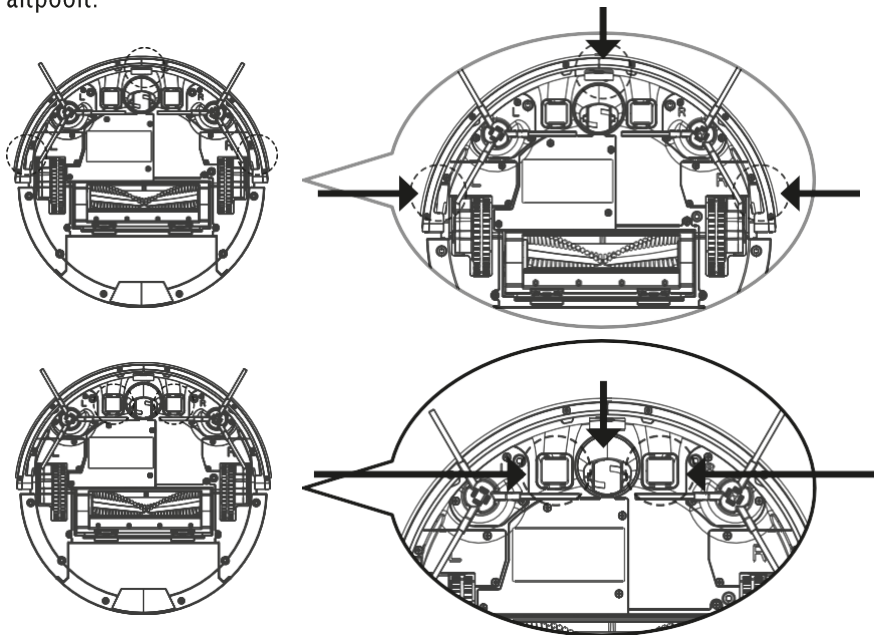

Hoiatus!

- Kui te ei kavatse seadet pikemat aega kasutada, võtke aku sellest välja. Aku lekke korral võtke aku seadmest välja, puhastage akusahtel ja pöörduge ZACO klienditeenindusse.
- Kui aku on täiesti tühjaks saanud või seda ei ole pikka aega kasutatud, siis akumaht väheneb ja on soovitatav akut uuesti laadida. Selle aktiveerimiseks asetage seade käsitsi laadimisjaama. Laske seadmel kolm minutit laadida ja korrake seda kolm korda. Pärast seda laadige seadet 3-5 tundi.
- Nii kestab aku kaua ja seda ei ole vaja nii tihti vahetada. Kui soovite akut siiski vahetada, pöörduge ZACO klienditeenindusse.

Veaotsing

Korrashoid ja tarvikute vahetamise graafik

Osa	Hooldustööd	Välja vahetamine
Tolmu anum	Pärast igat kasutuskorda	/
Suure jõudlusega filter	Üks kord nädalas (lemmikloomade olemasolul kaks korda nädalas)	Iga kahe kuu järel.
Peamine hari	Üks kord nädalas (lemmikloomade olemasolul kaks korda nädalas)	Vajadusel
Küljeharjad	Üks kord nädalas	Vajadusel
Laadimisjaam	Üks kord nädalas	/

Häälkäsk

Probleemi korral hakkab automaatse režiimi nupu märgutuli punasena vilkuma ja seadme kostub häälkäsk. Alljärgnevast tabelist leiate mõned probleemid ja nende põhjused.

Osa	Häälkäsk	Põhjus	Lahendus
01	Please clean left side brush	Probleem vasaku harjaga.	Puhastage vasak hari.
02	Please clean right side brush	Probleem parema harjaga.	Puhastage parem hari.
03	Please check left wheel	Probleem vasaku rattaga.	Kontrollige vasakut ratast.
04	Please check right wheel	Probleem parema rattaga.	Kontrollige paremat ratast.
05	Please check and clean turbo fan	Probleem mootoriga.	Kontrollige importi ja puhastage see.
06	Please clap front bumper	Probleem eespoolse põrkerauaga.	Koputage eespoolset põrkerauda.
07	Please dean drop sensors	Probleem kukkumisvastaste sensoritega.	Puhastage kukkumisvastased sensorid.
08	Please put robot back to the ground	Seade ei ole põrandal.	Pange seade põrandale.
09	Please put the robot back on the charging station to recharge	Seade ei leia laadimidokki (-jaama).	Asetage seade tagasi laadimisdokki.
10	Please pull out the plug from robot	Vajutati nuppu  , kui seade laadis ühendatud vooladapteri kaudu.	Kontrollige ja ühendage seade lahti.
11	Please turn on the power switch	Vajutati nuppu  , kui seade on laadimisjaamas ega ole sisse lülitatud.	Kontrollige ja lülitage seade sisse.

Märkus. Kui probleemi lahendada ei õnnestu, järgige alltoodud juhiseid:

- Lülitage seade välja ja uuesti sisse.
- Kui ka see probleemi ei lahenda, pöörduge ZACO klienditeenindusse.

Toote tehnilised andmed

Seadme tehnilised andmed

Andmete tüüp	Kirjeldus	Tehnilised andmed
Mehaanilised	Läbimõõt	330 mm
	Kõrgus	92 mm
	Netokaal	2,65 kg
Elektrilised	Pinge	14,8 V
	Aku tüüp	Liitium-ioon 2900 mAh
	Võimsus	22 W
	Laadimisviisid	Automaatne laadimine / Manuaalne laadimine
Tööga seonduvad	Tolmuenergia maht	0,45 L
	Töörežiimid	Automaatne režiim, kohtrežiim, seinaäärte režiim, graafikuga režiim
	Laadimisaeg	< 380 min
	Tööaeg	> 90 min.
Põhiseade		Mehaaniline nupp

Hooldustöökoda: Rennerki Kaubanduse OÜ, Tel. 651 2222, Klienditeenindus@renerk.ee, Avatud E-R 9:00-18:00

Maaletooja: Sandmani Grupi AS, Laki põik 6, Tallinn 12918.