



---

ET Nõudepesumasin

---

Kasutusjuhend

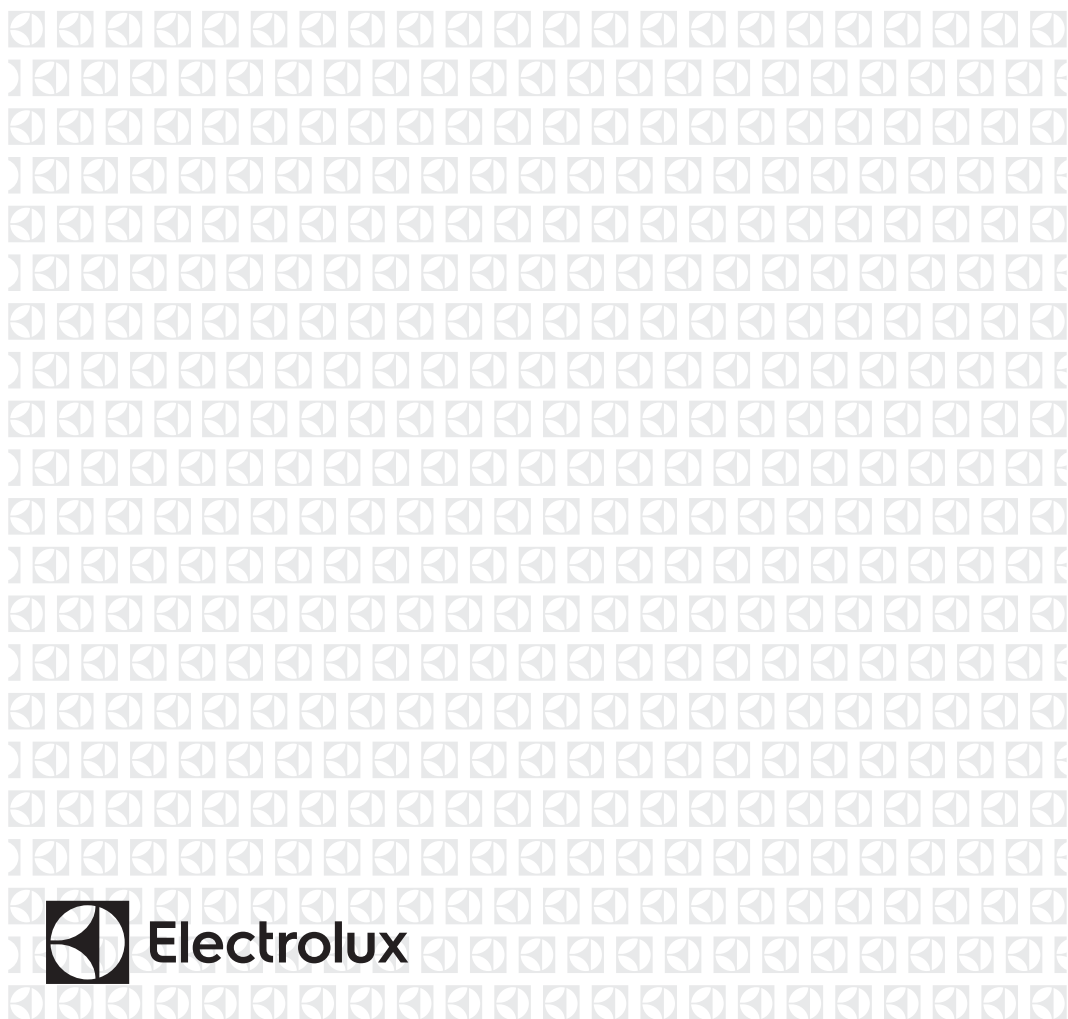

# SISUKORD

1. OHUTUSINFO.....	27
2. OHUTUSJUHISED.....	29
3. SEADME KIRJELDUS.....	31
4. JUHTPANEEL.....	32
5. PROGRAMMI VALIMINE.....	32
6. ÜLDSEADED .....	34
7. ENNE ESMAKORDSET KASUTAMIST.....	38
8. IGAPÄEVANE KASUTAMINE.....	39
9. VIHJEID JA NÄPUNÄITEID.....	41
10. PUHASTUS JA HOOLDUS.....	42
11. VEAOTSING.....	45
12. TEHNILISED ANDMED.....	49

## MÕELDES SINULE

Täname teid selle Electroluxi seadme ostmise eest. Olete valinud toote, mille loomisel on rakendatud pikaagest professionaalset kogemust ja innovatsiooni. Nutika ja stiilse disaini kõrval ei ole unustatud ka teid. Ükskõik, millal Te seda ka ei kasuta – suurepärase tulemustes võite Te alati alati kindel olla. Teretulemast Electroluxi!

### Külastage meie veebisaiti:



Nõuandeid, brošüüre, veaotsingu, teavet teeninduse ja parandusvõimaluste kohta:

**[www.electrolux.com/support](http://www.electrolux.com/support)**



Registreerige oma toode parema teeninduse saamiseks:

**[www.registerelectrolux.com](http://www.registerelectrolux.com)**



Ostke lisaseadmeid, tarvikuid ja originaalvaruosi:

**[www.electrolux.com/shop](http://www.electrolux.com/shop)**

## KLIENDITEENINDUS

Soovitame alati kasutada originaalvaruosi.

Teenindusse pöördumisel peaksid teil olema varuks järgmised andmed: Mudel, tootenumber (PNC), seerianumber.

Andmed leiате seadme andmesildilt.

 Hoiatus / oluline ohutusinfo

 Üldine informatsioon ja nõuanded

 Keskkonnateave

Jätetakse õigus teha muutusi.

### 1. OHUTUSINFO

Enne seadme paigaldamist ja kasutamist lugege kaasasolev juhend tähelepanelikult läbi. Tootja ei võta endale vastutust vigastuste või varalise kahju eest, mis

on tingitud paigaldusnõuete eiramisest või väärast kasutusest. Hoidke kasutusjuhend kindlas kohas alles, et saaksite seda vajadusel vaadata.

## 1.1 Laste ja ohustatud inimeste turvalisus

- Üle 8-aastased lapsed ning füüsilise, sensoorse või vaimse erivajadusega või oskuste ja teadmisteta inimesed võivad seda seadet kasutada vaid järelvalve olemasolul ja juhul, kui neid on õpetatud seadet turvaliselt kasutama ning nad mõistavad seadme kasutamise kaasnavaid ohte.
- Lapsed vanuses 3 kuni 8 aastat ning raske või keerulise puudega isikud tuleks hoida seadmest eemal, kui neil ei saa pidevalt silma peal hoida.
- Alla 3-aastased lapsed tuleks seadmest eemal hoida, kui täiskasvanu nende tegevust ei jälgi.
- Ärge lubage lastel seadmega mängida.
- Hoidke pesuained lastele kättesaamatuna.
- Hoidke lapsed ja väikesed koduloomad seadmest eemal, kui selle uks on lahti.
- Ilma järelvalveta ei tohi lapset seadet puhastada ega hooldustoiminguid läbi viia.

## 1.2 Üldine ohutus

- See seade on mõeldud kasutamiseks koduses majapidamises või muudes sarnastes kohtades, näiteks:
  - talumajapidamistes, personalile mõeldud köökides kauplustes, kontorites ja mujal;
  - hotellides, motellides ja muudes majutuskohtades.
- Ärge muutke seadme tehnilisi omadusi.
- Kasutatava vee surve (minimaalne ja maksimaalne) peab jääma vahemikku 0.5 (0.05) / 8 (0.8) bar (MPa)
- Järgige maksimaalset 10 nõudekomplektide arvu.
- Kui toitejuhe on vigastatud, laske see ohutuse mõttes välja vahetada tootja, selle volitatud hooldekeskuses või lihtsalt kvalifitseeritud isiku poolt.

- Pange söögiriistad söögiriistade korvi teravamaga otsaga allapoole või horisontaalasendis söögiriistade sahtlisse teravamaga servaga allapoole.
- Ärge jätke seadme ust lahti, kui selle juurest ära lähete, sest keegi võib kogemata ukse taha komistada.
- Enne mis tahes hooldust lülitage seade alati välja ja eemaldage toitepistik pistikupesast.
- Ärge kasutage seadme puhastamiseks survestatud vee- ega aurupihustit.
- Kui seadme põhjas on ventilatsiooniaugud, ei tohi need olla tõkestatud (nt vaibaga).
- Seade tuleb veevarustusega ühendada kaasasolevate uute voolikukomplektide abil. Vanu voolikukomplekte kasutada ei tohi.

## 2. OHUTUSJUHISED

### 2.1 Paigaldamine



#### HOIATUS!

Seadet tohib paigaldada ainult kvalifitseeritud tehnik.

- Eemaldage kõik pakkematerjalid.
- Kahjustatud seadet ei tohi paigaldada ega kasutada.
- Ohutuse tagamiseks ärge kasutage seadet enne, kui see on köögimööblisse paigaldatud.
- Järgige seadmega kaasasolevaid paigaldusjuhiseid.
- Kuna seade on raske, olge selle liigutamisel ettevaatlik. Kasutage töökindaid ja kinnisi jalanõusid.
- Ärge paigaldage seadet ruumi, mille temperatuur on alla 0 °C.
- Paigaldage seade ohutusse ja sobivasse kohta, mis vastab paigaldusnõuetele.

- Kontrollige, kas andmeplaadil olevad elektriandmed vastavad teie kohaliku vooluvõrgu näitajatele.
- Kasutage alati nõuetekohaselt paigaldatud elektriõhutat pistikupesast.
- Ärge kasutage mitmikpistikuid ega pikenduskaableid.
- Veenduge, et te ei vigastaks toitepistikut ega -juhett. Kui seadme toitekaabel tuleb välja vahetada, siis pöörduge meie hoolduskeskusse.
- Ühendage toitepistik seinakontakti alles pärast paigalduse lõpuleviimist. Veenduge, et pärast paigaldamist säilib juurdepääs toitepistikule.
- Seadet vooluvõrgust eemaldades ärge tõmmake toitekaablist. Võtke alati kinni pistikust.
- Selle seadme juurde kuulub 13 A toitepistik. Kui on vaja vahetada toitepistikus olevat kaitset, kasutage 13 A ASTA (BS 1362) kaitset (ainult UK ja Iirimaa).

### 2.2 Elektriühendus



#### HOIATUS!

Tulekahju- ja elektrilöögioht!

- Seade peab olema maandatud.

### 2.3 Veeühendus

- Vältige veevoolikute kahjustamist.
- Enne ühendamist uute või pikalt kasutamata torudega või pärast parandustöid või uute seadeldiste (nt veemöödikute) paigaldamist laske

veel mõnda aega voolata, kuni see on puhas ja selge.

- Seadme esmakordsel kasutamisel ja pärast seda kontrollige, ega kuskil pole lekkeid.
- Vee sisselaskevoolikul on kaitsekapp ja kattega sisemine toitejuhe.

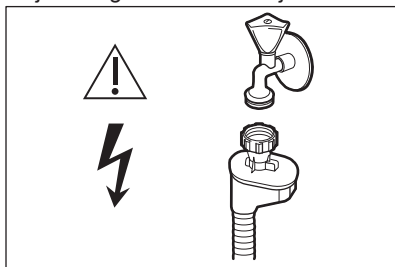

### HOIATUS!

Ohtlik pinge.

- Kui vee sisselaskevoolikul on kahjustada saanud, sulgege kohe veekraan ja eemaldage pistik seinakontaktist. Vee sisselaskevooliku asendamiseks võtke ühendust hoolduskeskusega.

## 2.4 Kasutamine

- Ärge pange süttivaid või süttiva ainega määrduvad esemeid seadmesse, selle lähedusse või peale.
- Nõudepesumasina pesuained on ohtlikud. Järgige pesuainepakendil olevaid ohutusjuhiseid.
- Ärge jooge ega kasutage seadmes olnud vett.
- Ärge eemaldage nõusid seadmest enne, kui programm on lõppenud. Nõudele võib jääda veidi pesuainet.
- Ärge asetage avatud uksele mingeid esemeid ega avaldage sellele survet.
- Kui avate ukse pesuprogrammi töötamise ajal, võib ukse vahelt välja paiskuda kuuma auru.

## 2.5 Teenindus

- Seadme parandamiseks võtke ühendust volitatud

teeninduskeskusega. Kasutage ainult originaalvaruosi.

- Pidage meeles, et kui olete parandanud seadet ise või lasknud seda teha ebapädeval isikul, võib see kahjustada seadme ohutust ja muuta gaarantii kehtetuks.
- Pärast mudeli tootmise lõpetamist on 7 aasta jooksul saadaval järgmised tagavaraosad: mootor, tsirkulatsiooni- ja tühjendusump, kuumutusseadmed ja kuumutuselemendid, sealhulgas soojuspumbad, torud ja nende juurde kuuluvad seadmed, sealhulgas voolikud, ventiilid, filtrid ja veesulgurid, ukse juurde kuuluvad osad, trükkplaadid, elektroonilised näidikud, surveülilid, termostaadid ja andurid, tarkvara ja püsivara koos eelseadistatud tarkvaraga. Pidage meeles, et mõned tagavaraosad on saadaval ainult ametlikele parandajatele ning et mõned tagavaraosad ei pruugi kõigile mudelitele sobida.
- Pärast mudeli tootmise lõpetamist on 10 aasta jooksul saadaval järgmised tagavaraosad: uksehing ja tihendid, muud tihendid, pihustikonsoolid, tühjendusfiltrid, sisemised restid ja plastikust osad nagu korvid ja kaaned.

## 2.6 Jäätmekäitus



### HOIATUS!

Lämbumis- või vigastusoh!

- Eemaldage seade vooluvõrgust.
- Lõigake toitekaabel seadme küljest lahti ja visake ära.
- Eemaldage seadme ukse fiksaator, et vältida laste ja loomade seadmesse lõksujäämist.

## 3. SEADME KIRJELDUS

- i** Alltoodud joonisel näete toote üldist ülevaadet. Täpsema teabe saamiseks lugege käesoleva seadmega kaasasolevat juhendit ja/või dokumente.

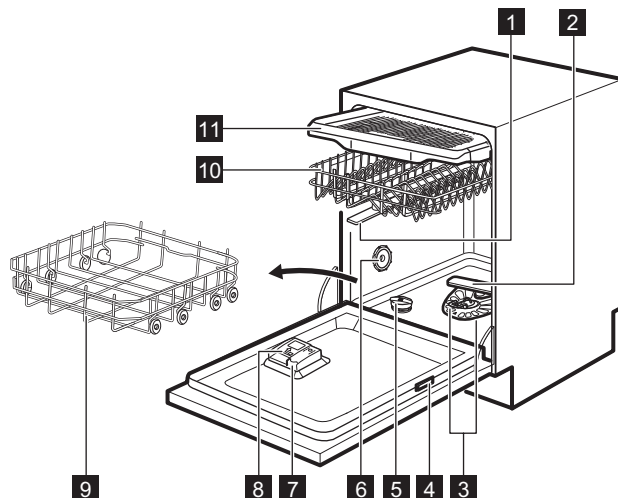

- |                                    |                                |
|------------------------------------|--------------------------------|
| <b>1</b> Ülemised pihustikonsoolid | <b>7</b> Loputusvahendi jaotur |
| <b>2</b> Alumine pihustikonsool    | <b>8</b> Pesuaine jaotur       |
| <b>3</b> Filtrid                   | <b>9</b> Alumine korv          |
| <b>4</b> Andmeplaat                | <b>10</b> Ülemine korv         |
| <b>5</b> Soolamahuti               | <b>11</b> Söögiriistade sahtel |
| <b>6</b> Ventilatsiooniava         |                                |

### 3.1 Beam-on-Floor

Beam-on-Floor on tuli, mis kuvatakse seadme ukse ette põrandale.

- Kui programm käivitub, süttib punane tuli, mis põleb kuni programmi lõppemiseni.
- Kui programm on lõppenud, süttib roheline tuli.
- Seadme rikke korral punane tuli vilgub.

**i** Beam-on-Floor kustub, kui seade välja lülitatakse.

**i** Kui AirDry lülitatakse sisse kuivatusfaasi ajal, ei pruugi põrandale projitseeritav info täielikult nähtav olla. Et näha, kas tsükkel on lõppenud, vaadake juhtpaneeli.

## 4. JUHTPANEEL

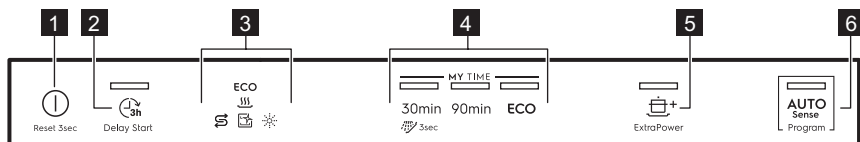

- |                             |                          |
|-----------------------------|--------------------------|
| <b>1</b> Sisse/välja-nupp   | <b>5</b> ExtraPower-nupp |
| <b>2</b> Delay Start-nupp   | <b>6</b> AUTO Sense-nupp |
| <b>3</b> Indikaatorid       |                          |
| <b>4</b> MY TIME valikuriba |                          |

### 4.1 Indikaatorid

Indikaator	Kirjeldus
<b>ECO</b>	ECO programmi indikaator. See tähistab kõige keskkonnasõbralikumat programmi tavalise määrdumisastmega nõude jaoks. Vt " <b>Programmi valimine</b> ".
	Loputusvahendi indikaator. Põleb, kui loputusvahendi jaotur vajab täitmist. Vt " <b>Enne esimest kasutamist</b> ".
	Soolaindikaator. Põleb, kui soolamahuti vajab täitmist. Vt " <b>Enne esimest kasutamist</b> ".
	Machine Care-indikaator. See põleb, kui seadme sisemus vajab puhastamist programmiga Machine Care. Vt " <b>Hooldus ja puhastamine</b> ".
	Kuivatusfaasi indikaator. Põleb, kui valitud on kuivatustsükliga programm. Vilgub kuivatustsükli ajal. Vt " <b>Programmi valimine</b> ".

## 5. PROGRAMMI VALIMINE

### 5.1 MY TIME

Kasutades MY TIME valikuriba, võite valida sobiva pesutsükli vastavalt programmi kestusele alates 30 minutist kuni nelja tunnini.

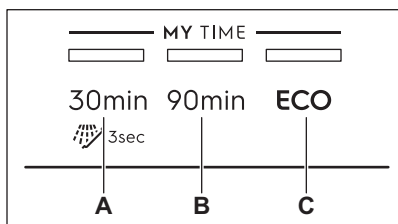

- A.**
  - **30min** on kõige lühem programm, mis sobib värskest ja kergelt määrdunud nõude pesemiseks.
  - **Eelloputus (15min)** on programm nõudelt toidujäätmete mahaloputamiseks. See hoiab ära halva lõhna tekkimise seadmes. Ärge kasutage selle programmi puhul pesuainet.
- B.** **90min** on programm tavaliselt määrdunud nõude pesemiseks ja kuivatamiseks.
- C.** **ECO** on kõige pikem programm (**4h**), mis tarbib tavalise määrdumisastmega lauanõude ja söögiriistade pesemiseks vett ja energiat kõige efektiivsemalt. See on

standardprogramm  
testimisasutustele. <sup>1)</sup>

## 5.2 ExtraPower

 ExtraPower parandab valitud programmi pesutulemusi. Valik tõstab pesemise temperatuuri ja kestust.

Valik ExtraPower on saadaval koos järgmiste programmidega: 30min, 90min ja ECO.

## 5.3 AUTO Sense

Programm AUTO Sense kohandab pesutsükli automaatselt vastavalt nõude tüübile.

Seade tunneb ära korvides olevate esemete määrdumisastme ja koguse. Vee temperatuuri ja kogust ja programmi kestust reguleeritakse vastavalt.

## 5.4 Programmide ülevaade

Programm	Nõude tüüp	Määrdumisaste	Programmi faasid
30min	<ul style="list-style-type: none"> <li>Lauanõud</li> <li>Söögiriistad</li> </ul>	<ul style="list-style-type: none"> <li>Värske</li> </ul>	<ul style="list-style-type: none"> <li>Pesu 50 °C</li> <li>Vaheloputus</li> <li>Lõpuloputus 45 °C</li> <li>AirDry</li> </ul>
 Eelloputus	<ul style="list-style-type: none"> <li>Kõik nõudetüübid</li> </ul>	<ul style="list-style-type: none"> <li>Kõik määrdumisastmed</li> </ul>	<ul style="list-style-type: none"> <li>Eelpesu</li> </ul>
90min	<ul style="list-style-type: none"> <li>Lauanõud</li> <li>Söögiriistad</li> <li>Potid</li> <li>Pannid</li> </ul>	<ul style="list-style-type: none"> <li>Tavaline</li> <li>Kergelt kuivanud</li> </ul>	<ul style="list-style-type: none"> <li>Pesu 60 °C</li> <li>Vaheloputus</li> <li>Lõpuloputus 55 °C</li> <li>Kuivatamine</li> <li>AirDry</li> </ul>
ECO	<ul style="list-style-type: none"> <li>Lauanõud</li> <li>Söögiriistad</li> <li>Potid</li> <li>Pannid</li> </ul>	<ul style="list-style-type: none"> <li>Tavaline</li> <li>Kergelt kuivanud</li> </ul>	<ul style="list-style-type: none"> <li>Eelpesu</li> <li>Pesu 50 °C</li> <li>Vaheloputus</li> <li>Lõpuloputus 55 °C</li> <li>Kuivatamine</li> <li>AirDry</li> </ul>
AUTO Sense	<ul style="list-style-type: none"> <li>Lauanõud</li> <li>Söögiriistad</li> <li>Potid</li> <li>Pannid</li> </ul>	Programm sobib kõigi määrdumisastmetega.	<ul style="list-style-type: none"> <li>Eelpesu</li> <li>Pesu 50 - 60 °C</li> <li>Vaheloputus</li> <li>Lõpuloputus 60 °C</li> <li>Kuivatamine</li> <li>AirDry</li> </ul>
Machine Care	<ul style="list-style-type: none"> <li>Ilma nõudeta</li> </ul>	Programm puhastab seadme siset.	<ul style="list-style-type: none"> <li>Pesu 70 °C</li> <li>Vaheloputus</li> <li>Viimane loputus</li> <li>AirDry</li> </ul>

<sup>1)</sup> Seda programmi kasutatakse vastavuse hindamiseks komisjoni ökodisaini määrusele (EL) 2019/2022.



## Tarbimisväärtused

Programm 1)	Vesi (l)	Energia (kWh)	Kestus (min)
30min	9.3 - 11.3	0.56 - 0.685	30
Eelloputus	3.1 - 3.8	0.012 - 0.014	15
90min	9.3 - 11.4	0.772 - 0.944	90
ECO	9.9	0.832 <sup>2)</sup> /0.835 <sup>3)</sup>	240
AUTO Sense	8.3 - 11.5	0.677 - 1.036	120 - 170
Machine Care	8.3 - 10.1	0.593 - 0.725	60

1) Veesurve ja -temperatuur, elektripinge kõikumine, erinevad valikud ja nõude kogus võib mõjutada tarbimisväärtusi.

2) Vastavalt määrusele 1016/2010

3) Vastavalt määrusele 2019/2022

## Teave testimisasutustele

Vajaliku teabe saamiseks testide läbiviimise kohta (nt vastavalt standardile EN60436) saate e-kiri aadressil:

[info.test@dishwasher-production.com](mailto:info.test@dishwasher-production.com)

Lisage oma taotlusse ka tootenumber (PNC), mille leiaste andmesildilt.

Kui teil on oma nõudepesumasina kohta muid küsimusi, vaadake seadmega kaasasolevat hooldusjuhendit.

## 6. ÜLDSEADED

Seade tuleb seadistada ja põhiseadeid muuta vastavalt vajadustele.

Number	Seadistused	Väärtused	Kirjeldus <sup>1)</sup>
1	Vee karedus	Alates 1 kuni 10 (vaikeväärtus: 5)	Valige veepehmedaja tase vastavalt oma piirkonna vee karedusele.
2	Loputusvahendi tase	Alates 0 kuni 8 (vaikeväärtus: 5)	Reguleerige eraldatava loputusvahendi kogust vastavalt vajadusele.
3	Heli peatamine	Sees Väljas (vaikeväärtus)	Programmi lõppu tähistavate helisignaalide sisse- või väljalülitamine.
4	Automaatne ukse avamine	Sees (vaikeväärtus) Väljas	AirDry sisse- või väljalülitamine.
5	Nuputoonid	Sees (vaikeväärtus) Väljas	Nuppude vajutamisel kõlava heli sisse- või väljalülitamine.

1) Täpsema teabe saamiseks lugege käesolevat peatükki.

Üldseadeid saate muuta seadistusrežiimis.

Kui seade on seadistusrežiimis, tähistavad juhtpaneeli indikaatorid saadaolevaid seadeid. Iga seade puhul vilgub vastav indikaator:

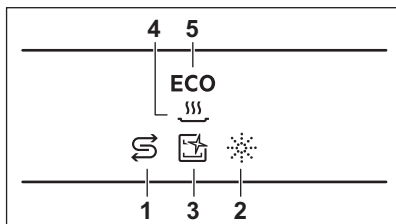

## 6.1 Veepehmendaja

Veepehmendaja eemaldab vees olevad mineraalid, mis ei mõju hästi ei pesutulemusele ega seadmele endale.

Mida kõrgem on mineraalide tase, seda karedam on vesi. Vee karedust mõõdetakse vastavate skaaladega.

Veepehmendajat tuleks reguleerida vastavalt teie piirkonna vee karedusele. Teavet oma piirkonna vee kareduse kohta saate kohalikult vee-ettevõttelt. Heade pesutulemuste saamiseks tuleb kindlasti valida õige veepehmendaja tase.

### Vee karedus

Saksa kraadid (°dH)	Prantsuse kraadid (°fH)	mmol/l	Clarke'i kraadid	Veepehmendaja tase
47 - 50	84 - 90	8.4 - 9.0	58 - 63	10
43 - 46	76 - 83	7.6 - 8.3	53 - 57	9
37 - 42	65 - 75	6.5 - 7.5	46 - 52	8
29 - 36	51 - 64	5.1 - 6.4	36 - 45	7
23 - 28	40 - 50	4.0 - 5.0	28 - 35	6
19 - 22	33 - 39	3.3 - 3.9	23 - 27	5 1)
15 - 18	26 - 32	2.6 - 3.2	18 - 22	4
11 - 14	19 - 25	1.9 - 2.5	13 - 17	3
4 - 10	7 - 18	0.7 - 1.8	5 - 12	2
<4	<7	<0.7	< 5	1 2)

1) Tehaseseade.

2) Selle taseme puhul ärge soola kasutage.

**Olenemata kasutatavast pesuainest valige õige veekareduse tase, et hoida soolamahuti täitmise indikaatorit sisselülitatult.**



Soola sisaldavad multitabletid ei ole kareda vee pehendamiseks piisavalt tõhusad.

olevat vaiku regulaarselt uuendada. Tegemist on automaatse toiminguga ja see kuulub nõudepesumasina töö juurde.

Kui eelmisest regeneremisest alates on kasutatud ette nähtud koguses vett, käivitab seade uue regenererimistoimingu, mis viiakse läbi viimase loputusfaasi ja programmi lõpu vahel.

### Regeneerimisprotsess

Veepehmendaja õige toimimise tagamiseks tuleb veepehmenti seadmes

Veepehmendaja tase	Vee kogus (l)
1	250
2	100
3	62
4	47
5	25
6	17
7	10
8	5
9	3
10	3

Kui veepehmeni seade on kõrgemal tasemel, võidakse see toiming läbi viia ja programmi keskel, enne loputamist (kaks korda programmi jooksul).

Regeneerimise käivitamine ei mõjuta tsükli pikkust, välja arvatud juhul, kui see viiakse läbi programmi keskel või programmi lõpus, kui kasutatakse lühikest kuivatusfaasi. Sel juhul pikendab regeneerimistoiming programmi kogupikkust 5 minuti võrra.

Seega võib 5 minutit kestev veepehmendaja loputamine alata sama tsükli jooksul või järgmise programmi alguses. See toiming suurendab programmi käigus tarbitava vee hulka 4 liitri võrra ja programmi jooksul kasutatava energia hulka täiendava 2 Wh võrra. Veepehmendaja loputamine lõpeb veest tühjendamisega.

Iga teostatud veepehmendaja loputus (mis võib toimuda rohkem kui üks kord sama tsükli jooksul) võib pikendada programmi kestust täiendava 5 minuti võrra, kui see leiab aset kas programmi alguses või keskel.



Kõik käesolevas jaotises toodud tarbimisväärtused on määratud vastavalt sobivale standardile laboritingimustes, mille puhul vee karedus vastavalt määrusele 2019/2022 on 2,5 mmol/L (veepehmendaja: 3. tase).

Vee surve ja temperatuur ning erinevused elektrivarustuses võivad neid väärtusi muuta.

## 6.2 Loputusvahendi tase

Loputusvahend võimaldab nõusid kuivatada ilma triipude ja plekkideta. Loputusvahendi eraldamine toimub automaatselt kuuma loputustsükli ajal. Eraldatava loputusvahendi kogust saab valida.

Kui loputusvahendi mahuti on tühi, lülitub loputusvahendi indikaator sisse, andes märku täitmise vajadusest. Kui üksnes multitablettide kasutamine tagab rahuldavad kuivatustulemused, võib loputusvahendi jaoturit ja indikaatori ka välja lülitada. Parimate kuivatustulemuste saamiseks tuleks alati kasutada loputusvahendit ja hoida loputusvahendi indikaator sees.

Loputusvahendi jaoturit ja indikaatori väljalülitamiseks seadke loputusvahend tasemele 0.

## 6.3 Heli peatamine

Programmi lõppedes kostab helisignaal, mille saate soovi korral sisse lülitada.



Helisignaaliid kõlavad ka siis, kui seadmel tekib rike. Neid helisignaale ei ole võimalik välja lülitada.

## 6.4 AirDry

AirDry tõhustab kuivatustulemusi. Kuivatusfaasi ajal avaneb seadme uks automaatselt ja jääb paakile.

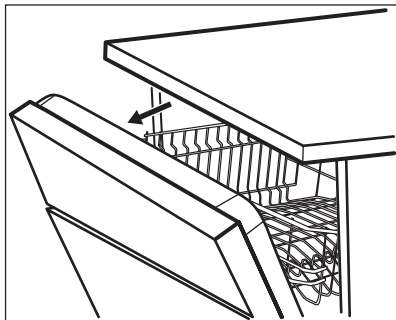

AirDry lülitub automaatselt sisse kõigi programmidega, välja arvatud Eelloputus.



#### ETTEVAATUST!

Pärast ukse automaatset avanemist ärge üritage seda esimese 2 minuti jooksul sulgeda. See võib seadet kahjustada.



#### ETTEVAATUST!

Kui lastel on seadmele juurdepääs, soovitame valiku AirDry välja lülitada. Ukse automaatne avanemine võib olla ohtlik.



Kui AirDry avab ukse, ei pruugi Beam-on-Floor täielikult nähtav olla. Et näha, kas programm on lõppenud, vaadake juhtpaneeli.

## 6.5 Nuputoonid

Juhtpaneeli nupud teevad vajutamisel klõpsuvat heli. Selle heli saate välja lülitada.

## 6.6 Seadistusrežiim

### Seadistusrežiimi sisenemine

Seadistusrežiimi saate siseneda enne programmi käivitamist. Seadistusrežiimi ei saa siseneda ajal, kui programm töötab.

Seadistusrežiimi sisenemiseks vajutage ja hoidke korraga 30min ja ECO vähemalt 3 sekundit.

- Valiku 30min tuli ja indikaator S vilguvad.
- Indikaatorid \* , [ ] , [ ] ja ECO põlevad.
- Valikuriba MY TIME tuled põlevad.

### Kuidas seadistusrežiimis navigeerida

Seadistusrežiimis saate navigeerida MY TIME valikuriba abil.

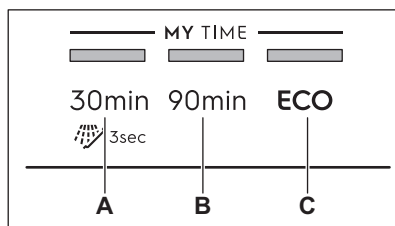

**A. Eelmine**-nupp

**B. OK**-nupp

**C. Järgmine**-nupp

Kasutage **Eelmine** ja **Järgmine**, et üldseadeid vahetada ja nende väärtusi muuta.

Kasutage **OK**, et siseneda valitud seadesse ja väärtuse muutmist kinnitada.

### Seade muutmise

Veenduge, et seade on seadistusrežiimis.

1. Vajutage **Eelmine** või **Järgmine**, kuni soovitud seadele vastav indikaator vilkuma hakkab.

Valikule 30min vastav tuli näitab kehtiva seade väärtust:

- Kui seadeks on valitud kaks väärtust (sees ja väljas), siis tuli kas põleb (= seade on sees) või mitte (= seade on väljas).
- Mitme väärtusega (tasemega) seadete puhul tuli vilgub. Vilkumiste arv tähistab olemasolevat seadistuse väärtust

- (nt 5 vilkumist + paus + 5 vilkumist... = 5. tase).
- Seade avamiseks vajutage **OK**.
    - Seadele vastav indikaator põleb.
    - Teised indikaatorid on kustunud.
    - Valikule  vastav tuli näitab kehtiva seade väärtust.
  - Vajutage **Eelmine** või **Järgmine** väärtuse muutmiseks.
  - Valiku kinnitamiseks vajutage **OK**.
    - Uus seade on salvestatud.
- Seade pöördub tagasi seadete valimise režiimi.
- Seadete režiimist väljumiseks vajutage ja hoidke 3 sekundit korraga 30min ja **ECO**. Seade pöördub tagasi programmi valimise režiimi. Salvestatud seaded kehtivad seni, kuni te neid uuesti muudate.

## 7. ENNE ESMAKORDSET KASUTAMIST

- Kontrollige, kas veepihendaja on reguleeritud vastavalt teie piirkonna vee karedusele. Kui mitte, reguleerige veepihendaja taset.**
- Täitke soolamahuti.
- Täitke loputusvahendi jaotur.
- Keerake veekraan lahti.
- Käivitage programm 30min, et eemaldada seadmesse jäänud võimalikud tootmisjääd. Ärge kasutage pesuainet ega pange korvidesse nõusid.

Pärast programmi käivitamist aktiveerib seade kuni 5 minutiks veepihendajas oleva vaigu. Pesutsüklil käivitub alles pärast selle toimingut lõppemist. Toimingut viiakse läbi regulaarselt.

### 7.1 Soolamahuti



#### **ETTEVAATUST!**

Kasutage ainult nõudepesumasinale mõeldud jämedat soola. Peenike sool suurendab korrosiooniõhtu.

Soola kasutatakse veepihendaja vaigu aktiveerimiseks ja igapäevases kasutuses heade pesutulemuste tagamiseks.

### Soolamahuti täitmine

- Keerake soolamahuti korki vastupäeva ja võtke see välja.
- Valage soolamahutisse 1 liiter vett (ainult esimesel korral).
- Kallake soolamahutisse 1 kg soola (kuni see on täis).

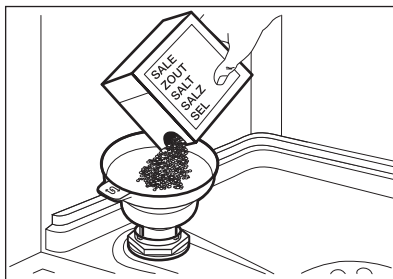

- Raputage kergelt lehtrit, et kõik soolagranulid mahutisse juhtida.
- Eemaldage sool soolamahuti avause ümbert.

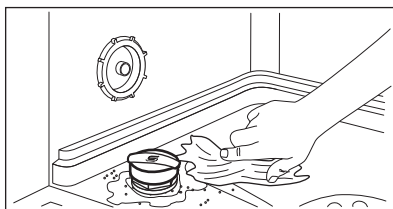

- Soolamahuti sulgemiseks keerake soolamahuti korki päripäeva.



#### **ETTEVAATUST!**

Vesi ja sool võivad soolamahutist täitmise ajal välja tulla. Rooste ärahoidmiseks käivitage programm kohe pärast soolamahuti täitmist.

## 7.2 Loputusvahendi jaoturi täitmine

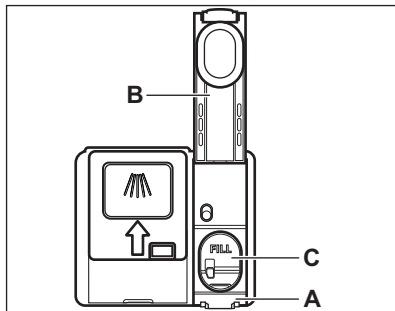

### ETTEVAATUST!

Kasutage vaid nõudepesumasina jaoks mõeldud loputusvahendit.

1. Vajutage avamisdetaili (A), et avada kaas (B).
2. Kallake loputusvahend jaoturisse (C), kuni vedelik jõuab tasemeni "FILL".
3. Eemaldage mahaläinud loputusvahend imava lapiga, et ei tekiks liiga palju vahtu.
4. Sulgege kaas. Veenduge, et kaas lukustub asendisse.

## 8. IGAPÄEVANE KASUTAMINE

1. Keerake veekraan lahti.
2. Vajutage ja hoidke , kuni seade sisse lülitub.
3. Täitke soolalahuti, kui see on tühi.
4. Täitke loputusvahendi jaotur, kui see on tühi.
5. Pange nõud korvidesse.
6. Lisage pesuaine.
7. Valige ja käivitage programm.
8. Kui programm on lõppenud, sulgege veekraan.

### 8.1 Pesuaine kasutamine

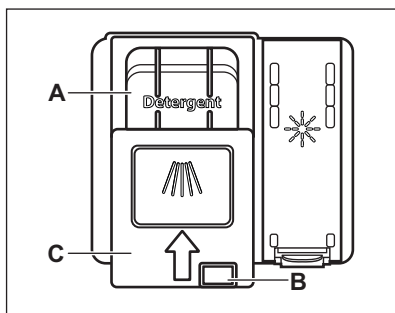

### ETTEVAATUST!

Kasutage ainult nõudepesumasinate jaoks mõeldud pesuainet.



1. Vajutage avamisnuppu (B), et avada kaas (C).

2. Pange pesuaine lahtrisse (A). Kasutada võib ka pesutablette, -pulbrit või -geeli.
3. Kui pesuprogramm sisaldab ka eelpesu, pange väike kogus pesuainet seadme ukse sisemisele küljele.
4. Sulgege kaas. Veenduge, et kaas lukustub asendisse.

### 8.2 Kuidas valida ja käivitada programmi MY TIME valikuriba abil

1. Vajutage valitavale programmile vastavat nuppu. Nupule vastav märgutuli põleb.
2. Soovi korral käivitage ExtraPower.
3. Programmi käivitamiseks sulgege seadme uks.

### 8.3 Kuidas valida ja käivitada programmi Eelloputus

1.  Eelloputus valimiseks vajutage ja hoidke 3 sekundit  . Nupule vastav märgutuli vilgub.
2. Programmi käivitamiseks sulgege seadme uks.

### 8.4 ExtraPower sisselülitamine

1. Valige programm MY TIME valikuriba abil.
2. Vajutage .

Nupule vastav märgutuli põleb.

 ExtraPower ei ole püsivalik ja seetõttu tuleb see enne järjekordse programmi käivitamist uuesti sisse lülitada.

 Programmi töösoleku ajal valikut ExtraPower sisse ega välja lülitada ei saa.

 Valiku ExtraPower sisselülitamine võib sageli mõjutada vee- ja energiatarvet ja programmi kestust.

## 8.5 Kuidas käivitada AUTO Sense programm

1. Vajutage <sup>AUTO</sup><sub>Sense</sub>.  
Nupule vastav märgutuli põleb.

 MY TIME ja ExtraPower ei ole selle programmiga kasutatavad.

2. Programmi käivitamiseks sulgege seadme uks.

Seade tunnetab, millist tüüpi pesuga on tegu, ja valib sobiva pesutsükli ja kestuse.

## 8.6 Programmi alguse edasilükkamine

Saate valitud programmi käivitumist 3 tunni võrra edasi lükata.

1. Valige programm.

2. Vajutage .  
Nupule vastav märgutuli põleb.

3. Pöördloenduse käivitamiseks sulgege seadme uks.

Pöördloenduse ajal ei saa valitud programmi muuta.

Kui pöördloendus on lõppenud, käivitub programm.

## 8.7 Viitkäivituse tühistamine pöördloenduse ajal

Vajutage ja hoidke umbes 3 sekundit .

Seade pöördub tagasi programmi valimise režiimi.

 Viitkäivituse tühistamisel tuleb programm uuesti valida.

## 8.8 Käimasoleva programmi tühistamine

Vajutage ja hoidke umbes 3 sekundit .  
Seade pöördub tagasi programmi valimise režiimi.

 Enne uue programmi käivitamist veenduge, et pesuaine jaoturis on pesuainet.

## 8.9 Ukse avamine seadme töö ajal

Avades ukse programmi töösoleku ajal, peatub seadme töö. See võib suurendada energiatarbimist ja pikendada programmi kestust. Kui ukse uuesti sulgete, jätkub seadme töö kohast, kus see katkes.

 Kui kuivatusfaasi ajal avatakse uks kauemaks kui 30 sekundit, lülitub käimasolev programm välja. Seda ei juhtu juhul, kui uks avatakse funktsiooniga AirDry.

## 8.10 Funktsioon Auto Off

See funktsioon säästab energiat, lülitades seadme välja, kui seda ei kasutata.

Funktsioon käivitub automaatselt, kui:

- Pesuprogramm on lõppenud.
- 5 minutit ei ole programmi käivitatud.

## 8.11 Programmi lõpp

Kui programm on lõppenud, lülitab funktsioon Auto Off seadme automaatselt välja.

Kõik nupud on passiivsed (välja arvatud sisse/välja-nupp).

## 9. VIHJEID JA NÄPUNÄITEID

### 9.1 Üldteave

Järgmisi näpunäiteid järgides saavutate igapäevasel kasutamisel parimad pesu- ja kuivatustulemused ning aitate säästa keskkonda.

- Kasutusjuhendis toodud juhiseid järgides on nõude pesemine nõudepesumasinas tunduvalt vee- ja energiasäästlikum kui nende käsitsi pesemine.
- Vee ja energia kokkuhoidmiseks pange masin täis. Parimate tulemuste saavutamiseks sättige nõud korvidesse nii, nagu kasutusjuhendis kirjeldatud; ärge masinat liiga täis pange.
- Ärge loputage nõusid eelnevalt käsitsi. See suurendab vee- ja energiatarbimist. Vajadusel valige eelpesufaasiga programm.
- Eemaldage suuremad toidujäägid ja kallake tassid ja klaasid tühjaks, enne kui need masinasse panete.
- Kinnikõrbenud või liiga kuivanud toiduga nõusid võib enne masinasse panemist eelnevalt veidi leotada või puidust labidaga puhastada.
- Kontrollige, et nõud ei puutu üksteise vastu ega ole üksteise peal. Vaid nii saavad nad veega täielikult kokku puutuda ja puhtaks.
- Pesemisel võib kasutada eraldi nõudepesumasina-pesuainet, loputusvahendit ja -soola, või ka multitablette (nt "All in 1"). Järgige pakendil olevaid juhiseid.
- Valige nõude tüübile ja määrumisastmele vastav programm. ECO tarbib vett ja energiat kõige efektiivsemalt.
- Et vältida katlakivi tekkimist seadmes:
  - Täitke vajadusel soolamahuti.
  - Kasutage soovitatud koguses pesuainet ja loputusvahendit.
  - Kontrollige, kas veepuhendaja on reguleeritud vastavalt teie piirkonna vee karedusele.
  - Järgige juhiseid peatükis "**Puhastus ja hooldus**".

### 9.2 Soola, loputusvahendi ja pesuaine kasutamine

- Kasutage ainult nõudepesumasina jaoks mõeldud soola, loputusvahendit ja pesuainehendit. Teised tooted võivad seadet kahjustada.
- Kareda ja väga kareda vee korral soovitage optimaalsete puhastamis- ja kuivatamistulemuste saamiseks kasutada tavalist nõudepesuvahendit (pulber, geel, tabletid, mis ei sisalda täiendavaid aineid), loputusvahendeid ja soola eraldi.
- Lühikeste programmidega ei jõua pesuainetabletid täielikult lahustuda. Nõudele pesuvahendi jääkide tekkimise vältimiseks soovitage kasutada tablette pikkade programmidega.
- Kasutage alati õiges koguses pesuainet. Ebapiisav pesuainekogus võib põhjustada mitterahuldavaid pesutulemusi ja tekitada nõudele karedast veest tingitud kihi või plekid. Liiga suur pesuainekogus pehme või pehmendatud veega jätab nõudele pesuainejäägid. Kasutage pesuainet vastavalt vee kareduse tasemele. Vt pesuaine pakendil olevaid juhiseid.
- Kasutage alati õiges koguses loputusvahendit. Liiga väheses koguses loputusvahendit halvendab kuivatustulemusi. Liiga suures koguses loputusvahendit jätab nõudele sinaka kihi.
- Veenduge, et veepuhendaja tase oleks õige. Kui kogus on liiga suur, võib üleliigne soolakogus vees tekitada söögiiristadel roostet.

### 9.3 Kuidas lõpetada multitablettide kasutamine

Enne pesuaine, soola ja loputusvahendi eraldi kasutamist tehke järgmist.

1. Valige kõrgeim veepuhendaja tase.
2. Veenduge, et soolamahuti ja loputusvahendi jaotur on täis.
3. Käivitage programm 30min. Ärge kasutage pesuainet ega pange korvidesse nõusid.



4. Kui pesuprogramm on lõppenud, kohandage veepuhendaja vastavalt oma piirkonna vee karedusele.
5. Reguleerige eraldatava loputusvahendi kogust.

## 9.4 Enne programmi käivitamist

Enne valitud programmi käivitamist veenduge järgmises:

- Filtrid on puhtad ja õigesti paigaldatud.
- Soolamahuti kork on kindlalt kinni.
- Pihustuskonsoolid ei ole ummistunud.
- Nõudepesusoola ja loputusvahendi kogus on piisav (juhul, kui te ei kasuta multitablette).
- Esemete paigutus korvides on õige.
- Valitud programm sobib pestavate esemete tüübi ja määrumisastmega.
- Kasutatav pesuainekogus on õige.

## 9.5 Korvide täitmine

- Kasutage alati ära kogu korvide ruum.
- Kasutage seadet ainult nõudepesumasinakindlate esemete pesemiseks.
- Ärge peske nõudepesumasinas puidust, sarvest, alumiiniumist, tinast

või vasest esemeid, sest need võivad mõraneda, värvi kaotada või mõlki minna.

- Ärge peske seadmes vett imavaid esemeid (käsnu või lappe).
- Asetage õõnsad esemed (tassid, klaasid ja pannid) masinasse avausega allapoole.
- Veenduge, et klaasid ei puutuks omavahel kokku.
- Pange kerged esemed ülemisse korvi.
- Veenduge, et esemed liikuma ei pääseks.
- Pange söögiriistad ja väiksemad esemed söögiriistade sahtlisse.
- Enne programmi käivitamist veenduge, et pihustikonsool saab vabalt liikuda.

## 9.6 Korvide tühjendamine

1. Enne seadme väljavõtmist laske nõudel jahtuda. Tulised nõud purunevad kergesti.
2. Võtke kõigepealt välja esemed alumisest korvist, seejärel ülemisest.



Ka pärast programmi lõppemist võib seadme sisepindadel siiski olla vett.

# 10. PUHASTUS JA HOOLDUS



### HOIATUS!

Enne mis tahes hooldust välja arvatud programmi Machine Care käivitamine, lülitage seade välja ja eemaldage toitepistik pistikupesast.



Mustad filtrid ja ummistunud pihustikonsoolid halvendavad pesemistulemusi. Kontrollige nende seisukorda regulaarselt; vajadusel puhastage.

## 10.1 Machine Care



Machine Care on programm, mis puhastab seadme sisemust parimate tulemustega. Eemaldatakse ka kattlakivi ja rasvajäägid.



Kui seade tuvastab puhastusvajaduse, süttib indikaator . Käivitage Machine Care programm, et puhastada seadme sisemust.

## Kuidas käivitada Machine Care programmi



Enne Machine Care programmi käivitamist puhastage filtrid ja pihustikonsoolid.

1. Kasutage spetsiaalselt nõudepesumasinale mõeldud kattlakivieemaldit või puhastusvahendit. Järgige pakendil olevaid juhiseid. Ärge pange masinasse nõusid.
2. Vajutage ja hoidke 3 sekundit korruga  ja .

Indikaatorid  ja  vilguvad.  
**3.** Programmi käivitamiseks sulgege seadme uks.  
 Kui programm on lõppenud, siis indikaator  kustub.

## 10.2 Sisemuse puhastamine

- Puhastage seadet, sealhulgas ukse kummist tihendit, pehme niiske lapiga.
- Ärge kasutage abrasiivseid puhastuslappe, teravaid esemeid, tugevaid kemikaale, küürimisšvamme ega lahusteid.
- Hea töö säilitamiseks puhastage seadet vähemalt kord kahe kuu jooksul spetsiaalselt nõudepesumasina puhastamiseks mõeldud tootega. Lugege tähelepanelikult tootepakendil olevat juhendit.
- Parimate pesutulemuste saamiseks käivitage Machine Care programm.

## 10.3 Lahtiste detailide eemaldamine

Pärast iga kasutamist kontrollige nõudepesumasina filtreid ja äravooluosa. Lahtised detailid (nt klaasi-, plast-, luutükid, hambaorgid jms) halvendavad pesutulemusi ja võivad seadme tühjenduspumpa kahjustada.

1. Võtke filtrisüsteem lahti nii, nagu käesolevas jaotises näidatud.
2. Eemaldage lahtised detailid käsitsi.



### ETTEVAATUST!

Kui te ei saa neid kätte, pöörduge volitatud teeninduskeskuse poole.

3. Pange filtrisüsteem kokku nii, nagu käesolevas jaotises näidatud.

## 10.4 Välispinna puhastamine

- Puhastage seadet pehme niiske lapiga.
- Kasutage ainult neutraalseid pesuaineid.
- Ärge kasutage abrasiivseid tooteid, küürimisšvamme ega lahusteid.

## 10.5 Filtrite puhastamine

Filtrisüsteem koosneb kolmest osast.

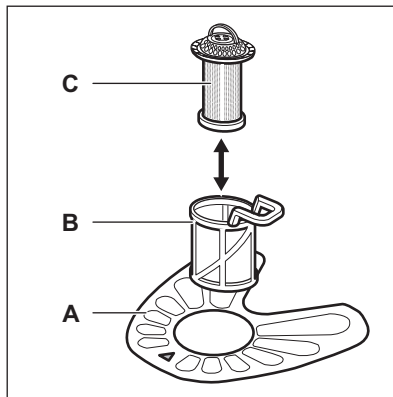

1. Pöörake filtrit (B) vastupäeva ja võtke välja.

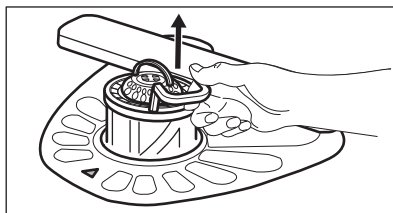
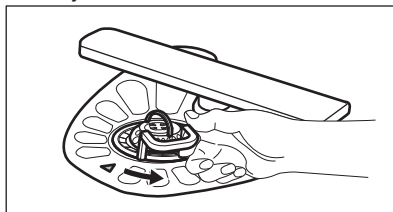

2. Eemaldage filter (C) filtrist (B).
3. Eemaldage lame filter (A).

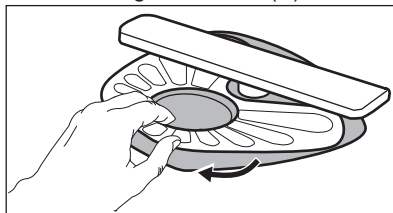

4. Peske filtrid puhtaks.

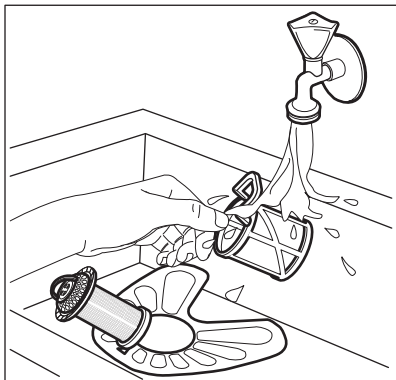

5. Veenduge, ega settevanni äärte ümber pole kogunenud toidujäätmeid või mustust.
6. Asetage lame filter (A) tagasi. Veenduge, et see paikneb õigesti kahe juhiku all.

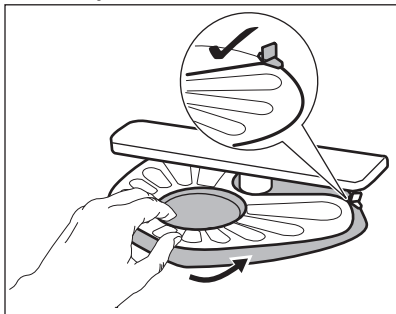

7. Pange uuesti kokku filtrid (B) ja (C).
8. Pange tagasi filter (B) lameda filtri sees (A). Keerake päripäeva, kuni see kohale lukustub.

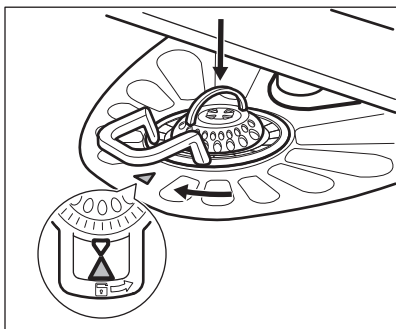

### ETTEVAATUST!

Filtrite ebaõige asend võib põhjustada kehva pesutulemust ja kahjustada seadet.

## 10.6 Alumise pihustikonsooli puhastamine

Alumist pihustikonsooli on soovitatav regulaarselt puhastada, et vältida avade ummistumist.

Ummistunud avad võivad olla kehvade pesutulemuste põhjuseks.

1. Alumise pihustikonsooli eemaldamiseks tõmmake seda ülespoole.

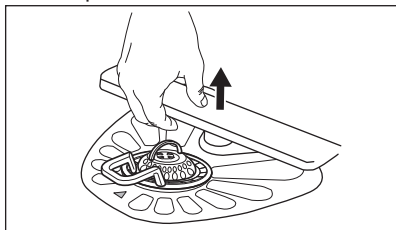

2. Peske pihustikonsool jooksva vee all puhtaks. Kasutage peenikest teravat eset (nt hambaorki), et eemaldada avadesse kogunenud sodi.

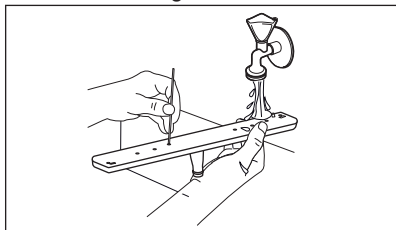

3. Pihustikonsooli tagasipanemiseks vajutage seda allapoole.

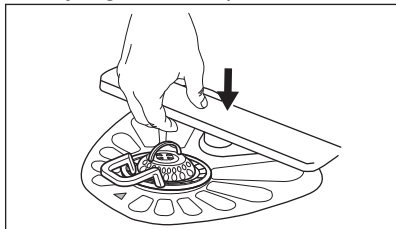

## 10.7 Ülemiste pihustikonsoolide puhastamine

Ülemisi pihustikonsoole on soovitatav regulaarselt puhastada, et vältida avade ummistumist. Ummistunud avad võivad olla kehvade pesutulemuste põhjuseks.

Ülemised pihustikonsoolid asuvad ülemise korvi all. Pihustikonsoolid (B) on paigaldatud sisselasketoru (A) külge kinnituselemendi abil (C).

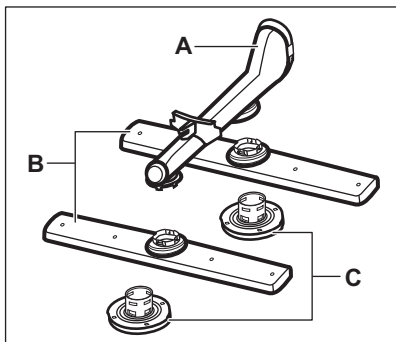

1. Tõmmake ülemine korv välja.
2. Pihustikonsooli paigaldamiseks keerake kinnitusdetaili päripäeva.

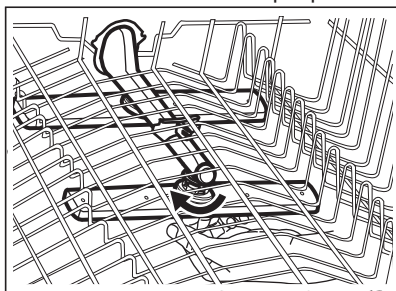

3. Peske pihustikonsool jooksva vee all puhtaks. Kasutage peenikest teravat eset (nt hambaorki), et eemaldada avadesse kogunenud sodi.

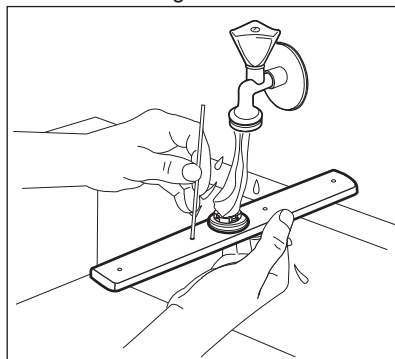

4. Pihustikonsooli tagasiasetamiseks lükake kinnituselement pihustikonsooli ja kinnitage seejärel vastupäeva keerates sisselasketoru külge. Veenduge, et kinnituselement lukustub oma kohale.

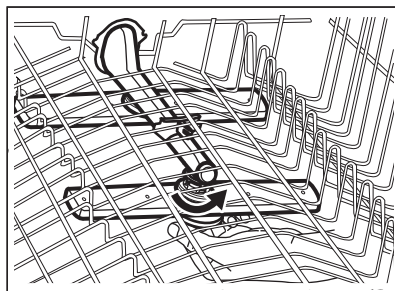

## 11. VEAOTSING



### HOIATUS!

Oskamatud parandustööd võivad kujutada ohtu seadme kasutajale. Parandustöid tohib teha ainult kvalifitseeritud töötaja.

**Enamiku probleemide lahendamiseks pole teeninduskeskuse poole pöörduda tarvis.**

Vaadake alltoodud tabelit, et leida teavet võimalike probleemide kohta.

Mõne probleemi puhul vilguvad MY TIME valikuribale vastavad tuled vahelduvalt, näidates tõrget ja häirekoodi.

<b>Probleem ja veakood</b>	<b>Võimalik põhjus ja lahendus</b>
Seade ei käivitu.	<ul style="list-style-type: none"> <li>• Veenduge, et pistik on pistikupesasse ühendatud.</li> <li>• Veenduge, et kaitsmekapis ei ole kaitse läbi läinud.</li> </ul>
Programm ei käivitu.	<ul style="list-style-type: none"> <li>• Veenduge, et seadme uks on suletud.</li> <li>• Kui olete valinud viitkäivituse, siis tühistage see või oodake pöördloenduse lõppemiseni.</li> <li>• Seade aktiveerib veepehmemendajas leiduvat vaiku. Selle toimingu kestus on umbes 5 minutit.</li> </ul>
Seade ei täitu veega. <ul style="list-style-type: none"> <li>• MY TIME valikuribale vastavad tuled vilguvad 1 kord vahelduvalt.</li> <li>• Kostab vahelduv helisignaali.</li> </ul>	<ul style="list-style-type: none"> <li>• Veenduge, et veekraan on lahti.</li> <li>• Veenduge, et veevarustuse surve ei ole liiga väike. Selle teabe saamiseks pöörduge kohaliku vee-ettevõtte poole.</li> <li>• Veenduge, et veekraan ei ole ummistunud.</li> <li>• Veenduge, et sisselaskevooliku filter ei ole ummistunud.</li> <li>• Veenduge, et sisselaskevoolik ei oleks muljutud ega väänatud.</li> </ul>
Seade ei tühjene veest. <ul style="list-style-type: none"> <li>• MY TIME valikuribale vastavad tuled vilguvad 2 korda vahelduvalt.</li> <li>• Kostab vahelduv helisignaali.</li> </ul>	<ul style="list-style-type: none"> <li>• Veenduge, et valamü äravool ei ole ummistunud.</li> <li>• Veenduge, et sisemine filtrisüsteem ei ole ummistunud.</li> <li>• Veenduge, et tühjendusvoolik ei ole muljutud ega väänatud.</li> </ul>
Üleujutusvastane seade töötab. <ul style="list-style-type: none"> <li>• MY TIME valikuribale vastavad tuled vilguvad 3 korda vahelduvalt.</li> <li>• Kostab vahelduv helisignaali.</li> </ul>	<ul style="list-style-type: none"> <li>• Sulgege veekraan.</li> <li>• Veenduge, et seade oleks õigesti paigaldatud.</li> <li>• Jälgige, et nõud asetseksid korvides nii, nagu kasutusjuhendis näidatud.</li> </ul>
Veetaseme tuvastusanduri rike. <ul style="list-style-type: none"> <li>• MY TIME valikuribale vastavad tuled vilguvad 4 korda vahelduvalt.</li> <li>• Kostab vahelduv helisignaali.</li> </ul>	<ul style="list-style-type: none"> <li>• Veenduge, et filtrid on puhtad.</li> <li>• Lülitage seade välja ja sisse.</li> </ul>
Vee- või tühjenduspuumba rike. <ul style="list-style-type: none"> <li>• MY TIME valikuribale vastavad tuled vilguvad 5 korda vahelduvalt.</li> <li>• Kostab vahelduv helisignaali.</li> </ul>	<ul style="list-style-type: none"> <li>• Lülitage seade välja ja sisse.</li> </ul>

<b>Probleem ja veakood</b>	<b>Võimalik põhjus ja lahendus</b>
<p>Seadmes oleva vee temperatuur on liiga kõrge või on tegu veeanduri rikkega.</p> <ul style="list-style-type: none"> <li>• MY TIME valikuribale vastavad tuled vilguvad 6 korda vahelduvalt.</li> <li>• Kostab vahelduv helisignaali.</li> </ul>	<ul style="list-style-type: none"> <li>• Jälgige, et sissetuleva vee temperatuur ei ületaks 60°C.</li> <li>• Lülitage seade välja ja sisse.</li> </ul>
<p>Seadmel on tehniline rike.</p> <ul style="list-style-type: none"> <li>• MY TIME valikuribale vastavad tuled vilguvad 12 korda vahelduvalt.</li> <li>• Kostab vahelduv helisignaali.</li> </ul>	<ul style="list-style-type: none"> <li>• Lülitage seade välja ja sisse.</li> </ul>
<p>Seadmes oleva vee tase on liiga kõrge.</p> <ul style="list-style-type: none"> <li>• MY TIME valikuribale vastavad tuled vilguvad 15 korda vahelduvalt.</li> <li>• Kostab vahelduv helisignaali.</li> </ul>	<ul style="list-style-type: none"> <li>• Lülitage seade välja ja sisse.</li> <li>• Veenduge, et filtrid on puhtad.</li> <li>• Kontrollige, kas tühjendusvoolik on paigaldatud pörandas suhtes õigele kõrgusele. Vt paigaldusjuhiseid.</li> </ul>
<p>Seade jääb pesemise käigus korduvalt seisma ja hakkab uuesti tööle.</p>	<ul style="list-style-type: none"> <li>• Viga ei ole. See tagab parimad pesutulemused ja energia kokkuhoiu.</li> </ul>
<p>Programm kestab liiga kaua.</p>	<ul style="list-style-type: none"> <li>• Kui olete valinud viitkäivituse, siis tühistage see või oodake pöördloenduse lõppemiseni.</li> <li>• Aktiveerides valiku ExtraPower, pikeneb programmi kestus.</li> </ul>
<p>Väike leke seadme uksest.</p>	<ul style="list-style-type: none"> <li>• Seade on loodist väljas. Reguleerige tugijalgu vastavalt vajadusele (kui see võimalus on olemas).</li> <li>• Seadme uks ei ole paagi suhtes õigesti. Reguleerige tagumisi jalgu (kui see võimalus on olemas).</li> </ul>
<p>Seadme ust on raske sulgeda.</p>	<ul style="list-style-type: none"> <li>• Seade on loodist väljas. Reguleerige tugijalgu vastavalt vajadusele (kui see võimalus on olemas).</li> <li>• Nõude osad ulatuvad korvidest väljapoole.</li> </ul>
<p>Seadme sisemusest kostab klirinat või koputusi.</p>	<ul style="list-style-type: none"> <li>• Nõud ei ole korvidesse paigutatud õigesti. Vaadake korvide täitmise infolehte.</li> <li>• Veenduge, et pihustikonsool saab vabalt pöörelda.</li> </ul>
<p>Seade põhjustab kaitsme väljalülitumise.</p>	<ul style="list-style-type: none"> <li>• Saadaolevad amprid ei võimalda kõigi kasutatavate seadmete üheaegset kasutamist. Kontrollige saadaolevate amprite mahtu ja lülitage vajadusel mõni kasutatavatest seadmetest välja.</li> <li>• Seadme sisemine elektririke. Võtke ühendust hoolduskeskusega.</li> </ul>

Kui olete seadme üle vaadanud, lülitage see välja ja siis uuesti sisse. Kui rike

ilmneb uuesti, pöörduge hoolduskeskuse.

Tabelis mitte leiduvate veakoodide puhul võtke ühendust hoolduskeskusega.



### HOIATUS!

Me ei soovita toote kasutamist jätkata enne probleemi täielikku kõrvaldamist. Eemaldage seade vooluvõrgust ja ärge seda enne sisse lülitage, kui olete kindel, et seade on korras.

## 11.1 Pesu- ja kuivatustulemused ei ole rahuldavad

Probleem	Võimalik põhjus ja lahendus
Kehvad pesutulemused.	<ul style="list-style-type: none"> <li>Vt "<b>Igapäevane kasutamine</b>", "<b>Vihjeid ja näpunäiteid</b>" ja infolehte korvide täitmise kohta.</li> <li>Kasutage tõhusamaid pesuprogramme.</li> <li>Aktiveerige valik ExtraPower, et tõhustada valitud programmi pesutulemusi.</li> <li>Puhastage pihustikonsool ja filter. Vt "<b>Hooldus ja puhastamine</b>".</li> </ul>
Kehvad kuivatustulemused.	<ul style="list-style-type: none"> <li>Nõud on jäänud suletud seadmesse liiga kauaks. Aktiveerige AirDry, et valida ukse automaatne avanemine ja tõhustada kuivatamist.</li> <li>Loputusvahendit pole kasutatud või on seda lisatud liiga vähe. Täitke loputusvahendi jaotur või seadke loputusvahendi tase kõrgemaks.</li> <li>Põhjuseks võib olla loputusvahendi kvaliteet.</li> <li>Soovitame alati kasutada loputusvahendit, ka koos multitablettidega.</li> <li>Plastist esemed tuleks rätikuga üle kuivatada.</li> <li>Programmil ei ole kuivatustusükli. Vt "<b>Programmi- de ülevaade</b>".</li> </ul>
Valged jooned ja plekid või sinakas kiht klaasidel ja nõudel.	<ul style="list-style-type: none"> <li>Eraldatava loputusvahendi kogus on liiga suur. Seadke loputusvahendi jaotur madalamale tasemele.</li> <li>Pesuaine kogus on liiga suur.</li> </ul>
Plekid ja kuivanud veetilka- de jäljed nõudel ja klaasidel.	<ul style="list-style-type: none"> <li>Eraldatava loputusvahendi kogus on liiga väike. Seadke loputusvahendi jaotur kõrgemale tasemele.</li> <li>Põhjuseks võib olla loputusvahendi kvaliteet.</li> </ul>
Seadme sisemus on märg.	<ul style="list-style-type: none"> <li>Tegemist on seadme normaalse tööga. Niiske õhk kondenseerub seadme seintele.</li> </ul>
Pesemisel tekib liiga palju vahtu.	<ul style="list-style-type: none"> <li>Kasutage ainult nõudepesumasinate jaoks mõeldud pesuainet.</li> <li>Loputusvahendi jaotur lekib. Võtke ühendust hoolduskeskusega.</li> </ul>

Probleem	Võimalik põhjus ja lahendus
Söögiriistadel on rooste jäljed.	<ul style="list-style-type: none"> <li>• Pesemiseks kasutatav vesi sisaldab liiga palju soola. Vt jaotist "<b>Veepehmendaja</b>".</li> <li>• Hõbedast ja roostevasest terasest söögiriistad on pandud kokku. Ärge pange hõbedast ja roostevasest terasest söögiriistu liiga lähestikku.</li> </ul>
Programmi lõpus on pesuainejooturis pesuainejäägid.	<ul style="list-style-type: none"> <li>• Pesutablett on jäänud jaoturisse kinni ja pole seetõttu veega täielikult ära uhtunud.</li> <li>• Vesi ei suuda jaoturis olevat pesuainet välja uhtuda. Vaadake, ega pihustikonsool pole blokeeritud või ummistunud.</li> <li>• Kontrollige, ega korvides olevad esemed ei takista pesuainejooturi kaane avanemist.</li> </ul>
Seadmes on lõhnad.	<ul style="list-style-type: none"> <li>• Vt "<b>Sisemuse puhastamine</b>".</li> <li>• Käivitage programm Machine Care koos katlakiviemaldi või nõudepesumasinate puhastusvahendiga.</li> </ul>
Kattakivijäägid nõudel, sisemusel ja ukse siseküljel.	<ul style="list-style-type: none"> <li>• Soola tase on madal, kontrollige soola lisamise indikaatorit.</li> <li>• Soolamahuti kork pole korralikult kinni.</li> <li>• Kohalik kraanivesi on kare. Vt jaotist "<b>Veepehmendaja</b>".</li> <li>• Kasutage soola ja määrake veepehmendaja ka siis, kui kasutate multitablette. Vt jaotist "<b>Veepehmendaja</b>".</li> <li>• Käivitage programm Machine Care koos nõudepesumasinate kattakivivahendiga.</li> <li>• Kui vaatamata sellele näete lubjasetet, kasutage seadmes selleks otstarbeks mõeldud puhastusvahendeid.</li> <li>• Katsetage teist pesuainet.</li> <li>• Pöörduge pesuaine tootja poole.</li> </ul>
Tuhmid, värvi muutnud või pragunenud nõud.	<ul style="list-style-type: none"> <li>• Veenduge, et pesete masinas ainult nõudepesumasinakindlaid nõusid.</li> <li>• Täitke ja tühjendage korve ettevaatlikult. Vaadake korvide täitmise infolehte.</li> <li>• Pange õrnemad esemed ülemisse korvi.</li> </ul>



Vt jaotisi "**Enne esimest kasutamist**", "**Igapäevane kasutamine**" või "**Vihjeid ja näpunäiteid**", et leida muid võimalikke põhjusi.

## 12. TEHNILISED ANDMED

Mõõdud	Laius / kõrgus / sügavus (mm)	446 / 818 - 898 / 550
--------	----------------------------------	-----------------------



Elektriühendus <sup>1)</sup>	Pinge (V)	220 - 240
	Sagedus (Hz)	50
Veevarustuse surve	Min. / maks. bar (MPa)	0.5 (0.05) / 8 (0.8)
Veevarustus	Külm või kuum vesi <sup>2)</sup>	maks. 60 °C
Mahutavus	Nõudekomplektid	10
Energiatarve	Ooterežiim (W)	5.0
	Väljas-režiim (W)	0.50

<sup>1)</sup> Muud andmed leiate andmeplaadilt.

<sup>2)</sup> Kui kuum vesi tuleb alternatiivsest energiaallikast (nt päikesepaneelid), kasutage energia-  
kulu vähendamiseks neid kuumaveeallikaid.

## 12.1 Link EL EPREL-i andmebaasile

Seadme energiamärgisel olevalt QR-koodilt leiate veebilingi selle seadme registreerimiseks EL EPREL-i andmebaasis. Hoidke energiamärgis koos kasutusjuhendi ja kõigi muude seadmega kaasas olnud dokumentidega alles.

Toote jõudlusega seotud teavet on võimalik leida EL EPREL-i andmebaasist, kasutades linki <https://eprel.ec.europa.eu> ja toote mudelinime ja tootenumbrit, mille leiate seadme andmesildilt. Vt jaotist "Toote kirjeldus".

Täpsema teabe saamiseks energiamärgise kohta külastage [www.theenergylabel.eu](http://www.theenergylabel.eu).

## 13. JÄÄTMEKÄITLUS

Sümboliga  tähistatud materjalid võib ringlusse suunata. Selleks viige pakendid vastavatesse konteineritesse. Aidake hoida keskkonda ja inimeste tervist ja suunake elektri- ja elektroonilised jäätmed ringlusse. Ärge visake

sümboliga  tähistatud seadmeid muude majapidamisjäätmete hulka. Viige seade kohalikku ringluspunkti või pöörduge abi saamiseks kohalikku omavalitsusse.