

# ZACO W450

Põrandapesurobot

## Kasutusjuhend



Eestikeelne

Lisateavet leiate [www.zacorobot.eu](http://www.zacorobot.eu)

| ZACO

Hea klient!

Täname, et ostsite põrandapesuroboti ZACO W450!

Üha rohkem inimesi kasutab robottolmuimejaid, sest see on kõige nutikam koristusviis.

Võtke endale veidi aega, et see kasutusjuhend läbi lugeda ja oma uue seadmega tuttavaks saada. Nii oskate seda kasutada parimal võimalikul viisil. Probleemide korral pöörduge esmalt meie klienditeenindusse või külastage veebilehte [www.zacorobot.eu](http://www.zacorobot.eu), kust leiate rohkem teavet.

Lugupidamisega

ZACO klienditeeninduskeskus

## **ZACO klienditeenindus**

Klienditeeninduse telefoninumber:

00800-42377961 (tasuta kõne

Euroopa piires) 0209-513038-383

(otsenumber Saksamaal)

E-post: [hello@zacorobot.eu](mailto:hello@zacorobot.eu)

# Sisukord

|                                       |    |
|---------------------------------------|----|
| Ohutusjuhised .....                   | 4  |
| Toote osad .....                      | 6  |
| Põhiseade .....                       | 6  |
| Laadimisdokk ja juhtpult .....        | 9  |
| Tarvikud .....                        | 10 |
| Toote kasutamine .....                | 11 |
| Laadimisdokk .....                    | 11 |
| Veeanuma kasutamine .....             | 12 |
| Puhastamise alustamine .....          | 13 |
| Juhtpuldi kasutamine.....             | 14 |
| Kasutamise alustamine .....           | 15 |
| Puhastusrežiimid .....                | 16 |
| Äpi allalaadimine ja kasutamine ..... | 18 |
| Toote korrashoid .....                | 19 |
| Mikrokiudrulli paigaldamine .....     | 19 |
| Veeanuma täitmine.....                | 19 |
| Mikrokiudrulli hooldus .....          | 20 |
| Veeanuma korrashoid .....             | 21 |
| Väljalaskeava hooldus .....           | 22 |
| Kontaktvarda / esiratta hooldus ..... | 23 |
| Veaotsing .....                       | 24 |
| Toote tehnilised andmed.....          | 25 |

## Ohutusjuhised

Elektriliste seadmete kasutamisel tuleb alati järgida peamisi ettevaatusabinõusid.

**LUGEGE KÕIK JUHISED ENNE SEADME KASUTAMIST  
LÄBI. HOIDKE NEED JUHISED ALLES.**

1. Seda seadet ei tohi kasutada alla 8-aastased lapsed ega füüsilise või vaimse puudega isikud (välja arvatud juhul, kui on tagatud nende eest vastutava isiku järelevalve). Ärge lubage lapsel seadme peal istuda ega kasutada seadet mänguasjana.
2. Enne seadme kasutamist eemaldage kõik takistused (nagu elektrijuhtmed või muud väikesed esemed). Ärge laske kardinatel ega laudlinal põrandani ulatuda. Mopifunktsiooni kasutamisel voltige vaiba servad nii, et need toimiksid seadme jaoks takistusena, või kasutage äppi ZACOHOMe, et määrata kindlaks "vaiba piirkond".
3. Treppide korral katsetage seadet, et teha kindlaks, kas seade suudab tuvastada trepi serva.
4. Järgige seadme kasutamisel selles kasutusjuhendis toodud juhiseid.
5. Veenduge, et vooluvõrgu pingeline ühildub laadimisdokil toodud pingega.
6. Kasutage seadet ainult siseruumides ja kodumajapidamises. Ärge kasutage seadet välitingimustes ega kaubanduslikes ega tööstusasutustes.
7. Kasutage seadmega ainult selle tootja originaalakut ja laadimisdokki. Ärge kasutage patareisid. Teavet aku kohta saate tehnilistest andmetest.
8. Ärge laske seadmel puutuda kokku veega.
9. Ärge puhastage seadet märja lapiga.
10. Ärge kasutage seadet märjal põrandal.
11. Ärge kasutage seadet lahtiste leekide ega õrnade esemete lähedal.
12. Ärge kasutage seadet temperatuuril üle 40 °C või alla -5 °C.
13. Hoide juuksed, rõivad ja sõrmed eemal seadme avadest või töötavatest osadest.
14. Ärge tõmmake seadmesse materjali ega esemeid, mis võivad seadme ummistada (kivid, paber jms).
15. Ärge tõmmake seadmesse tuleohtlike materjale (bensiin, printeri tooner).
16. Ärge tõmmake seadmesse põlevaid esemeid (sigaretid, tikud, tuhk) või muid tuleohtlikke esemeid.
17. Ärge kasutage seadet, kui selle imiava on blokeeritud. Eemaldage tolm, karvad, ebemed jms, et tagada sujuv õhuvool.
18. Ärge kasutage kahjustada saanud laadimisdokki.

## Ohutusjuhised

---

19. Ärge sikutage ega tõmmake seadet või selle laadimisdokki vooluadapterist hoides. Ärge kasutage seadet, kui vooluadapter on selle külge ühendatud. Hoidke vooluadapter eemal soojusallikatest.
20. Kui vooluadapter on saanud kahjustada, vahetage see välja ametliku ZACO adapteri vastu. Ärge kasutage kolmandate poolte varuosi.
21. Enne seadme kasutamist veenduge, et tolmu anum ja filter on õigesti oma kohal.
22. Ärge kasutage seadet ruumis, kus on magav imik.
23. Ärge kasutage seadet, kui see on kukkunud maha, saanud veekahjustusi või seda on kasutatud välistingimustes. Garantii säilimiseks lase seadet remontida ainult ametlikus ZACO remondikeskuses. Pöörduge ZACO klienditeenindusse.
24. Kui te ei kavatse seadet pikemat aega kasutada, ühendage see vooluvõrgust lahti ja lülitage välja.
25. Enne seadme puhastamist ja hooldustööde tegemist lülitage seade välja.
26. Enne seadme puhastamist ja hooldustööde tegemist ühendage vooluadapter seadme küljest lahti.
27. Enne seadme kasutuselt kõrvaldamist eemaldage see laadimisdokist, lülitage seade välja ja eemaldage aku.
28. Aku kasutuselt kõrvaldamisel järgige kehtivaid seadusi ja eeskirju.
29. Ärge visake seadet ega akut tulle, sest need võivad plahvatada!
30. Järgige seadme kasutusjuhiseid. ZACO by Robovox Distributions GmbH ei võta endale mingit vastutust kahju või kahjustuste eest, mis tulenevad seadme sobimatust kasutamisest.

## Toote osad

### Põhiseadme osad ja tarvikud

Veeanuma lahti  
lukustamise nupp  
Käepide

Põrkeraud  
Musta vee  
väljalaskeava  
Küljeratas

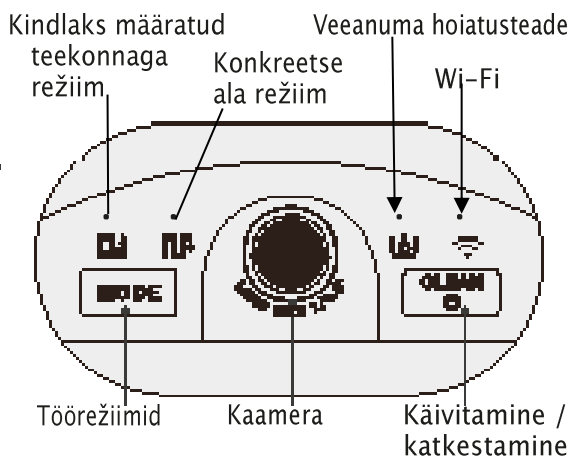
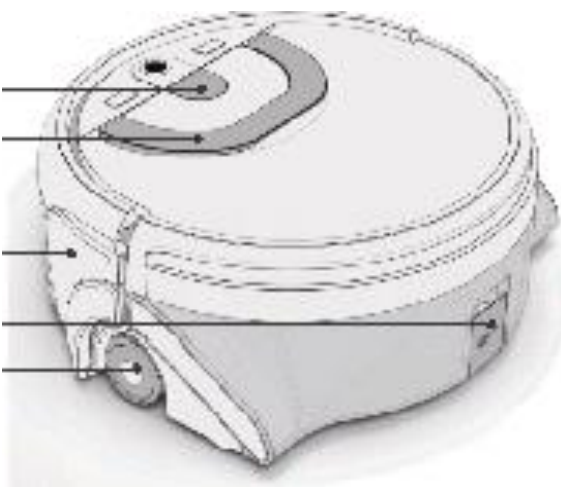

## Toote osad

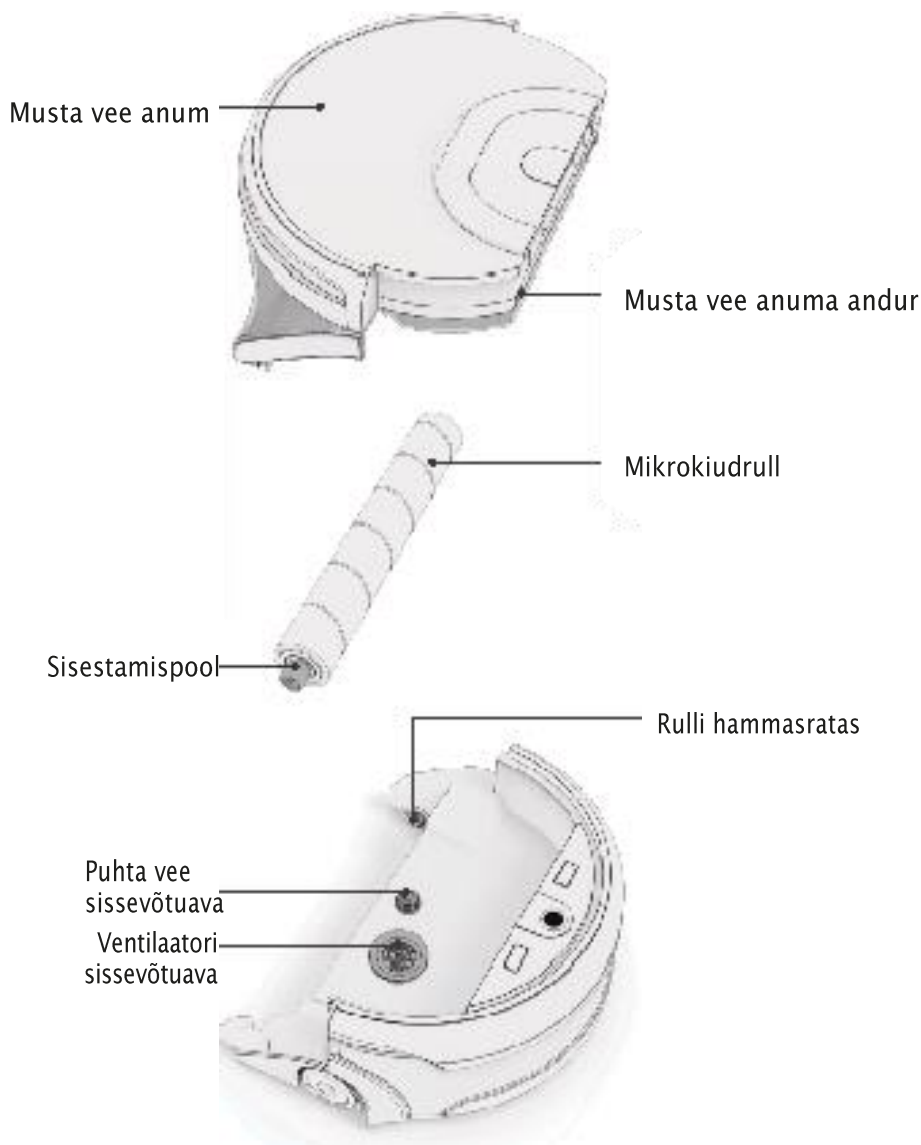

## Toote osad

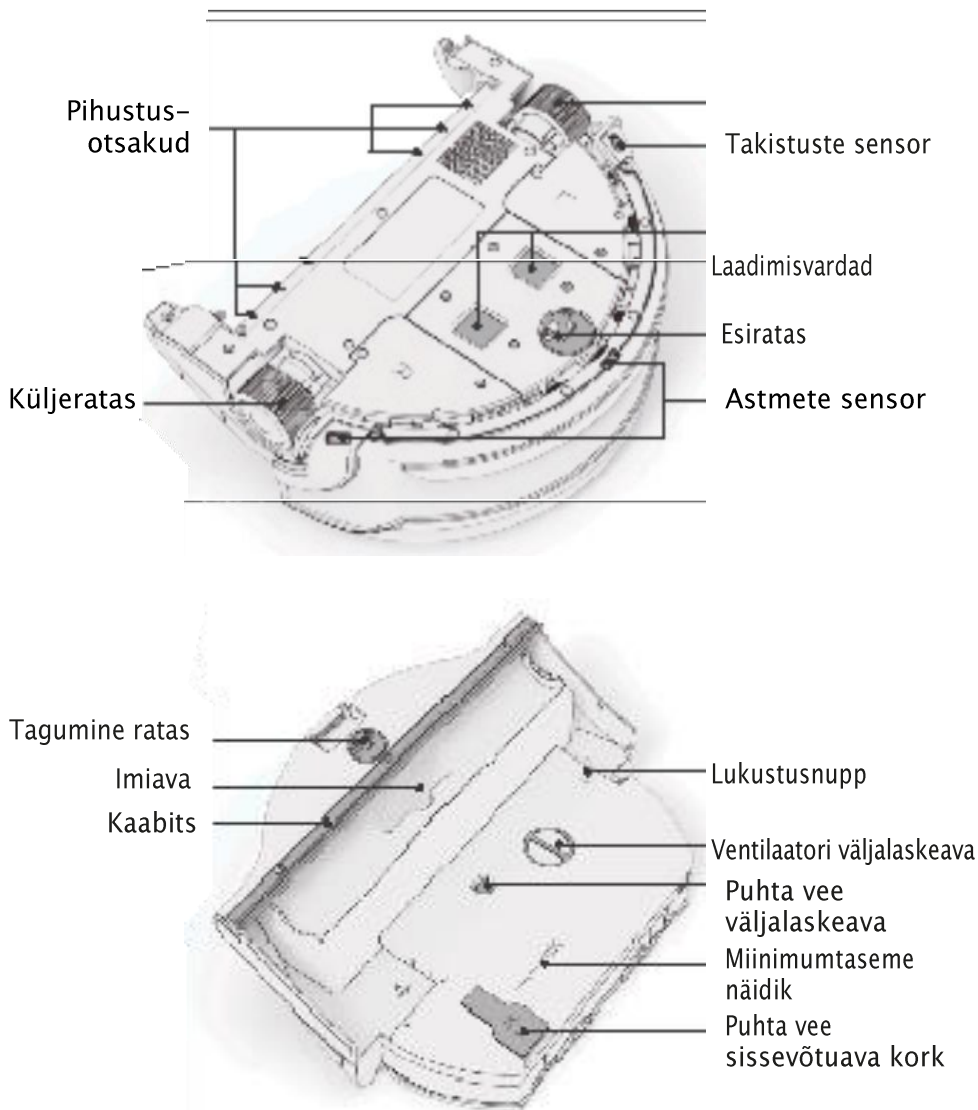



## Toote osad

### Laadimisdock

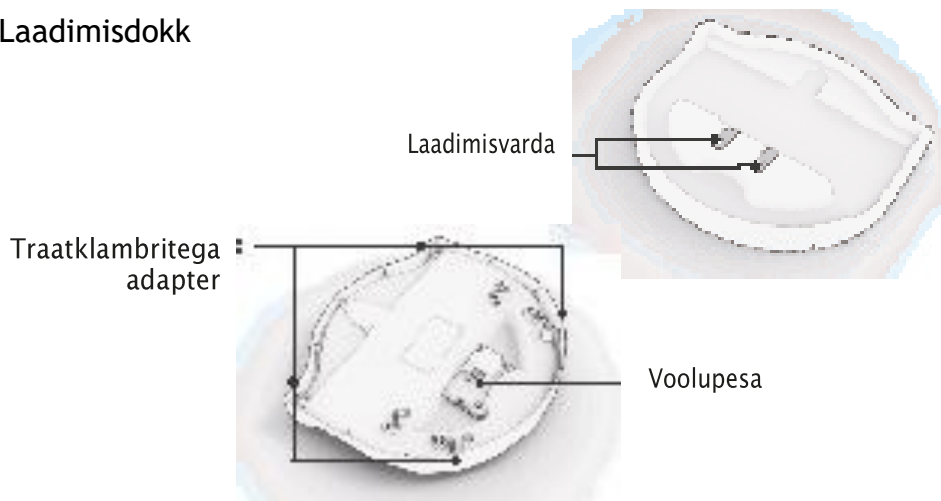

### Juhtpult

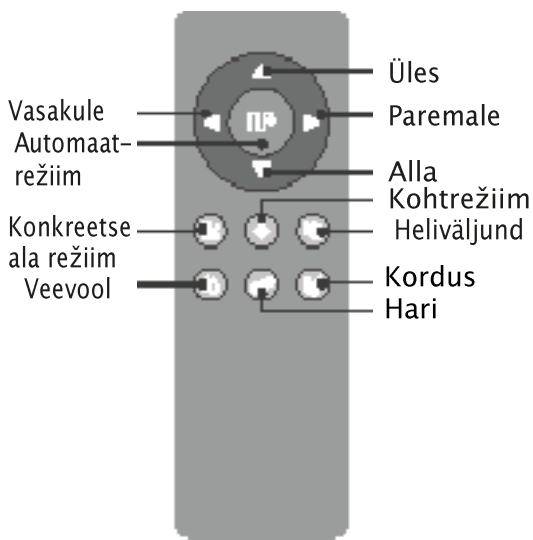

Märkus. ▼ / ▲ / ► / ◀ ei saa kasutada koristustsükli ajal.

## Toote osad

### Tarvikute nimekiri



Seade



Laadimisdokk



Mikrokiudrull



Juhtpult



AAA-patarei



Puhastustarvik



Kasutusjuhend



Vooluadapter

# Toote kasutamine

## Laadimisdock

### 1 Paigaldage laadimisdock

1. Ühendage adapter laadimisdocki
2. Asetage laadimisdock maapinnale. Ühendage toitejuhe ja kinnitage traadid ümber juhtmekanali.



1

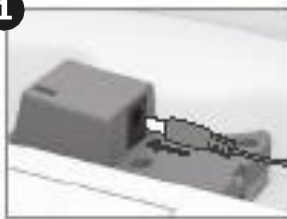

2



Märkus. Pärast laadimisdocki ühendamist süttib selle ülaosas asuv märgutuli.

1

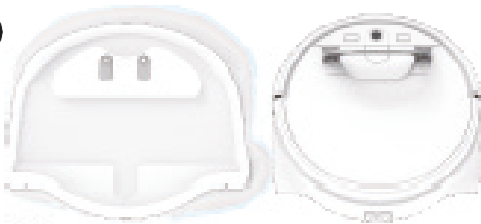

2



### 2 Laadimine

1. Kontrollige, et seade ja laadimisdock oleksid samas suunas.
2. Asetage seade käepideme abil laadimisdocki.

Märkus. Mudel W450 ei hakka pärast puhastamist automaatselt uuesti laadima. Pärast igat kasutuskorda asetage see käsitsi laadimisjaama tagasi.

## Toote kasutamine

### Veeanuma kasutamine

#### 1. samm

Täitke veeanum vähemalt miinimumtasemeni (MIN).  
(Vt lk 20)

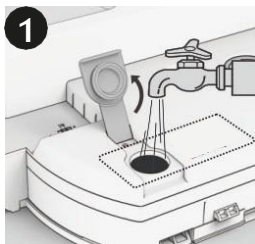

#### 2. samm

Pange integreeritud veeanuma põhi kohakuti põhiseadmega ja lükake ettepoole.

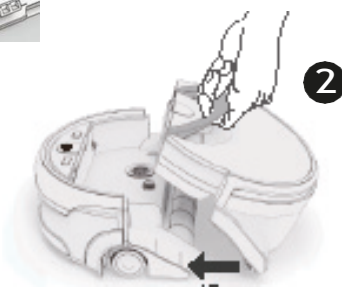

#### 3. samm

Liigutage veeanumat, et see põhiseadmesse sisestada.

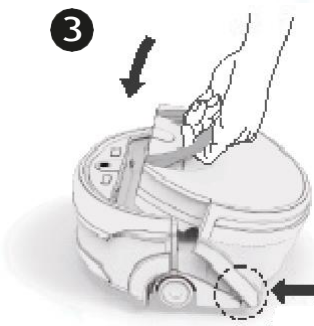



#### 4. samm

Suruge allapoole, kuni kostub klõps.



# Toote kasutamine

## Puhastamise alustamine

Seadme töörežiimide vahetamiseks vajutage seisurežiimis oleval seadmel nuppu  või kasutage juhtpulti / äppi. Kasutamise alustamiseks vajutage nuppu .

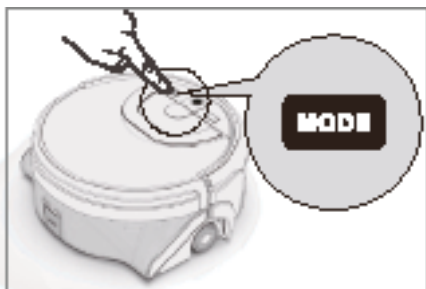



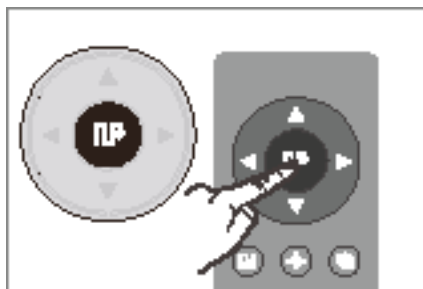

Töörežiimi vahetamiseks vajutage nuppu .



Töörežiimide otse vahetamiseks vajutage juhtpuldil nuppu .

**Märkus.** Juhtpulti saab kasutada ainult siis, kui seade on sisse lülitatud.

## Režiimid

1. Töörežiimi valimiseks vajutage nuppu . Seadme ühendamiseks Wi-Fi-ga vajutage 3 sekundit nuppu .
2. Kasutamise alustamiseks vajutage nuppu  ja seadme välja lülitamiseks vajutage 3 sekundit nuppu .
3. Kui 20 minuti jooksul ühtegi käsku ei anta, läheb seade unerežiimi.

**Märkus.** Seda on võimalik teha ainult seisurežiimis.

## Toote kasutamine

### Juhtpuldi kasutamine

Märkus. Paigaldage juhtpulti enne kasutamist kaks AAA / R03 akut. Kui te ei kavatsse juhtpulti pikemat aega kasutada, võtke akud sellest välja.

① Edasi

② Paremale

③ Vasakule

④ Tagasi

⑤ Määratud teekonnaga režiim

⑥ Konkreetse ala režiim

⑦ Kohtrežiim

⑧ Hää

⑨ Veevool

⑩ Kordus

⑪ Hari

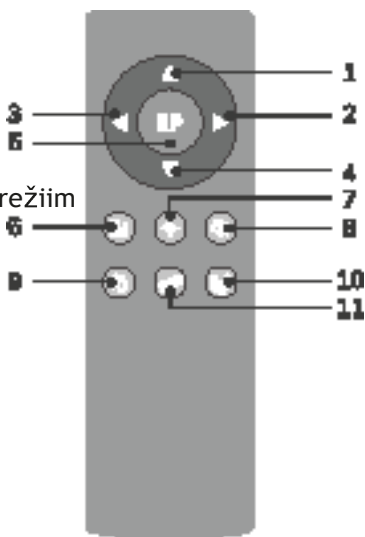

Märkus.▼/ ▲/ ►/ ◀ei saa kasutada puhastutsükli ajal.

# Toote

## Alustamine

- Valige töörežiim ja vajutage nuppu  .

Parema tulemuse saamiseks pange seade kindlalt vastu seina ja vähemalt 0,5 m kaugusele mis tahes takistustest.

- Seadme kasutamise lõpetamiseks vajutage taas nuppu  .

• Seade koostab puhastades ise parima võimaliku teekonna. Kui seadet liigutatakse käsitsi või juhtpuldist,

koostab seade uue puhastusmarsruudi. Parema tulemuse saamiseks ja ühe koha mitu korda puhastamise vältimiseks ärge liigutage töötavat seadet kohalt.



1. Kui puhas vesi saab otsa või musta vee anum saab täis, läheb seade tagasi algpunkti. Lisage vastavalt häälkäsklustele puhast vett või tühjendage seade mustast veest. Kui seade jääb seisma, pange see oma kohale ja vajutage kasutamise jätkamiseks puhastusnuppu.
2. Pärast kasutamist tühjendage musta vee anum ning puhastage seade.

## Toote kasutamine

### Töörežiimid

Parima tulemuse tagamiseks saab seadet kasutada erinevates töörežiimides. Erinevate režiimide aktiveerimiseks kasutage juhtpulti või äppi ZACOHome.

**Märkus.** Mis tahes alltoodud režiimi käivitamiseks veenduge, et seade on sisse lülitatud ja et automaatse režiimi nupu märgutuli vilgub.

#### 1 Konkreetse ala režiim

Soovitav konkreetse ala puhastamiseks. Seade puhastab enda ees asuva ala alates algpunktist, liikudes siksakiliselt. Puhastamise lõppedes läheb seade tagasi algpunkti. Seadme töö katkestamiseks vajutage nuppu . (Alloleval pildil on toodud konkreetse ala režiimi puhastusmarsruut, mis võib vastavalt tegelikule olukorrale olla erinev.)



#### 2 Määratud teekonnaga režiim

Soovitav suure ala puhastamiseks. Seade puhastab siksakiliselt ja läheb puhastamise lõppedes automaatselt algpunkti tagasi. Seadme töö katkestamiseks vajutage nuppu . (Alloleval pildil on toodud määratud teekonnaga režiimi puhastusmarsruut, mis võib vastavalt tegelikule olukorrale olla erinev.)

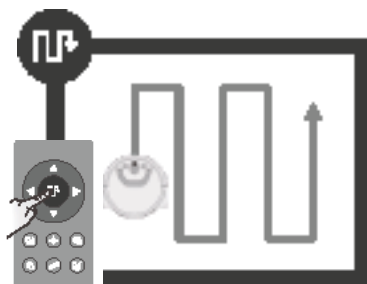

#### 3 Kohtrežiim

Soovitav raskestieemaldatavate plekkidega konkreetse ala puhastamiseks. Seade puhastab spiraalikuuliselt liikudes ja läheb puhastamise lõppedes automaatselt seisurežiimi. (Alloleval pildil on toodud kohtrežiimi puhastusmarsruut, mis võib vastavalt tegelikule olukorrale olla erinev.)

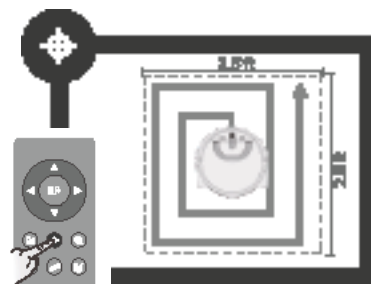



# Toote

---

## Hoiatus!

- Kui seadme töö mopifunktsiooni ajal katkestatakse (nt vee lisamiseks või mopilapi loputamiseks), programmeerib seade oma töömarsruudi ümber ja peseb juba pestud alad uuesti. Parema tulemuse saamiseks on soovitatav kasutada mopifunktsiooni ühes ruumis korraga.
- Järgmise ruumi pesemiseks viige seade sinna käsitsi. Vajadusel lisage vett või loputage mopilappi.
- Voltige vaiba servad kokku, et seade ei läheks vaibale. Vaibaga ala saate kindlaks määrata ka äpi ZACOHomekaudu. Seade tuvastab selle kui ala, mida on vaja tolmust puhastada, kuid mitte pesta.
- Lisage vett regulaarselt ja loputage mikrokiudrulli. Võtke veeanum täitmise ajaks alati seadmest välja.
- Võtke veeanum laadimise ajaks seadmest välja.

# Äpi allalaadimine ja kasutamine

## Äpi allalaadimine

Seda seadet saab juhtida äpist ZACOHome. Äpi ZACCOHome App saate tasuta alla laadida App store´ist.



 ZACOHome APP



 ZACOHome APP

## Hääljuhtimine läbi Alexa/ **Google Home**

Seda seadet saab juhtida ka Alexa või **Google Home** häälkäsklustega. Selleks peate installima äpi ZACOHome.

1. Seade peab olema ühendatud interneti ja äpiga ZACOHome.
2. Laadige alla Amazon Alexa äpp / **Google Home** äpp ja logige sisse oma Amazoni kontoga / **Google´i kontoga**
3. Otsige jaotise „Skills & Games“/ „**Compatible with Google devices**“ alt ZACOHome Skill ja aktiveerige see.
4. Aktiveerimiseks peate sisse logima oma ZACOHome kontoga.
5. Nüüd saate seadet hääljuhtimise kaudu kasutada.

Võite proovida järgmiste käsklustega:

„Alexa, turn on ZACO.“ (Alexa, lülita ZACO sisse) või „**Ok Google, turn on ZACO.**“ (Google, lülita ZACO sisse).

„Alexa, turn off ZACO.“ (Alexa, lülita ZACO välja) või „**Ok Google, turn off ZACO.**“ (Google, lülita ZACO välja).

## Seadme ühendamine

1. Veenduge, et seade on ühendatud teie kodu W-Fi võrku ja signaal on hea.
2. Looge äpis ZACOHome konto ja logige sisse.
3. Enne Wi-Figa sidumist lülitage seade välja ja tagasi sisse.

## Seadme hooldus

### Mikrokiudrulli sisestamine

1. Asetage mikrokiudrull (vasakul) põhiseadmel asuvale hammasrattale.
2. Laske rullivardal (paremal) libiseda sobivasse avasse.



Märkus. Rulli on soovitatav enne paigaldamist niisutada, sest nii puhastab see paremini.



### Veeanuma täitmine

1. Vajutage veeanuma lahti lukustamise nuppu ja tõmmake käepidet üles, et veeanum eemaldada.
2. Keerake integreeritud veeanum tagurpidi.
3. Avage veeanuma kork ja täitke veeanum puhta veega.
4. Pärast veega täitmist keerake anum püstiasendisse, et näha, kas selles on vähemalt miinimumtasemeni vett\*
5. Ärge kasutage destilleeritud / puhastatud vett ega kolmanda poole pesuaineid\*\*.



## Seadme hooldus

### Korrashoid ja tarvikute vahetamise graafik

Seadme tööviime säilitamiseks tuleb seda regulaarselt hooldada:

| Osa                        | Hooldustööd              | Väljavahetamine |
|----------------------------|--------------------------|-----------------|
| Veeanum                    | Pärast igat kasutuskorda | /               |
| Peamine hari               | Üks kord nädalas         | 3-5 kuud        |
| Imikanal                   | Üks kord nädalas         | /               |
| Ventilaatori väljalaskeava | Üks kord nädalas         | /               |
| Universaalratas            | Üks kord kuus            | /               |

### Veeanuma puhastamine pärast kasutamist



1 Võtke integreeritud veeanum



2 Avage kork ja valage must vesi



3 Täitke musta vee anum puhta veega. Sulgege kork ja raputage anumat kergelt.



4 Avage kork uuesti ja valage anum tühjaks.

## Toote korrashoid

### Mikrokiudrulli puhastamine

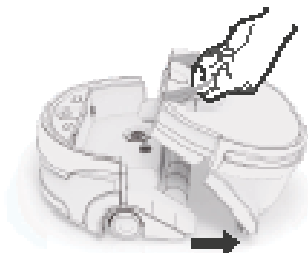

❶ Võtke integreeritud veeanum seadmest välja.



❷ Võtke rull seadme korpusest välja.



❸ Puhastage mikrokiudrull mustusest



❹ Loputage rulli puhta veega ja laske õhu käes kuivada, enne kui selle oma kohale paigaldate.

Märkus. Kaabits on kinnitatud seadme külge. Ärge proovige seda seadme küljest ära võtta. Loputage kaabitsat pärast kasutamist.

### Filtri puhastamine

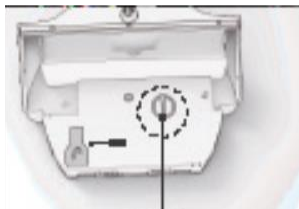

Filter



❶ Eemaldage filter



❷ Loputage filtrit puhta veega.

## Toote korrashoid

Pärast filtri eemaldamist vajutage ventilaatori väljalaskeava avamiseks veeanuma lukustusnuppu. Veeanuma nõuetekohase toimimise tagamiseks puhastage ventilaatori väljalaskeava mõlemad avad ning eemaldage tolm ja mustus.

- 1 Vajutage õhu ja musta vee sissevõtuavade vardad alla.
- 2 Loputage mõlemat ava voolava veega.
- 3 Seejärel valage musta vee anum uuesti veest tühjaks.

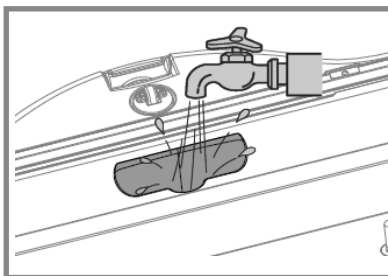
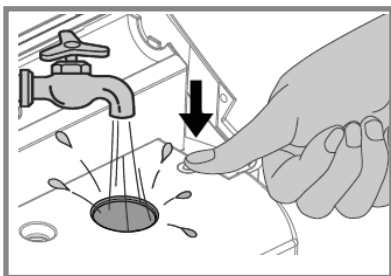

Märkus. Anumate tiheda suletuse tagamiseks puhastage regulaarselt nende sissevõtu- ja väljalaskeava ja korke.

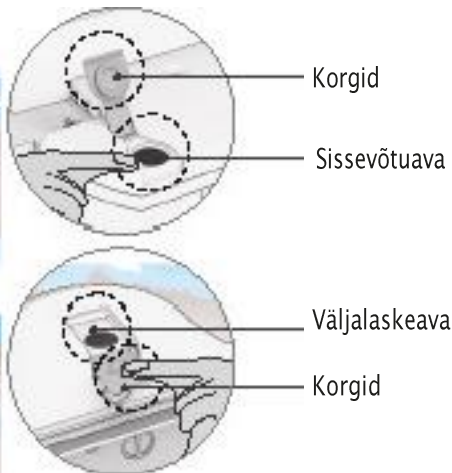
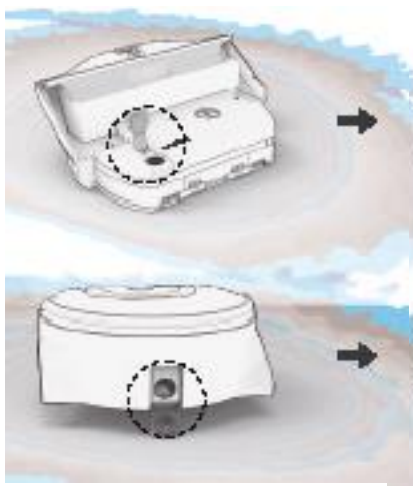

## Toote korrashoid

### Puhastage kontaktvardad

Pühkige kõiki metallist kontaktvardaid kõigil toote osadel regulaarselt kuiva, puhta lapiga.



### Esiratta puhastamine

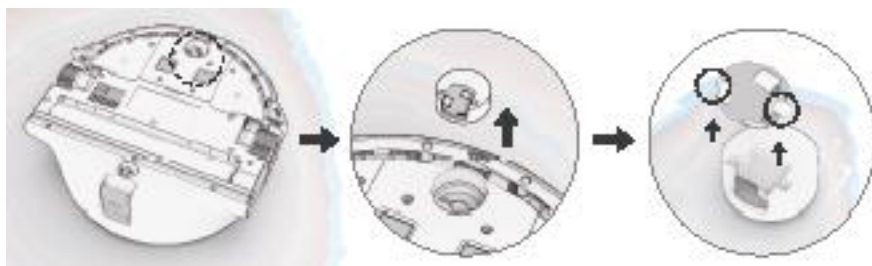

Võtke esiratas oma pesast välja ja pühkige seda regulaarselt kuiva puhta lapiga.

## Veaotsing

### Häälkäsk

Probleemi korral hakkab automaatse režiimi nupu märgutuli punasena vilkuma ja seadme kostub häälkäsk. Alljärgnevast tabelist leiate mõned probleemid ja nende põhjused.

| Viga seadme töös | Häälkäsk                                    | Põhjus  | Lahendus                             |
|------------------|---|---|--------------------------------------|
| 01               | Please check left wheel                     | Probleem vasaku rattaga.                                    | Kontrollige vasakut ratast.          |
| 02               | Please check right wheel                    | Probleem parema rattaga.                                    | Kontrollige paremat ratast.          |
| 03               | Please check the air intake                 | Probleem mootoriga.   | Kontrollige imiava ja puhastage see. |
| 04               | Please clap front bumper                    | Probleem eespoolse põrkerauaga.                             | Koputage eespoolset põrkerauda.      |
| 05               | Please check and clean the cliff sensor     | Probleem põrkesensoritega.                                  | Puhastage põrkesensoreid.            |
| 06               | Please put robot back to the ground         | Seade ei ole põrandal.                                      | Pange seade põrandale.               |
| 07               | Low battery, please charge                  | Seade ei leia laadimidokki.                                 | Asetage seade tagasi laadimisidokki. |
| 08               | Please fill the clean water tank            | Puhta vee anum on tühi.                                     | Täitke anum veega.                   |
| 09               | Please empty the dirtwater tank             | Veeanum on täis musta vett.                                 | Tühjendage musta vee anum.           |
| 10               | Please install water tank correctly         | Veeanum ei ole õigesti paigaldatud.                         | Paigaldage veeanum uuesti.           |
| 11               | Please place the robot in an open area      | Seade on kinni jäänud.                                      | Asetage seade avatud kohta.          |
| 12               | Dark environment, please turn on the light. | Ruum on liiga pime, et seade korralikult navigeerida saaks. | Lülitage valgus sisse.               |
| 13               | Please clean the lens                       | Kaamera objektiiv on määrdunud.                             | Puhastage objektiiv.                 |
| 14               | Please check and clean the universal wheel  | Esiratas ei saa korralikult liikuda.                        | Puhastage esiratas.                  |

Märkus. Kui probleemi lahendada ei õnnestu, järgige alltoodud juhiseid:

- Lülitage seade välja ja uuesti sisse.
- Kui ka see probleemi ei lahenda, pöörduge ZACO teeninduskeskusesse.



# Toote tehnilised andmed

## Seadme tehnilised andmed

| Tüüp               | Kirjeldus            | Tehnilised andmed   |
|--------------------|----------------------|---|
| <b>Mehaaniline</b> | Läbimõõt             | 292 mm  |
|                    | Kõrgus               | 115 mm  |
|                    | Netokaal             | 3,4 kg  |
| <b>Elektriline</b> | Pinge                | 14,8 V  |
|                    | Aku tüüp             | Liitium-ioon 2900 mAH   |
|                    | Võimsus              | 22 W  |
|                    | Laadimisviis         | Manuaalne laadimine   |
| <b>Puhastamine</b> | Musta vee anuma maht | 0,9 l   |
|                    | Puhta vee anuma maht | 0,8 l   |
|                    | Töörežiimid          | Konkreetses ala režiim / Kindlaks määratud teekonnaga režiim / Kohtrežiim / Graafikuga režiim |
|                    | Laadimisaeg          | < 350 min   |
|                    | Tööaeg               | > 90 min  |
| <b>Põhiseade</b>   |                      | Mehaaniline nupp  |