

SAMSUNG

SM-R800
SM-R805F
SM-R810
SM-R815F

Kasutusjuhend

Sisukord

Alustamine

6 Galaxy Watchi teave

7 Üldteave

11 Seadme osad

11 Pakendi sisu

12 Galaxy Watch

15 Juhtmevaba laadimisdokk

15 Aku

15 Aku laadimine

17 Aku laadimise näpunäited ja ettevaatusabinõud

18 Energiasäästurežiim

19 Galaxy Watchi kandmine

19 Galaxy Watchi randmele panemine

20 Nõuandeid ja hoiatusi rihma kohta

20 Rihma vahetamine

23 Galaxy Watch seadme sisse- ja väljalülitamine

24 Galaxy Watch seadme ühendamine mobiilsideseadmega

24 Galaxy Wearable rakenduse installimine

24 Galaxy Watchi ühendamine mobiilseadmega Bluetoothi kaudu

27 Kaugühendus

28 Galaxy Watchi kasutamine ilma mobiilseadmega

29 Ekraani kontrollimine

29 Ekraani osad

30 Ekraani sisse- ja väljalülitamine

30 Ekraani vahetamine

32 Äärise kasutamine

34 Puuteekraan

37 Kiirpaneel

45 Lukustusekraan

46 Kell

46 Kellakuva

46 Kella numbrilaua muutmine

47 Kella pideva kuvamise funktsiooni kasutamine

48 Ainult kellarežiim

48 Teavitused

48 Teavituste paneel

49 Sissetulevate teavituste vaatamine

50 Sissetulevate teavituste jaoks rakenduste valimine

50 Teksti sisestamine

50 Sissejuhatus

51 Häälisestuse kasutamine

52 Emotikonide kasutamine

52 Käsitsi kirjutamise režiimi või klaviatuuri kasutamine

Rakendused ja funktsioonid

54 Sõnumid

56 Telefon

- 56 Sissejuhatus
- 56 Sissetulevad kõned
- 58 Helistamine
- 58 Valikud kõnede ajal

59 Kontaktid

61 Samsung Health

- 61 Sissejuhatus
- 64 Kalorid
- 65 Sammud
- 66 Korrused
- 68 Treening
- 73 Magamine
- 75 Süd. löög.
- 77 Stress
- 79 Toit
- 81 Vesi
- 82 Kofeiin
- 83 Väljakutsed
- 83 Seaded
- 84 Lisateave

85 GPS

85 Alti-barom.

88 Muusika

- 88 Sissejuhatus
- 88 Muusika esitamine
- 88 Muusika importimine
- 89 Galaxy Watchiga muusika esitamine
- 89 Muusika taasesitus mobiilsideseadmest
- 90 Muusika esitamine ilma mobiilsideseadet ühendamata

90 Reminder

91 Kalender

92 Ilm

92 Alarm

93 Maailmakell

94 Galerii

- 94 Piltide importimine ja eksportimine
- 95 Piltide vaatamine
- 95 Piltide kustutamine

96 Uudiste kok.võte

97 Leia mu tel.

97 Leia minu kell

98 Hädaabisõnumid

100 E-post

100 PPT juhtseade

- 100 Sissejuhatus
- 100 Galaxy Watchi ühendamine arvutiga Bluetoothi kaudu
- 102 Alarmi funktsioonide määramine

103 Samsung Flow

- 103 Sissejuhatus
- 103 Seadmete ühendamine Bluetoothi kaudu
- 104 Arvuti või tahvelarvuti avamine

105 Galaxy Apps

105 Seaded

- 105 Sissejuhatus
- 105 Sihverplaadid
- 106 Heli ja värin
- 107 Ekraan
- 107 Täpsem
- 109 Ühendused
- 114 Rakendused
- 116 Turvalisus
- 117 Konto ja varundamine (Konto)
- 117 Juurdepääs
- 118 Üldine
- 119 Aku
- 120 Kella teave
- 120 Uue telefoniga ühendamine
- 121 Telefoniga ühendamine

Galaxy Wearable rakendus

122 Sissejuhatus

123 TEAVE

124 SIHVERPLAADID

125 SEADED

- 125 Teavitused
- 126 Rakendused
- 127 Vidinad
- 127 Heli ja värin
- 128 Ekraan
- 128 Täpsem
- 129 Sisu lisamine kella
- 130 Hädaabitaotluste saatmine
- 130 Leia minu kell
- 131 Kella ühendamine
- 131 Samsung Galaxy Apps
- 131 Samsung Health
- 132 SmartThings
- 132 Mobiilsidevõrgud
- 132 Kella teave
- 134 Rakenduse Galaxy Wearable teave

Galaxy Watchi kasutamine

135 Sissejuhatus

135 Kasutage kella planeerijana

- 135 Vaadake päeva andmeid
- 137 Igapäevaelu haldamine
- 139 Kahe kella kasutamine välismaal
- 140 Mugava meeldetuletuse kasutamine

141 Isikliku treeneri kasutamine

- 141 Stressi ja unekvaliteedi haldus
- 142 Päevase kalorige eesmärgi saavutamine
- 143 Parem trenn

144 Kasutamine lihtsa avamiseadmena

- 144 Arvuti kiire ja lihtne avamine

Lisa

145 Tõrkeotsing

150 Aku eemaldamine

Alustamine

Galaxy Watchi teave

Galaxy Watch on nutikell, mis võimaldab analüüsida enda treeningut, hallata tervist ning kasutada mitmeid mugavaid rakendusi telefonikõnede tegemiseks ja muusika esitamiseks. Ääriise pööramisega pääsete kiirelt ja hõlpsalt mugavatele funktsioonidele ligi. Lisaks saate oma maitse järgi kella välimust muuta.

Ühendage Galaxy Watch oma mobiiliseadmega ja laiendage oma mobiiliseadme kasutusvõimalusi või kasutage seadet Galaxy Watch iseseisvalt ilma seda mobiiliseadmega ühendamata.



Üldteave

Palun lugege see kasutusjuhend enne seadme kasutamist hoolikalt läbi.

- Kirjelduste aluseks on seadme vaikeseaded.
- Teie seadme sisu võib sõltuvalt regioonist, teenusepakkujast, mudeli üksikasjadest või seadme tarkvarast osaliselt erineda.
- Sisu (kõrgekvaliteediline sisu), mis nõuab kõrget protsessori-ja muutmälukasutust, mõjutab seadme üldist jõudlust. Olenevalt seadme spetsifikatsioonidest ja kasutustingimustest ei pruugi antud sisuga seotud rakendused korralikult töötada.
- Samsung ei vastuta Samsungist erinevate rakendusepakkujate rakenduste põhjustatud probleemide eest.
- Samsung ei vastuta seadme jõudluse probleemide või kokkusobimatuse eest, mis on tingitud muudetud registreeritud või muudatustest operatsioonisüsteemi tarkvaras. Katsed operatsioonisüsteemi kohandada võivad kahjustada Galaxy Watchi või rakenduste tööd.
- Käesolevas Galaxy Watch seadmes olev tarkvara, heliallikad, taustpildid, pildid ja muu sisu on litsentseeritud piiratud kasutamiseks. Nende materjalide ekstrahimine ja kasutamine müümise või muudel eesmärkidel on autoriõiguse seaduste rikkumine. Kasutajad on täielikult vastutavad illegaalsete meediumite kasutamise eest.
- Andmeteened, näiteks sõnumivahetus, failide üles- ja allalaadimine, automaatne sünkronimine või asukohateened, võivad sõltuvalt teie andmesidepaketi kaasa tuua lisakulutusi. Suurte andmeedastuste jaoks on soovitatav kasutada Wi-Fi funktsiooni.
- Galaxy Watchis olevaid vaikerakendusi võidakse värskendada ja nende toetamine lõpetada ilma eelneva teavitusega. Kui teil on Galaxy Watchis olevate rakenduste kohta küsimusi, võtke ühendust Samsungi Teeninduskeskusega. Kasutaja paigaldatud rakenduste puhul võtke ühendust teenusepakkujaga.
- Galaxy Watch seadme operatsioonisüsteemi modifitseerimine või mitteametlikest allikatest tarkvara laadimine võib tuua kaasa Galaxy Watchi rikkeid, andmete rikkumist või kaotamist. Sellised tegevused on teie Samsungi litsentsilepingu rikkumised ja need tühistavad garantii.
- Kasutusjuhendis esitatud joonised põhinevad mudelitel SM-R800 ja SM-R805F.
- Mõned funktsioonid ei pruugi siin kasutusjuhendis kirjeldatud viisil töötada, sõltuvalt Galaxy Watchiga ühendatud mobiiliseadme valmistajast ja mudelist.

Vee-ja tolmukindluse säilitamine

Teie seade toetab vee- ja tolmukindlust. Seadme vee- ja tolmukindluse säilitamiseks järgige hoolikalt käesolevaid nõuandeid. Vastasel juhul võite seadet kahjustada.

- Ärge laske seadmel kokku puutuda **jõuliselt liikuva veega**.
- Ärge kasutage oma seadet, kui sukeldute vette, lähete ujumistoruga ujuma või harrastate mõnd muud veesporti vees, millel on kiire vool.
- Kui seade või teie käed on märjad, kuivatage need enne seadme käsitlemist põhjalikult ära.
- Kui seade puutub kokku mageveega, kuivatage see põhjalikult puhta ja pehme riidega. Kui seade puutub kokku muu vedelikuga, näiteks soolase vee, basseinivee, seebivee, õli, parfüümi, päikesekaitsekreemi, kätepuhastusvahendi või keemiliste toodete, nt kosmeetikaga, loputage seda puhta veega ja kuivatage põhjalikult puhta ja pehme riidega. Kui te neid juhiseid ei järgi, võib see mõjutada seadme jõudlust ja välimust.
- **Kui seade kukub või saab löögi**, võivad seadme vee- ja tolmukindlad funktsioonid kahjustuda.
- Ärge võtke oma seadet osadeks koost lahti. Seadme vee- ja tolmukindlad funktsioonid võivad saada kahjustada.
- Ärge laske oma seadmel kokku puutuda väga järskude õhu- ja veetemperatuuri muutustega.
- Ärge kuivatage oma seadet kuivatamiseks mõeldud masinatega nagu näiteks föön.
- Saun võib seadme veekindluse funktsiooni kahjustada.
- Mõned funktsioonid, nagu näiteks puutekraan, ei pruugi korralikult toimida, **kui seadet kasutatakse vees**.
- Teie seadet on kontrollitud tingimustes katsetatud ja selle vee- ja tolmukindlus kindlates olukordades ja tingimustes on tõendatud. (Seadme veekindlus vastab rahvusvahelises standardis ISO 22810:2010 toodud nõuetele veekindluse kohta 50 m sügavuses vees ja seda seadet võib madalas vees kasutada. Seadme tolmukindlus vastab klassifikatsioonis IEC 60529 IP6X toodud nõuetele.)

Juhendavad ikoonid



Hoiatus: olukorrad, mis võivad tekitada vigastusi nii teile kui ka teistele



Ettevaatust: olukorrad, mis võivad kahjustada teie seadet ja teisi seadmeid



Märkus: märkused, nõuanded või lisainfo

Galaxy Watchi puhastamine ja haldamine

Järgmiseid punkte järgides veendute, et Galaxy Watch töötab korrektselt ja säilitab enda välimuse. Vastupidisel korral võib Galaxy Watch kahjustatud saada ja põhjustada nahaärritust.

- Vältige seadme kokkupuudet tolmu, higi, tindi, õli ja keemiliste toodete, nt. kosmeetika, antibakteriaalsete spreide, kätepuhastusvahendite, puhastusvahendite ja putukatõrjevahenditega. Galaxy Watchi välised ja sisemised osad võivad kahjustuda või võib seade halvasti töötama hakata. Kui teie Galaxy Watch puutub kokku mõne eelpool mainitud ainega, kasutage selle puhastamiseks pehmet ebemevaba lappi.
- Ärge kasutage Galaxy Watchi puhastamiseks seepi, puhastusvahendeid, abrasiivseid materjale või suruõhku ning ärge kasutage selle puhastamiseks ultraheli või väliseid kuumusallikaid. See võib Galaxy Watchi kahjustada. Galaxy Watchile jäänud seep, puhastusvahendid, käte desinfitseerimise vahendid või puhastusained võivad põhjustada nahaärritust.
- Puhastage rannet ja käerihma pärast treeningut või higistamist. Puhastage Galaxy Watchi värske veega, pühkige õrnalt piiritusega ja kuivatage põhjalikult.
- Päikesekaitse, ihupiima või õli eemaldamiseks tuleb kasutada seebivaba puhastusvahendit. Seejärel loputage ja kuivatage Galaxy Watch põhjalikult.
- Kui Galaxy Watchil on plekid või võõrad materjalid, pühkige seda niiske ja pehmete harjastega hambaharjaga.

Olge ettevaatlik, kui olete Galaxy Watchi materjalide suhtes allergiline.

- Samsung on testinud Galaxy Watchi kahjulike materjalide sisaldust ettevõttesiseste ja -väliste sertifitseerivate asutustega, sealhulgas kõiki nahaga kokku puutuvaid materjale, nahatoksilisust ja Galaxy Watchi kandmise katsed.
- Galaxy Watch sisaldab niklit. Kui teil on ülitundlik nahk või olete Galaxy Watchi materjalide suhtes allergiline, rakendage vajalikke ettevaatusabinõusid.
 - **Nikkel:** Galaxy Watch sisaldab väikeses koguses niklit, mis jääb allapoole Euroopa REACH-määruse piirväärtuseid. Kasutaja ei puutu kokku Galaxy Watchi sisemuses oleva nikliga ja Galaxy Watch on läbinud rahvusvahelised sertifitseeritud testid. Kui olete aga nikli suhtes ülitundlik, olge siiski Galaxy Watchi kasutamisel ettevaatlik.
- Galaxy Watchi valmistamiseks on kasutatud vaid Ameerika Ühendriikide tarbijakaitsekomisjoni (CPSC), Euroopa riikide seaduste ja määruste ning teiste rahvusvaheliste standarditega kooskõlas olevaid materjale.
- Lisateavet selle kohta, kuidas Samsung kemikaale haldab, leiate Samsungi veebisaidilt (<https://www.samsung.com/uk/aboutsamsung/sustainability/environment/>).

Seadme osad

Pakendi sisu

Pakendi sisuga tutvumiseks vaadake kiirjuhendit.



- Saadaval rihmad võivad sõltuvalt mudelist erineda. Kasutage iga mudeli suurusele vastavat rihma.
- Galaxy Watch seadmega kaasasolevad ja saadaval olevad lisatarvikud võivad sõltuvalt regionist või teenusepakkujust erineda.
- Kaasasolevad üksused on ettenähtud ainult käesolevale Galaxy Watch seadmele ja ei pruugi sobida teiste seadmetega.
- Välimust ja spetsifikatsioone võidakse eelnevalt teavitamata muuta.
- Lisatarvikuid saate osta kohalikult Samsungi edasimüüjalt. Enne ostmist kontrollige, et need teie Galaxy Watchile sobivad.
- Mõned lisatarvikud, välja arvatud Galaxy Watch, nagu dokkimisseadmed, ei pruugi omada sama vee- ja tolmukindluse sertifikaati.
- Kasutage ainult Samsungi heaks kiidetud lisatarvikuid. Sobimatute tarvikute kasutamine võib põhjustada jõudlusprobleeme ja rikkeid, mida garantii ei kata.
- Lisatarvikute saadavus sõltub täielikult neid tootvatest ettevõtetest. Lisainfot saadaval olevate lisatarvikute kohta vaadake Samsungi veebisaidilt.

Galaxy Watch

► SM-R800, SM-R805F

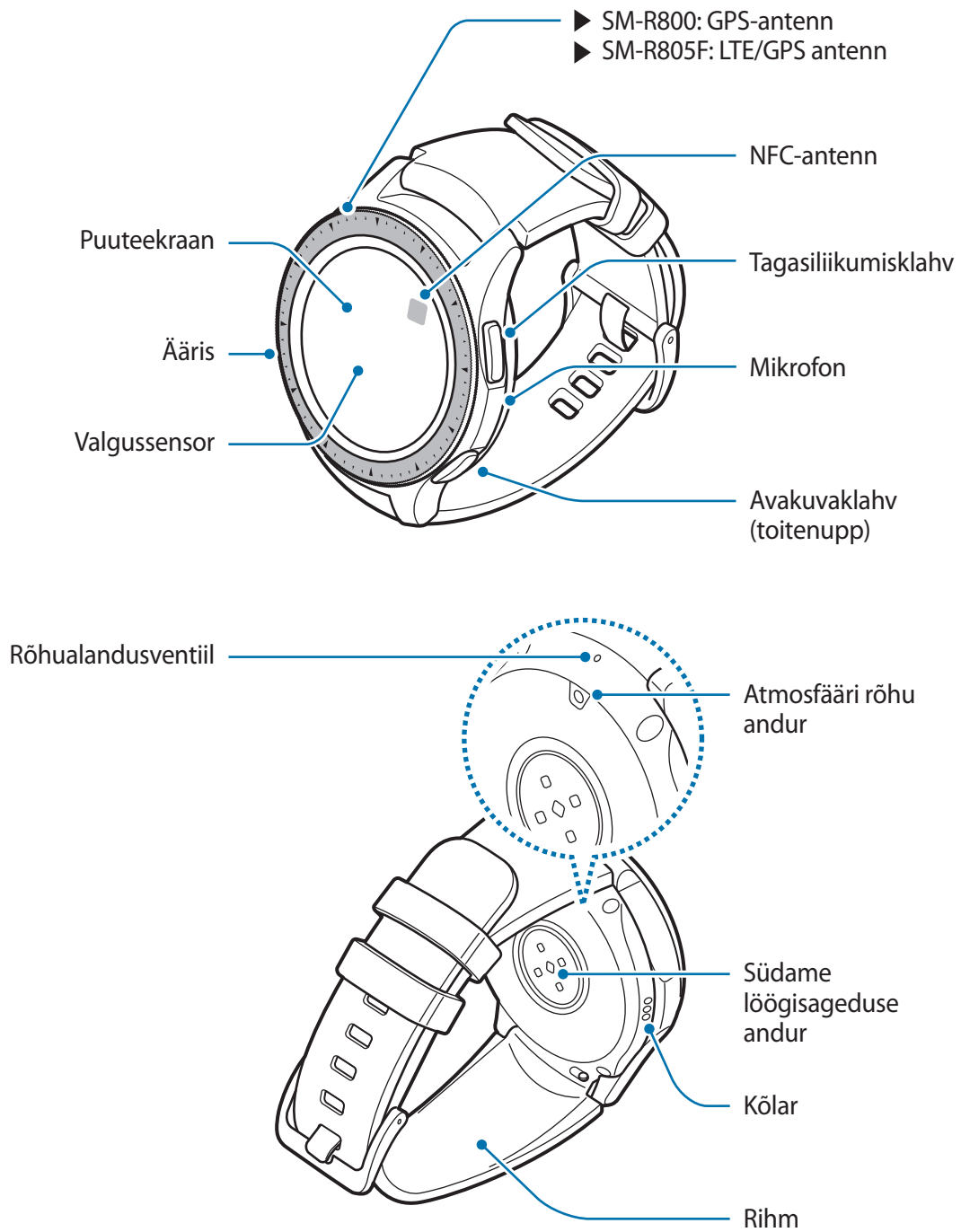

► SM-R810, SM-R815F

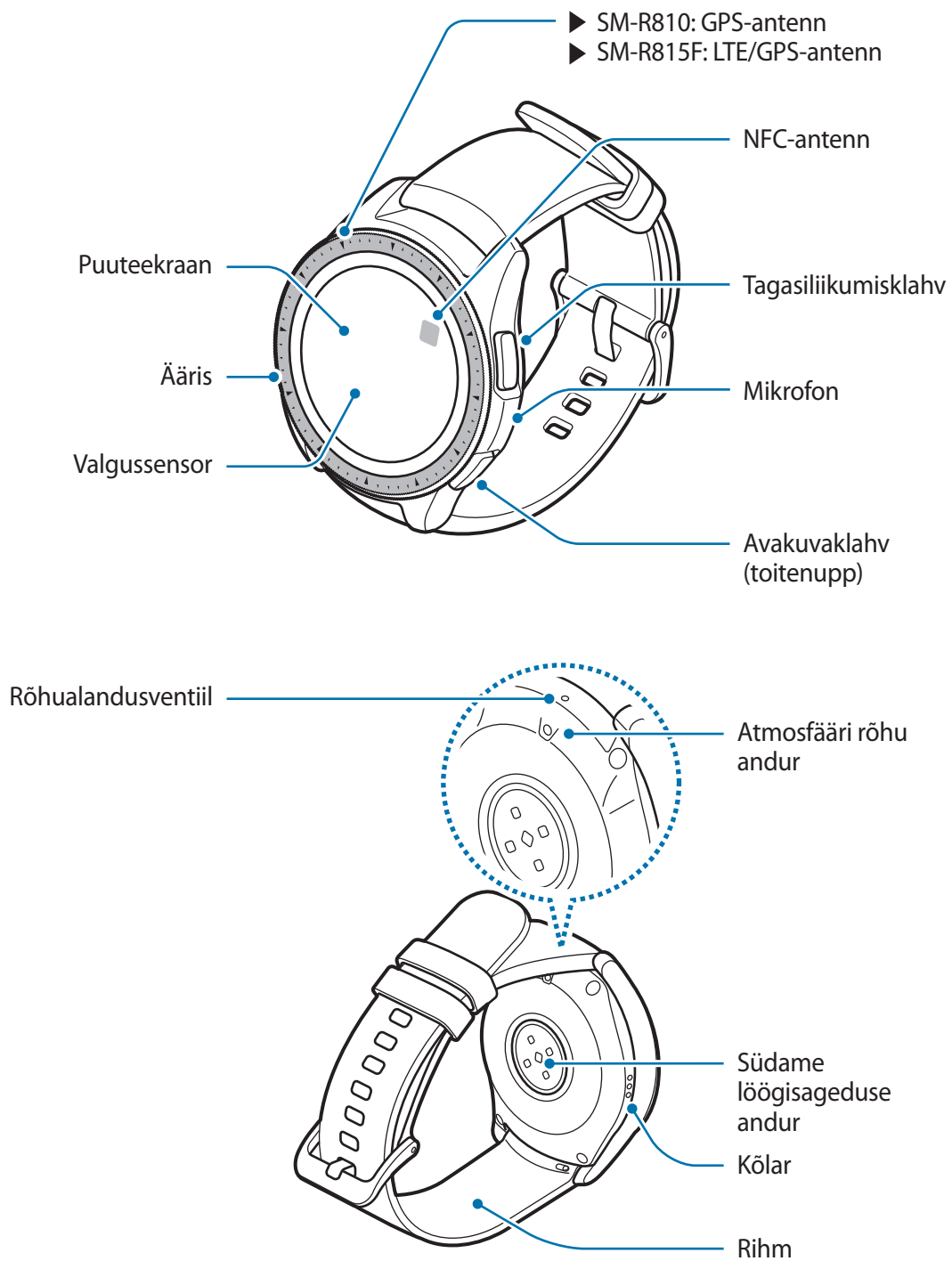





- Veenduge, et rihma hoitakse puhtana. Kokkupuude saasteainetega nagu tolm ja värv võivad põhjustada rihmale plekke, mida ei ole võimalik täielikult eemaldada.
- Ärge sisestage atmosfääri rõhu andurisse, rõhualandusventiili, kõlarisse ega mikrofoni teravaid esemeid. Galaxy Watch seadme sisemised osad ning veevastupidavuse funktsioon võivad kahjustuda.



- Ühenduvusprobleemid ja aku tühjenemine võivad tekkida järgnevatel olukordades:
 - Kui kinnitate Galaxy Watchi antenni lähedusse metalli sisaldava kleebise
 - Kui katate teatud funktsioonide, nagu helistamine või võrguühendus, kasutamise ajal Galaxy Watchi antenni oma kätega või mõne muu esemega
- Veenduge, et Galaxy Watchi mikrofoni ees ei ole takistusi, kui te sellesse räägite.
- Rõhualandusventiil tagab, et Galaxy Watchi siseosad ja andurid töötavad õigesti ka atmosfäärirõhu muutuste korral.

Klahvid

Klahv	Funktsioon
 Avakuva/toide	<ul style="list-style-type: none"> • Galaxy Watchi sisse- või väljalülitamiseks vajutage ja hoidke all. • Vajutage ekraani sisselülitamiseks. • Vajutage ja hoidke Galaxy Watchi taaskäivitamiseks üle 7 sekundi all. • Vajutage kellakuval olles rakenduste ekraani avamiseks. • Vajutage ükskõik millisel muul kuval olles kellakuva avamiseks.
 Tagasi	<ul style="list-style-type: none"> • Vajutage eelmisele ekraanile naasmiseks.

Juhtmevaba laadimisdock

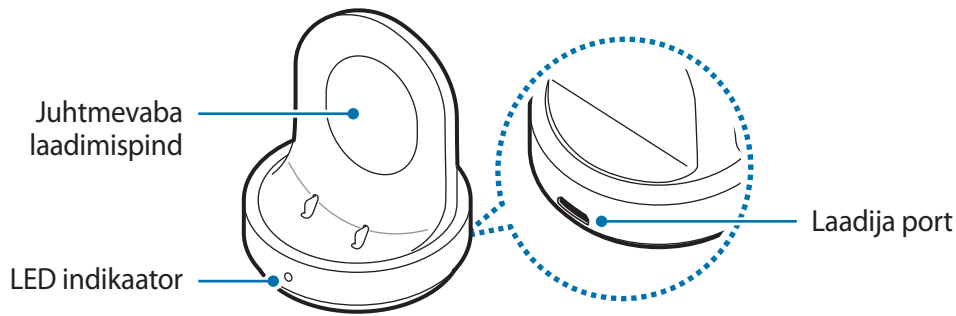

Ärge lubage juhtmevaba laadimisdocki kokkupuudet veega, sest juhtmevaba laadimisdocki vee- ja tolmukindlus ei ole Galaxy Watchiga samal tasemel.

Aku

Aku laadimine

Laadige aku enne esmakordset kasutamist või kui seda ei ole pikemat aega kasutatud.



Kasutage ainult Samsungi lubatud laadureid, akusid ja kaableid. Teiste laadijate või kaablite kasutamine võib põhjustada aku plahvatuse või teie Galaxy Watchi kahjustada.



- Kasutage kaasasolevat juhtmevaba laadimisdocki ja laadurit. Teiste tootjate laaduritega ei saa Galaxy Watchi korralikult laadida.
- Laaduri vale ühendamise võib seadet tõsiselt kahjustada. Ebaõigest kasutamisest tingitud rikked ei ole garantiiga kaetud.



Energia säästmiseks võtke laadur, kui te seda ei kasuta, pistikupesast välja. Laaduril puudub toitelüliti, seega peate te selle siis, kui te seda ei kasuta, energia säästmiseks pistikupesast välja võtma. Laadur peab laadimise ajal olema elektrikontakti läheduses ja lihtsalt ligipääsetav.

- 1 Sisestage laaduri väiksem ots juhtmevaba laadimisdoki laadija porti ja laaduri suurem ots pistikupessa.

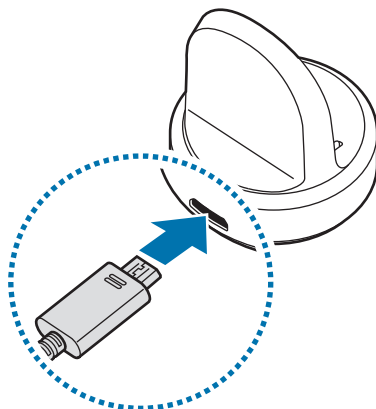

- 2 Asetage Galaxy Watch juhtmevaba laadimisdoki peale sedasi, et Galaxy Watchi tagumise külje keskkohht jääb juhtmevaba laadimisdoki keskele.

-  Kui kasutate Galaxy Watchi metallist rihmaga (saadaval eraldi), suruge Galaxy Watchi alumine osa all asuval joonisel asuva noole suunas, pärast selle juhtmevaba laadimisdokki asetamist. Sedasi ühendate seadmed õigesti. Kui Galaxy Watch ja juhtmevaba laadimisdock ei ole korralikult ühendatud, ei pruugi Galaxy Watch korralikult laadida.

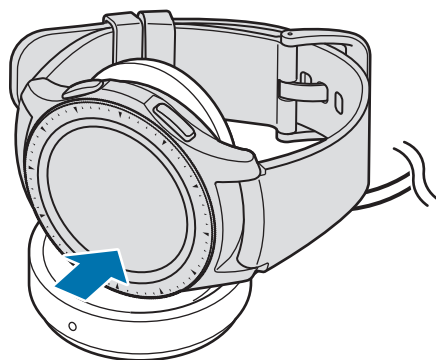

Laadimisoleku kontrollimine

Kui ühendate Galaxy Watchi ja juhtmevaba laadimisdoki, vilgub juhtmevaba laadimisdoki LED-indikaator teatud värvides, näidates laadimise olekut.

Värv	Laadimisolek
Punane	Laeb
Roheline	Laetud
Oranž	Ühendatud madalpingeadapteriga



Juhtmevaba laadimisdoki vea korral hakkab LED-indikaator punaselt vilkuma. Eemaldage Galaxy Watch juhtmevaba laadimisdoki pealt, oodake LED-indikaatori kustumist ja ühendage seadmed uuesti. Kui viga ilmneb uuesti, võtke abi saamiseks ühendust Samsungi teeninduskeskusega.

Aku laadimise näpunäited ja ettevaatusabinõud



- Kui Galaxy Watchi ja juhtmevaba laadimisdoki vahel on võõrkehi, ei pruugi Galaxy Watchi laadimine korralikult toimuda. Vältige Galaxy Watchi ja juhtmevaba laadimisdoki kokkupuuteid higi, vedelike ja tolmuga.
- Kui aku pinge on madal, ilmub tühja aku ikoon.
- Kui aku on täiesti tühi, ei saa Galaxy Watchi kohe peale laadija ühendamist sisse lülitada. Laske akul mõni minut laadida enne kui Galaxy Watchi sisse lülitate.
- Kui kasutate korraga mitut rakendust, tühjeneb aku kiiresti. Elektritoite kadumise vältimiseks andmeedastuse ajal kasutage neid rakendusi vaid pärast aku täislaadimist.
- Laadurist erineva toiteallika, näiteks arvuti, kasutamine võib madalama voolutugevuse tõttu pikendada laadimisele kuluvat aega.
- Kui Galaxy Watchi laaditakse mitmiklaaduris koos teiste seadmetega, võib laadimiseks kauem aega kuluda.
- Võite Galaxy Watchi laadimise ajal kasutada, aga see võib pikendada aku täislaadimise aega.

- Galaxy Watchi puuteekraan võib laadimise ajal katkendliku toitevarustuse tõttu tõrkuda. Pärast aku täielikku laadimist eemaldage Galaxy Watch juhtmevabalt laadimisdokilt.
- Laadimise ajal võib Galaxy Watch kuumeneda. See on normaalne ja ei mõjuta teie Galaxy Watchi toimimist. Kui aku muutub tavalisest kuumemaks, võib laadur laadimise lõpetada.
- Kui Galaxy Watch ei lae õigesti, tooge Galaxy Watch Samsungi teeninduskeskusesse.
- Vältige kahjustatud USB-kaabli kasutamist. Lõpetage viivitamatult kahjustatud USB-kaabli kasutamine.

Energiasäästurežiim

Aktiveerige energiasäästurežiim, et aku kasutusiga pikendada.

- Kuvab ekraanil värve halltoonides.
- Lülitab välja kõik funktsioonid välja arvatud hädaabikõned (mobiilsidevõrguga mudelit kasutades) ja saadaval on vaid teavitused rakendustest, mis ei vaja võrguühendust. Telefon, sõnumivahetus ja teavitused on aga saadaval vaid siis, kui Galaxy Watch on Bluetoothi abil mobiilsideseadmega ühendatud.
- Desaktiveerib Wi-Fi ja mobiilsidevõrgu.
- Piirab Galaxy Watchi keskprotsessori jõudlust.

Toksake rakenduste ekraanil  (Seaded) → **Aku** → **Energiasääst** → ✓. Või toksake  → ✓ kiirpaneelilt ja aktiveerige energiasäästurežiim. Kiirpaneeli avamise kohta leiate lisateavet jaotisest [Kiirpaneel](#).

Selle režiimi deaktiveerimiseks toksake energiasäästurežiimi ekraani allosas **VÄLJAS** ja toksake ✓. Või toksake  → ✓ kiirpaneelilt ja desaktiveerige energiasäästurežiim.

Galaxy Watchi kandmine

Galaxy Watchi randmele panemine

Avage pannal ja asetage rihm ümber randme. Seadke rihm randmele, pange nõel reguleerimisavasse ja kinnitage pannal, et seda sulgeda.

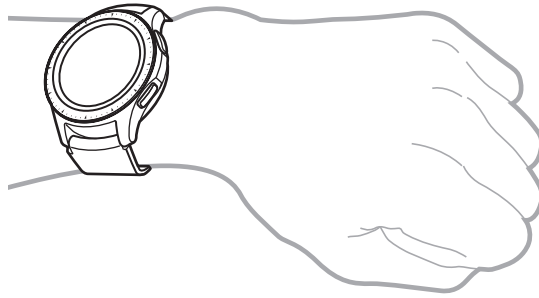

Ärge väänake rihma liigselt. See võib Galaxy Watchi kahjustada.



- Seadmega Galaxy Watch südame löögisageduse täpsemaks mõõtmiseks kandke Galaxy Watchi kindlalt oma käsivarre alumises osas kohe randme kohal. Täpsemalt vt [Galaxy Watchi õige kandmine](#).
- Kui teatud materjalid puudutavad Galaxy Watchi tagumist külge, võib Galaxy Watch ära tunda, et kannate seda oma randmel.
- Kui teie Galaxy Watch ei tuvasta 10 minuti jooksul liikumist, võib teie Galaxy Watch ära tunda, et te ei kanna seda oma randmel.

Nõuandeid ja hoiatusi rihma kohta

- Galaxy Watchi pikaajalisel kandmisel või suure koormusega treeningu ajal võib surve ja hõõrumise tõttu tekkida nahaärritus. Galaxy Watchi pikaajalise kandmise järel eemaldage Galaxy Watch randmelt ja ärge kandke seda mitme tunni jooksul.
- Nahaärrituse põhjuseks võib olla allergia, keskkonnamõjurid, muud asjaolud või naha pikaajaline kokkupuude seebi või higiga. Sellisel juhul lõpetage Galaxy Watchi kasutamine ja oodake kaks või kolm päeva sümptomite leevenemist. Kui sümptomid püsivad, pidage viivitamatult nõu arstiga.
- Veenduge, et nahk on enne Galaxy Watchi kandmist kuiv. Galaxy Watchi pikaajaline kandmine võib põhjustada nahapõletikku.
- Galaxy Watchi vees kandmisel eemaldage nahalt ja Galaxy Watchilt võõras materjal ja puhastage mõlemad põhjalikult. Sedasi väldite nahaärrituse teket.
- Ärge kasutage lisatarvikuid vees, välja arvatud Galaxy Watch.

Rihma vahetamine

Eemaldage Galaxy Watchilt rihm, et see uuega asendada.



Rihma välimus võib sõltuvalt teie mudelist erineda.

- 1 Libistage rihma vedrutihvti sissepoole.

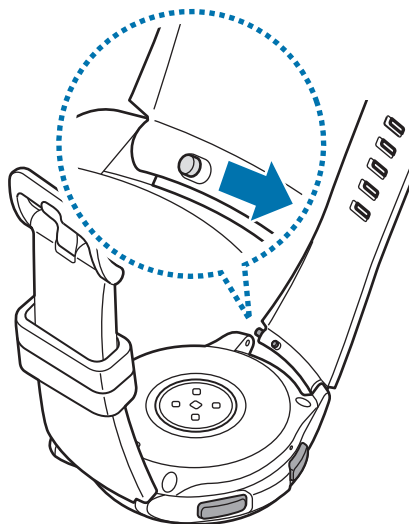

2 Tõmmake rihtm Galaxy Watchi korpusest eemale.

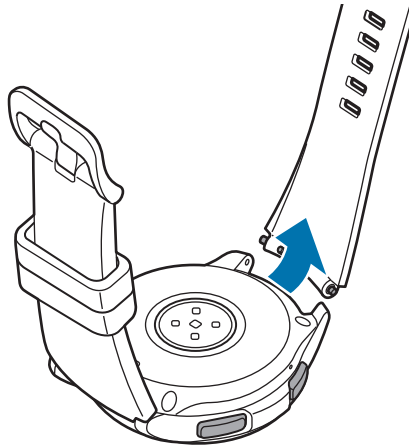

3 Sisestage vedrutihvti üks ots Galaxy Watchi eendisse.

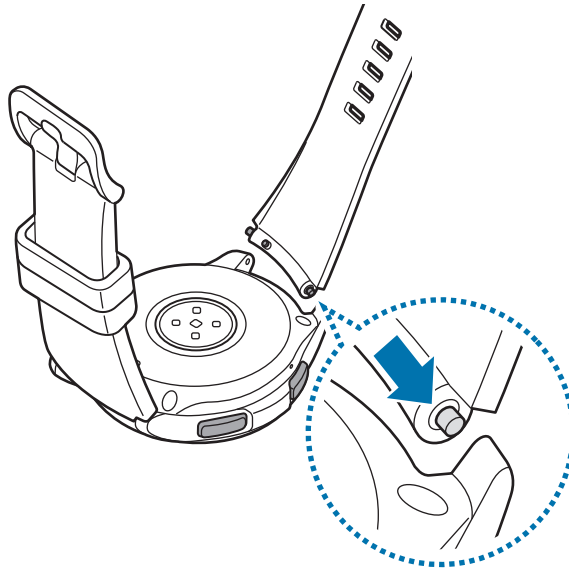

4 Libistage vedrutihvti sissepoole ja ühendage rihm.

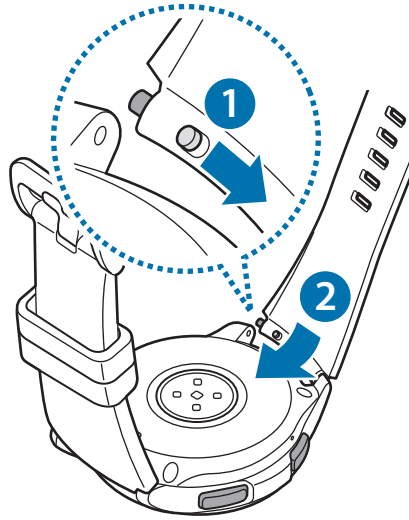

Galaxy Watch seadme sisse- ja väljalülitamine

Galaxy Watchi sisselülitamiseks vajutage ja hoidke avakuvaklahvi (toitenupp) mõni sekund all.

Kui lülitate Galaxy Watchi esimest korda sisse või lähtestate selle, ilmuvad juhised Galaxy Wearable rakenduse allalaadimise ja installimise kohta teie mobiilseadmesse. Täpsemalt vt [Galaxy Watch seadme ühendamise mobiilseadmega](#).

Galaxy Watchi väljalülitamiseks vajutage ja hoidke avakuvaklahvi (toitenupp) all ning seejärel toksake **Toide välja**.

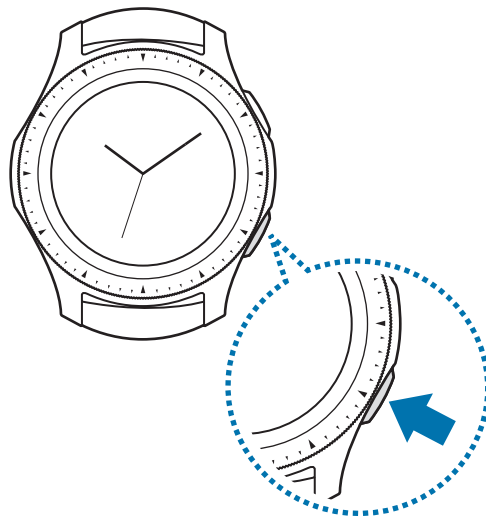

Kui asute piirkonnas, kus juhtmevabade seadmete kasutamine on piiratud, nagu lennukid ja haiglad, järgige kõiki väljapandud hoiatusi ja volitatud isikute juhiseid.

Galaxy Watchi taaskäivitamine

Kui teie Galaxy Watch hangub või ei reageeri, vajutage ja hoidke taaskäivitamiseks avakuvaklahvi (toitenuppu) kauem kui 7 sekundit all.

Galaxy Watch seadme ühendamine mobiilsideseadmega

Galaxy Wearable rakenduse installimine

Pärast Galaxy Watchi mobiilseadmega ühendamist saate kasutada erinevaid funktsioone. Galaxy Watch seadme ühendamiseks mobiilsideseadmega installige mobiilsideseadmesse Galaxy Wearable rakendus.

Olenevalt oma mobiiliseadmest saate rakenduse Galaxy Wearable alla laadida järgmistest kohtadest:

- Samsungi Android-seadmed: **Galaxy Apps, Play pood**
- Muud Android-seadmed: **Play pood**



Rakendust Galaxy Wearable ei saa installida mobiilseadmetesse, mis ei toeta Galaxy Watchiga sünkroonimist. Veenduge, et teie mobiilsideseade ühildub Galaxy Watchiga.

Galaxy Watchi ühendamine mobiilseadmega Bluetoothi kaudu

Galaxy Watch

- 1 Lülitage Galaxy Watch seade sisse.
Ilmub ekraan Galaxy Wearable rakenduse allalaadimise ja installimise kohta.
- 2 Toksake  ja valige kasutatav keel.



Kui soovite kasutada oma Galaxy Watchi ilma seda mobiilseadmega ühendamata, vaadake lisateavet jaotisest [Galaxy Watchi kasutamine ilma mobiilseadmeta](#).

Mobiilsideseade

- 3 Käivitage rakendus **Galaxy Wearable**.
Vajadusel värskendage Galaxy Wearable rakendust uusimale versioonile.
- 4 Toksake **ALUSTA REISI**.

5 Valige ekraanil oma seadme tüüp.

Kui te ei leia oma seadet, toksake **MINU OMA POLE SIIN**.

6 Kui ilmub Bluetoothi aktiveerimise aken, toksake **LÜLITA SISSE**.

7 Pärast seda järgige ühendamise lõpule viimiseks ekraanil kuvatavaid juhiseid.

Ühenduse loomise lõpetamisel kuvatakse kasutusõpetus nii Galaxy Watch seadme kui mobiilsideseadme ekraanile. Õppige ekraanile ilmuvaid juhiseid järgides selgeks Galaxy Watchi peamised juhtnupud.

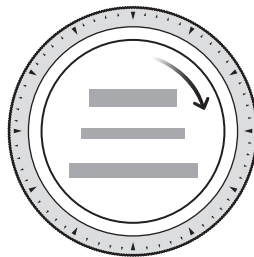

- Olenevalt teie mobiilseadmest ja tarkvaraversioonist võivad ühendusmeetodid ja ekraan erineda.
- Galaxy Watch on väiksem kui tavalised mobiiliseadmed, seega võib võrgu kvaliteet olla halvem, eriti piirkondades, kus signaal on nõrk või levi halb. Galaxy Watchi kasutamisel ilma ühendatud mobiilseadmeta või Bluetooth-ühenduseta, võib mobiilsidevõrk või Interneti-ühendus olla nõrk või katkeda.
- Galaxy Watchi esimest korda mobiilseadmega ühendamisel või pärast lähtestamist, võib Galaxy Watchi aku andmete, nagu näiteks kontaktid, sünkroonimise ajal kiiremini tühjeneda.
- Vastava toega mobiiliseadmed ja funktsioonid võivad sõltuvalt teie asukohast, teenusepakkujast ja seadme tootjast erineda.

Galaxy Watchi mobiilsidevõrgu aktiveerimine

Pärast aktiveerimist võite Galaxy Watchil kõnesid ja sõnumeid vastu võtta ilma mobiilseadmeta ning kasutada erinevaid teisi teenuseid.

Alustuseks ühendage Galaxy Watch mobiilsideseadmega. Lisainfo saamiseks vaadake [Galaxy Watch seadme ühendamine mobiilsideseadmega](#).



- Veenduge, et teie Galaxy Watchi ja mobiilseadme teenusepakkuja on sama. Ühendamiseetod võib teenusepakkujast ja piirkonnast sõltuvalt erineda.
 - Teie seade peab olema ühendatud Wi-Fi- või mobiilsidevõrguga.
 - Mobiilsidevõrgu saate aktiveerida ainult, kui kasutate Android 5.0 või uuema versiooni ja vähemalt 1,5 Gb püsimäluga mobiilseadet.
 - Kui mobiilsidevõrgu aktiveerimine ei õnnestu, võtke ühendust enda teenusepakkujaga.
-
- Galaxy Watchi mobiilseadmega ühendamisel aktiveerige mobiilsidevõrk ekraanilt **Mobiiliteenus teie kella jaoks**.
 - Toksake Galaxy Watchi Rakenduste ekraanil  (**Seaded**) → **Ühendused** → **Mobiilsidevõrgud** ja järgige ühenduse lõpetamiseks ekraanil kuvatavaid juhiseid.
 - Käivitage enda mobiilseadmes **Galaxy Wearable**, toksake **SEADED** → **Mobiilsidevõrgud** ja järgige ühenduse lõpetamiseks ekraanil kuvatavaid juhiseid.

Galaxy Watchi ühendamine uue mobiilsideseadmega

Kui ühendate Galaxy Watchi uue mobiilsideseadmega, kuvatakse ekraanil juhised, kus palutakse teil Galaxy Watchi lähtestada. Veenduge, et teete Galaxy Watchis olevatest olulistest andmetest enne uue mobiilseadme ühendamist varukoopia. Oma Galaxy Watchi kohta rohkema info saamiseks vaadake [Andmete varundamine ja taastamine](#).

1 Avage rakenduste ekraan, toksake  (**Seaded**) → **Uue telefoniga ühendamine** → ✓.

Teie Galaxy Watchi ja teie mobiilsideseadme vaheline ühendus katkestatakse. Pärast kerget lähtestamist siseneb see automaatselt Bluetoothiga sidumise režiimi.

2 Uues mobiilseadmes käivitage **Galaxy Wearable**, et oma Galaxy Watchiga ühendada.



Kui ühendatav mobiilseade on juba teise seadmega ühendatud, käivitage mobiilseadmes **Galaxy Wearable** ja toksake  → **Ühenda uus seade**, et ühendada uus seade.

Kaugühendus

Teie Galaxy Watch ja mobiilsideseade ühendatakse Bluetooth kaudu. Kui Bluetoothi ühendust saadaval ei ole, saate Galaxy Watchi kaudselt oma mobiilsideseadmega ühendada, kasutades oma Samsungi kontot Wi-Fi võrgu või mobiilsidevõrgu kaudu. See võimaldab teil endiselt võtta vastu teavitusi oma mobiilsideseadmelt.

See funktsioon aktiveeritakse automaatselt, kui ühendate oma mobiilsideseadme esimest korda Bluetoothi kaudu.



Kui see funktsioon ei ole sisse lülitatud, käivitage oma mobiiliseadmelt **Galaxy Wearable**, toksake **SEADED** → **Kella ühendamine** ja toksake seejärel lülitit **Kaugühendus**.

Galaxy Watchi kasutamine ilma mobiilseadmeta

Saate kasutada Galaxy Watchi ilma seda mobiiliseadmega ühendamata. Kasutage enda Galaxy Watchi mugavalt ilma mobiilseadet ühendamata, näiteks välitegevuste, mägironimise või treeningu ajal. Saate kasutada Galaxy Watchi ilma mobiiliseadmeta, kui Galaxy Watchi esimest korda pärast lähtestamist sisse lülitate.



- Mõned Galaxy Watchi funktsioonid ei ole ilma mobiilseadmeta kasutades saadaval.
- Kui seadistate esimest korda režiimi „Telefoniühendus puudub“, külastage veebilehte www.samsung.com, et vaadata kasutustingimusi.

- 1 Lülitage Galaxy Watch seade sisse.
- 2 Toksake  ja valige kasutatav keel.
- 3 Toksake , kerige alla ja vajutage **siia**.
- 4 Lugege teadet ja toksake **Jätka >**.
- 5 Lugege läbi tingimused ja nõustuge nendega toksates **EDASI**.
- 6 Logige sisse enda Samsungi kontoga.
- 7 Andmete taastamise vajadusel taastage teise Galaxy Watchi seadme andmed enda Samsungi kontolt.
- 8 Mobiilsidevõrgu ühendamine.



Bluetoothiga mudeli kasutamisel seda sammu ei kuvata.

- 9 Määrake ajavöönd.
- 10 Valige varundamise või andmete taastamise PIN.



Avage rakenduste ekraan, toksake  (**Seaded**) → **Telefoniga ühendamine** → ✓ ja sisestage PIN-kood, et Galaxy Watch mobiiliseadmega ühendada, sellal kui kasutate Galaxy Watchi ilma mobiiliseadmeta.

Ekraani kontrollimine

Ekraani osad

Kellakuva on stardipunktiks Galaxy Watchi paljude ekraanide juurdepääsul.

Saate vaadata teisi ekraane, kui vajutate nupule, pöörate äärist või libistate ekraanil sõrmega.

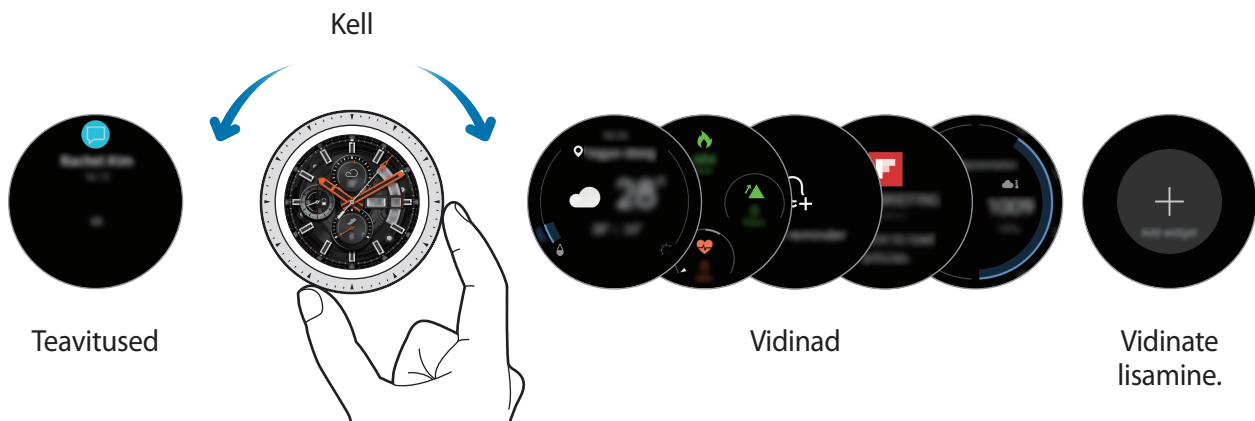

Saadaolevad vidinad, teavitused ja nende paigutus võivad sõltuvalt tarkvaraversioonist erineda.

Vidinate lisamine

Te saate avalehele veel vidinaid lisada.

Kerige ekraanil vasakule, toksake  ja valige vidin. Valitud vidin ilmub uuele paneelile.

Vidinate teisaldamine

Toksake ja hoidke vidinat ning lohistage see soovitud asukohta.

Vidinate eemaldamine

Toksake ja hoidke vidinat ning toksake seejärel .

Ekraani sisse- ja väljalülitamine

Ekraani sisselülitamiseks keerake äärist. Samuti võite vajutada avakuvaklahvi või tagasilikumisklahvi.

Kui ekraan ei lülitu pärast ääriste pööramist sisse, toksake rakenduste ekraanil  (**Seaded**), toksake **Täpsem** → **Rõngaga aktiveerimine** ning seejärel toksake lülitit **Rõngaga aktiveerimine**, et funktsiooni aktiveerida.

Ekraani väljalülitamiseks katke see oma peopesaga. Peale selle lülitub ekraan automaatselt välja, kui Galaxy Watchi teatud aja jooksul ei kasutata.

Te saate ekraani äratusliigutusega sisse lülitada. Toksake rakenduste ekraanil  (**Seaded**) → **Täpsem** → **Aktiveerimise liigutus** ja toksake selle aktiveerimiseks **Aktiveerimise liigutus** lülitit.

Ekraani vahetamine

Kella- ja rakenduste ekraani vahel liikumine

Vajutage kellakuval olles avakuvaklahvi rakenduste ekraani avamiseks.

Kellakuvale naasmiseks vajutage avakuvaklahvi.



Rakenduste ekraan

Rakenduste ekraan kuvab kõigi rakenduste ikoone.

Teiste paneelide vaatamiseks keerake äärist või libistage ekraanil vasakule või paremale.





Saadaolevad rakendused võivad sõltuvalt tarkvaraversioonist erineda.

Rakenduste avamine



Toksake rakenduse avamiseks rakenduste ekraanil vastavat ikooni.

Hiljuti kasutatud rakenduste loendist rakenduse avamiseks toksake rakenduste ekraanil  (**Hilj. raken.-d**).



Kui lisate rakendused vidinale **Rak. otseteed**, saate need sealt otse käivitada. Toksake  ja valige soovitud rakendus. Kui sageli kasutatud rakenduse lisamiseks ruumi ei ole, toksake ja hoidke ekraanil, toksake **REDIGEERI** ja seejärel varem lisatud rakendusel , et lisada uus rakendus.

Rakenduste sulgemine

- 1 Toksake rakenduste ekraanil  (**Hilj. raken.-d**).
- 2 Keerake äärist või libistage ekraanil suletava rakenduse valimiseks vasakule või paremale.
- 3 Toksake .

Kõigi töötavate rakenduste sulgemiseks toksake **SULGE KÕIK**.

Eelmisele ekraanile pöördumine

Eelmisele ekraanile naasmiseks vajutage tagasiliikumisklahvi.

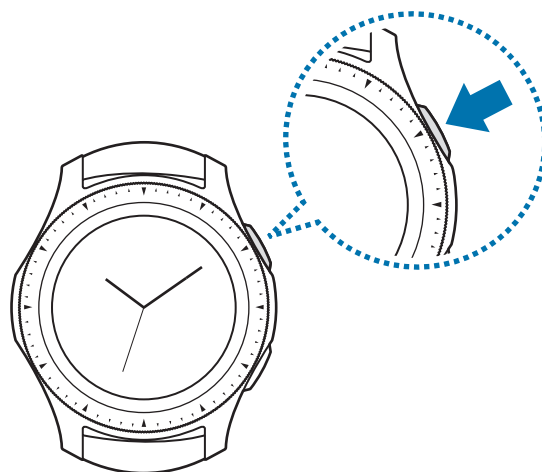

Ääri kasutamine

Galaxy Watchi mitmesuguseid funktsioone saate hõlpsasti juhtida äärist keerates.



- Veenduge, et ääris on võõrkehade nagu tolm või liiv vaba.
- Ärge kasutage äärist magnetväljade läheduses, kuna need võivad häirida ääri sisemisi magneeteid ja põhjustada rikkeid.



Kui äärist ei saa keerata, viige see Samsungi hoolduskeskusse, ärge võtke Galaxy Watchi ise osadeks.

Ekraanide lehitsemine

Teiste ekraanide vaatamiseks keerake äärist. Keerake kellakuval äärist vastupäeva, et näha teavitusi.

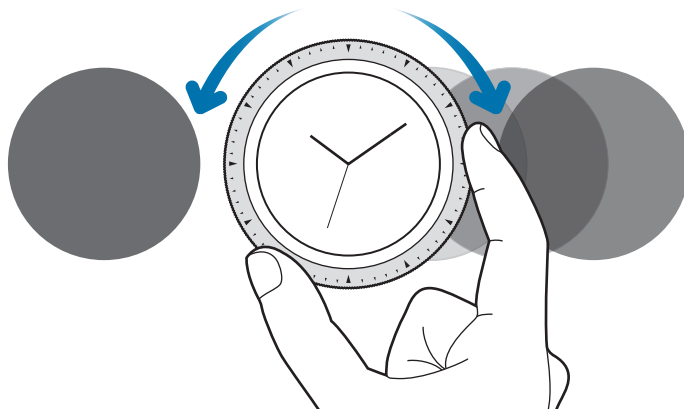

Üksuse valimine

Keerake üksuste vahel liikumiseks äärist. Äärise keeramisel liigub samas suunas ka valiku indikaator ja üksus tõstetakse esile.

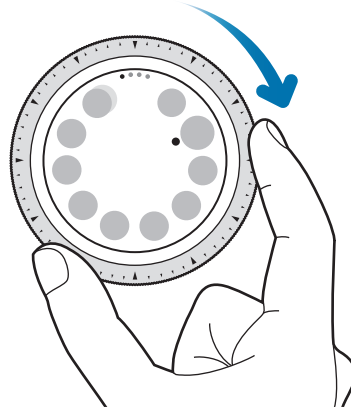

Sisendväärtuse reguleerimine

Helitugevuse või heleduse reguleerimiseks keerake äärist. Heleduse reguleerimisel keerake ekraani heledamaks muutmiseks äärist päripäeva.

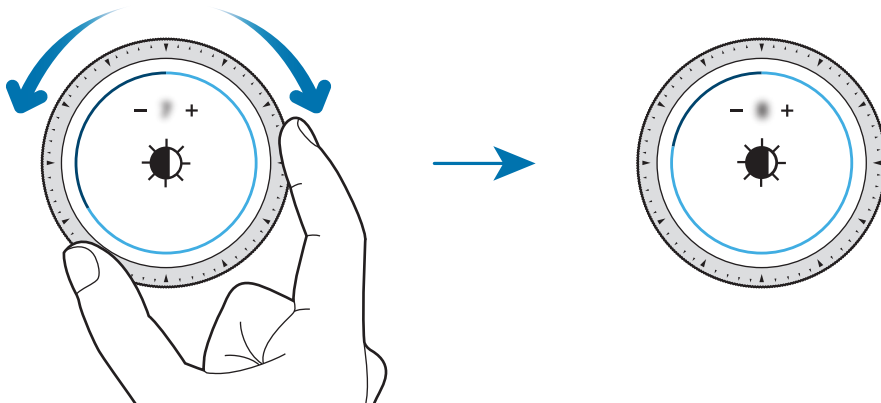

Telefoni või alarmi funktsiooni kasutamine

Pöörake äärist päripäeva, et sissetulevale kõnele vastata või alarmi välja lülitada. Pöörake äärist vastupäeva, et sissetulevast kõnest keelduda või alarmi edasi lükata.

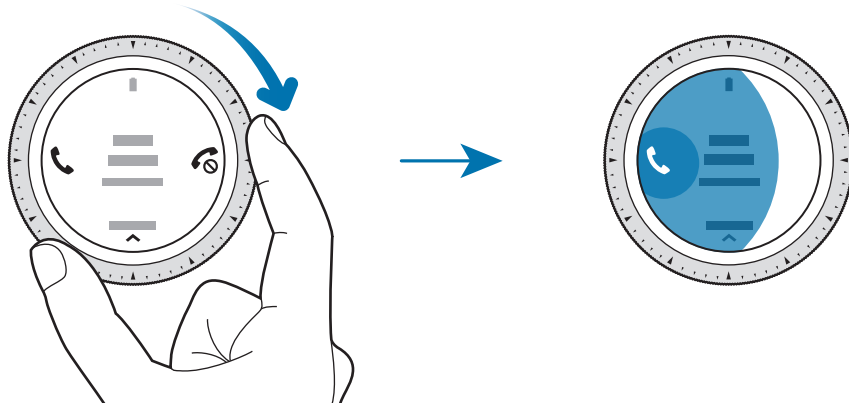

Puutekraan



- Ärge laske puutekraanil muude elektriseadmetega kokku puutuda. Elektrostaatilised laengud võivad põhjustada puutekraani talitlushäireid.
- Hoidmaks oma puutekraani kahjustumast, ärge toksake sellele teravate esemetega ega rakendage sõrmedega liiga tugevat survet.



- Galaxy Watch ei pruugi tuvastada puudutusi ekraani servades, mis asuvad väljaspool puutetundlikku piirkonda.
- Puutekraani kasutamiseks on soovitatav kasutada sõrmi.
- Kui veeluku režiim on aktiveeritud, ei pruugi puutekraan olla saadaval.

Toksamine

Rakenduse avamiseks valige menüü üksus või ekraanil oleva nupu vajutamiseks toksake seda oma sõrmega.

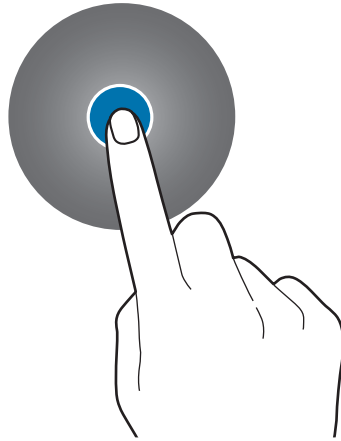

Toksamine ja hoidmine

Redigeerimisrežiimi pääsemiseks või kasutatavate valikute vaatamiseks toksake ekraanile hoidke sellel sõrme vähemalt kaks sekundit.

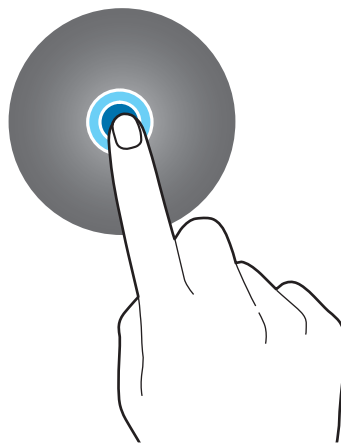

Lohistamine

Üksusse teisaldamiseks toksake ja hoidke seda ning pukseerige see soovitud kohta.



Kaks korda toksamine

Topelttoksake pildil sisse suumimiseks. Naasmiseks topelttoksake uuesti.

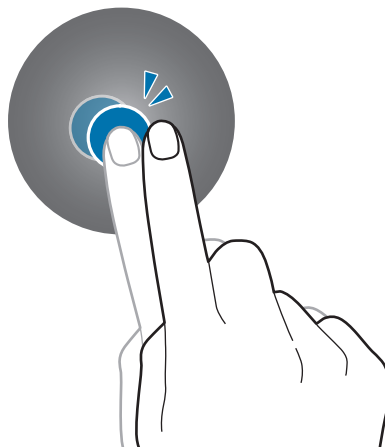

Libistamine

Teiste paneelide vaatamiseks libistage vasakule või paremale.

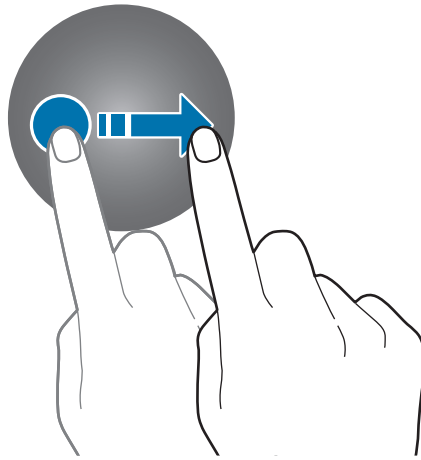

Kiirpaneel

See paneel võimaldab vaadata Galaxy Watchi hetkeolekut ja muuta seadeid.

Libistage ekraani ülaosast allapoole.

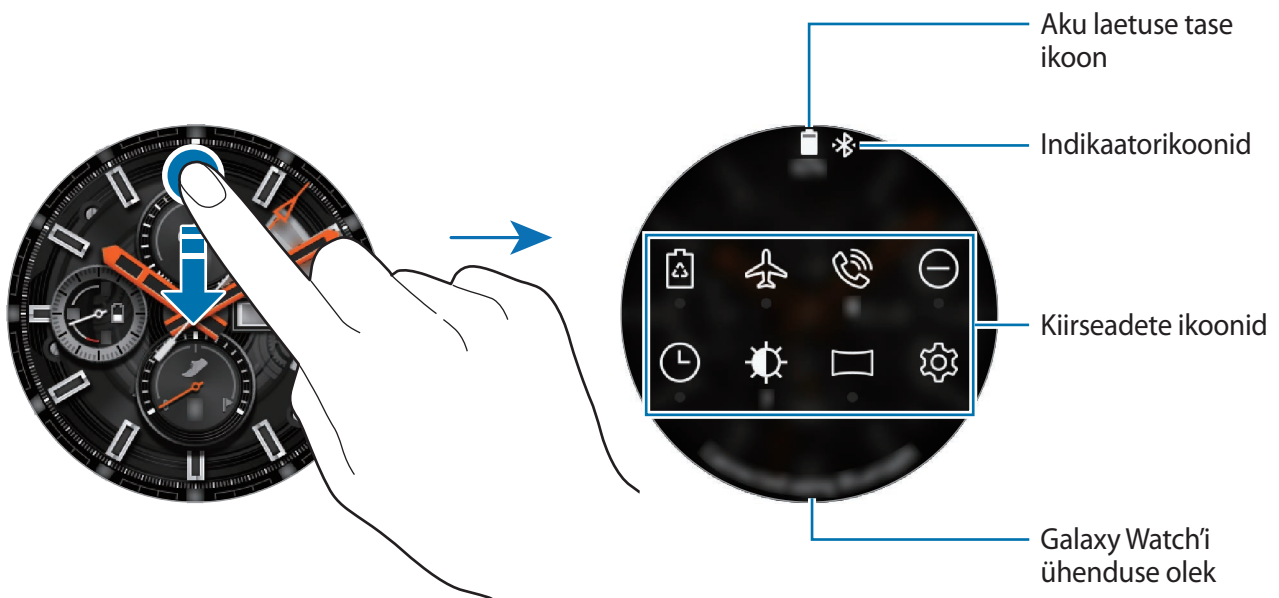

Indikaatoriikoonide vaatamine

Indikaatoriikoonid kuvatakse kiirpaneeli ülaosas ja need annavad märku Galaxy Watchi olekust. Järgnevas tabelis on välja toodud enimkasutatavad ikoonid.



Olenevalt regioonist võivad kuvatavad indikaatoriikoonid erineda.















Ikoon	Tähendus
	Bluetooth on ühendatud
	Bluetooth ei ole ühendatud
	Signaali tugevus (ainult mobiilsidevõrguga mudelid)
	Bluetoothi peakomplekt ühendatud
3G	3G võrguühendus loodud (ainult mobiilsidevõrguga mudelid)
LTE	LTE võrguühendus loodud (ainult mobiilsidevõrguga mudelid)
	Wi-Fi ühendatud
	Kõne edastamine Galaxy Watchi
	Aku laetuse tase

Kiirseadete ikoonide kontrollimine

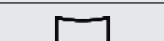
Kiirseadete ikoonid kuvatakse kiirpaneelil. Põhiseadete muutmiseks või funktsiooni mugavaks käivitamiseks toksake ikoonil. Kiirpaneelil kuvatakse kuni kaheksa ikooni.

Kiirpaneelile ikoonide lisamiseks vt [Kiirseadete ikoonide muutmine](#).

Ikoon	Tähendus
	Aktiveerige energiasäästurežiim
	Aktiveerige lennurežiim
	Avage helitugevuse menüü
	Aktiveerige häirimiskeelurežiim

Ikoon	Tähendus
	Aktiveerige kella pideva kuvamise funktsioon
	Reguleerige heledust
	Ühendage Wi-Fi võrk või aktiveerige Wi-Fi automaatne ühendamine
	Avage seadete ekraan
	Aktiveerige NFC funktsioon
	Käivitage rakendus Leia mu tel.
	Ühendage mobiilsidevõrk
	Avage aku halduse menüü
	Ühendage Bluetoothi peakomplekt
	Aktiveerige heli, vaikne või vibratsioonirežiim
	Aktiveerige teatrerežiim
	Aktiveerige veeluku režiim
	Aktiveerige asukoha andmete funktsioon
	Esitage või peatage muusika
	Aktiveerige hea une režiim
	Aktiveerige puutetundlikkuse funktsioon

Kiirseadete ikoonide muutmine

Saate ikoone muuta kiirpaneelilt ja lisada saab kuni kaheksa ikooni. Uue ikooni saab lisada vaid pärast seda, kui olete ühe olemasolevast kaheksast eemaldanud.

Kiirseadete ikooni eemaldamine

Toksake ja hoidke eemaldatavat kiirpaneeli ikooni ja toksake .

Kiirseadete ikoon eemaldatakse.

Kiirseadete ikooni lisamine

Toksake ja hoidke kiirseadete ikooni ja toksake , seejärel valige kiirpaneelile lisatav funktsioon. Valitud funktsiooni ikoon lisatakse kiirpaneelile.



Kiirpaneeli saate muuta ka, kui toksate  (Seaded) → Täpsem → Redigeeri kiirseadeid.

Energiasäästurežiimi aktiveerimine

Energiasäästurežiimi aktiveerimisel piiratakse mõned Galaxy Watchi funktsioonid ja aku kasutamine väheneb.

Toksake kiirpaneelil .

Pärast aktiveerimist kasutatakse vaid halltoone.

Lisateavet vaadake jaotisest [Energiasäästurežiim](#).

Lennurežiimi aktiveerimine

Lennureisidel saate kasutada lennurežiimi. Selle funktsiooni aktiveerimisel piiratakse võrguühenduse kasutamist, kuid teisi rakendusi saab kasutada tavapäraselt.

Toksake kiirpaneelil .

Kellakuva ülaserva kuvatakse ikoon .

Helitugevuse menüü avamine

Reguleerige helina, meedia, teavituste ja süsteemi helitugevust.

Toksake kiirpaneelil .

Reguleerige helitugevust äärist pöörates või toksates  või .



- Helina kuva ei näidata, kui kasutate Bluetoothi mudelit ilma mobiilseadet ühendamata.
- Voice Assistant teenuse aktiveerimisel saate kasutada ka juurdepääsetavuse funktsiooni.

Häirimiskeelurežiimi aktiveerimine

Teavituste, välja arvatud alarmid, vastuvõtmisel saate Galaxy Watchil keelata vibreerimise ja ekraani sisse lülitamise.

Toksake kiirpaneelil  ja valige häirimiskeelurežiim.

Kellakuva ülaserva kuvatakse ikoon .

Kella pideva kuvamise funktsiooni aktiveerimine

Saate Galaxy Watchi kandmise ajal sisse lülitada ka siis, kui te seda ei kasuta.

Toksake kiirpaneelil .

Selle funktsiooni kasutamisel kulub aku tavapärasest kiiremini.

Heleduse reguleerimine

Te saate Galaxy Watchi ekraani heleduse keskkonnale sobivamaks reguleerida.

Toksake kiirpaneelil  ja reguleerige äärikut keerates heledust või toksake  või .

Ühendamine Wi-Fi-võrguga

Ühendage manuaalselt Wi-Fi võrk või seadistage Wi-Fi automaatne ühendamine.

Toksake kiirpaneelil  või .

Wi-Fi võrguühendus luuakse või katkestatakse. Wi-Fi ühenduse automaatse loomise seadistamiseks toksake Wi-Fi ikoonil, kuni kuvatakse .



 ei kuvata ja Wi-Fi võri ei ühendu automaatselt, kui kasutate Galaxy Watchi ilma mobiilseadet ühendamata.

Seadete ekraani avamine

Avage seadete ekraan ja seadistage Galaxy Watchi erinevaid ekraane ja rakendusi.

Toksake kiirpaneelil .

Seejärel näete Seadete ekraani.

NFC aktiveerimine

Aktiveerige NFC funktsioon.

Toksake kiirpaneelil .

NFC-antenniga saab kasutada mugavat NFC funktsiooni. Lisainfo saamiseks vaadake [NFC](#).

Rakenduse Leia minu telefon käivitamine.

Käivitage rakendus **Leia mu tel.**, et leida enda kadunud telefon.

Toksake kiirpaneelil .

Mobiilsideseade teeb häält ja lülitab ekraani sisse. Lisainfo saamiseks vaadake [Leia minu kell](#).



Seda funktsiooni ei kuvata, kui kasutate Galaxy Watchi ilma mobiiliseadmega ühendamata.

Mobiilsidevõrguga ühendamine

Mobiilsidevõrgu ühendamine või lahti ühendamine.

Toksake kiirpaneelil .

Mobiilsidevõrk on ühendatud ja saate vastu võtta kõnesid ja sõnumeid.



Bluetoothi mudeli puhul seda funktsiooni ei kuvata.

Aku halduse menüü avamine

Avage aku halduse menüü ja hallake lihtsalt aku kasutamist.

Toksake kiirpaneelil .

Kuvatakse aku halduse menüü.

Bluetoothi peakomplekti ühendamine

Ühendage Bluetoothi peakomplekt ja kuulake selle läbi muusikat või kasutage seda telefonivestluseks.

Toksake kiirpaneelil .

Bluetoothi funktsioon aktiveeritakse ja otsitakse saadaval olevaid Bluetoothi peakomplekte. Kui varem kasutatud Bluetoothi seade on saadaval, ühendatakse see automaatselt.

Heli, vaikse või vibratsioonirežiimi aktiveerimine

Aktiveerige heli, vaikne või vibratsioonirežiim.

Toksake kiirpaneelil ,  või .

Teatrirežiimi aktiveerimine

Aktiveerige teatrirežiim, et vaadata filme.

Toksake kiirpaneelil .

Kellakuva ülaserva kuvatakse ikoon . Ekraan jääb välja, heli vaigistatakse ning äratusliigutus ja alati sees oleva kella funktsioon lülitatakse automaatselt välja.

Veeluku režiimi aktiveerimine

Kui teete trenni vees, saate sisse lülitada veeluku režiimi.

Toksake kiirpaneelil .

Puutekraan, äratusliigutus ja alati sees oleva kella funktsioon lülitatakse välja.

Veeluku režiimi välja lülitamiseks vajutage ja hoidke all avakuva nuppu, kuni ring kaob.

Asukoha andmete funktsiooni aktiveerimine

Aktiveerige mõningates rakendustes GPS andmete ja asukoha andmete kasutamiseks asukoha andmete funktsioon.

Toksake kiirpaneelil .

Muusika esitamine või peatamine

Esitage või peatage muusikat.

Toksake kiirpaneelil  või .

Ühendatud mobiilsideseadmest või Galaxy Watchist muusika esitamine käivitatakse või peatatakse. Muusikat saate kuulata pärast Bluetooth peakomplekti ühendamist.

Hea une režiimi aktiveerimine

Aktiveerige hea une režiim.

Toksake kiirpaneelil .

Kellakuva ülaserva kuvatakse ikoon . Kõik helid, välja arvatud puutehelid ja alarmid vaigistatakse ning äratusliigutus ja alati sees oleva kella funktsioon lülitatakse automaatselt välja.

Puuetundlikkuse funktsiooni aktiveerimine

Aktiveerige puuetundlikkuse funktsioon ja kasutage puutekraani kindaid kasutades.

Toksake kiirpaneelil .



Sõltuvalt kinnaste tüübist ei pruugi puutekraan puudutust tuvastada ja funktsiooni ei aktiveerita.

Lukustusekraan

Kasutage lukustusekraani, et kaitsta enda isiklikku teavet ja hoida teised enda Galaxy Watchist eemal. Pärast lukustusekraani aktiveerimist küsib Galaxy Watch avades alati avamiskoodi.

Ekraaniluku seadistamine

Rakenduste ekraanil toksake  (Seaded) → Turvalisus → Lukk → Tüüp ja valige lukustusmeetod.

- **Muster:** ekraani avamiseks joonista ekraanile muster neljast või enamast punktist.
- **PIN:** ekraani avamiseks sisestage vähemalt neljast numbrist koosnev PIN.



PIN-koodi sisestamiseks saate kasutada äärist. Pöörake äärist, et märgistada rakendus, mida soovite sulgeda. Number sisestatakse, kui selle värvus muutub.

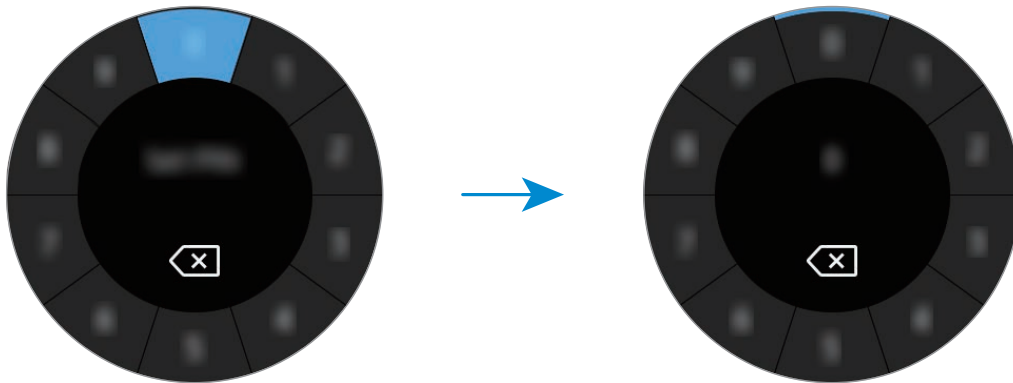

Kell

Kellakuva

Vaadake kellaega. Kui te ei viibi parajasti kellaekraanil, vajutage sellele naasmiseks avakuvaklahvi.



Kella numbrilaua muutmine

Toksake ja hoidke kella ekraani ja keerake äärist või libistage ekraanil kella numbrilaua valimiseks vasakule või paremale. Kella saab ka kohandada, toksates **KOHANDA**. Rohkemate kella numbrilaudade alla laadimiseks rakendusest **Galaxy Apps** toksake **Galaxy Apps**.

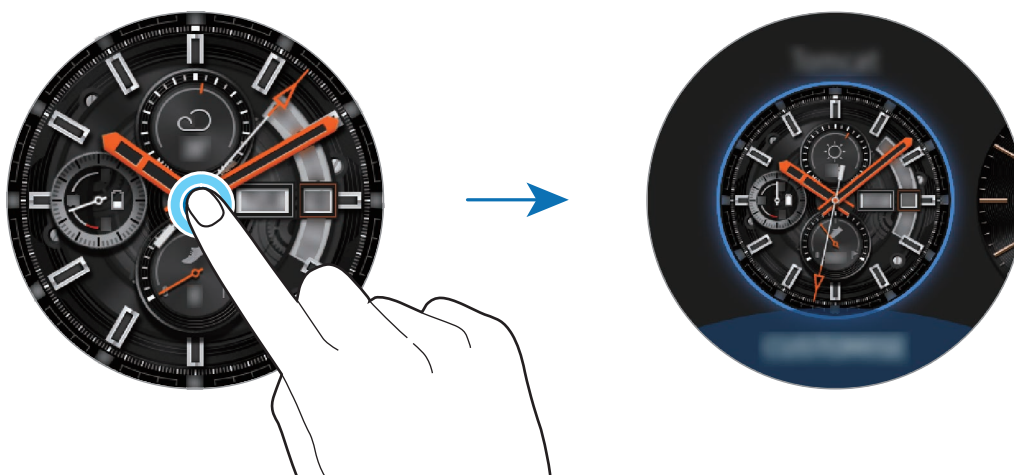

Toksake kellakuval ja hoidke sellel sõrme, seejärel keerake äärist kiirelt. Saadaval olevad numbrilauad kuvatakse ekraanil ja saate teha lihtsalt valiku. **KOHANDA** funktsioon ei ole aga saadaval.

Samuti saate Galaxy Watchi kella numbrilauda muuta mobiilsideseadmest. Käivitage **Galaxy Wearable** oma mobiilseadmes ja toksake **SIHVERPLAADID**. Rohkemate kellakuvade alla laadimiseks keskkonnast **Galaxy Apps** käivitage **Galaxy Wearable** ja toksake **POPULAARSED KELLAD** vahekaardil **TEAVE** → **KUVA ROH**.

Kella numbrilaua kohandamine pildiga

Pärast foto mobiilsideseadmest importimist saate seda kasutada ka kella numbrilauana. Mobiilsideseadmest fotode importimise kohta saate lisateavet jaotisest [Piltide importimine mobiilsideseadmest](#).

1 Toksake ja hoidke kella ekraani ja keerake äärist või libistage ekraanil kella numbrilaua valimiseks vasakule või paremale ning toksake **KOHANDA My Photo+** kella numbrilaua juures.

2 Toksake ekraanil ja seejärel **Lisa foto**.

3 Valige kellakuvana kasutatav foto ja toksake **OK** → **OK**.

Äärist pöörates saate fotol sisse või välja suumida. Sisse suumides libistage foto erinevate osade ekraanil kuvamiseks.



Lisapiltide lisamiseks keerake äärist päripäeva või libistage vasakule ja valige **Lisa foto**. Kella numbrilauale saab lisada kuni kakskümmend pilti. Pildid roteeruvad järjekorras.



4 Värvu või kirjatüübi muutmiseks libistage ekraanil ja toksake **OK**.



Teatud analoogkellaplaatide jaoks saate aktiveerida ka kella tiksumise heli. Pöörake **Tiksuv heli** ekraanil heli sisse või välja lülitamiseks äärist.

Kella pideva kuvamise funktsiooni kasutamine

Galaxy Watchi seadistamine kella kuvama ka siis, kui ekraan on välja lülitatud aga kannate seda.

Toksake kiirpaneelil . Samuti võite toksata rakenduste ekraanil  (**Seaded**) → **Sihverplaadid** ning toksake selle aktiveerimiseks **Kell alati sees** lülitit.

Ainult kellarežiim

Saate aktiveerida ka ainult kellarežiimi. Ainult kellarežiimis kuvatakse vaid kell ja kõik ülejäänud funktsioonid lülitatakse välja.

Toksake rakenduste ekraanil  (Seaded) → Aku → Ainult kell.

Teavitused

Teavituste paneel

Teavituste paneelilt saate vaadata teavitusi, näiteks uusi sõnumeid või vastamata kõnesid. Keerake kellakuval äärist vastupäeva või libistage paremale, et avada teavituste paneel. Kontrollimata teadete korral on kella ekraanil nähtav oranž täpp.



Sissetulevate teavituste vaatamine

Kui saate teavituse, ilmub ekraanile teavituse teave, näiteks selle tüüp või vastuvõtmise aeg. Üle kahe teavituse saamisel pöörake järgmiste teavituste vaatamiseks äärist.

Toksake üksikasjade kuvamiseks teavitust.

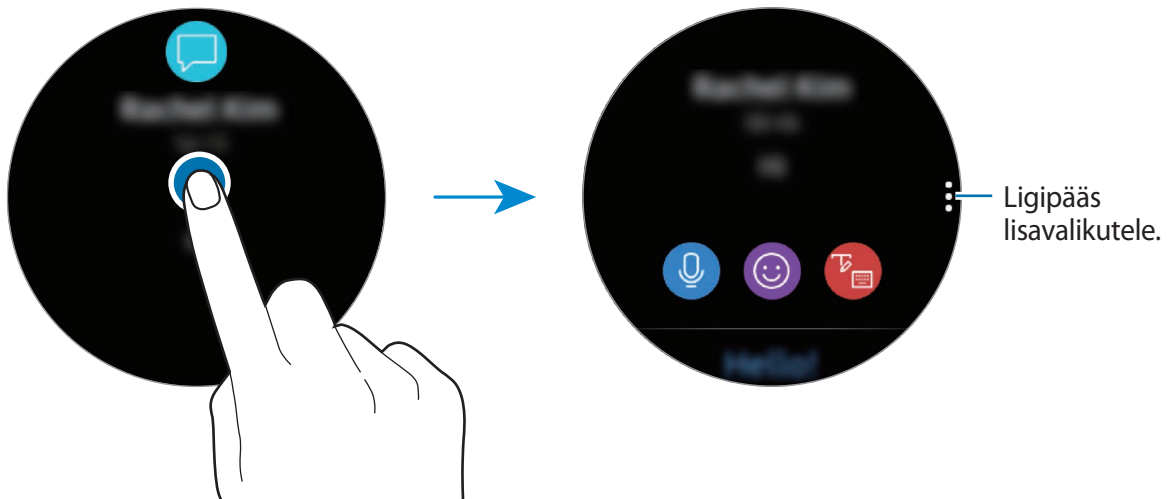

Teavituste kustutamine

Teavituse kustutamiseks libistage teavituse vaatamise ajal üles.

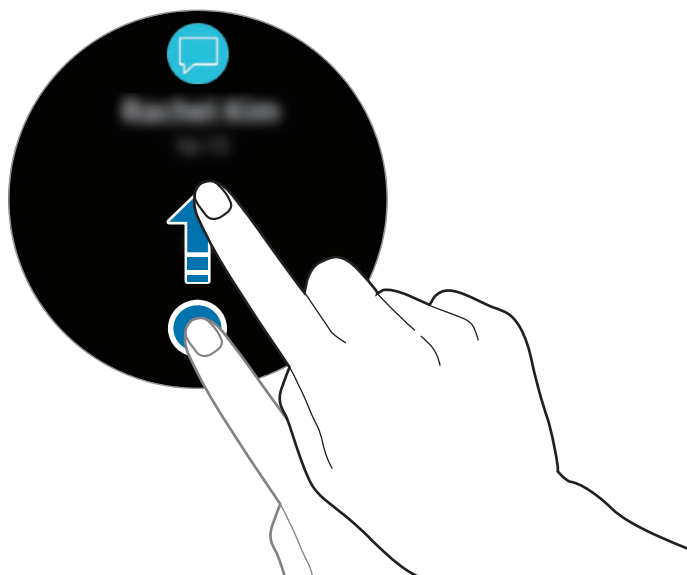

Sissetulevate teavituste jaoks rakenduste valimine

Valige mobiilsideseadme rakendus, millega soovite teavitusi vastu võtta.

- 1 Käivitage oma mobiiliseadmel **Galaxy Wearable** ja toksake **SEADED** → **Teavitused** ja toksake lülitit.
- 2 Toksake **Halda teavitusi** ja toksake rakenduste kõrval olevat lülitit, et neilt oma Galaxy Watchi teavitusi saada.

Teksti sisestamine

Sissejuhatus

Tekstisisestusekraan kuvatakse, kui saate teksti sisestada.



- Ekraanipaigutus võib olenevalt teie käivitatavast rakendusest olla erinev.
- Kui Galaxy Watch seade on Bluetoothi kaudu ühendatud mobiilsideseadmega, rakendatakse Galaxy Watch seadmes mobiilsideseadmel rakendatud keeleseadeid.

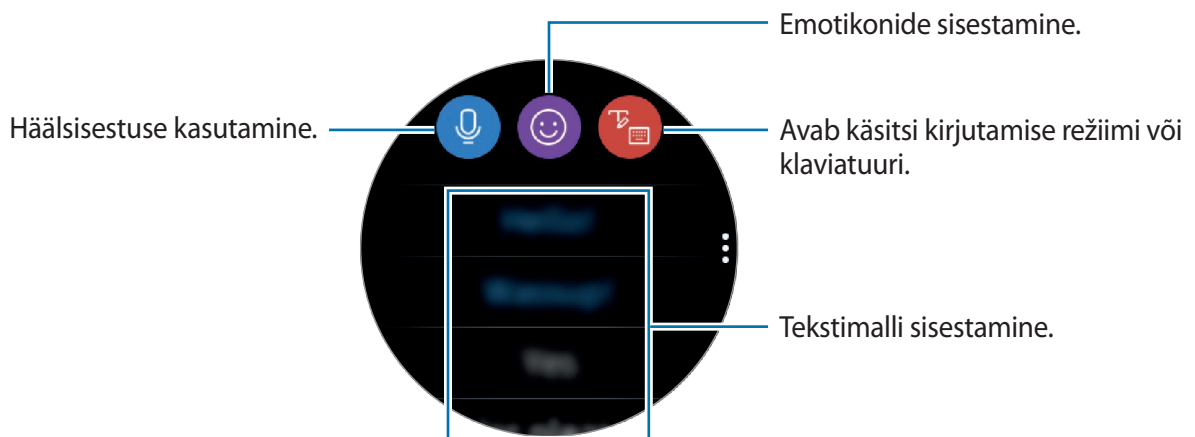

Häälsisestuse kasutamine

Toksake  ja rääkige, et oma sõnumit sisestada.

Toksake tuvastatava keele muutmiseks  → **Sisestuskeeled**.

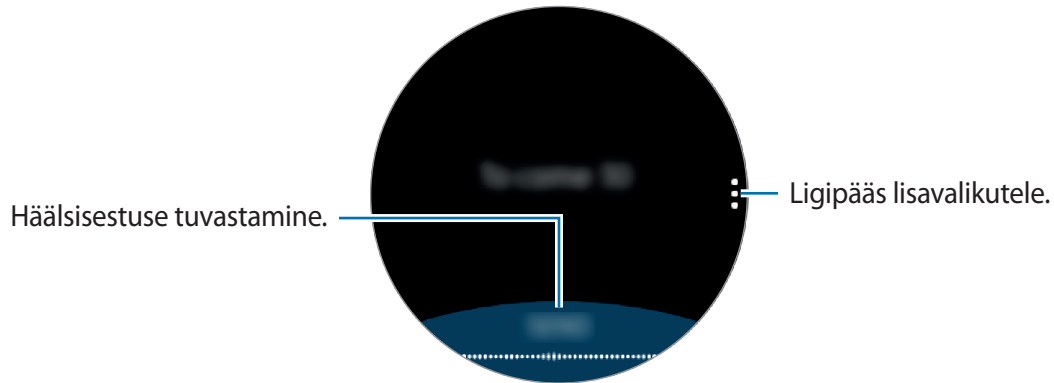

- Seda funktsiooni ei toetata teatud keeltes.

- **Nõuanded paremaks hääletuvastuseks**

- Rääkige selgelt.
- Kasutage vaikes kohas.
- Ärge kasutage solvavaid sõnu või slängi.
- Katsuge hoiduda aktsendist.

Olenevalt sellest, kus ja kuidas te räägite, võib Galaxy Watch teie häälkäske mitte mõista.

Emotikonide kasutamine

Toksake 🗨️ ja valige kategooria. Kuvatakse valitud kategooria emotikonide nimekiri.

Pildi joonistamiseks toksake ekraani ülaosas **Kritseldus** ja joonistage oma sõnum.

Pöörake äärist vastupäeva, et joonistust joon joone haaval kustutada. Joone taastamiseks keerake äärist päripäeva.

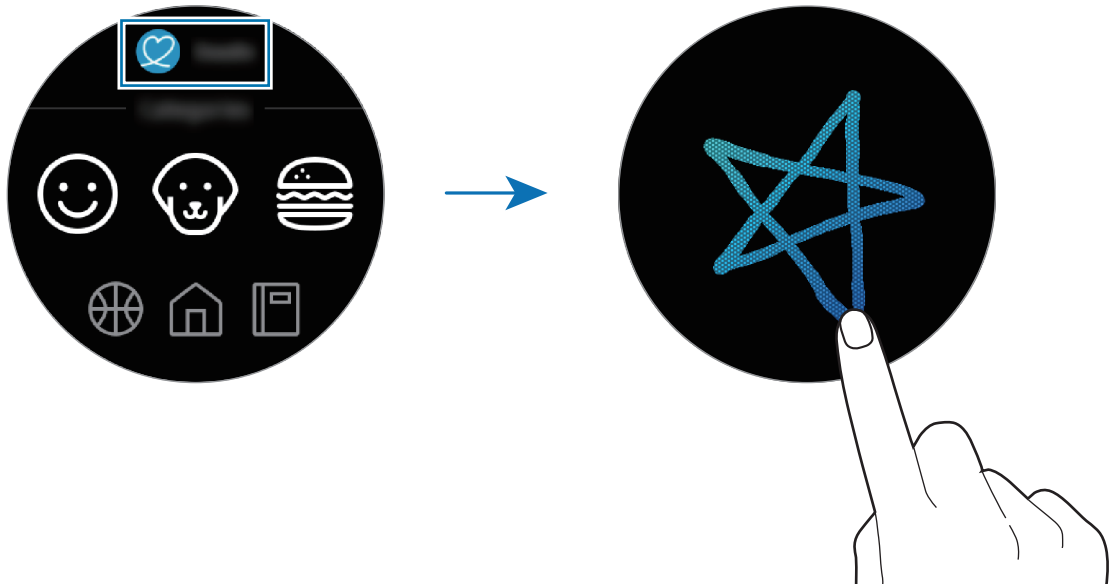

Käsitsi kirjutamise režiimi või klaviatuuri kasutamine

Toksake 🗨️ ja avage käsitsi kirjutamise režiim ning kirjutage ekraanile.

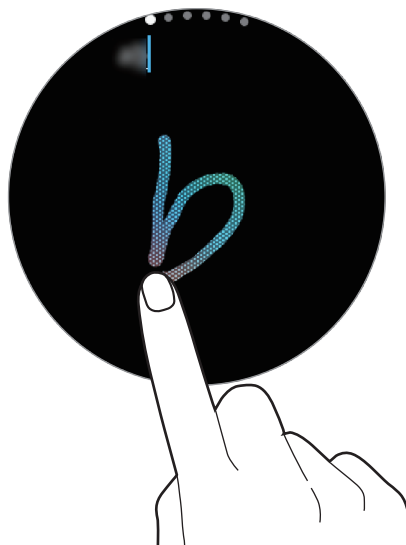

See funktsioon ei pruugi sõltuvalt regioonist saadaval olla.

Sisestusrežiimi muutmine

Pöörake teksti sisestamise ekraanil sisestusrežiimi muutmiseks äärist. Te saate ümber lülituda käsitsi kirjutamise režiimi, tähemärgirežiimi, numbrirežiimi, kirjavahemärgirežiimi, emotikonirežiimi ja häälisestusrežiimi vahel.

Sisestuskeele muutmine

Libistage tühikuklahvi vasakule või paremale ja hoidke sisendkeele muutmiseks all.

Keelte lisamiseks lülitage numbri-, kirjavahemärgi- või emotikonirežiimi. Seejärel toksake  → **Sisestuskeelte valim**. ja valige lisatav keel. Kasutada saab kuni kaht keelt.

Klaviatuuri kasutamine

Pöörake äärist, et klaviatuuri kasutades teksti sisestada.



- Mõnes keeles ei saa teksti sisestada. Teksti sisestamiseks peate sisestuskeele muutama mõnele toetatud keelele.
- Klaviatuuripaigutus võib sõltuvalt piirkonnast erineda.

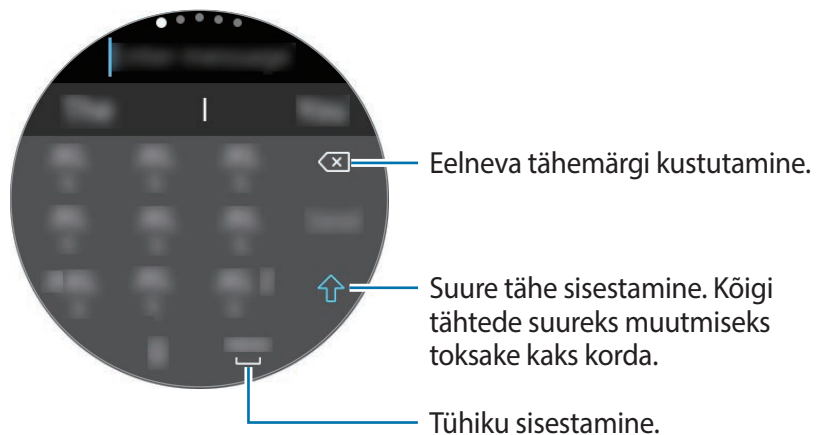

Rakendused ja funktsioonid

Sõnumid

Vaadake sõnumeid ja vastake neile Galaxy Watchi kasutades.

Sõnumite vaatamine



Rändluse ajal võib sõnumite vastuvõtmine teile lisakulusid tekitada.

- 1 Toksake rakenduste ekraanil  (**Sõnumid**).
Või libistage kellakuval paremale või keerake äärist vastupäeva, kui saate uue sõnumi teavitust.
- 2 Kerige sõnumiloend läbi ja valige seejärel kontakt, kellega peetud sõnumivahetust soovite vaadata.

Et lugeda sõnumit mobiilseadmest, toksake , pöörake äärist ja toksake **Kuva telefonis**.

Sõnumile vastamiseks valige sisendrežiim ja sisestage sõnum.

Sõnumite saatmine



Rändluse ajal võib sõnumite saatmine teile lisakulusid tekitada.

1 Toksake rakenduste ekraanil (Sõnumid).

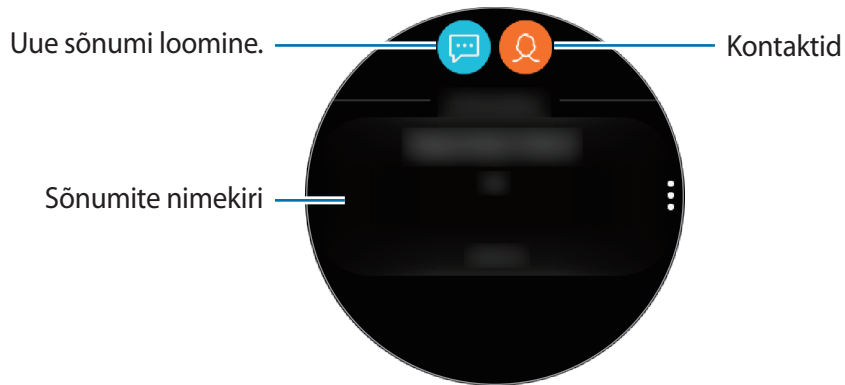

2 Toksake .

Lisaks saate sõnumisaaja valida kontaktiloendis  toksates.

3 Lisage saaja ja toksake **EDASI**.

4 Sisestage tekst ühe saadaval oleva meetodiga ja toksake **SAADA** või **Saada**.

Kui valite tekstimalli või emotikoni, saadetakse sõnum saajatele automaatselt.

Kui te häälega teksti lisate, saate sõnumi formaadiks valida teksti või audio. Kui sõnumi formaadi valimise ekraan ei ilmu, avage rakenduste ekraan, toksake  (**Seaded**) → **Rakendused** → **Sõnumid** ja toksake aktiveerimiseks **Helina saatmine** lülitit.

Telefon

Sissejuhatus

Helistage Galaxy Watch seadmelt või võtke sellega kõnesid vastu. Saate teha kõnesid sisse ehitatud mikrofoni, kõlari või Bluetoothi kaudu ühendatud peakomplekti abil.



Mobiilsidevõrguga mudelite puhul saate helistada ka ilma mobiilseadmega ühendust loomata.

Sissetulevad kõned

Kõnele vastamine

Sissetuleva kõne puhul pöörake äärist päripäeva. Samuti võite  suurest ringist välja lohistada.

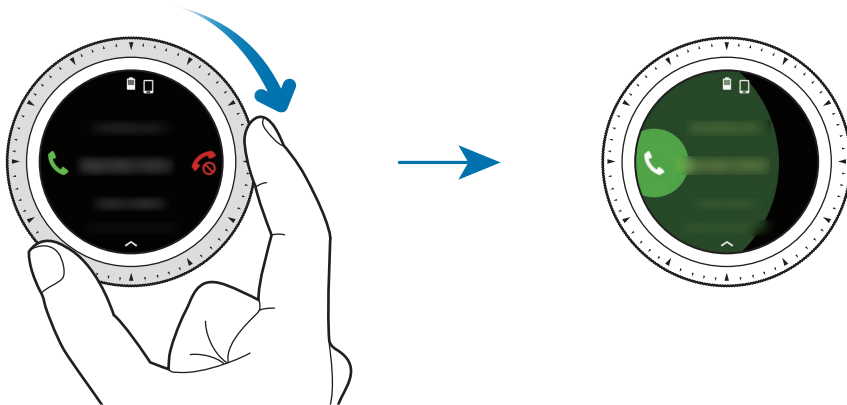

Saate teha kõnesid sisse ehitatud mikrofoni, kõlari või Bluetoothi kaudu ühendatud peakomplekti abil.

Koputust kasutades saate kõnesid vastu võtta ka telefoni kasutamise ajal. Teisele kõnele vastates saate aktiivse kõne ootele panna või lõpetada. Mobiilsidevõrguga mudelid saavad kõnesid vastu võtta nii Galaxy Watchi kui ka ühendatud mobiilseadme numbrilt. Samas ei saa kõnet ootele panna, kui sissetulev kõne on suunatud aktiivsest kõnest erinevale numbrile. Kõne lihtsalt lõpeb.

Kõnest keeldumine

Keelduge sissetulevast kõnest ja saatke helistajale keeldumissõnum.

Sissetuleva kõne puhul pöörake äärist vastupäeva. Samuti võite 📞 suurest ringist välja lohistada.

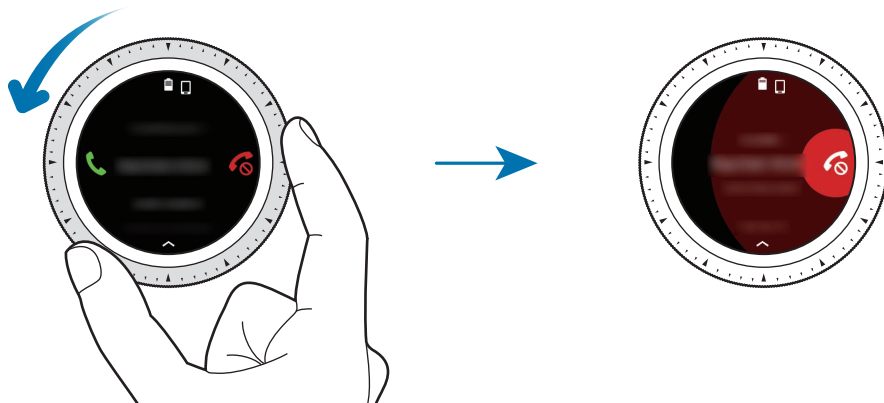

Sissetulevast kõnest keeldumisel sõnumi saatmiseks libistage ekraani alaservast ülespoole.

Vastamata kõned

Vastamata kõne puhul kuvatakse olekuribal teavitust. Keerake kellakuval äärist vastupäeva või libistage ekraani paremale, et näha teavitusi vastamata kõnede kohta. Või toksake vastamata kõnede vaatamiseks rakenduste ekraanil 📞 (Telefon).

Helistamine

Toksake rakenduste ekraanil 📞 (Telefon).

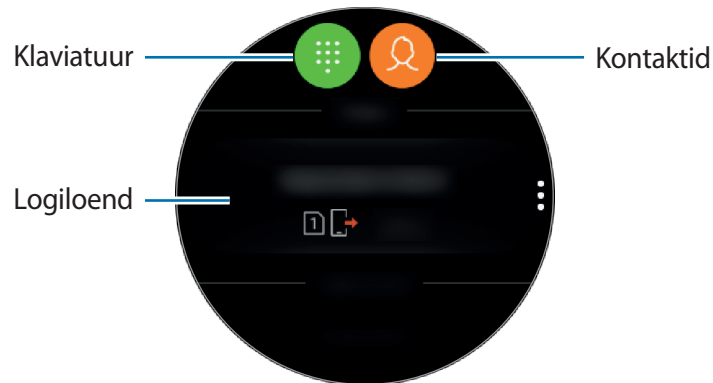

Kasutage ühte järgnevatest viisidest:

- Toksake 📄, sisestage klaviatuuri abil number ja toksake seejärel 📞.
- Toksake 👤, valige kontakt või otsige ja toksake seejärel 📞.
- Kerige läbi kõnelogi, valige logikanne ja toksake seejärel 📞.

Valikud kõnede ajal

Kõnekuva kasutamine

Võimalikud on järgnevad tegevused:

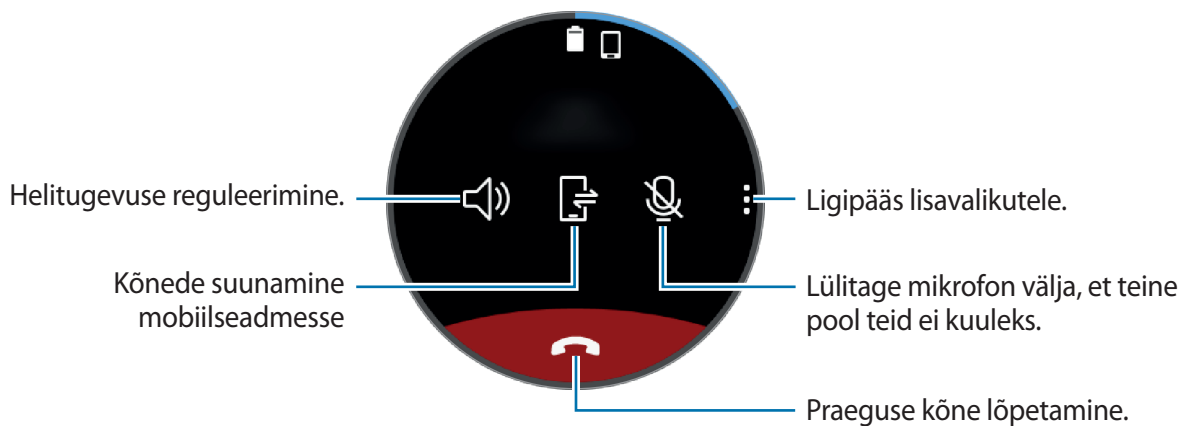

Lülitumine Bluetoothi peakomplektile

Lülitage Galaxy Watch Bluetoothi peakomplektile, et jätkata kõnet Bluetoothi peakomplektiga.

Kui Galaxy Watchiga on ühendatud Bluetoothi peakomplekt, toksake kõne ekraanil , et kasutada helistamiseks Bluetoothi peakomplekti.

Kui Bluetoothi peakomplekt ei ole Galaxy Watchiga ühendatud, toksake rakenduste ekraanil  (**Seaded**) → **Ühendused** → **Bluetooth** → **BT-peakomplekt**. Saadaval oleva Bluetoothi peakomplekti ilmumisel valige soovitud Bluetoothi peakomplekt.



See funktsioon on saadaval ainult siis, kui kasutate mobiilsidevõrguga mudelit ilma mobiilseadet ühendamata.

Klaviatuuri avamine

Toksake  → **Klahvist**.

Kontaktid

Ühendage Galaxy Watch enda mobiilsideseadmega ja vaadake seadme kontaktiloendit. Saate kontaktille helistada või sõnumit või e-kirja saata.

Toksake rakenduste ekraanil  (**Kontaktid**).





Kontaktide nimekirja ülaosas kuvatakse mobiiliseadme lemmikkontaktide loend.



Kasutage ühte järgnevatest otsinguviisidest:

- Toksake  ja sisestage kontaktiloendi ülaosas otsingukriteerium.
- Kerige läbi kontaktide loendi.
- Pöörake äärist. Kui äärist kiirelt pöörata, keritakse nimekirjas alla esimese tähe järgi tähestikulises järjekorras.

Kui kontakt on valitud, valige üks järgnevatest toimingutest:

-  : häälkõne tegemine.
-  : sõnumi koostamine.

Kontaktide lisamine

- 1 Toksake rakenduste ekraanil  (**Kontaktid**).
- 2 Toksake kontaktiloendi ülaosas  ja sisestage kontakti andmed.
- 3 Toksake **SALVESTA**.

Vidinas sageli kasutatud kontaktide valimine.

Pärast **Kontaktid** vidina lisamist saate lisada sageli kasutatavad kontaktid ja neile lihtsalt sõnumeid saata või helistada. Toksake **Lisa kontakte**, valige kontakt ja toksake **VALMIS**. Vidinate lisamise kohta rohkema teabe saamiseks vaadake jaotist [Vidinate lisamine](#).



Vidinasse saab lisada kuni neli kontakti.

Profiilile meditsiinilise teabe lisamine

Lisage profiilile meditsiinilist teavet, et abi osutaja saaks sellele hädaolukorras kiirelt ligi.

Käivitage mobiiliseadmel **Kontaktid**, valige oma profiil ja sisestage oma meditsiiniline teave.

Meditsiinilise teabe Galaxy Watchil vaatamiseks toksake rakenduste ekraanil  (**Kontaktid**) → teie profiil ja libistage ekraani allservast ülespoole.

Hädaolukorras vajutage ja hoidke all Galaxy Watchi avakuvaklahvi (toitenupp) ja toksake **Tähtis meditsiiniline teave**.



Olenevalt Galaxy Watchiga ühendatud mobiilseadmest, ei pruugi te saada seda funktsiooni kasutada.

Samsung Health

Sissejuhatus

Samsung Health salvestab ja haldab teie tegevusi ööpäev läbi ja julgustab tervislikumat eluviisi. Galaxy Watchi mobiilsideseadmetega ühendades saate salvestada ja hallata terviseandmeid ning vastu võtta kasulikku terviseteavet terve päeva jooksul.

Kui te teete Galaxy Watchi kandes rohkem kui 10 minutit trenni, näitab see motiveerivat sõnumit. Kui Galaxy Watch tuvastab, et te pole enam kui ühe tunni end liigutanud, annab ta sellest teile märku ning näitab teile, milliseid sirutusliigutusi teha. Kui Galaxy Watch tuvastab, et juhite sõidukit, ei pruugi see julgustavaid sõnumeid või sirutusliigutusi soovitada.

Toksake rakenduste ekraanil  (Samsung Health).



- Rakenduse Samsung Health funktsioonid on mõeldud vaid vaba aja, heaolu ja treeningu eesmärkideks. Need ei ole ette nähtud meditsiinis kasutamiseks. Enne nende funktsioonide kasutamist lugege hoolikalt juhiseid.
- Kogu teave, mida saate seadet Galaxy Watch või Fit tarkvara või mistahes eelnevalt peale laetud rakendust kasutades, ei pruugi olla nõuetekohane, täpne, täielik ega usaldusväärne.

Galaxy Watchi õige kandmine

- Kui aktiveerite automaatse pulsi mõõtmise funktsiooni või kui Galaxy Watch teie treeningu tuvastab, jälgib Galaxy Watch teie pulssi automaatselt. Kandke oma südame löögisageduse mõõtmise ajal Galaxy Watch seadet tihedalt käsivarrel käelaba kohal, nagu joonisel näidatud.
- Galaxy Watchi liiga tugevalt kinnitades võib tekkida nahaärritus ja liiga vabalt kinnitades võib tekkida hõõrumiskahjustus.

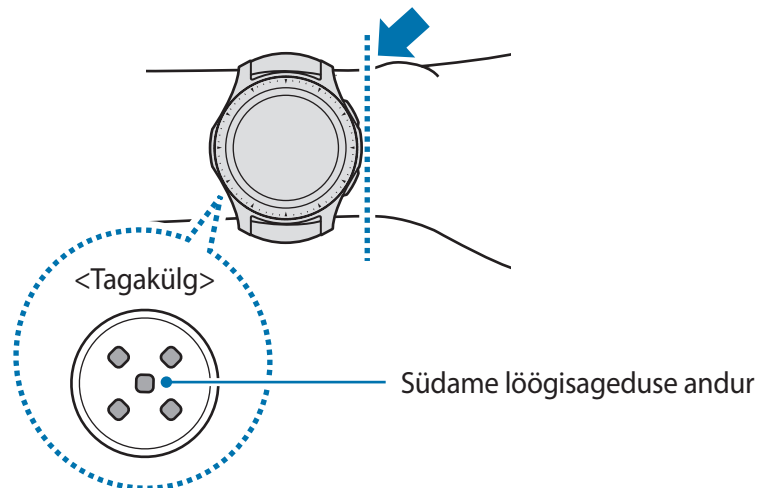

- Südame löögisageduse anduri täpsus võib sõltuvalt mõõtmistingimustest ja ümbrusest väheneda.
- Kasutage HR-funktsiooni ainult oma südame löögisageduse mõõtmiseks.
- Ärge vaadake otse südame löögisageduse anduri tuledesse. See võib kahjustada teie nägemist. Veenduge, et lapsed ei vaata otse tuledesse.
- Külmad välitemperatuurid võivad mõõtmist mõjutada; hoidke end talvel või külma ilma puhul südame löögisageduse mõõtmise ajal soojas.
- Mõõtke südame löögisagedust istuvas ja lõdvestunud asendis. Ärge liigutage südame löögisageduse mõõtmise ajal oma keha. See võib põhjustada ebatäpseid südame löögisageduse mõõtmistulemusi.
- Kui saate mõõtmistulemuse, mis erineb oodatud südame löögisagedusest väga palju, puhake 30 minutit ja mõõtke seejärel uuesti.

- Enne mõõtmist suitsetamine või alkoholi tarbimine võib põhjustada teie tavalisest südame löögisagedusest erinevaid tulemusi.
- Ärge, rääkige, haigutage ega hingake südame löögisageduse mõõtmise ajal sügavalt. See võib põhjustada ebatäpseid südame löögisageduse mõõtmistulemusi.
- Kuna südame löögisageduse andur kasutab umbkaudse südame löögisageduse mõõtmiseks valgust, võib selle täpsus sõltuvalt füüsilistest teguritest, mis mõjutavad valguse neeldumist ja peegeldumist, nagu nt vereringe/vererõhk, naha seisund ja asukoht ning veresoonte konsentratsioon, varieeruda. Lisaks ei pruugi mõõtmised olla täpsed, kui teie südame löögisagedus on äärmiselt kõrge või madal.
- Köhnade randmetega kasutajad võivad saada ebatäpsed südame löögisageduse tulemused, kui seade on lõdvalt kinnitatud ning millest tingituna valgust peegeldatakse ebaühtlaselt. Kui teie südame löögisageduse andur ei tööta korralikult, kohandage seadme südame löögisageduse anduri asendit oma randmel paremale, vasakule, üles või alla või pöörake seadet, et südame löögisageduse andur istub kindalt vastu teie randme sisekülge.
- Kui südame löögisageduse andur on must, pühkige see puhtaks ning proovige uuesti. Takistused seadme rihma ja teie randme vahel, nagu näiteks kehakarvad, mustus või muud objektid, võivad takistada valguse ühtlast peegeldamist. Veenduge, et te eemaldate sellised takistused enne kasutamist.
- Kui seade on puudutamisel kuum, eemaldage see, kuni see jahtub. Naha pikka aega kestev kokkupuude seadme kuuma pinnaga võib põhjustada nahapõletust.

Kalorid

Saate vaadata oma kulutatud kaloreid päeva või nädala lõikes.

Toksake rakenduste ekraanil  (**Samsung Health**) ja avage kaloreite ekraan. Samuti võite äärist kellakuval päripäeva pöörata, valida vidina **Terv. kokkuv.** ja seejärel toksata kaloreite menüüle.

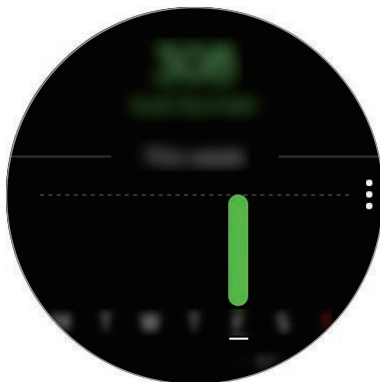

Päeva andmete vaatamiseks toksake **Kuva kõik kp-d**.



- Põletatud kalorid arvestavad ka metabolismiga, mis on arvutatud vastavalt registreeritud profiilile. **Samsung Health** rakenduse esimesel käivitamisel kuvatakse põhiline metabolism põletatud kaloreite asemel kuni rakenduse käivitamiseni.
- Aktiveerige oma mobiilseadme Samsung Healthi rakenduses kaalujälgimise funktsioon, et näha kaloreite saldo ekraanil oma kaalu. Te saate hallata päevas ja nädalas kulutatavaid ja tarbitavaid kaloreid vastavalt seatud kaalueesmärgile.

Sammud

Galaxy Watch loendab teie tehtud sammud ja mõõdab läbitud vahemaa.

Sammude ja läbitud vahemaa mõõtmine.

Toksake rakenduste ekraanil  (Samsung Health) ja pöörake äärist päripäeva, et avada sammulugeja ekraan. Samuti võite äärist kellakuval päripäeva pöörata, valida vidina **Terv. kokkuv.** ja seejärel toksata sammulugeja menüüle.

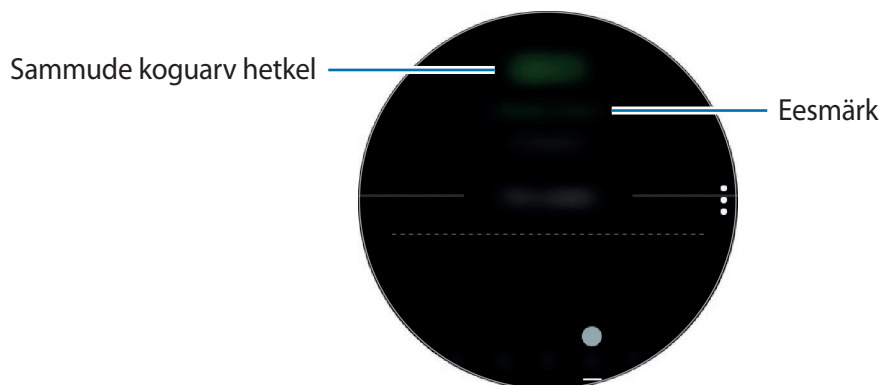

Nädala andmete graafiku vaatamiseks libistage ekraanil üles või alla. Päeva andmete vaatamiseks toksake **Kuva kõik kp-d**.



- Sammulugemisega alustamisel jälgib sammulugeja samme ja kuvab sammude arvu väikese viivitusega, sest Galaxy Watch tuvastab liikumise täpselt alles pärast mõningast ringi liikumist. Samuti võib tekkida väike viivitus täpse sammude arvu kuvamisel, enne kui hüpikaken näitab, et teie eesmärk on saavutatud.
- Kui kasutate sammuloendurit auto- või rongisõidu ajal, võib vibratsioon mõjutada teie sammude arvu.

Sammude eesmärgi seadmine

- 1 Toksake ☰ → Seaded.
- 2 Toksake **Sammude eesm.**
- 3 Eesmärgi seadmiseks keerake äärist ja toksake **VALMIS**.

Alarmi määramine

Sihtmärgini jõudmise alarmi saamiseks toksake ☰ → **Seaded** ja seejärel selle juures asuvat **Teavitused** lülitit.

Korrused

Salvestage ja jälgige, kui palju korruseid te läbite.

Ronitud korruste mõõtmine

Toksake rakenduste ekraanil 📱 (Samsung Health) ja pöörake äärist päripäeva, et avada korruste lugeja ekraan. Samuti võite äärist kellakuval päripäeva pöörata, valida vidina **Terv. kokkuv.** ja seejärel toksata korruste jälgimise menüüle.

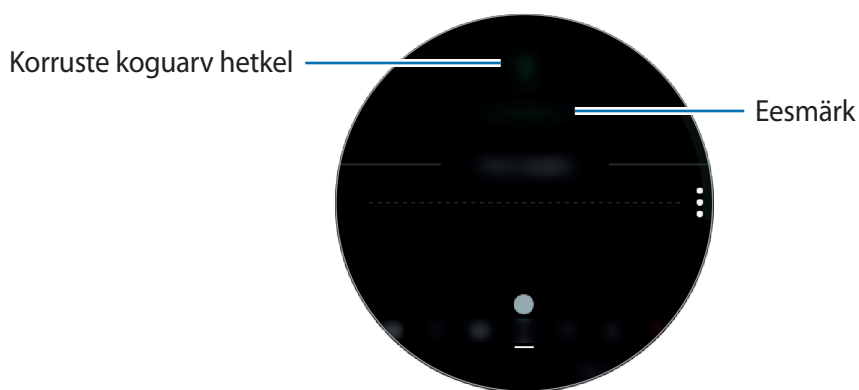

Nädala andmete graafiku vaatamiseks libistage ekraanil üles või alla. Päeva andmete vaatamiseks toksake **Kuva kõik kp-d**.



- Ühe korruse kõrguseks arvestatakse umbes 3 meetrit. Mõõdetud korrused ei pruugi vastata tegelikult teie läbitud korrustele.
- Mõõdetud korrused ei pruugi olla täpsed, sõltuvalt keskkonnast, kasutaja liigutustest ja hoonete tingimustest.
- Mõõdetud korruste arv ei pruugi olla täpne, kui vesi (vihm või dušh) või võõrkehad on sisenenud atmosfääri rõhu andurisse. Kui Galaxy Watchile satub puhastusvahendit, higi või vihmapiisku, loputage seda puhta veega ja laske atmosfääri rõhu anduril enne kasutamist täielikult kuivada.

Korruste eesmärgi seadmine

- 1 Toksake  → **Seaded**.
- 2 Toksake **Korruste eesm.**
- 3 Eesmärgi seadmiseks keerake äärist ja toksake **VALMIS**.

Alarmi määramine

Sihtmärgini jõudmise alarmi saamiseks toksake  → **Seaded** ja seejärel selle juures asuvat **Teavitused** lülitit.

Treening

Salvestage rakenduse Samsung Health treeningufunktsiooni abil oma treeninguteavet ja põletatud kalorite hulka.





- Rasedatel naistel, eakatel ja noortel lastel ning teatud haiguste, nagu krooniline südamehaigus või kõrge vererõhk, käes kannatavatel kasutajatel on soovitatav küsida nõu litsentseeritud tervishoiutöötajalt.
- Kui te kogete pearinglust, valu või hingamisraskusi, lõpetage selle funktsiooni kasutamine ning küsige nõu litsentseeritud tervishoiutöötajalt.
- Kui alles ostate Galaxy Watchi või lähtestate selle, looge profiil.

Külma ilmaga sportides arvestage järgmist:

- Vältige seadme kasutamist külma ilmaga. Võimalusel kasutage seadet siseruumides.
- Kui kasutate seadet külma ilmaga välistingimustes, katke Galaxy Watch seade enne kasutamist varrukatega.

Treeningu alustamine

- 1 Toksake rakenduste ekraanil  (**Samsung Health**).
- 2 Keerake äärist päripäeva, et avada treeningumonitori kuva.
- 3 Toksake **TREENING** ja valige harjutuse tüüp. Täiendava treeningu tüübi lisamiseks toksake .



Pöörake äärist päripäeva kella ekraanil ja saate alustada treeninguga otse **Mitmiktreen.-d** vidinast. Toksake **Lisa treeningu otseteid**, et lisada kuni 4 erinevat treeningu tüüpi.

- 4 Toksake eesmärgi tüübi ja sihtmärgi valimiseks **Eesmärk**.



Kui valite eesmärgiks **Põhitreening** saate trenni teha ilma aja või vahemaa piiranguta.

5 Treeningu andmete ekraani kohandamiseks toksake **Treeningu ekraan**.



- Lisainfo saamiseks vaadake [Treeningu andmete ekraani kohandamine](#).
- Treeningu ajal ei saa treeningu andmete ekraani muuta.

6 Määrake iga treeningu tüübi jaoks valikud.

- **Asukoht:** määrake Galaxy Watchi GPS antenn jälgima välitreeningu ajal teie asukohta.
- **Autom. peat.:** määrake Galaxy Watchi treeningute funktsioon automaatselt peatuma, kui treeninguga lõpetate.
- **Juhendamise sagedus:** määrake, et saada seadistatud vahemaa või aja saavutamisel juhiseid.
- **Basseini pikkus:** määrake basseini pikkus.

7 Toksake treenimise alustamiseks .



- Pärast Galaxy Watchi ostmist, esimest kasutamist või lähtestamist valige, kas soovite kasutada Galaxy Watchi asukohateavet. Asukoha andmed on vaikimisi aktiveeritud.
- Teie pulsisagedust mõõdetakse sekundites, kui treenima hakkate. Seadmega Galaxy Watch südame löögisageduse täpsemaks mõõtmiseks kandke Galaxy Watchi kindlalt oma käsivarre alumises osas otse oma randme kohal.
- Ärge liigutage end enne, kui ekraanil kuvatakse teie pulssi, et seda saaks täpsemalt mõõta.
- Erinevad tingimused, nagu näiteks keskkond, teie füüsiline seisund või Galaxy Watchi kandmise viis, võivad pulsi näitamist ajutiselt takistada.
- Kui teete valiku **Ujumine**, aktiveeritakse veeluku režiim automaatselt.

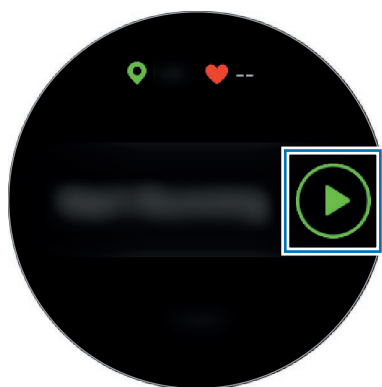

- 8 Treeningu andmete ekraanilt näete treeningu andmeid, näiteks enda südame löögisagedust, vahemaad, aega. Selleks tuleb pöörata äärikut või libistada ekraanil vasakule või paremale.

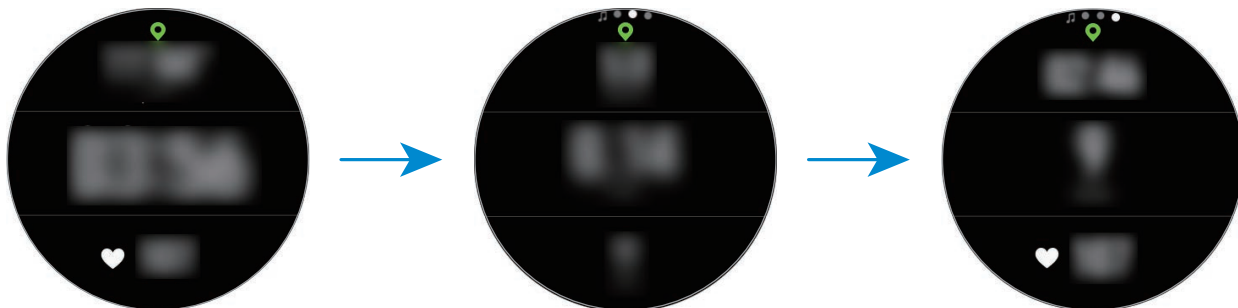

Ujumise ajal saate vaadata ka täiendavaid treeningandmeid, nagu näiteks oma eelmisi tõmbeid ja tempot.

Muusika kuulamiseks keerake äärist vastupäeva.



- Kui valite **Ujumine**, aktiveeritakse veeluku režiim automaatselt ja puutekraan lülitatakse välja. Ekraan muutub automaatselt ja te saate oma treeningandmeid vaadata.
- Kui valite **Ujumine**, ei pruugi järgmistel juhtudel tulemused täpsed olla:
 - lõpetate ujumise enne raja lõppu,
 - muudate ujumisliigutust keset harjutust,
 - lõpetate käte liigutamise enne raja lõppu,
 - kasutate ujumiseks ainult jalgu või liigute ilma käsi liigutamata.
 - kui te ei peata või taaskäivita harjutust tagasiliikumisklahviga, kuid lõpetate selle tagasiliikumisklahvi ja **LÕPP** toksamisega.



- 9 Harjutusega alustamiseks või jätkamiseks vajutage tagasiliikumisklahvi.

Treeninguga lõpetamiseks toksake pärast treeningu peatamist **LÕPP** → ✓.

Ujumise lõpetamiseks toksake ja hoidke kõigepealt toitenuppu all, et veeluku režiim välja lülitada, seejärel toksake **LÕPP** → ✓.

10 Treeningu teabe vaatamiseks libistage pärast treeningu lõppu ekraanil üles või alla.



- Muusika jätkab mängimist ka siis, kui te treeningu lõpetate. Muusika peatamiseks peatage taasesitus enne treeninguga lõpetamist või käivitage muusika peatamiseks  (**Muusika**).
- Kui Galaxy Watchi heli ei ole hea, saate kõlarisse kogunenud vee eemaldada valju heliga. Toksake rakenduste ekraanil  (**Seaded**) → **Täpsem** → **Veeluku režiim** → **Vee väljut.** → **Esita heli**.

Mitme treeningu tegemine

Saate logida erinevaid harjutusi ja läbida terve treeningukava, kui alustate uue treeninguga kohe pärast aktiivse treeninguga lõpetamist.

- 1 Aktiivse treeningu peatamiseks vajutage Tagasiliikumise klahvi.
- 2 Toksake **LÖPP** → **JÄRGMINE TREENING**.
- 3 Valige treening ja alustage järgmise treeninguga.

Korduvate treeningutega alustamine

Saate teha korduvaid harjutusi, näiteks kükke või raskuste tõsteid. Teie Galaxy Watch loeb korduvad liigutused kokku ning annab sellest märku helisignaaliga.

- 1 Toksake rakenduste ekraanil  (**Samsung Health**).
- 2 Keerake äärist päripäeva, et avada treeningumonitori kuva.
- 3 Toksake **TREENING** ja valige korduva harjutuse tüüp.
- 4 Toksake **OK**, kui kuvatakse valitud harjutuse juhised.



Kõigil harjutustel juhiseid ei ole.

5 Toksake eesmärgi tüübi ja sihtmärgi valimiseks **Eesmärk**.



- Kui valite eesmärgiks **Põhitreening** saate trenni teha ilma aja või korduste piiranguta.
- Teatud harjutuste puhul peab loendamiseks olema valitud vähemalt viis kordust.

6 Määrake iga treeningu tüübi jaoks valikud.

- **Kord. loendur:** lugege korduste arvu helisignaalidega.
- **Kantakse randmel:** lugemise täpsuse suurendamiseks valige ranne, millel Galaxy Watchi kannate.

7 Toksake treenimise alustamiseks .

Treening algab, kui olete sisse võtnud ekraanil näidatud algasendi.

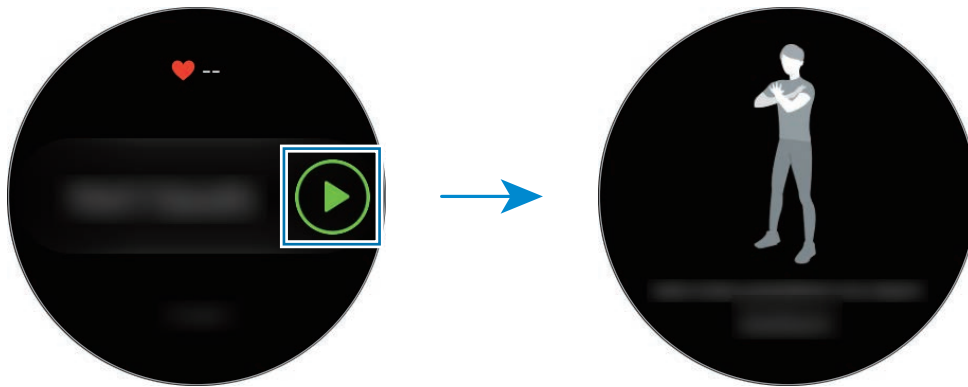

8 Lugemine algab helisignaaliga.

Puhake pärast korduste lõpetamist. Samuti võite toksata **JÄTA VAH.**, kui soovite edasi liikuda järgmiste korduste juurde. Treening algab, kui olete sisse võtnud ekraanil näidatud algasendi.

9 Harjutusega alustamiseks või jätkamiseks vajutage tagasiliikumisklahvi.

Treeninguga lõpetamiseks toksake pärast treeningu peatamist **LÕPP** → ✓.

10 Treeningu teabe vaatamiseks libistage pärast treeningu lõppu ekraanil üles või alla.

Treeningu andmete ekraani kohandamine

Kohandage treeningu andmete ekraani, mis kuvatakse treeningu ajal koos eelvaate teabega.



Treeningu ajal ei saa treeningu andmete ekraani muuta.

- 1 Toksake rakenduste ekraanil  (**Samsung Health**).
- 2 Keerake äärist päripäeva, et avada treeningumonitori kuva.
- 3 Toksake **TREENING** ja valige harjutuse tüüp.
- 4 Toksake **Treeningu ekraan**, valige treeningu ekraani tüüp, määrake selle kasutamine ja ekraanil kuvatav teave.

Automaatne treeningutuvastus

Pärast treeningu tegemist üle kümne minuti ja Galaxy Watchi kandes, tuvastab seade automaatselt, et olete trennis ja salvestab treeningu andmed, nagu näiteks treeningu tüüp, kestvus ja põletatud kalorite arv.

Kui peatate treenimise enamaks kui üheks minutiks, tuvastab Galaxy Watch automaatselt, et peatasite treenimise, ning see funktsioon lülitatakse välja.



- Saate vaadata nimekirja harjutustest, mida toetab automaatne harjutuste tuvastamine, kui toksate **Seaded** → **Treeningu tuvast.** → **Tuvastat. tegevused**.
- Automaatne treeningutuvastus mõõdab läbitud vahemaad ja põletatud kaloreid, kasutades kiirendussensorit. Mõõtmistulemused ei pruugi teie kõndimise, treeningu või elustiili rutiinidest sõltuvalt täpsed olla.

Magamine

Analüüsige enda unemustreid ja jäädvustage need vastavalt südame löögisagedusele magamise ajal.



- Unemuster koosneb neljast etapist (ärkamine, REM-uni, kerge uni, sügav uni), mida analüüsitakse magamise ajal teie liikumise ja südame löögisageduse muutuste abil. Samas peab südame löögisageduse magamise ajal mõõtmiseks olema aktiveeritud **Aut. pulsi seaded** valik **Alati**. Lisainfo saamiseks vaadake [Südame löögisageduse jälgimine](#).
- Kui teie südame löögisagedus on ebaregulaarne, kui Galaxy Watch ei tuvasta südame löögisagedust õigesti või kui te ei seadista **Automaatseid südame löögisageduse seadistusi** valikule **Alati**, analüüsitakse unemustrit kolmes etapis (rahutu, kerge uni, liikumatu).
- Seadmega Galaxy Watch südame löögisageduse täpsemaks mõõtmiseks kandke Galaxy Watchi kindlalt oma käsivarre alumises osas kohe randme kohal. Täpsemalt vt [Galaxy Watchi õige kandmine](#).

Unemustri mõõtmine

- 1 Magage Galaxy Watch randmel.
Galaxy Watch alustab unemustri mõõtmisega.
- 2 Pärast ärkamist toksake rakenduste ekraanil  (**Samsung Health**).
- 3 Keerake äärist päripäeva, et avada une jälgimise kuva.
- 4 Vaadake oma unemustrit ja -teavet.

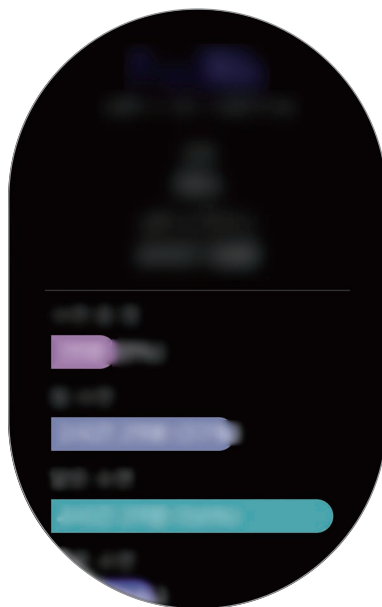

Uneraporti teavituse seadistamine

- 1 Toksake  → **Teavitused**.
- 2 Toksake selle aktiveerimiseks lüliti **Magamise aruande teavitused**.
Teavitus kuvatakse pärast unemustri analüüsimist.

Süd. löög.

Mõõtke ja dokumenteerige oma südame löögisagedust.



- Galaxy Watchi pulsiandur on ette nähtud kasutamiseks ainult sportimise ja info eesmärgil ning ei ole ette nähtud haiguste või muude seisundite diagnoosimiseks ega raviks, leevenduseks või ennetamiseks.
- Seadmega Galaxy Watch südame löögisageduse täpsemaks mõõtmiseks kandke Galaxy Watchi kindlalt oma käsivarre alumises osas kohe randme kohal. Täpsemalt vt [Galaxy Watchi õige kandmine](#).
- Kui te olete Galaxy Watchi just ostnud või lähtestanud, järgige ekraanil olevaid juhiseid rakenduse kohta ning looge oma profiil.

Enne südame löögisageduse mõõtmist toimige järgmiselt.

- Puhake enne mõõtmisi 5 minutit.
- Kui mõõtmistulemus erineb oodatud südame löögisagedusest palju, puhake 30 minutit ja mõõtke seejärel uuesti.
- Hoidke end talvel või külma ilmaga südame löögisageduse mõõtmisel soojas.
- Enne mõõtmist suitsetamine või alkoholi tarbimine võib põhjustada teie tavalisest südame löögisagedusest erinevaid tulemusi.
- Ärge, rääkige, haigutage ega hingake südame löögisageduse mõõtmise ajal sügavalt. See võib põhjustada ebatäpseid südame löögisageduse mõõtmistulemusi.
- Südame löögisageduse mõõtmistulemused võivad tulenevalt mõõtmisviisidest ja keskkonnast erineda.
- Kui südame löögisageduse andur ei tööta, kontrollige Galaxy Watchi asendit oma randmel ja veenduge, et miski ei takista anduri tööd. Kui sama probleem südame löögisageduse anduri puhul püsib, külastage Samsungi teeninduskeskust.

Südame löögisageduse mõõtmine

- 1 Toksake rakenduste ekraanil  (Samsung Health).
- 2 Keerake äärist päripäeva, et avada pulsianduri kuva.
- 3 Toksake südame löögisageduse mõõtmise alustamiseks **MÕÕDA**.

Hetke pärast kuvatakse teie praegune südame löögisagedus.

Galaxy Watch kuvab teavet südame löögisageduse kohta. Südame löögisagedus mõõdetakse vastavalt profiili sisestatud vanusele ja soole ning seade näitab, kas südame löögisagedus jääb keskmise südame löögisageduse.



Südame löögisagedust saate mõõta ka otse. Pöörake äärist kellakuval, valige vidin **Terv. kokkuv.** ja seejärel toksake südame löögisageduse jälgimise menüüle.

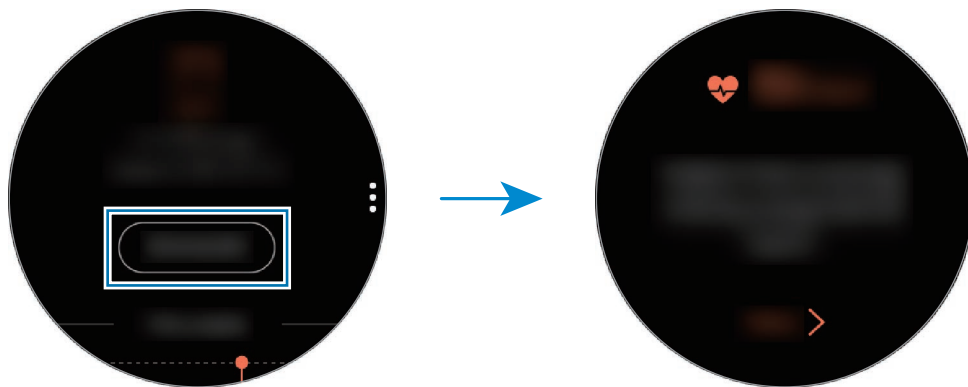

Nädala andmete graafiku vaatamiseks libistage ekraanil üles või alla. Päeva andmete vaatamiseks toksake **Kuva kõik kp-d**.

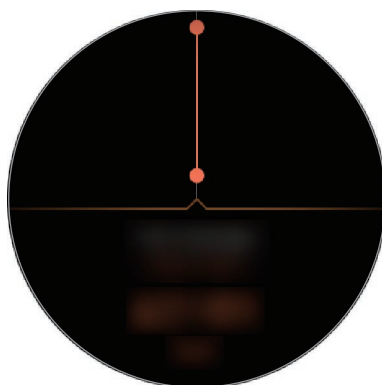

Südame löögisageduse jälgimine

Galaxy Watch mõõdab ja salvestab pulsisageduse regulaarsete intervallidega automaatselt alati, kui te ei kasuta eraldi treeningu mõõtmise rakendusi.

Toksake südame löögisageduse mõõtmise ekraanil , keerake äärist, et valida **Aut. pulsi seaded** ja seejärel valige soovitud valik.

- **Alati:** südame löögisagedust mõõdetakse automaatselt pidevalt ja sõltumata liikumisest.
- **Sagedane:** Galaxy Watch mõõdab südame löögisagedust iga 10 minuti järel, kui te ei liigu.
- **Mitte kun.:** südame löögisagedust automaatselt ei mõõdeta.



Südame löögisagedust mõõdetakse treeningu ajal sõltumata Aut. pulsi seadetest.

Stress

Arvutage ja salvestage enda stressitase vastavalt enda südame löögisagedusele ja vähendage stressi Galaxy Watchi hingamisharjutustega.



- Korduvad mõõtmised tagavad täpsemad tulemused.
- Stressitaseme mõõtmisel ei arvestata teie emotsioonidega.
- Seadmega Galaxy Watch südame löögisageduse täpsemaks mõõtmiseks kandke Galaxy Watchi kindlalt oma käsivarre alumises osas kohe randme kohal. Täpsemalt vt [Galaxy Watchi õige kandmine](#).

Stressitaseme mõõtmine

- 1 Toksake rakenduste ekraanil  (**Samsung Health**).
- 2 Keerake äärist päripäeva, et avada stressi jälgimise kuva.

3 Toksake stressitaseme mõõtmise alustamiseks **MÕÕDA**.

Hetke pärast kuvatakse teie praegune stressitase.



Pöörake äärist päripäeva kella ekraanil ja saate mõõta stressitaset otse **Stress** vidinast.

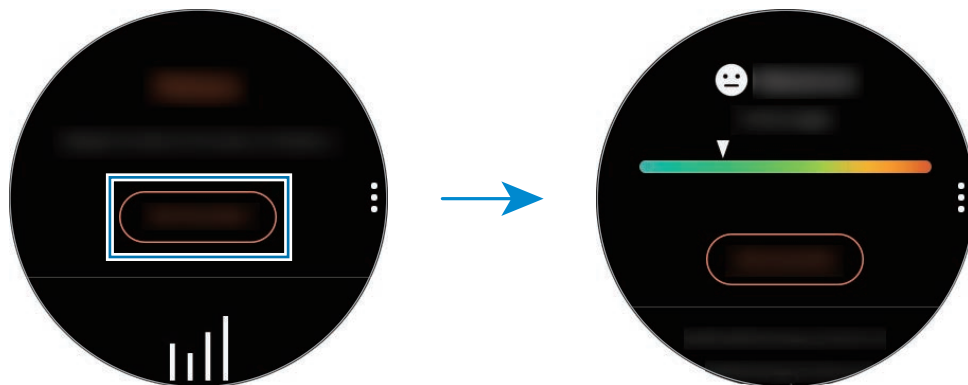

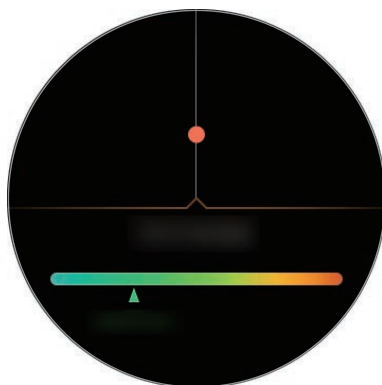

Nädala andmete graafiku vaatamiseks libistage ekraanil üles või alla. Päeva andmete vaatamiseks toksake **Kuva kõik kp-d**.



Stressi leevendamine

Galaxy Watchi abil saate stressi leevendamiseks kasutada sügava ja aeglase hingamise harjutusi.

- 1 Toksake pärast stressi möötmist **HINGA** >.
- 2 Toksake **Eesmärk**, valige äärist pöörates eesmärk ja toksake **MÄÄRA**.
- 3 Toksake **Sissehing./Väljahing.**, et määrata sisse- ja väljahingamise aeg.
- 4 Toksake  ja alustage hingamist vastavalt helile.
- 5 Peatumiseks toksake .

Stressitaseme jälgimine

Galaxy Watch mõõdab ja salvestab stressitaseme regulaarsete intervallidega automaatselt.

Toksake stressi jälgimise ekraanil , keerake äärist, et valida **Autom. stressiseaded** ja seejärel valige aktiveerimiseks **Alati**.



Automaatset stressitaseme möötmist ei toimu, kui te magate või liigute aktiivselt.

Toit

Salvestage iga päev söödud kalorid ja võrrelge neid enda eesmärkide või päevaste soovitusetega, mis toetavad kaalu jälgimist.



Kui alles ostsite Galaxy Watchi või lähtestasite selle, looge profiil. Galaxy Watch näitab päevas soovitatud kaloreid vastavalt profiilis määratud vanusele, soole ja füüsilisele seisundile.

Kalorite salvestamine

- 1 Toksake rakenduste ekraanil  (**Samsung Health**).
- 2 Keerake äärist päripäeva ja avage toidu kuva.

3 Toksake **LISA**, valige äärist pöörates kalorit ja toksake **VALMIS**.



Eine tüübi muutmiseks toksake ekraani ülemises otsas asuval eine tüübil ja tehke meelepärane valik.

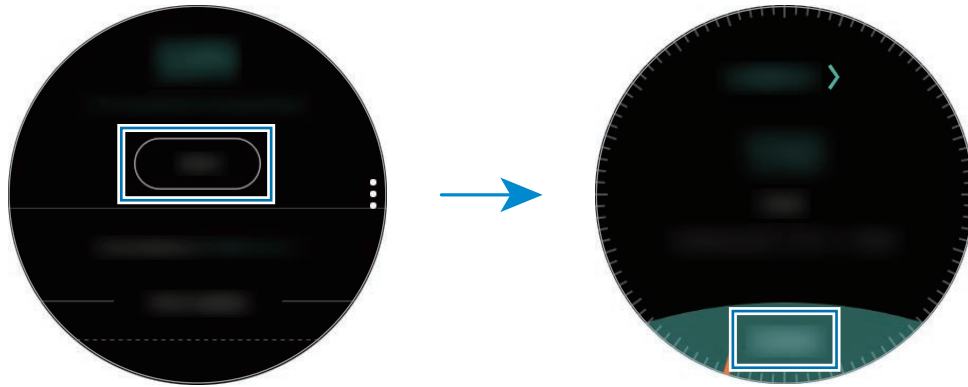

Kande eemaldamiseks toksake toidu ekraanil , pöörake äärist, et valida **Kustuta tänane logi**, valige andmed ja seejärel **KUSTUTA**.

Nädala andmete graafiku vaatamiseks libistage ekraanil üles või alla. Päeva andmete vaatamiseks toksake **Kuva kõik kp-d**.

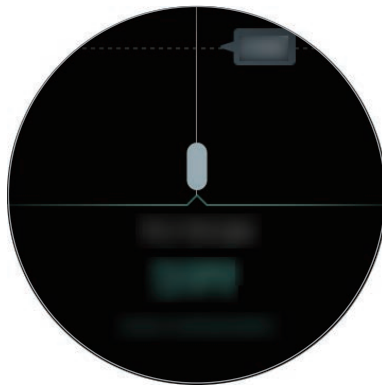

Kalorite eesmärgi määramine

1 Toksake , toidu ekraanil, pöörake äärist ja valige **Eesmärgi määr**.

2 Seadistage päevane kalorite eesmärk ja toksake **VALMIS**.





Päevast kalorite eesmärki saate muuta ka ühendatud mobiilseadme rakendusest Samsung Health.

Vesi

Salvestage ja jälgige, kui palju klaasitäisi vett te joote.

Veejoomise salvestamine

- 1 Toksake rakenduste ekraanil  (**Samsung Health**).
- 2 Keerake äärist päripäeva, et avada veemonitori kuva.
- 3 Kui joote klaasi vett, toksake .
Kui sisestasite kogemata vale väärtuse, saate seda parandada, toksates .

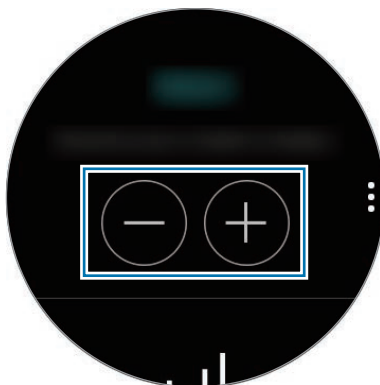

Nädala andmete graafiku vaatamiseks libistage ekraanil üles või alla. Päeva andmete vaatamiseks toksake **Kuva kõik kp-d**.

Veejoomise eesmärgi seadmine

- 1 Toksake , pöörake äärist ja valige **Eesmärgi määr**.
- 2 Toksake lülitit **Eesmärgi määr** funktsiooni aktiveerimiseks.
- 3 Toksake **Päeva esm**.
- 4 Eesmärgi seadmiseks keerake äärist ja toksake **VALMIS**.

Kofeiin

Salvestage ja jälgige, kui palju tassitäisi kohvi te joote.

Kohvijoomise salvestamine

- 1 Toksake rakenduste ekraanil 📱 (Samsung Health).
- 2 Keerake äärist päripäeva, et avada kofeiinimonitori kuva.
- 3 Kui joote tassi kohvi, toksake +.
Kui sisestasite kogemata vale väärtuse, saate seda parandada, toksates -.

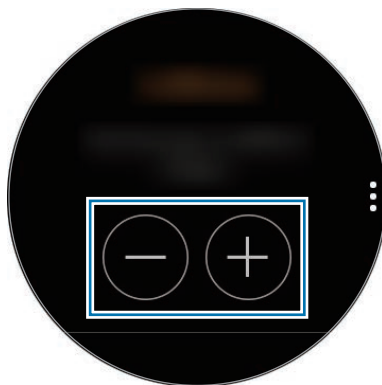

Nädala andmete graafiku vaatamiseks libistage ekraanil üles või alla. Päeva andmete vaatamiseks toksake **Kuva kõik kp-d**.

Kofeiinijoomise limiidi seadmine

- 1 Toksake ⋮, pöörake äärist ja valige **Eesmärgi määr**.
- 2 Toksake lülitit **Eesmärgi määr** funktsiooni aktiveerimiseks.
- 3 Toksake **Päeva esm**.
- 4 Eesmärgi seadmiseks keerake äärist ja toksake **VALMIS**.

Väljakutsed

Võrrelge oma sammulugeja nädala andmeid teiste Samsung Health kasutajatega. Saate seada eesmärgi, võistelda oma sõpradega ja vaadata väljakutse olekut.



- Aktiveerige oma mobiilseadme Samsung Health rakenduses Koos-funktsioon, et teavet oma Galaxy Watchist vaadata.
- See funktsioon ei ole saadaval, kui kasutate Galaxy Watchi ilma mobiiliseadmega ühendamata.

1 Toksake rakenduste ekraanil  (Samsung Health).

2 Keerake äärist päripäeva ja avage kuva „Koos“.

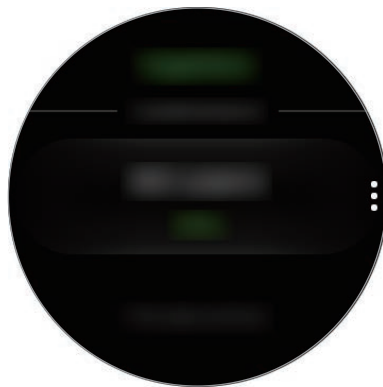

Toksake üksikasjalike andmete vaatamiseks ekraanil. Näete näiteks sõprade väljakutsete olekut või nende nädalast sammude edetabelit.

Seaded

Saate määrata erinevaid treeninguga seotud valikuid.

Toksake  (Samsung Health), keerake äärist päripäeva ja toksake **Seaded**.

- **Profiil:** sisestage oma profiili teave, näiteks oma sugu, pikkus ja kaal.
- **Treeningu tuvast.:** seadistage Galaxy Watch treeningut automaatselt tuvastama.
- **Passiivse aja märguanded:** annab teada passiivsest ajast, kui te ei ole Galaxy Watchi kandmise ajal pikemalt liikunud.
- **Spikker:** vaadake teavet **Samsung Health** rakenduse kohta.

Lisateave

- Sellise andmekogumise eesmärk on üksnes pakkuda teile soovitud teenust, sh lisateavet, mis suurendab teie heaolu, varundada ja sünkronida andmeid, andmeid analüüsida ning koostada statistikat, et arendada ja pakkuda paremaid teenuseid. (Kuid kui logite oma Samsungi kontosse sisse rakendusest Samsung Health, võidakse andmete varundamise eesmärgil andmed serverisse salvestada.) Isikuandmeid võib säilitada kuni selliste eesmärkide lõpetamiseni. Kui olete andmeid suhtlusvõrkudes jaganud või mäluseadmetesse edastanud, peate need eraldi kustutama.
 - Teie võtate kogu vastutuse suhtlusvõrgustikes jagatud või teistele edastatud andmete ebasobiva kasutamise eest. Olge isiklike andmete jagamisel ettevaatlik.
 - Kui Galaxy Watch on ühendatud mobiilseadmega, kinnitage korrektseks töötamiseks sideprotokoll. Kui kasutate juhtmevaba ühendust, nagu Bluetooth, võivad teiste seadmete tekitatud elektroonilised häired Galaxy Watchi mõjutada. Vältige Galaxy Watchi kasutamist teiste raadiolaineid edastavate seadmete läheduses.
 - Rakenduses Samsung Health kasutatav sisu võib sõltuvalt rakenduse tarkvara versioonist erineda. Rakendusega pakutavaid teenuseid võidakse eelneva etteteatamiseta muuta või lõpetada.
 - Rakenduse Samsung Health saadaolevad funktsioonid ja teenused võivad olenevalt teie asukohariigis kehtivatest seadustest ja eeskirjadest erineda.
 - Olenevalt teie asukohariigist ei pruugi mõned rakenduse Samsung Health funktsioonid saada olla.
 - Samsung Health rakenduse funktsioonid on ette nähtud kasutamiseks ainult sportimise ja info eesmärgil ning ei ole mõeldud haiguste või muude seisundite diagnoosimiseks ega raviks, leevenduseks või ennetamiseks.
-  • Mõõdetud vahemaa võib tegelikust vahemaast ebaühtlase sammu, kohalkõnni või ringi kõndimise tõttu erineda.
- Salvestatakse ainult viimase kolmekümne päeva andmed. Vanemaid andmeid saate oma mobiilseadmelt vaadata sealt, kuhu Samsung Health rakendus installitud on.

GPS

Galaxy Watchil on GPS-andur, mis saab reaajas teie asukohta teavet kontrollida ilma, et peaks ühenduma mobiiliseadmega. Kui kasutate Galaxy Watchi ilma mobiilsideadmega ühendamata või kasutate rakendusi, nagu näiteks **Alti-barom.**, aktiveeritakse Galaxy Watchi GPS-andur. Samuti saate enda asukohta teha teistele saadavaks näiteks hädaabisõnumit saates.

Toksake rakenduste ekraanil  (**Seaded**) → **Ühendused** → **Asukoht** ning toksake selle aktiveerimiseks **Asukoht** lülitit.

Asukohta määramise meetodi valimiseks kerige ekraanil alla ja valige suvand.

Kui Galaxy Watch ja mobiilsideade on ühendatud, kasutab see funktsioon mobiilsideadme GPS-andurit. Aktiveerige mobiilsideadme asukohafunktsioon, et GPS-andurit kasutada.

 GPS-signaal võib nõrgeneda piirkondades, kus signaali liikumine on takistatud, nagu ehitiste vahel ja madalates kohtades, või halva ilmaga.

Alti-barom.

Mõõtke oma hetkeasukohta kõrgust ja atmosfääri rõhku, kasutades sisseehitatud atmosfääri andurit.

Toksake rakenduste ekraanil  (**Alti-barom.**). Või pöörake äärist päripäeva kella ekraanil ja valige käivitamiseks **Alti-baromeeter** vidin.

Baromeetri vaatamiseks libistage vasakule või paremale.

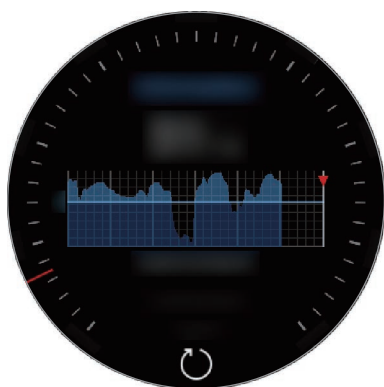

Altimeeter

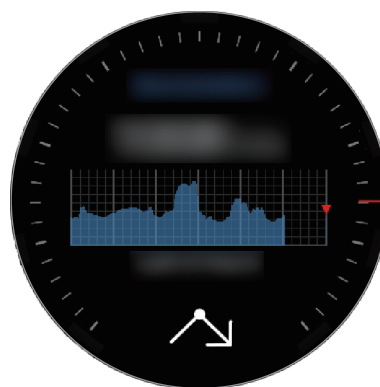

Baromeeter

Hetkekõrguse mõõtmine

Mõõtke oma hetkekõrgust ja vaadake graafikut viimase 6 tunni muutustest.

Toksake rakenduste ekraanil  (**Alti-barom.**). Või pöörake äärist päripäeva kella ekraanil ja valige käivitamiseks **Alti-baromeeter** vidin.



- Kui ostsite või lähtestasite Galaxy Watchi hiljuti, toksake Galaxy Watchi GPS-funktsiooni aktiveerimiseks **ALUSTA**.
- Pärast altimeetri kalibreerimist muutuvad selle andmed aja jooksul vähem täpseks. Täpse kõrguse mõõtmiseks toksake kiirelt mitu korda , et altimeeter uuesti kalibreerida.
- Mõõdetud kõrgus ei pruugi olla täpne, kui vesi (vihm või dušh) või võõrkehad on sisenenud atmosfääri rõhu andurisse. Kui Galaxy Watchile satub puhastusvahendit, higi või vihmapiisku, loputage seda puhta veega ja laske atmosfääri rõhu anduril enne kasutamist täielikult kuivada.

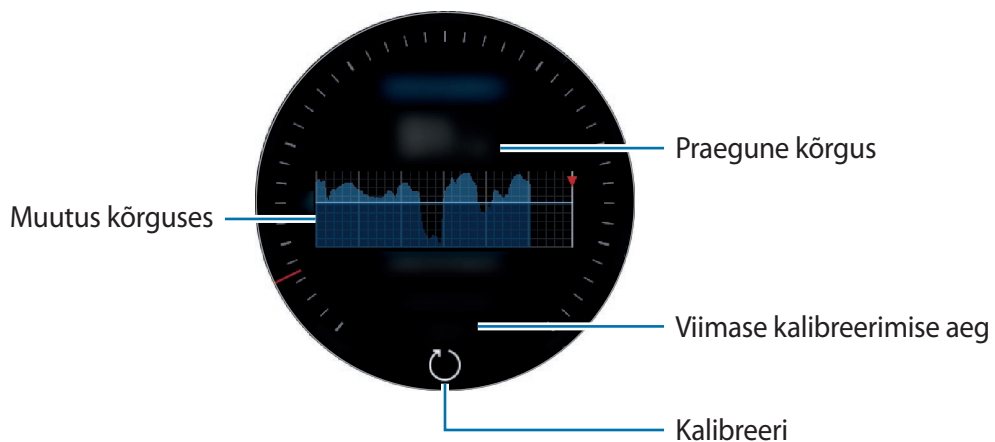

Kõrguse kalibreerimine käsitsi

Saate mõõdetud kõrgust käsitsi kalibreerida.

- 1 Seadete ekraani avamiseks libistage vasakule või pöörake äärist päripäeva.
- 2 Toksake **MUUDA** >.
- 3 Toksake **Käsitsi kalibreerimine** ja aktiveerimiseks **Käsitsi kalibreerimine** lülitit.
- 4 Toksake **Kõrgus** ja sisestage kontrollväärtus.
Kõrgus kalibreeritakse vastavalt sisestatud kontrollväärtusele.

Praeguse atmosfääri rõhu mõõtmine

Mõõtke hetkel kehtivat atmosfääri rõhku ja vaadake graafikut viimase 6 tunni muutustest. Rõhu prognoosi mõõteseadme abil saate valmistuda ilmapuudusteks.

1 Toksake rakenduste ekraanil  (**Alti-barom.**). Või pöörake äärist päripäeva kella ekraanil ja valige käivitamiseks **Alti-baromeeter** vidin.

2 Baromeetri ekraani avamiseks libistage vasakule.



Mõõdetud atmosfääri rõhk ei pruugi olla täpne, kui vesi (vihm või dušh) või võõrkehad on sisenenud atmosfääri rõhu andurisse. Kui Galaxy Watchile satub puhastusvahendit, higi või vihmapiisku, loputage seda puhta veega ja laske atmosfääri rõhu anduril enne kasutamist täielikult kuivada.

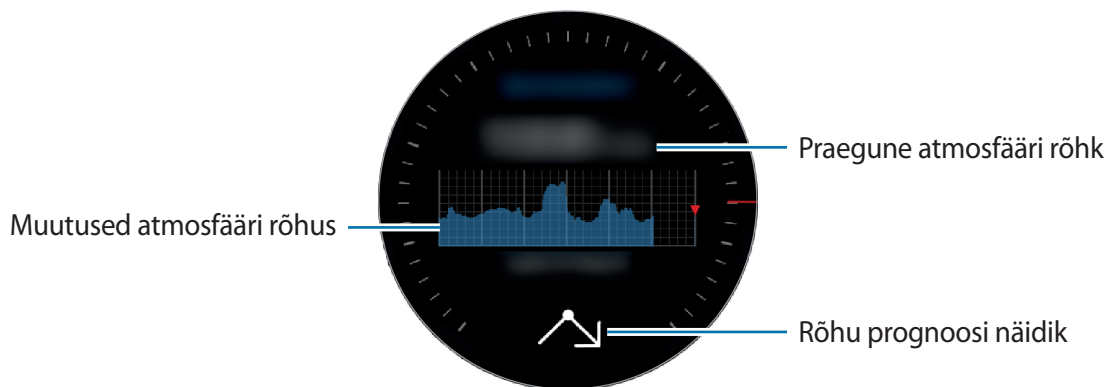

Alti-baromeetri konfigureerimine

Kerige ekraani seadete ekraani avamiseks ning toksake **MUUDA** >, et järgmisi suvandeid kasutada.

- **Autom. värskend.:** pärast altimeetri reguleerimist kalibreeritakse see mõne aja möödudes automaatselt uuesti.
- **Käsitsi kalibreerimine:** kalibreerige altimeetrit või rõhku vastavalt selle jaoks sisestatud kontrollväärtusele või meretaseme rõhule.
- **Rõhuhoiatused:** määrake seadet teid teavitama äkilistest muutustest atmosfääri rõhus.
- **Kõrguse ühik:** muutke kõrgusühikut.
- **Rõhuühik:** muutke rõhuühikut.
- **Spikker:** kuvab infot kõrgusmõõturi abil.

Muusika

Sissejuhatus

Kuulake Galaxy Watchi ja mobiilseadmesse salvestatud muusikat.

Muusika esitamine

Toksake rakenduste ekraanil  (**Muusika**). Või pöörake äärist päripäeva kella ekraanil ja valige käivitamiseks **Muusika** vidin.

Galaxy Watchi salvestatud muusikat kuulates libistage ekraani allservast ülespoole, et avada muusikakogu ekraani. Teegi kuval saate vaadata hetkel mängitavat pala ja esitusloendit ning sorteerida muusikat palade, albumite ja esitajate kaupa.

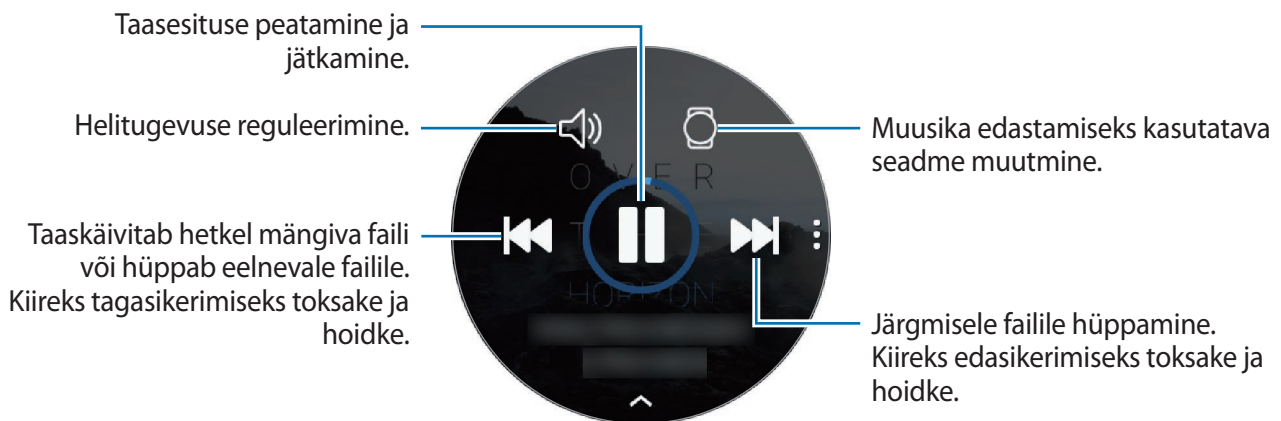

Muusika importimine





Importige oma mobiilseadmesse salvestatud muusika Galaxy Watchi.

- 1 Käivitage oma mobiilseadmes **Galaxy Wearable** rakendus.
- 2 Toksake **SEADED** → **Sisu lisamine kella**.
- 3 Toksake **Lugude lisamine**.
- 4 Valige failid ja toksake **VALMIS**.

Selleks, et sünkroonida mobiiliseadmes olevat muusikat oma Galaxy Watchiga, toksake valiku **MUUSIKA** all olevat lülitit **Automaatne sünkroonimine**. Teie mobiiliseadmes olev muusika sünkroonitakse automaatselt Galaxy Watchiga, kui järelejääv akutase on rohkem kui 15%.

Galaxy Watchiga muusika esitamine

Esitage Galaxy Watchi salvestatud muusikat sisseehitatud kõlari kaudu. Lisaks saate kuulata muusikat ühendatud Bluetoothi peakomplekti kaudu.

- 1 Toksake  (**Muusika**).
- 2 Toksake , et oma Galaxy Watchi salvestatud muusikat esitada. Icoon muutub .
- 3 Toksake .





Muusika taasesitus mobiilsideadme

Esitage mobiiliseadmesse salvestatud muusikat ja kontrollige seda oma Galaxy Watchiga.

Mobiilsideade

- 1 Käivitage muusikamängija rakendus.

Galaxy Watch

- 2 Toksake  (**Muusika**).
- 3 Toksake , et oma mobiiliseadmesse salvestatud muusikat esitada. Icoon muutub .
- 4 Toksake .

Et vahetada Galaxy Watchi kasutatavat muusikamängijat toksake  → **Muusikamängija** ja valige rakendus mobiiliseadmesse installitud muusikamängijate rakenduste hulgast.

Muusika esitamine ilma mobiilsideseadet ühendamata



Kuulake muusikat või raadiot, kasutades Galaxy Watchi iseseisvalt. Peate Galaxy Watchile laadima muusika või radio esitamise rakenduse.

Toksake rakenduste ekraanil  (**Galaxy Apps**). Sirvige ja laadige alla muusika või radio esitamise rakendus keskkonnas **Galaxy Apps** ja käivitage rakendus.

Reminder

Lisage meeldetuletusi sündmustele, näiteks piletite ostmine, pesumajja minemine või ravimi ostmine, ilma et peaksite kalendrirakendust kasutama. Saate seadistada alarme, et kindlatel aegadel meeldetuletusi saada.

Meeldetuletuse loomine

- 1 Toksake rakenduste ekraanil  (**Reminder**) → **Loo meeldet.** Või keerake äärist päripäeva kellakuval ja toksake **Loo meeldet. Reminder** vidinal.
Kui teil on salvestatud meeldetuletus, toksake **Loomine** või  loendi ülaosas.
- 2 Kui teie Galaxy Watch toetab häälsisestust, rääkige meeldetuleseks ajakava. Kui olete lõpetanud, toksake **VALMIS**.
Või toksake **Kirjuta memo** >, sisestage tekst ja toksake **Teh**.
- 3 Alarmi seadmiseks toksake **Määra kellaeg** >, määrake alarmi aeg äärist pöörates ning **VALMIS**.
- 4 Toksake **SALVESTA**.

Meeldetuletuse alarmi vaatamine

Alarmi ilmudes kontrollige meeldetuletuse andmeid.

Lisaks saate avada teavituste paneeli ja meeldetuletuste vaatamiseks äärist vastupäeva pöörata.



- Kõik Galaxy Watchil salvestatud meeldetuletused sünkroonitakse automaatselt ühendatud mobiilsideseadmega ning saate alarme ning teavet ka mobiiliseadmelt.
- Meeldetuletuse uuesti seadmiseks toksake **Redigeeri aega** > või toksake  ja keerake äärist ning valige meeldetuletuse eemaldamiseks **Kustuta**.

Meeldetuletuse täitmine või kustutamine

Kui olete oma ülesande lõpetanud, saate määrata meeldetuletuse täidetuks või selle kustutada.

Lõpetamiseks toksake meeldetuletuse üksikasjade all **Valmis**.

Selle kustutamiseks toksake , keerake äärist ja toksake **Kustuta**.

Kalender

Vaadake mobiilsideseadmes ja Galaxy Watchis ajakavastatud sündmuseid.



Kõik Galaxy Watchil ajakavastatud sündmused sünkroonitakse automaatselt ühendatud mobiilsideseadmega ning saate alarme ka mobiiliseadmelt.

- 1 Toksake rakenduste ekraanil  (**Kalender**).
- 2 Toksake kuukalendril ükskõik kuhu.
Kuvatakse käimasoleva päeva sündmuste loend.
- 3 Saabuvate sündmuste vaatamiseks keerake äärist päripäeva.

Ilm

Kui seadmed on ühendatud, saab Galaxy Watchis vaadata mobiilseadmes määratud asukohtade ilmateadet.

Toksake rakenduste ekraanil  (**Ilm**). Või pöörake äärist päripäeva kella ekraanil ja valige käivitamiseks **Ilm** vidin.

Käimasoleva päeva ilmateate vaatamiseks toksake ekraani ja keerake äärist.

Mõne teise linna ilmateate lisamiseks pöörake äärist päripäeva või libistage ekraanil vasakule, toksake **Lisa asukoht** ja lisage seejärel linn ühendatud mobiilseadme kaudu.



Täiendavat linna ei saa lisada, kui kasutate Galaxy Watchi ilma mobiilseadmega ühendamata.

Alarm

Määrake alarme ja hallake neid.

Alarmide seadistamine

- 1 Toksake rakenduste ekraanil  (**Alarm**).
- 2 Toksake **Lisa märguanne**.
Kui teil on salvestatud alarm, toksake alarmide loendis **Lisa**.
- 3 Alarmi seadmiseks keerake äärist ja toksake **EDASI**.
- 4 Valige päevad, millal alarm peab korduma ja toksake **SALVESTA**.
Salvestatud alarm lisatakse alarmide loendisse.

Toksake alarmide loendis , et alarmi aktiveerida, või , et seda deaktiveerida.

Alarmide peatamine

Lohistage **X** alarmi peatamiseks suurest ringist välja. Selle asemel võite äärist päripäeva pöörata. Kui soovite kasutada tukastamise nuppu, lohistage **ZZ** väljapoole suuremat ringi. Selle asemel võite äärist vastupäeva pöörata.

Alarmide kustutamine

Toksake ja hoidke alarmiloendis alarmi ning toksake seejärel **KUSTUTA**.

Maailmakell

Maailmakella loomine

- 1 Toksake rakenduste ekraanil  (**Maailmakell**).
- 2 Toksake **Lisage linn**.
Kui teil on salvestatud maailmakell, toksake kellade loendis **Lisa**.
- 3 Pöörake äärist, et gloobusel ajatsooni valida.
Lisaks saate toksata **KÕIK LINNAD** >, et linna otsida või loendist linna valida.
- 4 Toksake linna nimele, mis esindab valitud ajatsooni.

Maailmakella kustutamine

Toksake ja hoidke maailmakellade loendis kella ning toksake seejärel **KUSTUTA**.

Galerii



Piltide importimine ja eksportimine

Piltide importimine mobiilsideseadmest

- 1 Käivitage oma mobiilseadmes **Galaxy Wearable** rakendus.
- 2 Toksake **SEADED** → **Sisu lisamine kella**.
- 3 Toksake **Piltide kopeerimine**.
- 4 Valige failid ja toksake **VALMIS**.

Mobiilsideseadme piltide Galaxy Watchiga sünkroonimiseks toksake **Automaatne sünkroonimine** lülitit valiku **PILDID** all, seejärel **Sünkroonitavad albumid**, valige Galaxy Watchi imporditavad albumid ja toksake **VALMIS**. Valitud albumid sünkroonitakse Galaxy Watchiga automaatselt ja kui selle järelejääv akutase on rohkem kui 15%.

Piltide eksportimine mobiilsideseadmesse

- 1 Toksake rakenduste ekraanil  (**Galerii**).
- 2 Toksake pildil.
- 3 Toksake ja hoidke sõrme pildil, mida soovite eksportida.
- 4 Keerake äärikut ja valige pildid, mida soovite eksportida.
- 5 Toksake  → **Saada telefoni**.

Saate oma mobiiliseadet kasutades eksporditud pilte vaadata läbi rakenduste, nagu näiteks Galerii.

Piltide vaatamine

Saate vaadata ja hallata Galaxy Watchis olevaid pilte.



- 1 Toksake rakenduste ekraanil  (Galerii).
- 2 Pildiloendis kerimiseks ja pildi valimiseks keerake äärist.

Suurendamine ja vähendamine

Tehke pildi vaatamise ajal selle suurendamiseks või vähendamiseks pildil topelttoks.



Kui pilt on suurendatud, saate vaadata ülejäänud pilti ekraani kerides.

Piltide kustutamine

- 1 Toksake rakenduste ekraanil  (Galerii).
- 2 Toksake pildil.
- 3 Toksake ja hoidke all pilti, mida soovite kustutada.
- 4 Keerake äärikut ja valige pildid, mida soovite kustutada.
- 5 Toksake **KUSTUTA** → .

Uudiste kok.võte

Võimaldab vaadata viimaseid artikleid erinevatest kategooriatest. Saate hoida end kursis teid huvitavate uudisekategooriatega.

- 1 Toksake rakenduste ekraanil  (**Uudiste kok.võte**). Või pöörake äärist päripäeva kella ekraanil ja valige käivitamiseks **Uudiste kok.võte** vidin.
- 2 **Uudiste kok.võte** rakenduse esimesel kasutamisel lugege õiguslikku teadet ja toksake **NÕUSTUN**.
- 3 Toksake **ALUSTA**, et valida kindla kategooria artikkel ja toksake **OK**.
Kategooriate muutmiseks toksake  → **Vali teema** ja valige seejärel soovitud kategooriad.
- 4 Artikli lugemiseks toksake sellel.
Artikli täisteksti lugemiseks toksake  (**Kuva telefonis**) ja lugege seda oma mobiilsideseadmes.

Regiooni valimine

Toksake , pöörake äärist, et valida **Vali piirkond** ja valige seejärel soovitud regioon.
Sedasi saate vaadata kohalikke uudiseid.

Leia mu tel.



Kui olete mobiilseadme ära kaotanud, aitab Galaxy Watch seda leida.



See funktsioon ei ole saadaval, kui kasutate Galaxy Watchi ilma mobiiliseadmega ühendamata.

1 Toksake rakenduste ekraanil  (**Leia mu tel.**).

2 Toksake .

Mobiilsideade teeb häält ja lülitab ekraani sisse. Toksake  ja lohistage see mobiilseadmele või toksake Galaxy Watchil .

Mobiilsideade asukoha vaatamine

Toksake  → **Leia telefon.**

Galaxy Watch kuvab teie mobiilsideade asukoha.

Leia minu kell



Kui oma Galaxy Watchi kaotate, saate kasutada oma mobiiliseadmel rakendust Galaxy Wearable, et seda otsida.



See funktsioon ei ole saadaval, kui kasutate Galaxy Watchi ilma mobiiliseadmega ühendamata.

1 Käivitage oma mobiilseadmes **Galaxy Wearable** ja toksake **SEADED** → **Leia minu kell.**

2 Toksake .

Galaxy Watch toob kuuldavale heli, väriseb ja ekraan lülitub sisse. Helo ja värina peatamiseks lohistage  väljapoole Galaxy Watchi suurt ringi või keerake äärist päripäeva või toksake mobiilsideades .

Galaxy Watchi kaugjuhtimine

Kui te enda Galaxy Watchi ei leia, toksake **HANGI ASUKOHT**, et vaadata enda Galaxy Watchi asukohta.

Kui teie Galaxy Watch on kadunud või varastatud, saate seda kaudselt kontrollida. Käivitage oma mobiiliseadmel **Galaxy Wearable**, toksake **SEADED** → **Leia minu kell** → **MÄÄRA TURVALISUS**, valige funktsioon ja toksake aktiveerimiseks lülitit.



See funktsioon on saadaval ainult pärast Samsungi konto registreerimist nii Galaxy Watchil kui ka mobiilseadmel.

Hädaabisõnumid

Saate hädaolukorras saata hädaabisõnumi, kui vajutate Galaxy Watchi avakuvaklahvi kiirelt kolm korda. Lisaks saate seadistada Galaxy Watchi automaatselt oma hädaabikontaktidele helistama.

Hädaabisõnumite seadistamine

- 1 Käivitage oma mobiiliseadmel **Galaxy Wearable** ja toksake **SEADED** → **Hädaabitaotluste saatmine** ja toksake selle aktiveerimiseks lülitit.
- 2 Järgige ekraanil olevaid juhiseid, et lisada hädaabikontakte, kui te ei ole seda juba varem teinud.

Hädaabikontaktide lisamine

Käivitage oma mobiilseadmes **Galaxy Wearable** ja toksake **SEADED** → **Hädaabitaotluste saatmine** → **Hädaabisõnumite saaja:** → **LISA**.

Toksake **Loo kontakt** ja sisestage kontakti info või toksake **Vali kontaktidest**, et lisada olemasolev kontakt esmase kontaktina.

Hädaabikõnede aktiveerimine

Seadistage Galaxy Watch automaatselt teie hädaabikontaktile helistama, kui olete saatnud hädaabisõnumi. Saate helistada vaid ühele oma hädaabikontaktile.

Käivitage oma mobiiliseadmel **Galaxy Wearable** ja toksake **SEADED** → **Hädaabitaotluste saatmine**. Toksake selle aktiveerimiseks **Hädaabikõned kontaktile** lülitit ning valige hädaabikontakt.

Hädaabisõnumi viivituse seadistamine

Seadistage Galaxy Watch tühistama hädaabisõnumi saatmist veidi pärast seda, kui olete Galaxy Watchi avakuvaklahvi kolm korda kiirelt vajutanud.

Käivitage oma mobiiliseadmel **Galaxy Wearable** ja toksake **SEADED** → **Hädaabitaotluste saatmine**. Toksake selle aktiveerimiseks lülitit **Tagasiloen. enne saatmist**.

Hädaabisõnumite saatmine

Vajutage hädaolukorras kiiresti kolm korda Galaxy Watchi avakuvaklahvi.

Sõnum, koos teie asukohaandmetega saadetakse varem seadistatud hädaabikontaktile ning kuvatakse 60 minutiks. Kui on aktiveeritud funktsioon **Hädaabikõned kontaktile**, helistab Galaxy Watch automaatselt valitud hädaabikontaktile.

Pärast hädaabisõnumi saatmist kuvatakse teavituste paneelil ikoon , millel toksates saate vaadata hädaabisõnumi tulemust.

Minu asukoha vaatamine

Kui olete saatnud oma asukohateavet sisaldava hädaabisõnumi, saate oma asukohta teavituste paneelil vaadata. Libistage kella ekraanil paremale või keerake äärist vastupäeva ja toksake hädaabisõnumi ekraanil, et näha kaardil enda asukohta.

Selleks, et lõpetada hädaabikontaktidega asukoha jagamine, kerige ekraanil alla ja toksake  (Lõpeta jagamine) → ✓.

E-post

Vaadake mobiilseadmesse saabunud sõnumeid ja vastake neile.

E-kirjade lugemine

- 1 Toksake rakenduste ekraanil  (E-post).
- 2 E-posti kuva avamiseks valige e-kiri.

Et lugeda e-kirja mobiilseadmest, toksake , pöörake äärist ja valige **Kuva telefonis**.

E-kirjale vastamiseks valige sisendrežiim ja sisestage e-kiri.



Olenevalt Galaxy Watchiga ühendatud mobiilseadmest, ei pruugi e-kirjadele vastamine võimalik olla.

PPT juhtseade

Sissejuhatus

Pärast Galaxy Watchi arvutiga ühendamist saate Galaxy Watchi abil juhtida arvutis PPT-slaide.

Galaxy Watchi ühendamine arvutiga Bluetoothi kaudu

- 1 Toksake rakenduste ekraanil  (PPT juhtseade).
Õppige Galaxy Watchi ekraanil kuvatavate juhiste abil seadme põhifunktsioone ja juhikuid.
- 2 Toksake **ÜHENDA**.
Teie Galaxy Watch siseneb Bluetoothi sidumise režiimi ja arvuti leiab Galaxy Watchi.

3 Otsige või valige Galaxy Watch arvuti Bluetoothi seadmete loendist.

4 Pärast seda järgige ühendamise lõpule viimiseks ekraanil kuvatavaid juhiseid.



Kui arvuti ja Galaxy Watch ei ühendu, tühistage mõlemal seadmel Bluetoothi päring. Teise võimalusena eemaldage Galaxy Watch arvutist, mis varem Bluetoothi loendis kuvati ja proovige uuesti. Lisateabe saamiseks vaadake arvuti kasutusjuhendit.

5 Toksake slaidide juhtimiseks **SLAIDISEANSS**.

Toksake järgmisele slaidile liikumiseks  või eelmisele slaidile liikumiseks . Teise võimalusena keerake äärist päri- või vastupäeva, et liikuda slaidide vahel.

Toksake **PUUTEPADI** > ja liigutage sõrme ekraanil, et juhtida arvuti kursorit.



Galaxy Watchi ekraan võib slaidide kontrollimisel välja lülituda. Alati sees püsiva ekraani määramiseks toksake  → **Ekraan alati sisse lülit.** ja toksake aktiveerimiseks lülitit **Alati sees**.

6 Toksake slaidide juhtimise lõpetamiseks **LÖPETA**.

Galaxy Watchi ühendamine uue arvutiga

1 Galaxy Watchi uue arvutiga ühendamiseks toksake  ja keerake äärist, et valida **Ühenda uus arvuti**.

2 Toksake Galaxy Watchi eelmisest arvutist lahti ühendamiseks  ja toksake seejärel **ÜHENDA**, et see uue arvutiga siduda.

Alarmi funktsioonide määramine

Lõpetamise märguande määramine

Slaidiesitlust tehes saate määrata Galaxy Watchil ettenähtud lõpetamise aja ja määrata Galaxy Watchil vastava alarmi.

- 1 Toksake  pöörake äärist ja valige **Lõpetamise märguanne**.
- 2 Toksake selle aktiveerimiseks lülitit **Lõpetamise märguanne**.
- 3 Toksake **Kellaaja määramine** ja keerake äärist, et määrata lõpetamise aeg ning toksake **MÄÄRA**.

Intervalli märguannete määramine

Määrake Galaxy Watchil regulaarsed intervalli märguanded, et saada ettekande ajal teateid.

- 1 Toksake  ja pöörake äärist, et valida **Intervallmärguanded**.
- 2 Toksake selle aktiveerimiseks lülitit **Intervallmärguanded**.
- 3 Toksake **Intervalli määramine** ja keerake äärist, et määrata intervall ning toksake **MÄÄRA**.

Samsung Flow

Sissejuhatus

Samsung Flow abil saate vabastada enda arvuti või tahvelarvuti.



- Kui teie mobiilseadmel, arvutis või tahvelarvutis ei ole Samsung Flow veel installitud, laadige see alla **Galaxy Apps**, **Play pood** või **Microsoft Store** kaudu.
- Samsung Flow kasutamiseks seadistage ekraanilukk Galaxy Watchis ja mobiilseadmes. Galaxy Watchi ja mobiilseadme ekraaniluku funktsiooni kasutamiseks vaadake [Lukustusekraan](#) ja mobiilseadme kasutusjuhendit.

Seadmete ühendamise Bluetoothi kaudu

Ühendage enda Galaxy Watch ja mobiilseade arvuti või tahvelarvutiga.

Galaxy Watch

1 Toksake rakenduste ekraanil  (**Samsung Flow**).

2 Toksake ✓.

Teie Galaxy Watch siseneb Bluetoothi sidumise režiimi ja arvuti või tahvelarvuti leiab Galaxy Watchi.

Mobiilsideseade

3 Käivitage **Samsung Flow** rakendus.

Arvuti või tahvelarvuti

- 4 Otsige või valige Galaxy Watch ja mobiilseade arvuti või tahvelarvuti Bluetoothi seadmete loendist.
- 5 Käivitage **Samsung Flow** rakendus ja valige **ALUSTA**, et registreerida Galaxy Watch ja mobiilseade.
- 6 Pärast seda järgige ühendamise lõpule viimiseks ekraanil kuvatavaid juhiseid.

Arvuti või tahvelarvuti avamine

Arvuti või tahvelarvuti tavapärase avamine



- 1 Liigutage oma Galaxy Watch arvuti või tahvelarvuti lukustusekraani lähedale.
- 2 Arvuti või tahvelarvuti avamiseks pöörake äärist päripäeva.

Arvuti või tahvelarvuti avamine lihtsa avamise meetodiga

- 1 Toksake Galaxy Watchi rakenduste ekraanil  (**Samsung Flow**).
- 2 Toksake selle aktiveerimiseks lülitit **Lihtne lukust avamine**.
- 3 Liigutage oma Galaxy Watch arvuti või tahvelarvuti lukustusekraani lähedale. Arvuti või tahvelarvuti avatakse automaatselt.

Galaxy Apps

Laadige alla spetsiaalseid rakendusi ja kellaplaate Galaxy Watchist, mitte ühendatud mobiiliseadme kaudu.

Toksake rakenduste ekraanil  (**Galaxy Apps**). Kerige loendis ja valige alla laetav rakendus või kellaplaat või toksake  rakenduste märksõna järgi otsimiseks.

Toksake  ja pöörake äärist, et valida **Kuva telefonis** ja käivitage mobiilseadmel **Galaxy Apps**. Seejärel sirvige ja valige allalaadimiseks rakendus või kellaplaat.



Enne rakenduse kasutamist peate ühendatud mobiilsideadmel registreerima enda Samsungi konto.

Seaded

Sissejuhatus

Kohandage funktsioonide ja rakenduste seadeid. Mitmesuguseid seadesuvandeid konfigureerides saate oma Galaxy Watchi rohkem isikupärastada.

Toksake rakenduste ekraanil  (**Seaded**).

Sihverplaadid

Kellakuvade kohandamine.

Toksake seadete ekraanil **Sihverplaadid**.

- **Kellad:** kella liigi valimine. Lisaks saate valida üksusi, mida kella numbrilaua kuvatakse ja laadida alla rohkemaid numbrilaudasid keskkonnast **Galaxy Apps**.
- **Kell alati sees:** Galaxy Watchi seadistamine kella kuvama ka siis, kui ekraan on välja lülitatud.



Kell alati sees funktsioon töötab vaid Galaxy Watchi kandmise ajal.

- **Sihverpl. järj.:** valige kellaplaatide järjestus.
 - **Uusim esimesena:** määrake esimesena ilmuma viimati kasutatud kellaplaat.
 - **Kohandatud:** kohandage kellaplaat vastavalt enda eelistustele.
- **Kölin kord tunnis:** seadistage Galaxy Watch iga tund heli või värinaga märku andma.
- **Teavituste indikaator:** seadistage Galaxy Watchi kuvama kella ekraanil oranži täppi märgina sellest, et teil on kontrollimata teateid.
- **Olekuindikaator:** määrake kellakuval näidatavad olekuindikaatorid.

Heli ja värin

Muutke Galaxy Watchi heli ja värina seadistusi.

Toksake seadete ekraanil **Heli ja värin**.



Mõned valikud ei ole saadaval, kui kasutate Bluetoothiga mudelit ilma mobiilseadet ühendamata.

- **Helirežiim:** Galaxy Watchi seadistamine helirežiimi, vaikse või värina režiimi kasutamiseks.
- **Värin koos heliga:** Galaxy Watchi seadistamine sissetulevate kõnede ja teavituste korral värisema ja helisema.
- **Helitugevus:** reguleerige helina, meedia, teavituste ja süsteemi helitugevust.



- Helina kuva ei näidata, kui kasutate Bluetoothi mudelit ilma mobiilseadet ühendamata.

- Voice Assistant teenuse aktiveerimisel saate kasutada ka juurdepääsetavuse funktsiooni.

- **Värina tugevus:** teavitusvibratsiooni tugevuse reguleerimine.
- **Pikk värin:** Galaxy Watchi seadistamine sissetulevate kõnede ja teavituste korral pikemalt värisema.
- **Helin:** helina muutmine.
- **Helina värin:** valige sissetulevate kõnede jaoks vibreerimismuster.
- **Teavituse heli:** teavitamise helina muutmine.
- **Teavituse värin:** valige teavituste jaoks vibreerimismuster.
- **Puuteheli:** seadistage Galaxy Watch heli tekitama, kui puutekraanil valitakse rakendusi või suvandeid.

Ekraan

Muutke seda, kuidas Galaxy Watch kuvab seadeid ja rakenduste ekraani.

Toksake seadete ekraanil **Ekraan**.

- **Heledus:** ekraani heleduse reguleerimine.
- **Automaatne madal heledus:** Galaxy Watchi seadistamine automaatselt eredust reguleerima, sõltuvalt ümbritsevatest valgustingimustest.
- **Ekraani kuvalõpp:** aja määramine, kui kaua Galaxy Watch ootab, enne kui ekraani taustvalguse välja lülitab.
- **Viim. rak. kuv.:** valige aeg, kui kaua kuvatakse viimane kasutatud rakendus, kui ekraan on pärast välja lülitamist tagasi sees.
- **Tausta stiil:** muutke taustapilti.
- **Font:** kirjatüübi ja -suuruse muutmine.

Täpsem

Aktiveerige Galaxy Watchi täpsemad funktsioonid ja muutke juhtimise seadeid.

Toksake seadete ekraanil **Täpsem**.

- **Kahekordne avaekr. vajutamine:** valige toiming, mis tehakse siis, kui vajutate kaks korda Galaxy Watchi avakuvaklahvi.
- **Aktiveerimise liigutus:** seadke Galaxy Watch ekraani sisse lülitama siis, kui tõstate üles randme, millel te Galaxy Watchi kannate.

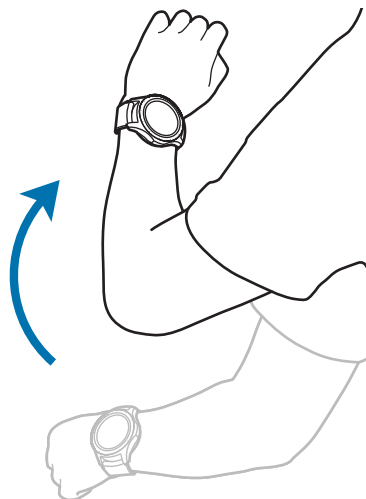

- **Rõngaga aktiveerimine:** seadke Galaxy Watch lülitama äärist sisse, kui seda keeratakse.
- **Veeluku režiim:**
 - **Veeluku režiim:** aktiveerige enne vette minemist veeluku režiim. Puutekraan, äratusliigutus ja alati sees oleva kella funktsioon lülitatakse välja.
 - **Vee väljut.:** kui teie Galaxy Watchi heli on pärast veeall kasutamist kehv, saate kõlarisse jäänud vee eemaldada valju heliga. Toksake **Esita heli**, et alustada sisemusse jäänud vee eemaldamist.
 - **Spikker:** vaadake veeluku režiimi teavet.
- **Puutetundlikkus:** Galaxy Watchi seadistamine lubama puutekraani kasutamist kinnastega.
- **Mitte segada:** Galaxy Watchi seadistamine kõnede või teavituste ajal mitte värisema, erandiks on vaid alarmid.
- **Teatrirežiim:** aktiveerige teatrirežiim, et vaadata filme. Ekraan jääb välja, heli vaigistatakse ning äratusliigutus ja alati sees oleva kella funktsioon lülitatakse automaatselt välja.
- **Öörežiim:** aktiveerige magamise ajaks hea une režiim. Kõik helid, välja arvatud puutehelid ja alarmid vaigistatakse ning äratusliigutus ja alati sees oleva kella funktsioon lülitatakse automaatselt välja.
- **Redigeeri kiirseadeid:** muutke Galaxy Watchi kiirpaneeli.
- **Ekraani jäädvustamine:** ekraani salvestamiseks hoidke avakuvaklahvi all ja libistage ekraanil paremale.

Ühendused

Bluetooth

Ühendage mobiilsideseadmega Bluetoothi abil. Lisaks saate oma Galaxy Watchiga ühendada Bluetoothi peakomplekti, kuulata muusikat või rääkida telefoniga.



- Samsung ei vastuta Bluetooth kaudu saadetud või vastuvõetud teabe kaotsimineku, edastuskatkestuse või väärkasutuse eest.
- Veenduge alati, et ühendus andmete saatmiseks ja vastuvõtmiseks on loodud seadmega, mida usaldate ja mis on täielikult kaitstud. Kui seadmete vahel asub takistus, võib töötamisala olla väiksem.
- Mõned seadmed, eriti katsetamata või Bluetooth SIG heaks kiitmata seadmed ei pruugi teie seadmega ühilduda.
- Ärge kasutage Bluetooth-funktsiooni ebaseaduslikel eesmärkidel (näit. failidest piraatkoopiate tegemiseks ebaseadusliku kommertseesmärgilise side loomiseks). Samsung ei vastuta Bluetooth-funktsiooni ebaseadusliku kasutamise eest.

Toksake seadete ekraanil **Ühendused** → **Bluetooth**.

- **Bluetooth:** Bluetooth funktsiooni sisse- või väljalülitamine.
- **BT-peakomplekt:** Bluetooth peakomplektide ja otsimine ja Galaxy Watch seadmega ühendamine.

Mobiilsidevõrgud

Kohandage võrkude juhtimise seadeid.

Toksake seadete ekraanil **Ühendused** → **Mobiilsidevõrgud**.



Mobiilsidevõrgud valikuid Bluetoothiga mudeli puhul ei kuvata.

- **Mobiilsidevõrgud:**

- **Aut. sisse/välja:** seadistage Galaxy Watch mobiilvõrguga automaatselt ühenduma või ühendust katkestama vastavalt sellele, kas Galaxy Watch on ühendatud mobiilseadmega Bluetoothi kaudu.



- Kui Galaxy Watch on mobiilseadmega Bluetoothi abil ühendatud, on Galaxy Watchi mobiilsidevõrk välja lülitatud, et säästa akut. Sel ajal ei võta Galaxy Watch vastu sõnumeid ja kõnesid, mis on tulnud Galaxy Watchi telefoninumbriks.
- Galaxy Watchi mobiilsidevõrk lülitub hetke pärast automaatselt sisse, kui Bluetooth-ühendust ei avastata. Seejärel saate vastu võtta sõnumeid ja kõnesid, mis saavad Galaxy Watchi telefoninumbriks.

- **Alati sees:** määrake, et Galaxy Watch ühenduks alati mobiilivõrguga.

Kui see valik on lubatud, saate te sissetulevaid kõnesid ja sõnumeid vastu võtta Galaxy Watchi ja mobiilseadmete telefoninumbritele.



Kui lubate funktsiooni **Alati sees**, võib Galaxy Watchi akukasutus suurenedada.

- **Alati väljas:** määrake, et Galaxy Watch ei ühenduks kunagi mobiilivõrguga.

Kui see valik on lubatud, ei saa te sissetulevaid kõnesid ja sõnumeid vastu võtta Galaxy Watchi telefoninumbriks. Kui Galaxy Watch on Bluetoothi abil mobiilseadmega ühendatud, saate oma mobiilseadme numbrilt sissetulevaid kõnesid ja teavitusi vastu võtta.

- **Mob. a.side:** Galaxy Watchi seadistamine kasutama muude mobiilsidevõrkude andmeühendusi.
- **Andmesiderändlus:** Galaxy Watchi seadistamine kasutama rändluse ajal andmeühendusi.
- **Võrgurežiim:** valige võrgu tüüp, et valida LTE ja 3G vahel.
- **Võrguoperaatorid:** saadaolevate võrkude otsimine ja võrgu käsitsi registreerimine.
- **Pääsupunktide nimed:** pääsupunktide nimede (APNid) määramine.

Wi-Fi

Aktiveerige Wi-Fi funktsioon, et ühenduda Wi-Fi võrguga.

See funktsioon on saadaval, kui Galaxy Watch ei ole ühendatud mobiilseadmega Bluetoothi abil.

1 Toksake seadete ekraanil **Ühendused** → **Wi-Fi**.

2 Toksake **Wi-Fi** ja valige **Automaatne** või **Alati sees**, et ühenduda Wi-Fi võrguga.

Kui valite **Automaatne** katkestatakse Wi-Fi ühendus automaatselt, kui Galaxy Watch on Bluetoothi abil mobiilsideseadmega ühendatud. Kui valite **Alati väljas**, saate Galaxy Watchi kasutada pärast selle mobiilsideseadmega ühendamist üle Bluetoothi selle asemel, et kasutada Wi-Fi võrku.



- **Alati sees** funktsiooni valimisel kulub aku tavapärasest kiiremini.
- **Automaatne** valikut ei kuvata ja te ei saa automaatselt ühenduda Wi-Fi võrguga, kui kasutate Galaxy Watchi ilma mobiilseadmega ühendust loomata.

3 Toksake **Wi-Fi võrgud** ja valige Wi-Fi võrkude loendist meelepärane võrk.

Parooli vajavad võrgud kuvatakse lukuikooniga.

4 Toksake ÜHENDA.



- Kui Galaxy Watch ühendub korra Wi-Fi võrguga, ühendub Galaxy Watch selle võrguga iga kord parooli küsimata, kui see on saadaval. Selleks, et takistada Galaxy Watchi automaatset ühendumist võrguga, valige loendist võrk ja toksake **UNUSTA**.
- Kui te ei saa Wi-Fi võrguga korralikult ühendust, taaskäivitage oma seadme Wi-Fi funktsioon või juhtmevaba marsruuter.
- Lülitage Wi-Fi, kui seda ei kasutata, aku säästmiseks välja.

NFC

Saate kasutada NFC funktsiooni.

Toksake seadete ekraanil **Ühendused** → **NFC**.



Galaxy Watchis on sisseehitatud NFC-antenn. Käsitsege Galaxy Watchi ettevaatlikult, et vältida NFC-antenni kahjustamist.

- **NFC:** NFC-funktsiooni aktiveerimine.
- **Toksa ja maksa:** määrake vaikimisi rakendus NFC-funktsiooni kasutamiseks.



See funktsioon võib sõltuvalt teie regioonist või teenusepakkujast mitte võimalik olla.

NFC-funktsiooni kasutamine

Enne NFC-funktsiooni kasutamist peate registreeruma seotud teenuses. Registreerimiseks või teenuse kohta üksikasjade hankimiseks võtke ühendust oma teenusepakkujaga.

- 1 Toksake seadete ekraanil **Ühendused** → **NFC** ja seejärel lohistage **NFC** lüliti paremale.
- 2 Puudutage Galaxy Watchi puutekraani ülaosas asuva NFC-antenni piirkonnaga NFC-kaardilugerit.

Vaikimisi rakenduse määramiseks avage seadete ekraan ja toksake **Ühendused** → **NFC** → **Toksa ja maksa** ning seejärel valige rakendus.



Teenuste loend ei pruugi sisaldada kõiki saadavalolevaid rakendusi.

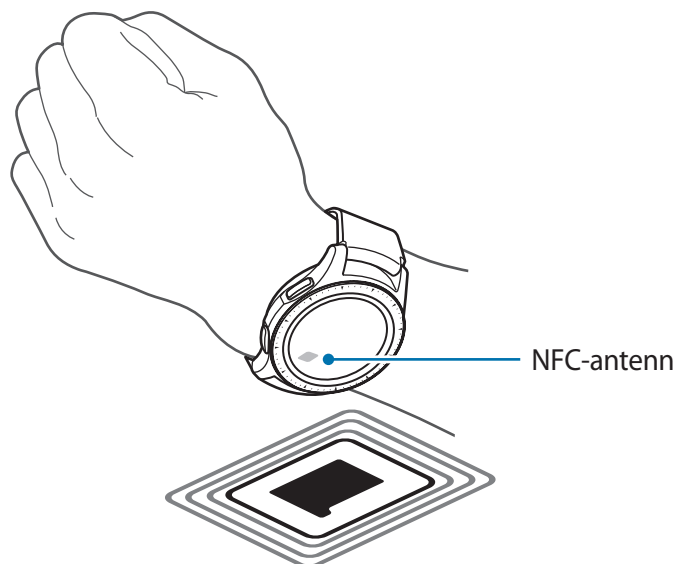

Märquanded

Seadistage Galaxy Watch vibreerima, kui see teie mobiiliseadmest lahti ühendatakse.

Toksake seadete ekraanil **Ühendused** ning toksake selle aktiveerimiseks lülitit **Märquanded**.



Märquanded valik kuvatakse ainult siis, kui kasutate Galaxy Watchi ilma mobiiliseadmega ühendamata.

Lennurežiim

Siin saate keelata seadme kõik juhtmevabad funktsioonid. Sel juhul saate kasutada vaid võrguühendust mittevajavaid teenuseid.

Toksake seadete ekraanil **Ühendused** ning toksake selle aktiveerimiseks lülitit **Lennurežiim**.



Järgige lennufirma esitatud nõudeid ja lennukipersonali juhiseid. Olukordades, kus on lubatud seadet kasutada, lülitage see alati lennurežiimile.

Andmekasutus

Jälgige oma andmekasutuse hulka ja kohandage seadeid piirangu jaoks.

Toksake seadete ekraanil **Ühendused** → **Andmekasutus**.



Andmekasutus valikuid Bluetoothiga mudeli puhul ei kuvata.

- **Mob. a.side:** Galaxy Watchi seadistamine kasutama muude mobiilsidevõrkude andmeühendusi.
- **Andmepiirang:** määrake mobiilse andmeside kasutamise piirang.
- **Andmekas.tsükkel:** andmete lähtestamise tsükli seadistamine oma mobiilse andmeside kasutuse jälgimiseks.
- **Alguskuupäev:** määrake andmekasutuse tsükli alguskuupäev.
- **Kasut. üksikas.:** vaadake oma praeguse tsükli andmekasutust.

Asukoht

Seadistage Galaxy Watch lubama rakendustel teie asukohateabe kasutamist.

Toksake seadete ekraanil **Ühendused** → **Asukoht**.

Toksake selle aktiveerimiseks lülitile **Asukoht** ja valige seejärel andmekogumise meetod.

Rakendused

Rak. järjestus

Valige rakenduste ekraanil kuvatavate rakenduste järjestamise meetod.

Toksake seadete ekraanil **Rakendused** → **Rak. järjestus**.

- **Uusim esimesena:** määrake esimesena ilmuma viimati kasutatud rakendus.
- **Kohandatud:** kohandage rakendused vastavalt enda eelistustele.

Rak. aut. avamine

Valige rakendus äärist keerates ja avage see ilma toksamata. Rakendus käivitatakse automaatselt, kui äärise indikaatoriikoon sellele pidama jääb.

Toksake seadete ekraanil **Rakendused** ning aktiveerimiseks lülitit **Rak. aut. avamine**.

Õigused

Mõned rakendused vajavad õigesti toimimiseks luba kasutada teie Galaxy Watchil olevaid andmeid. Vaadake iga rakenduse privaatsussätteid ja muutke neid.

Toksake seadete ekraanil **Rakendused** → **Õigused**.

Kõne

Muutke kõnefunktsiooni seadeid.

Toksake seadete ekraanil **Rakendused** → **Kõne**.



Kõne valikuid Bluetoothiga mudeli puhul ei kuvata.

- **Väljuv number:** vaadake Galaxy Watchi telefoninumbrit.



Need valikud ei ole saadaval, kui kasutate mobiilsidevõrguga mudelit ilma mobiilseadet ühendamata.

- **Näita mu hel. ID:** määrake enda Galaxy Watchi telefoninumber, mida näidatakse kõne vastuvõtja ekraanil.
- **Kõnepost:** seadistage number, millega pääsete ligi kõnepostiteenusele, kasutage kõneposti.
- **Blokeerit. loend:** vaadake keelatud telefoninumbreid.

Sõnumid

Muutke sõnumi funktsiooni seadeid.

Toksake seadete ekraanil **Rakendused** → **Sõnumid**.



• **Sõnumid** valikud ei ole saadaval, kui kasutate Bluetoothiga mudelit ilma mobiilseadet ühendamata.

- Bluetoothi mudeli puhul teatud valikuid ei kuvata.
- **Helina saatmine:** seadista Galaxy Watch häälsõnumit audiofailina saatma.
- **Blokeeritute loend:** vaadake blokeeritud numbreid ja blokeeritud numbritelt tulnud sõnumeid.

Turvalisus

Lukk

Galaxy Watchi turvaliseks muutmiseks muutke seadistusi. Selle funktsiooni kasutamisel lukustatakse Galaxy Watch pikemaajalisel liikumatusel automaatselt.

Toksake seadete ekraanil **Turvalisus** → **Lukk**.

- **Tüüp:** valige Galaxy Watchi lukustamise meetod.
- **Spikker:** vaadake teavet Galaxy Watchi lukustamise kohta.

Turvalisuse värskendusteenus

Saate turvapoliitikat uuendada nii käsitsi kui ka automaatselt.

Toksake seadete ekraanil **Turvalisus** → **Turvalisuse värskendusteenus**.



Bluetoothi mudeli kasutamisel ilma ühendatud mobiilsideseadmeta, saab turvapoliitikat uuendada ainult siis, kui Galaxy Watch on ühendatud Wi-Fi võrku.

- **Värskenduste kontrollimine:** Galaxy Watchi turvapoliitika käsitsi uuendamine.
- **Automaatvärskendus:** Galaxy Watchi turvapoliitika automaatne uuendamine.
- **Värskenduste allalaadimine:** seadistage Galaxy Watch turvapoliisi automaatselt uuendama, kui seade on Wi-Fi või mobiilivõrgus.

Konto ja varundamine (Konto)

Logige sisse enda Samsungi kontoga ja varundage Galaxy Watchi andmed Samsung Cloud teenuses või taastage enda Samsungi kontol olevad andmed enda Galaxy Watchi.

Toksake seadete ekraanil **Konto ja varundamine** või **Konto**.



Kui kasutate enda Galaxy Watchi ilma mobiilseadmega ühendamata, saate siseneda enda Samsungi kontole ja teil kuvatakse **Varundamine ja taastamine** valik. Kui kasutate mobiilseadmega ühendatud Galaxy Watchi, varundage ja taastage mobiilseadmel andmeid sama Samsungi kontoga, mida kasutate enda mobiilseadmes. Lisainfo saamiseks vaadake [Andmete varundamine ja taastamine](#).

- **Samsung Account:** sisestage enda Samsungi konto ja logige sisse.
- **Varundamine ja taastamine:** varundage Galaxy Watchi andmed Samsung Cloudi või taastage Samsung Cloudi salvestatud andmed enda Galaxy Watchi.
- **Kohandatud teenused:** määrake Galaxy Watch pakkuna asjakohaseid funktsioone vastavalt teie asukohale ja oludele pärast teie elustiili analüüsimist.



See funktsioon on saadaval pärast Galaxy Watchi ühendamist mobiilseadmega, mis toetab kohandamise platvormi versiooni 2.2 või uuem. Pärast kohandamise teenuse kasutamist nõustumist avage rakendus **Seaded**, toksake **Pilv ja kontod** → **Kontod** → **Samsung Account** → **Privaatsus** → **Kohandamisteenus** ja seejärel toksake aktiveerimiseks lülitit.

Juurdepääs

Konfigureerige erinevaid seadeid, et parandada Galaxy Watchile juurdepääsu.

Toksake seadete ekraanil **Juurdepääs**.

- **Nägemine:** kohandage seadeid, et parandada juurdepääsu nägemispuudega kasutajate jaoks.
- **Kuulmine:** kohandage seadeid, et parandada juurdepääsu kuulmispuudega kasutajate jaoks.
- **Tekst kõneks:** kõnesünteesi seadete muutmine.
- **Otsene juurdepääs:** määrake juurdepääsetavuse menüüsid kiiravama.
- **Teavituse meeldetuletus:** määrake Galaxy Watch teid regulaarselt teavitama, kui teil on lugemata meeldetuletusi ja määrake intervalli aeg.

Üldine

Sisestus

Muutke teksti sisestamise seadeid.

Toksake seadete ekraanil **Üldine** → **Sisestus**.

- **Vaikeklaviatuur:** kontrioolige sisestamiseks kasutatavat vaikimisi klaviatuuri.
- **Klaviatuuri seaded:** Samsungi klaviatuuri seadete muutmine.

Tekst kõneks

Muutke aktiveeritud tekst-kõneks funktsiooni seadeid, nagu keeled, kiirus jne.

Toksake seadete ekraanil **Üldine** → **Tekst kõneks**.

- **Keel:** valige kasutatav keel.
- **Kõne kiirus:** määrake lugemise kiirus.
- **Teavituste ettelugemine:** seadistage Galaxy Watch vastuvõetud teavitusi ette lugema.
- **Värskenduste otsimine:** toetatud keelte uuendamine.

Kpv ja kell

Saate määrata kuupäeva ja kellaaja käsitsi.

Toksake seadete ekraanil **Üldine** → **Kpv ja kell**.



Kpv ja kell valikud kuvatakse ainult siis, kui kasutate Galaxy Watchi ilma mobiiliseadmega ühendamata.

- **Automaatne:** määrake teise ajavööndisse reisimisel kuvatavaks kellaajaks võrgu poolt antud aeg.



See valik ei ole saadaval, kui kasutate Bluetoothiga mudelit ilma mobiilseadet ühendamata.

- **Kuupäeva määr.:** kuupäeva käsitsi määramine.
- **Aja määramine:** kellaaja käsitsi määramine.
- **Ajavöödi valim.:** ajavööndi käsitsi valimine.
- **Kasuta 24-tunnist vormingut:** kellaaja kuvamine 24-tunni vormingus.

Keel

Valige Galaxy Watchis kasutatav keel.

Toksake seadete ekraanil **Üldine** → **Keel**.



Keel valik kuvatakse ainult siis, kui kasutate Galaxy Watchi ilma mobiiliseadmega ühendamata.

Lähtestamine

Kustutage kõik enda Galaxy Watchis olevad andmed.

Toksake seadete ekraanil **Üldine** → **Lähtestamine**.

Kella tarkvara värskendamine

Galaxy Watchi seadme tarkvara värskendamine.

Toksake seadete ekraanil **Üldine** → **Kella tarkvara värskendamine**.



Kella tarkvara värskendamine valik kuvatakse ainult siis, kui kasutate Galaxy Watchi ilma mobiiliseadmega ühendamata.

Aku

Valige Galaxy Watchi akutoite režiim. Mõne akurežiimiga saate vähendada akuenergia tarbimist.

Toksake seadete ekraanil **Aku**.

- **Vaikimisi:** valige Galaxy Watchi tavapärasel kasutamisel. Saate kasutada kõiki Galaxy Watchi funktsioone.
- **Energiasääst:** valige energiasäästurežiimi aktiveerimiseks. Ekraani värvid kuvatakse halltoonides ning mõned funktsioonid lükitatakse akuenergia tarbimise vähendamiseks välja. Lisateavet vaadake jaotisest [Energiasäästurežiim](#).
- **Ainult kell:** ekraanil kuvatakse ainult kell ning kõik teised funktsioonid lülitatakse akuenergia tarbimise vähendamiseks välja. Vajutage kella vaatamiseks avakuva nuppu. Vajutage ja hoidke ainult kella režiimi aktiveerimiseks all avakuvaklahvi.

Kella teave

Galaxy Watchi teabe vaatamine.

Toksake seadete ekraanil **Kella teave**.

- **Kella telefoninumber:** Galaxy Watchi telefoninumbri kuvamine.



Bluetoothi mudeli puhul seda valikut ei kuvata.

- **Mudeli number:** Galaxy Watchi mudeli numbriga kuvamine.
- **Seerianumber:** Galaxy Watchi seerianumbri kuvamine.
- **Mälu:** vaadake kogu salvestusruumi ja kasutatud salvestusruumi.
- **Seade:** vaadake Galaxy Watchi andmeid, näiteks Wi-Fi MAC-aadressi, Bluetoothi aadressi ja seerianumbrit.
- **Tarkvara:** vaadake enda Galaxy Watchi tarkvara versiooni ja turvaolekut.
- **Aku:** vaadake Galaxy Watchi aku pinget ja mahutavust.
- **Avat. lähtek. lit.-d:** vaadake juhist Galaxy Watchi avatud lähtekoodi litsentsi vaatamiseks.
- **Saatke diagnostika- ja kasutusteave.:** määrake Galaxy Watch automaatselt seadme diagnostilist ja kasutusteavet Samsungile saatma.
- **Silumine:** aktiveerige või inaktiveerige silumisrežiim, kui loote Galaxy Watchile rakendusi.

Uue telefoniga ühendamine

Ühendage Galaxy Watch uue mobiilsideseadmega. Galaxy Watchi saab ühendada uue mobiiliseadmega pärast kerge lähtestamise tegemist, millega kustutatakse andmed peale meediafailide ja isiklike andmete.

Toksake seadete ekraanil **Uue telefoniga ühendamine**.



Uue telefoniga ühendamine valik on saadaval ainult siis, kui kasutate Galaxy Watchi mobiiliseadmega ühendatuna.

Telefoniga ühendamine

Ühendage mobiiliseadmega, kui Galaxy Watchi iseseisvalt kasutate. Saate valida, kas taastada Galaxy Watchi andmed, mis on mobiiliseadmesse salvestatud.

Toksake seadete ekraanil **Telefoniga ühendamine**.

- ✓ : ühendage Galaxy Watch mobiiliseadmega ja sünkroonige tervisealane teave, seadete väärtused ja kontaktide teave, mis on salvestatud Galaxy Watchi.
- ✗ : ühendage Galaxy Watch mobiiliseadmega, kui olete kõik Galaxy Watchi salvestatud andmed lähtestanud.



Telefoniga ühendamine valik kuvatakse ainult siis, kui kasutate Galaxy Watchi ilma mobiiliseadmega ühendamata.

Galaxy Wearable rakendus

Sissejuhatus

Galaxy Watchi ühendamiseks mobiilsideseadmega peate installima mobiilsideseadmesse Galaxy Wearable rakenduse. Saate kontrollida Galaxy Watchi olekut ja laadida alla soovitatud kella numbrilaudasid ning rakendusi. Lisaks saate kohandada erinevaid Galaxy Watchi seadeid, näiteks teavituste seadeid.

Käivitage oma mobiilseadmes **Galaxy Wearable** rakendus.



Teatud funktsioonid ei pruugi sõltuvalt ühendatud mobiilsideseadmest saadaval olla.

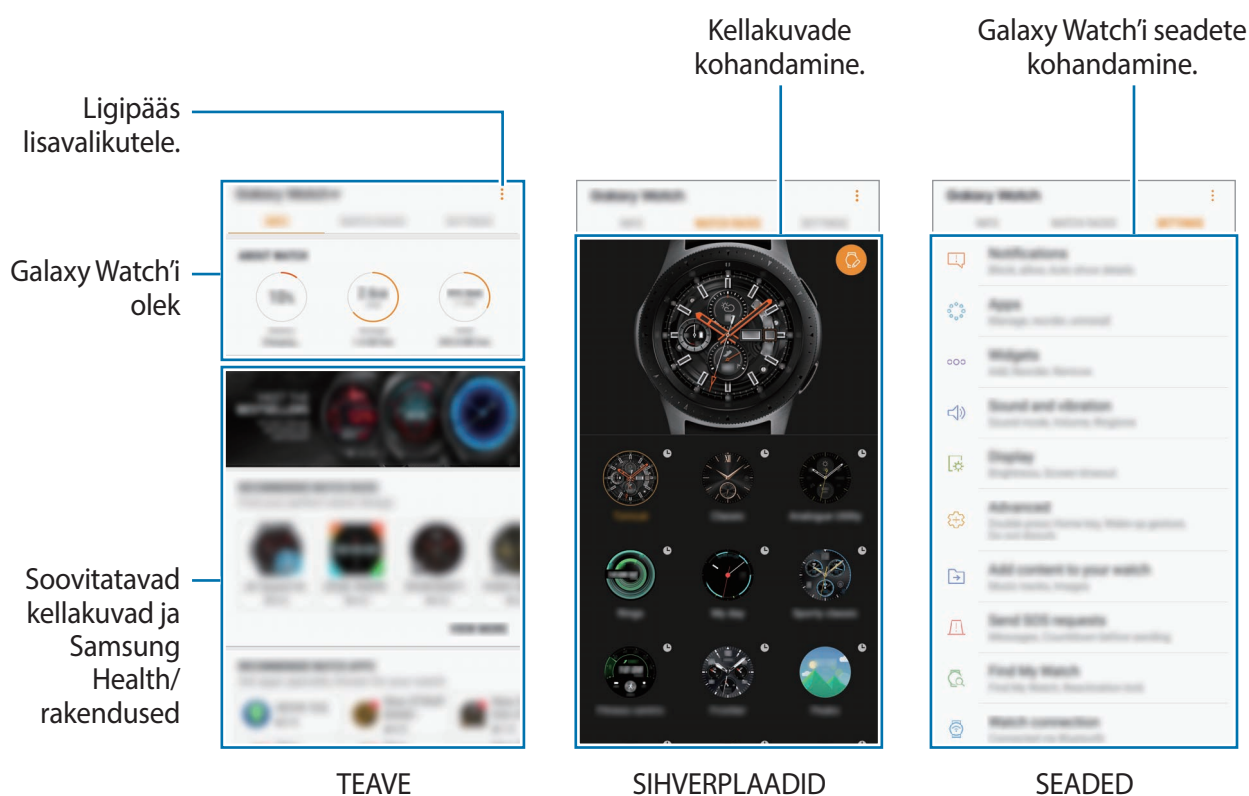

Toksake , et kasutada järgmisi suvandeid:

- **Katkesta ühendus:** ühendage oma Galaxy Watch lahti mobiiliseadmest, millega see praegu ühendatud on.
- **Ühenda uus seade:** ühendage oma seade lahti mobiiliseadmest, millega see praegu ühendatud on, ja ühendage uus seade. Toksake **OTSI**, et uut seadet otsida. Eelnevalt ühendatud seadmega uuesti ühendamiseks valige see loendist **SEOTUD SEADMED**.
- **Autom. vahetus:** Galaxy Watch ühendub teie mobiilseadmega automaatselt ka randmel kandes.



See valik kuvatakse ainult siis, kui teie mobiilseadmega on ühendatud rohkem kui kaks Galaxy Watchi.

- **Kasutusjuhend:** vaadake kasutusjuhendit, et Galaxy Watchi kasutama õppida.
- **Võtke meiega ühendust: Samsung Members** pakub klientidele tugiteenuseid, näiteks seadme probleemide diagnostika, ja võimaldab kasutajatel esitada küsimusi ning veaarandeid. Lisaks saate teistega jagada teavet Galaxy kasutajate kogukonnas või vaadata uusimaid Galaxy uudiseid ja nõuandeid. **Samsung Members** saab aidata lahendada teil mistahes probleeme, millega võite seadet kasutades kokku puutuda.



See valik ei pruugi sõltuvalt regioonist, teenusepakkujast või **Samsung Members** rakenduse toeta mudelist saada olla.

TEAVE

Vaadake oma Galaxy Watchi staatust, Samsung Health andmeid ja laadige alla populaarsed kellakuvad ja rakendused.

Käivitage **Galaxy Wearable** oma mobiilseadmest ja toksake **TEAVE**.

KELLA TEAVE

Edastage oma Galaxy Watchi aku, mälu ja RAMi staatuse ülevaade.

Valige üksikasjade vaatamiseks üksus.

POPULAARSED KELLAD

Saate laadida alla populaarseid kellakuvasid keskkonnast **Galaxy Apps**.

Valige populaarsete kellakuvade seast üks, et see alla laadida. Rohkemate kellakuvade nägemiseks toksake **KUVA ROH**.

PARIMAD KELLARAKENDUSED

Saate laadida alla populaarseid rakendusi keskkonnast **Galaxy Apps**.

Valige populaarsete rakenduste seast üks, et see alla laadida. Rohkemate rakenduste nägemiseks toksake **KUVA ROH**.

TERVIS

Vaadake Samsung Healthi andmeid, nagu näiteks sammuloendur või südame löögisagedus.

Toksake **AVA SAMSUNG HEALTH**.

SIHVERPLAADID

Te saate kellakuval kuvatavat kellatüüpi muuta.

Käivitage oma mobiilseadmes **Galaxy Wearable**, toksake **SIHVERPLAADID** ja valige soovitud kella tüüp. Valitud kella numbrilaud kuvatakse kellakuval.

Toksake tausta muutmiseks ja kellaplaadil näha olevate üksuste muutmiseks .

SEADED

Teavitused

Võimaldab muuta teavitusfunktsiooni sätteid. Olge kursis mitmesuguste sündmustega, nagu mobiilsideseadmesse saabunud uued sõnumid.

Käivitage oma mobiilseadmes **Galaxy Wearable**, toksake **SEADED** → **Teavitused**, toksake selle aktiveerimiseks lülil ja seejärel aktiveerige üksused.

- **Halda teavitusi:** valige mobiilsideseadmel rakendusi, mis saadavad teavitused Galaxy Watchi.
- **Kuva ainult kella kandmisel:** seadista Galaxy Watch teavitusi näitama ainult kella kandes.
- **Ühendatud telefoni vaigistamine:** teavitage vaigistatud mobiilseadet, kui ühendatud Galaxy Watch saab teavituse.
- **Kuva üksikasju autom.:** seadke Galaxy Watch kuvama teavituste üksikasju, kui need on saabunud.
- **Teavituste indikaator:** seadistage Galaxy Watchi kuvama kella ekraanil oranži täppi märgina sellest, et teil on kontrollimata teateid.
- **Ekraani sisselülitumine:** seadke Galaxy Watch lülitama ekraani sisse, kui saabub teavitus.
- **Telefoni kasut. ajal kuvamine:** seadista Galaxy Watch teavitusi näitama ainult mobiilseadet kasutades.
- **Nutikas edastamine:** seadistage mobiilseade automaatselt käivitama rakendust, mis võtab vastu Galaxy Watchi teavituse, kohe kui haarate mobiilseadme.



- Mõned mobiilsideseadmed ei toeta nutika edastuse funktsiooni.
- Kui ekraan on lukustatud, tuleb üksikasjade kuvamiseks esmalt mobiilsideseadme lukustus avada.

Rakendused

Kohandage Galaxy Watchi rakenduste ekraani. Rakendused saab ka ümber korraldada.

Käivitage oma mobiilseadmes **Galaxy Wearable** ja toksake **SEADED** → **Rakendused**.

Rakenduste deinstallimine

Toksake  → **Desinstallimine** ja toksake  rakenduste kõrval, mida soovite Galaxy Watchist eemaldada.

Rakenduste ümberkorraldamine

1 Toksake  → **Ümberjärjestamine** ja **Kohandatud**.

2 Toksake rakenduse kõrval  ja lohitage see üles või alla uude asukohta.

Kui valite **Uusim esimesena** või **Kohandatud**, saate rakendused ka ümber korraldada.

Rakenduste peitmine

Peitke rakendus rakenduste ekraanilt.

1 Toksake  → **Peida**.

2 Valige rakendus ja toksake **RAKENDA**.

See rakendus kuvatakse edaspidi **Peidetud rakendused** nimekirjas ja Rakenduste ekraanil seda ei näidata.

Peidetud rakenduste kuvamine

1 Toksake  → **Peida**.

2 Valige peidetud rakendus ja toksake **RAKENDA**.

Rakendus kaob **Peidetud rakendused** nimekirjast ja ilmub Rakenduste ekraani viimasel leheküljel viimasena.

Rakenduste kohandamine



Põhisätete kohandamiseks toksake rakenduse juures .

Vidinaid

Kohandage Galaxy Watchi vidinaid. Vidinaid saab ka ümber korraldada.

Käivitage oma mobiilseadmes **Galaxy Wearable** ja toksake **SEADED** → **Vidinaid**.

Vidinate lisamine või eemaldamine

Toksake  vidina juures, mida eemaldada soovite või toksake  lisatava vidina juures.

Vidinate ümber korraldamine

Toksake vidina kõrval  ja lohistage see üles või alla uude asukohta.

Heli ja värin

Muutke Galaxy Watchi heli ja värina seadistusi.

Käivitage oma mobiilseadmes **Galaxy Wearable** ja toksake **SEADED** → **Heli ja värin**.

- **Helirežiim:** Galaxy Watchi seadistamine helirežiimi, vaikse või värina režiimi kasutamiseks.
- **Värin koos heliga:** Galaxy Watchi seadistamine sissetulevate kõnede ja teavituste korral värisema ja helisema.
- **Helitugevus:** reguleerige helina, meedia, teavituste ja süsteemi helitugevust.
- **Värina tugevus:** teavitusvibratsiooni tugevuse reguleerimine.
- **Pikk värin:** Galaxy Watchi seadistamine sissetulevate kõnede ja teavituste korral pikemalt värisema.
- **Helin:** helina muutmine.
- **Helina värin:** valige sissetulevate kõnede jaoks vibreerimismuster.
- **Teavituse heli:** teavitamise helina muutmine.
- **Teavituse värin:** valige teavituste jaoks vibreerimismuster.
- **Puuteheli:** seadistage Galaxy Watch heli tekitama, kui puutekraanil valitakse rakendusi või suvandeid.

Ekraan

Muutke seda, kuidas Galaxy Watch kuvab seadeid ja rakenduste ekraani.

Käivitage oma mobiilseadmes **Galaxy Wearable** ja toksake **SEADED** → **Ekraan**.

- **Heledus:** ekraani heleduse reguleerimine.
- **Automaatne madal heledus:** Galaxy Watchi seadistamine automaatselt eredust reguleerima, sõltuvalt ümbritsevatest valgustingimustest.
- **Ekraani kuvalõpp:** aja määramine, kui kaua Galaxy Watch ootab, enne kui ekraani taustvalguse välja lülitab.
- **Viim. rak. kuv.:** valige aeg, kui kaua kuvatakse viimane kasutatud rakendus, kui ekraan on pärast välja lülitamist tagasi sees.
- **Tausta stiil:** muutke taustapilti.

Täpsem

Aktiveerige Galaxy Watchi täpsemad funktsioonid ja muutke juhtimise seadeid.

Käivitage oma mobiilseadmes **Galaxy Wearable** ja toksake **SEADED** → **Täpsem**.

- **Kahekordne avaekr. vajutamine:** valige toiming, mis tehakse siis, kui vajutate kaks korda Galaxy Watchi avakuvaklahvi.
- **Aktiveerimise liigutus:** seadke Galaxy Watch ekraani sisse lülitama siis, kui tõstate üles randme, millel te Galaxy Watchi kannate.
- **Rõngaga aktiveerimine:** seadke Galaxy Watch lülitama äärist sisse, kui seda keeratakse.
- **Veeluku režiim:** aktiveerige enne vette minemist veeluku režiim. Puuteekraan, äratusliigutus ja alati sees oleva kella funktsioon lülitatakse välja.
- **Puutetundlikkus:** Galaxy Watchi seadistamine lubama puuteekraani kasutamist kinnastega.
- **Mitte segada:** Galaxy Watchi seadistamine kõnede või teavituste ajal mitte värisema, erandiks on vaid alarmid.
- **Teatrirežiim:** aktiveerige teatrirežiim, et vaadata filme. Ekraan jääb välja, heli vaigistatakse ning äratusliigutus ja alati sees oleva kella funktsioon lülitatakse automaatselt välja.

- **Head ööd režiim:** aktiveerige magamise ajaks hea une režiim. Kõik helid, välja arvatud puutehelid ja alarmid vaigistatakse ning äratusliigutus ja alati sees oleva kella funktsioon lülitatakse automaatselt välja.
- **Ekraani jäädvustamine:** ekraani salvestamiseks hoidke avakuvaklahvi all ja libistage ekraanil paremale.

Sisu lisamine kella

Teisaldage salvestatud heli- või pildifailid oma mobiilsideseadmest Galaxy Watchi kas käsitsi või automaatselt.

Käivitage oma mobiilseadmes **Galaxy Wearable** ja toksake **SEADED** → **Sisu lisamine kella**.

• MUUSIKA

- **Lugude lisamine:** valige helifailid ja saatke need käsitsi mobiilsideseadmest Galaxy Watchi.
- **Automaatne sünkroonimine:** seadistage hiljuti lisatud helifailide automaatne sünkroonimine Galaxy Watchi laadimise ajal ja siis, kui akutase on üle 15%.



Kui Galaxy Watchis on üle 1 Gb muusikafaile, kustutab see faile (alustades vanematest kuni uuemate muusikafailideni), mida te ei ole lemmikuteks määranud.

- **Sünkr. esitusloendid:** valige Galaxy Watchiga sünkroonitav esitusloend.



Sünkr. esitusloendid on saadaval vaid siis, kui olete mobiilsideseadmesse paigaldanud Samsung Music rakenduse ja aktiveerinud **Automaatne sünkroonimine** funktsiooni.

• PILDID

- **Piltide kopeerimine:** valige pildifailid ja saatke need käsitsi mobiilsideseadmest Galaxy Watchi.
- **Automaatne sünkroonimine:** seadistage piltide automaatne sünkroonimine Galaxy Watchi laadimise ajal ja siis, kui akutase on üle 15%.
- **Piltide piirang:** valige piltide arv, mis Galaxy Watchist mobiilseadmesse edastatakse.
- **Sünkroonitavad albumid:** valige Galaxy Watchiga sünkroonitav pildialbum.

Hädaabitaotluste saatmine

Seadke seade saatma hädaabisõnumeid, kui vajutate Galaxy Watchi avakuvaklahvi kolm korda. Lisaks saate seadistada selle automaatselt oma hädaabikontaktidele helistama.

Käivitage oma mobiilseadmes **Galaxy Wearable**, toksake **SEADED** → **Hädaabitaotluste saatmine** ja toksake selle aktiveerimiseks lülitit. Lisateavet vaadake jaotisest [Hädaabisõnumid](#).

Leia minu kell

Juhtige oma Galaxy Watchi kaugelt, kui see on kadunud.

Käivitage oma mobiilseadmes **Galaxy Wearable** ja toksake **SEADED** → **Leia minu kell**.



Enne funktsiooni kasutamist peate ühendatud mobiilsideseadmel registreerima enda Samsungi konto.

- **HANGI ASUKOHT:** vaadake enda Galaxy Watchi asukohta.
- **MÄÄRA TURVALISUS:**
 - **Kauglukk:** kauglukustage Galaxy Watch, et vältida kõrvaliste isikute ligipääsu. Seda funktsiooni saab kasutada, kui mobiilsideseade on Galaxy Watchiga ühendatud üle Bluetoothi või kaugühenduse. Kui Galaxy Watch on lukustatud, ühendage mobiilsideseade Galaxy Watchiga üle Bluetoothi. Lukustus desaktiveeritakse automaatselt.
 - **Kella lähtestamine:** kaugkustutage kõik seadmes Galaxy Watch säilitatavad isiklikud andmed. Pärast Galaxy Watchi lähtestamist ei saa te andmeid taastada ega kasutada funktsiooni „Leia minu kell“.
 - **Uuesti aktiveerimise lukk:** seadke Galaxy Watch küsima teie Samsungi kontoteavet pärast seadme lähtestamist. See takistab teistel teie kadunud või varastatud seadet uuesti sisse lülitada.

Kella ühendamine

Kohandage Galaxy Watchi juhtmevaba ühenduse seadeid.

Käivitage oma mobiilseadmes **Galaxy Wearable**, toksake **SEADED** → **Kella ühendamine** ja toksake selle aktiveerimiseks lülitit.

- **Kaugühendus:** seadke Galaxy Watch kaugühenduma mobiilivõrguga või Wi-Fi võrguga, kui seadmete vahel puudub Bluetoothi ühendus.



Enne funktsiooni kasutamist peate ühendatud mobiilsideseadmelt registreerima enda Samsungi konto.

- **Ühenduse teavitus:** seadistage Galaxy Watchi teavitus, kui Galaxy Watch on mobiilseadmest lahti ühendatud.
- **Wi-Fi profiilide sünkrr.:** seadke seade oma Galaxy Watchiga sünkroonima salvestatud Wi-Fi-võrkude loendit.

Samsung Galaxy Apps

Ostke ja laadige **Galaxy Apps** alla rakendusi või kellaplaate, mis on mõeldud spetsiaalselt Galaxy Watchile.

Käivitage oma mobiilseadmes **Galaxy Wearable** ja toksake **SEADED** → **Samsung Galaxy Apps**.

Otsige kategooriate järgi ja valige allalaadimiseks rakendus või kellaplaat.

Samsung Health

Vaadake rakenduses Samsung Health salvestatud andmeid.

Käivitage oma mobiilseadmes **Galaxy Wearable** ja toksake **SEADED** → **Samsung Health**.

SmartThings

Käivitage mobiilseadmes **SmartThings**, et juhtida ja hallata koduseadmeid ja asjade interneti (IoT) tooteid.

Käivitage oma mobiilseadmes **Galaxy Wearable** ja toksake **SEADED** → **SmartThings**.

Mobiilsidevõrgud

Pärast mobiilse andmesidevõrgu Galaxy Watchil aktiveerimist saate kasutada erinevaid täiendavaid teenuseid.

Käivitage **Galaxy Wearable** oma mobiilseadmes ja toksake **Mobiilsidevõrgud**.



Mobiilsidevõrgud valikut Bluetoothiga mudeli puhul ei kuvata.

Kella teave

Vaadake oma Galaxy Watchi staatust, varundage ja taastage andmeid või uuendage Galaxy Watchi tarkvara.

Käivitage oma mobiilseadmes **Galaxy Wearable** ja toksake **SEADED** → **Kella teave**.

- **Aku:** kontrollige olemasolevat akutoidet ja aega, kui kaua seadet Galaxy Watch veel kasutada saab.



Alles olev kasutusaeg näitab seda, kui palju aega on aku tühjenemiseni. Alles olev kasutusaeg võib seadme seadetest ja töötamistingimustest tulenevalt erineda.

- **Hoiundamine:** kontrollige kasutatud ja saadaval oleva mälumahu olekut. Ebavajalike failide kustutamiseks toksake **TÜHJEN. KOHE**.



Sisemälu tegelik saadolev maht on väiksem kui määratletud maht, kuna operatsioonisüsteem ja vaikerakendused hõivavad osa mälust. Seadme värskendamisel võib saadolev maht muutuda.

- **RAM:** kontrollige kasutatud ja saadaval oleva muutmälumahu olekut. Kasutatava muutmälu arvelt Galaxy Watchi kiirendamiseks märgistage rakenduste loendis rakendused ja toksake **TÜHJEN. KOHE**.

- **Kella tarkvara värskendamine:** Galaxy Watchi tarkvara värskendamine uusimale versioonile.
- **Varunda ja taasta:** varundage Galaxy Watchi andmed Samsung Cloudis või taastage varundatud andmed. Lisateavet vaadake jaotisest [Andmete varundamine ja taastamine](#).
- **Juriidiline teave:** Galaxy Watchi õiguslase teabe kuvamine.
- **Tundmatud allikad:** Galaxy Watchi seadistamine lubama tundmatute allikate rakenduste paigaldamist.
- **Samsung Account:** vaadake Samsungi konto teavet.
- **Seadme nimi:** Galaxy Watchi nime muutmise.
- **Seadme teave:** vaadake Galaxy Watchi andmeid, näiteks Wi-Fi MAC-aadressi, Bluetoothi aadressi ja seerianumbrit.

Tarkvara värskendamine rakenduse Galaxy Wearable kaudu

Galaxy Watchi saab uusima tarkvaraga püsivara FOTA abil otse värskendada.

- 1 Käivitage oma mobiilseadmes **Galaxy Wearable** rakendus.
- 2 Toksake **SEADED** → **Kella teave** → **Kella tarkvara värskendamine** → **Kohe värskendamine**.
- 3 Toksake **LAADI ALLA** ja installige uusim tarkvaraversioon oma mobiilsideseadmesse.
- 4 Lugege ekraanil kuvatavat teavet ja toksake **INSTALLI KOHE**.
Galaxy Watch kopeerib teie mobiilsideseadmest värskendatud tarkvara ja lähtestab end.



Kontrollimaks automaatselt, kas saadaval on värskendusi ja nende alla laadimiseks, toksake selle aktiveerimiseks lüliti **Automaatvärskendus**. Uuendused laetakse alla ainult siis, kui seade on ühendatud Wi-Fi võrguga.

Andmete varundamine ja taastamine

Hoiustage Galaxy Watchi seadete andmed ja teised rakenduse seaded ning taastage need hiljem.

Andmete varundamiseks käivitage mobiilseadmes **Galaxy Wearable**, toksake **SEADED** → **Kella teave** → **Varunda ja taasta** → **Varundamise seaded**, toksake varundatava üksuse lülitit ja seejärel **VARUNDA KOHE**. Siis salvestatakse andmed Samsung Cloudis.



- Muusikat ja pilte, mis on Galaxy Watchi salvestatud, ei varundata.
- Samsung Health rakenduse andmed salvestatakse automaatselt ühendatud mobiilseadme Samsung Health rakendusse.

Taastamiseks käivitage mobiilseadmes **Galaxy Wearable**, toksake **SEADED** → **Kella teave** → **Varunda ja taasta** → **Taastamine**, märgistage taastatavate andmete tüüp ja seejärel **TAASTA KOHE**. Kõige hilisemad varundatud andmed taastatakse.

Rakenduse Galaxy Wearable teave

Vaadake Galaxy Wearablei rakenduse versiooniteavet.

Käivitage oma mobiilseadmes **Galaxy Wearable** ja toksake **SEADED** → **Rakenduse Galaxy Wearable teave**.

Galaxy Watchi kasutamine

Sissejuhatus

Kasutage Galaxy Watchi kasulikke funktsioone enda igapäevaelu mugavamaks muutmiseks ja tervise kontrolli all hoidmiseks. Galaxy Watchi kohandamise teenus analüüsib ja teie kasutusmustrit ja olekut ning pakub teenuseid ja andmeid vastavalt teie asukohale.

Nautige Galaxy Watchi funktsioone.

Kasutage kella planeerijana

Vaadake päeva andmeid

Kasutage Galaxy Watchi olulisel päeval. Kella ekraanilt saate vaadata näiteks ajakavasid, meeldetuletusi või alarmi aega ning seda ka siis, kui ükski rakendus ei tööta.

Toksake ja hoidke kella ekraani ja keerake seejärel äärist või libistage ekraanil kella numbrilaua valimiseks vasakule või paremale ning valige kellaplaat **Minu päev**. **Minu päev** kellaplaadil näete enda päeva ajakava ja saate seda hallata.

Kellaplaadilt näete järgmist teavet:

- kalendris määratud päeva ajakava,
- meeldetuletused,
- alarmi ajad.

Ajakava või meeldetuletuse seadistamiseks või alarmi määramiseks vt [Kalender](#), [Reminder](#) või [Alarm](#).



- Saate vaadata ajakava või alarmi andmeid, mis on määratud järgmiseks 10 tunniks.
- Kellakuval ei näidata mobiilseadmesse lisatud alarmi andmeid.



Igapäevaelu haldamine

Galaxy Watch aitab nautida igapäevast elu. Galaxy Watchi kohandamise teenus tuvastab teie elustiili ja maitse ning pakub asjakohaseid funktsioone vastavalt teie asukohale või olukorrale. Alustage ja lõpetage päev Galaxy Watchiga. Galaxy Watch võimaldab seda, mida igal hetkel või asukohas vajate.



- See funktsioon on saadaval pärast Galaxy Watchi ühendamist mobiilseadmega, mis toetab kohandamise platvormi versiooni 2.2 või uuem. Pärast kohandamise teenuse kasutamisega nõustumist avage rakendus **Seaded**, toksake **Pilv ja kontod** → **Kontod** → **Samsung Account** → **Privaatsus** → **Kohandamisteenus** ja seejärel toksake aktiveerimiseks lülitit.
- Kui varem analüüsitud elustiili muster muutub, pakub Galaxy Watch teenuseid ja funktsioone vastavalt uuele elustiilile.

Ülevaade kaks korda päevas

Kaks korda päevas, ärgates ja magama minnes, võite saada ülevaate päeva vajalikust teabest.

Ärgates annab Galaxy Watch teile ülevaate päeva olulisematest sündmustest või ilmast. Magama minnes annab Galaxy Watch ülevaate treeningutest, homsest ilmast ja meenutab lõpetamata meeldetuletusi.

Ajakava või meeldetuletuse ülevaatesse lisamise kohta vt [Kalender](#) või [Reminder](#).



Soovitatud rakenduste käivitamine vastavalt asukohale ja ajale

Vidinate abil saate lemmikrakendused käivitada mugavalt. Galaxy Watch analüüsib teie kasutusmustreid vastavalt ajale ja asukohale ning lisab õigel ajal või asukohas lemmikrakendused automaatselt vidinasse **Rak. otseteed**.

Näiteks, kui saabute tipptunnil bussipeatusesse, lisatakse vidinasse teie sageli kasutatud kaardid või liiklusrakendused ja muusikarakendus.

Pöörake ääris kellakuvale, et käivitada rakendusi mis lisati **Rak. otseteed** vidinasse automaatselt.



Hea une režiimi käivitamine parema une tagamiseks

Enne uneaega tuletab Galaxy Watch magamaminekut meelde. Aktiveerige une jaoks optimeeritud hea une režiim.

Kui saate hea une režiimi aktiveerimise teavituse, järgige aktiveerimiseks ekraanil kuvatud juhiseid.

Järgmised funktsioonid lülitatakse välja:

- kõik helid, välja arvatud alarmid ja süsteemi alarmid,
- kella pidev kuvamine,
- äratusliigutus.

Hea une režiim aktiveeritakse ärgates automaatselt.



Kui aktiveerite hea une režiimi teavituse asemel käsitsi, ei desaktiveerita seda ärkamisel automaatselt.

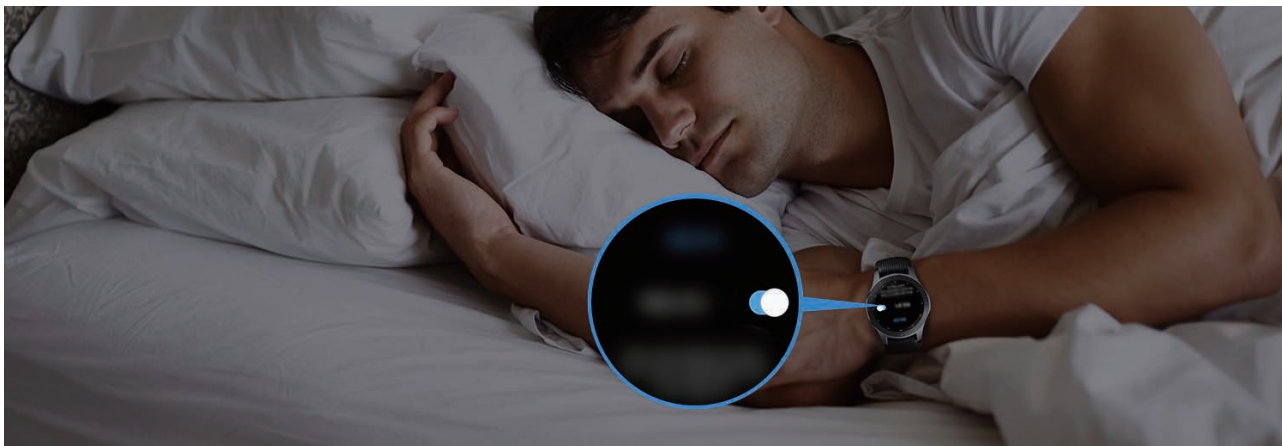

Kahe kella kasutamine välismaal

Kui olete puhkusel või ärireisil, tuvastab Galaxy Watch automaatselt muutunud ajavööndi ja soovib lülituda kahe kellaga ekraanile, mis näitab kodust aega ja asukoha aega. Kahe kella funktsiooni kasutamiseks vahetage teavituses soovitud kellaplaadile.



See funktsioon on saadaval pärast Galaxy Watchi ühendamist mobiilseadmega, mis toetab kohandamise platvormi versiooni 2.2 või uuem. Pärast kohandamise teenuse kasutamisega nõustumist avage rakendus **Seaded**, toksake **Pilv ja kontod** → **Kontod** → **Samsung Account** → **Privaatsus** → **Kohandamisteenus** ja seejärel toksake aktiveerimiseks lülitit.



Mugava meeldetuletuse kasutamine

Registreerige meeldetuletus hääle abil kiirelt ja saage ülevaade päeva meeldetuletustest.

Meeldetuletuste registreerimine häälega

Meelde jätmiseks olulise salvestamine on häälkäskluste abil lihtne.

Õelge näiteks, „Helista emale kell kolm“ ja muutke see meeldetuletuseks. Kell kolm saate meeldetuletuse emale helistamiseks.

Meeldetuletuste registreerimise kohta rohkema teabe saamiseks vaadake jaotist [Meeldetuletuse loomine](#).

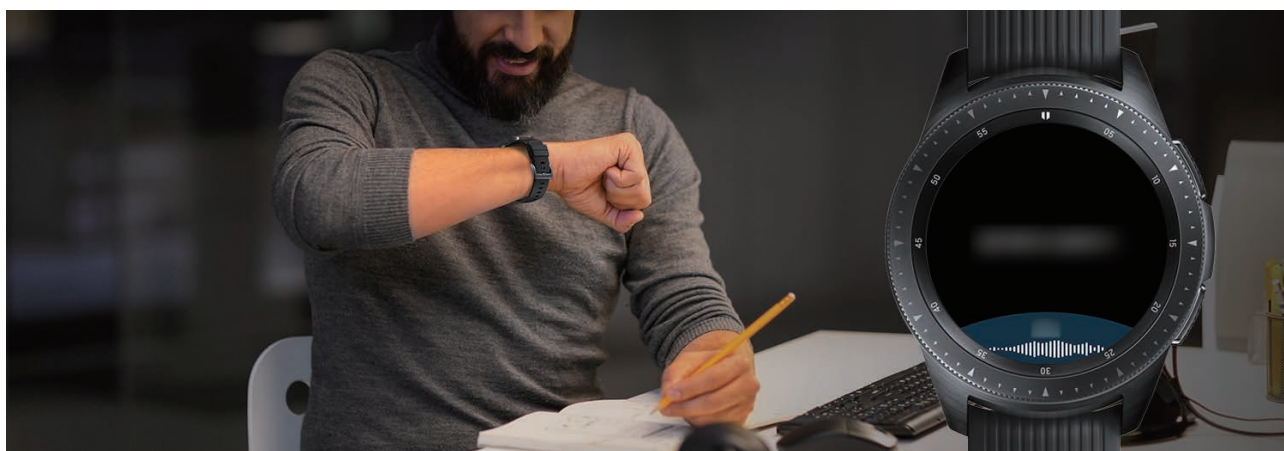

Isikliku treeneri kasutamine

Hoidke Galaxy Watchiga enda tervist. Südame löögisageduse andur analüüsib aeg ajalt teie südamerütmi, stressitaset ja unemustrit. Vastavalt sisestatud profiilidandmetele saate luua ka isikliku treeningukava.



Kui Galaxy Watch on ühendatud mobiilseadmega, saate kasutada erinevaid harjutusi ja tervise haldamise funktsioone.

Stressi ja unekvaliteedi haldus

Täpsem südame löögisageduse andur mõõdab pidevalt stressitaset ja unemustrit.

Kui stressitaseme mõõtmine on lõpetatud, toksake **HINGA >** ja löögastuge vastavalt Galaxy Watchi juhistele. Koos heliga hingamine aitab langetada stressi.



Hommikul är gates analüüsib Galaxy Watch kuni nelja unemustri etappi. Pideva jälgimise abil saate teada enda unemustri.



Unemuster koosneb neljast etapist (ärkamine, kerge uni, sügav uni, REM uni), mida analüüsitakse magamise ajal teie liikumise ja südame löögisageduse abil. Samas peab südame löögisageduse magamise ajal mõõtmiseks olema aktiveeritud **Aut. pulsi seaded** valik **Alati**. Lisainfo saamiseks vaadake [Südame löögisageduse jälgimine](#).



Päevase kalorete eesmärgi saavutamine

Galaxy Watch aitab tervist ja kaalu hallata vastavalt treeningumustrile ja päevasele kalorete eesmärgile.

Sisestage päeva jooksul tarvitatud kalorete hulk. Kui tarbitud kalorete hulk ületab eesmärgi, tehke trenni. Tasakaalus ja terve keha hoidiseks alustage täiendava treenniga.

Kalorete sisestamise kohta leiate lisateavet jaotisest [Toit](#).



Parem trenn

Galaxy Watch toetab ligikaudu 40 sise- ja välistrenni ja tegevust. Galaxy Watch võimaldab tõhusat trenni kodus, väljas või jõusaalis. Galaxy Watch aitab saavutada eesmäärke tänu võimalusele hoolikalt jälgida trenni aega, vahemaad, kiirust, südame löögisagedust ja trenniga põletatud kaloreid.

Erinevate trennidega alustamiseks vaadake jaotist [Treening](#).

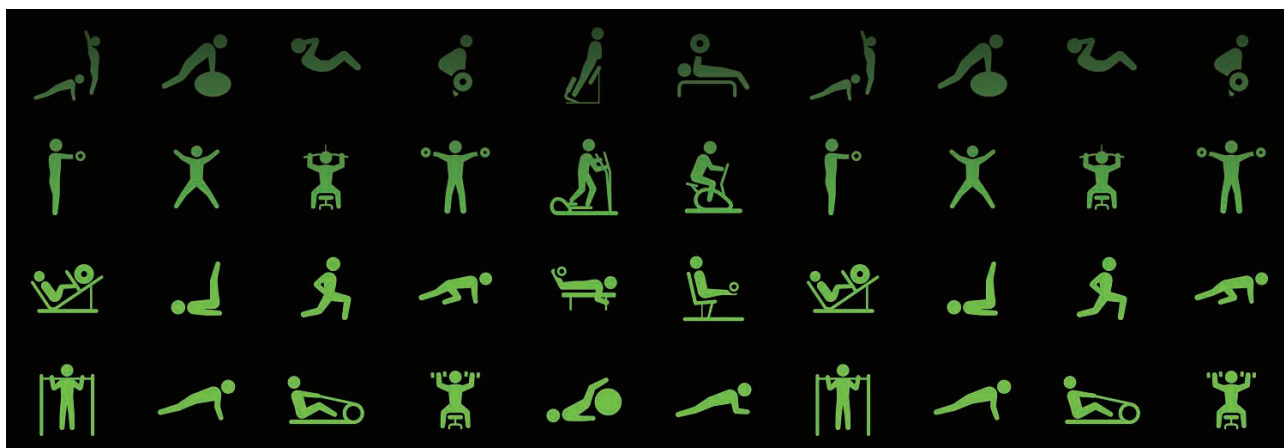

Ühe sessiooni jooksul saate tõhusalt teha ka mitu erinevat harjutust. Pärast ühega lõpetamist, alustage lihtsalt kohe järgmisega.

Lisainfo saamiseks vaadake [Mitme treeningu tegemine](#).

Kasutamine lihtsa avamisseadmena

Arvuti kiire ja lihtne avamine

Galaxy Watchi Samsung Flow Bluetooth funktsiooni abil saate lihtsalt avada enda arvuti, ilma salasõna või biomeetrilisi andmeid kasutamata. Lihtsalt liigutage Galaxy Watch enda arvuti lähedusse ja arvuti ongi avatud. Lisainfo saamiseks vaadake [Samsung Flow](#).



Lisa

Tõrkeotsing

Enne Samsungi Teeninduskeskusesse pöördumist proovige järgnevat lahendusi. Teatud olukorrad ei tarvitse teie Galaxy Watchile kohalduda.

Kiirpaneel kuvab võrgu või teenuse veateateid

- Nõrga signaali või vastuvõtuga alades võib signaali vastuvõtt kaduda. Minge teise kohta ja proovige uuesti. Liikumise ajal võivad ilmuda korduvad tõrketeated.
- Osadele suvanditele ei pääse ilma registreerumata juurde. Lisateabe saamiseks võtke ühendust oma teenusepakkujaga.

Teie Galaxy Watch ei lülitu sisse

Kui aku on täiesti tühi, ei lülitu teie Galaxy Watch sisse. Laadige aku enne Galaxy Watchi sisselülitamist täiesti täis.

Puutekraan reageerib aeglaselt või valesti

- Kui kinnitate puutekraanile ekraanikaitsme või valikulisi tarvikuid, ei pruugi puutekraan korralikult toimida.
- Kui kannate kindaid, kui teie käed pole puutekraani puudutamisel puhtad, või kui toksate ekraani teravate objektide või sõrmeotstega, võib puutekraan tõrkuda.
- Niiskus või veega kokkupuude võib tuua kaasa puutekraani talitlushäireid.
- Taaskäivitage Galaxy Watch ajutiste programmivigade parandamiseks.
- Veenduge, et Galaxy Watchi tarkvara on värskendatud uusimasse versiooni.
- Kui puutekraani on kriimustatud või kahjustatud, külastage Samsungi Teeninduskeskust.

Teie Galaxy Watch hangub või tekivad vead

Proovige järgmisi lahendusi. Kui probleem endiselt ei lahene, võtke ühendust Samsungi Teeninduskeskusega.

Galaxy Watchi taaskäivitamine

Kui Galaxy Watch hangub või tardub, peate te sulgema rakendusi ja Galaxy Watchi välja ja seejärel uuesti sisse lülitama.

Taaskäivitama sundimine

Kui teie Galaxy Watch hangub või ei reageeri, vajutage ja hoidke taaskäivitamiseks avakuvaklahvi (toitenuppu) kauem kui 7 sekundit all.

Galaxy Watch'i lähtestamine

Kui ülal toodud meetodid probleemi ei lahenda, taastage tehaseseaded.

Toksake rakenduste ekraanil  (Seaded) → Üldine → Lähtestamine. Pidage enne tehaseandmete lähtestamist meeles Galaxy Watchis asuvatest olulistest andmetest varukoopia teha.

Teine Bluetooth seade ei leia teie Galaxy Watchi.

- Veenduge, et Bluetoothi juhtmevaba funktsioon on teie Galaxy Watchis sisselülitatud.
- Lähtestage oma Galaxy Watch ja proovige uuesti.
- Veenduge, et Galaxy Watch ning teine Bluetooth-seade on Bluetoothi toimimisulatuses (10 m). Kaugus võib varieeruda sõltuvalt keskkonnast, kus seadmeid kasutatakse.

Kui need nõuanded probleemi ei lahenda, võtke Samsungi Teeninduskeskusega ühendust.

Bluetooth-ühendust pole loodud või teie Galaxy Watchi ja mobiilsideseadme ühendus on katkestatud

- Veenduge, et mõlema seadme Bluetooth funktsioon on aktiveeritud.
- Veenduge, et seadmete vahel poleks takistusi, nagu seinad või elektriseadmed.
- Veenduge, et mobiilseadmele on paigaldatud rakenduse Galaxy Wearable uusim versioon.
- Veenduge, et Galaxy Watch ning teine Bluetooth-seade on Bluetoothi toimimisulatuses (10 m). Kaugus võib varieeruda sõltuvalt keskkonnast, kus seadmeid kasutatakse.
- Taaskäivitage mõlemad seadmed ja käivitage Galaxy Wearable rakendus mobiilseadmes uuesti.

Kõnesid ei ühendata

- Veenduge, et teie Galaxy Watch on ühendatud Bluetoothi kaudu mobiilsideseadmega. Kui Galaxy Watch ei ole mobiilsideseadmega ühendatud, ei saa sissetulevaid kõnesid vastu võtta.
- Veenduge, et teie mobiilseade ja Galaxy Watch on pääsenud õigesse mobiilsidevõrku.
- Veenduge, et te ei ole antud sissetulevat telefoninumbrit mobiilseadmel ja Galaxy Watchil piiranud.
- Veenduge, et te ei ole antud telefoninumbri helistamist mobiilseadmel ja Galaxy Watchil piiranud.
- Kontrollige, et te ei ole aktiveerinud häirimiskeelurežiimi, hea une režiimi või teatrerežiimi. Nendes režiimides puuteekraani aktiveerimisel ei lülitu ekraan sissetulevate kõnede ajal sisse. Keerake äärist või vajutage avakuva nuppu või tagasiliikumise klahvi, et ekraan sisse lülituda ja sissetulevale kõnele vastata.

Teised ei kuule teid kõnelemas

- Veenduge, et te ei kata sisseehitatud mikrofoni.
- Veenduge, et mikrofoni on teie suu ligidal.
- Bluetoothi peakomplekti kasutamisel veenduge, et see on korrektselt ühendatud.

Heli kajab kõne ajal

Reguleerige helitugevust või liikuge mujale.

Mobiilsidevõrgu või internetiühendus katkeb tihti või on heli ebakvaliteetne

- Veenduge, et te ei blokeeri Galaxy Watchi siseantenni.
- Nõrga signaali või vastuvõtuga alades võib signaali vastuvõtt kaduda. Teie ühenduse probleemid võivad olla tingitud teenusepakkuja tugijaama probleemidest. Minge teise kohta ja proovige uuesti.
- Liikumisel ajal seadme kasutamisel võivad juhtmevabad võrguteenused teenusepakkuja tugijaama probleemide tõttu olla blokeeritud.

Aku ikoon on tühi

Aku on tühi. Laadige aku.

Aku ei lae korralikult (Samsungi poolt heaks kiidetud laadurid)

- Veenduge, et ühendate Galaxy Watchi juhtmevaba laadimisdokiga ja ühendate doki laaduriga õigesti.
- Külastage Samsungi teeninduskeskust ja laske aku välja vahetada.

Aku tühjeneb kiiremini, kui algselt

- Kui Galaxy Watch või aku puutub kokku väga külmade või kuumade temperatuuridega, võib laetuse tase väheneda.
- Aku tarbimine suureneb teatud rakenduste kasutamisega.
- Akuenergia tarbimisega väheneb aja vältel ka aku laetuse kestus.

Teie Galaxy Watch on puudutamisel kuum

Kui te kasutate rakendusi, mis vajavad rohkem energiat, või kasutate Galaxy Watchil rakendusi pika aja vältel, võib Galaxy Watch kuumeneda. See on normaalne ja ei mõjuta teie Galaxy Watch seadme eluiga või toimimist.

Kui Galaxy Watch kuumeneb üle või on pika aja jooksul kuum, ärge seda mõnda aega kasutage. Kui Galaxy Watch jätkuvalt üle kuumeneb, võtke ühendust Samsungi Teeninduskeskusega.

Alti-Barometer rakenduse andmed on valed

- Pärast altimeetri kalibreerimist muutuvad selle andmed aja jooksul vähem täpseks. Täpse kõrguse mõõtmiseks toksake kiirelt mitu korda , et altimeeter uuesti kalibreerida.
- Mõõdetud kõrgus ei pruugi olla täpne, kui vesi (vihm või dušh) või võõrkehad on sisenenud atmosfääri rõhu andurisse. Kui Galaxy Watchile satub puhastusvahendit, higi või vihmapiisku, loputage seda puhta veega ja laske atmosfääri rõhu anduril enne kasutamist täielikult kuivada.

Teie Galaxy Watch ei suuda tuvastada asukohta

Galaxy Watch kasutab teie mobiilsideseadme asukohateavet. Teatud asukohtades, nagu sisetingimustes, võivad GPS signaalid olla häiritud. Määrake mobiilseade teie praeguse asukoha tuvastamiseks kasutama Wi-Fi võrku või mobiilsidevõrku.

Galaxy Watchi salvestatud andmed on kadunud

Tehke kõigist Galaxy Watchi salvestatud olulistest andmetest alati varukoopiaid. Vastasel juhul pole kadunud andmete taastamine võimalik. Samsung ei vastuta Galaxy Watchi salvestatud andmete kaotsimineku eest.

Galaxy Watchi korpusesse tekib väike vahe

- See vahe on vajalik tootmiseripära ja võib kaasa tuua osade väikese liikumise või värina.
- Aja jooksul võib osade hõõrdumine tekitada vahe laienemise.

Galaxy Watchi mälus ei ole piisavalt ruumi

Kustutage ebavajalikud andmed nagu vahemälu, kasutades rakendust Galaxy Wearable, või kustutage käsitsi rakendusi, mida te ei kasuta, et mäluruumi vabastada.

Aku eemaldamine

- **Aku eemaldamiseks võtke ühendust volitatud teeninduskeskusega. Aku eemaldamise juhiste saamiseks külastage veebilehte www.samsung.com/global/ecodesign_energy.**
- Ohutuse huvides **ei ole lubatud akut ise** eemaldada. Valesti eemaldatud aku võib kahjustada akut ennast ja seadet, tekitada vigastusi ja/või muuta seadme ohtlikuks.
- Samsung ei vastuta mistahes vigastuste või kahjude eest (ei lepinguliselt ega kaudselt, sealhulgas hooletus) mis võivad tekkida käesolevate hoiatuste ja juhiste täpselt järgimata jätmisest. Samsung vastutab üksnes surmajuhtumite või vigastuste eest, mille on põhjustanud Samsungi enda hooletus.

Copyright

Copyright © 2018 Samsung Electronics

Antud juhend on kaitstud rahvusvaheliste autoriõigustega.

Kasutusjuhendi ühtki osa ei tohi ilma Samsung Electronics'i eelneva kirjaliku loata reprodutseerida, levitada, tõlkida või edastada mitte mingil kujul ega mingite vahendite abil, olgu need siis elektroonilised või mehaanilised, sealhulgas kopeerimine, salvestamine või talletamine mis tahes andmete salvestamise ja esitamise süsteemis.

Kaubamärgid

- SAMSUNG ja SAMSUNG logo on Samsung Electronics registreeritud kaubamärgid.
- Bluetooth® on Bluetooth SIG, Inc. rahvusvaheline registreeritud kaubamärk.
- Wi-Fi®, Wi-Fi Protected Setup™, Wi-Fi Direct™, Wi-Fi CERTIFIED™, ja Wi-Fi logo on Wi-Fi Alliance registreeritud kaubamärgid.
- Kõik teised kaubamärgid ja autoriõigused on vastavate omanike omandis.