

Pesumasin

Kasutusjuhend

WD1*T*****/WD9*T*****/WD8*T*****/WD7*T*****

SAMSUNG



Contents

Ohutusteave	4
Mida peate teadma ohutussuuniste kohta?	4
Olulised ohutussümbolid	4
Olulised ettevaatusabinõud	5
Olulised hoiatused paigaldamise kohta	7
Paigaldamise ettevaatusabinõud	8
Olulised kasutamishoiatused	8
Ettevaatusabinõud kasutamisel	10
Olulised puhastamisega seotud hoiatused	12
Elektri- ja elektroonikaseadmete jäätmete suunised	13
Paigaldamine	14
Kaasasolevad esemed	14
Paigaldusnõuded	16
Samm-sammuline paigaldamine	18
Enne alustamist	28
Algseadistus	28
Suunised pesupesemiseks	29
Pesuvahendi soovitus	32
Pesuvahendisahkli suunised	33
Toimingud	37
Juhtpaneel	37
Tsükli kasutamine	38
Tsüklite ülevaade	39
Lisafunktsioonid	43
Süsteemi funktsioonid	47
Erifunktsioonid	49
SmartThings	52
Avatud lähtekoodi teatis	53



Hooldus	54
Trumlipuhastus+	54
Hädaolukorra väljalaskevoolik	55
Puhastamine	56
Pesumasina sulatamine	60
Hooldus pärast pikaajalist mittekasutamist	60
Tõrkeotsing	61
Kontrollpunktid	61
Teabekoodid	65
Tehnilised andmed	68
Riiete hooldussiltide tabel	68
Keskkonnakaitse	69
Varuosade garantii	70
Tehniliste andmete leht	71
Kontaktandmed	77
KAS TEIL ON KÜSIMUSI VÕI KOMMENTAARE?	77



Ohutusteave

Õnnitleme teid uue Samsungi pesumasina ostu puhul! Sellest kasutusjuhendist leiate vajalikku teavet oma seadme paigaldamise, kasutamise ja hooldamise kohta. Leidke aega käesoleva kasutusjuhendi lugemiseks, et oma pesumasina rohkeid võimalusi ja funktsioone maksimaalselt ära kasutada.

Mida peate teadma ohutussuuniste kohta?

Palun lugege kasutusjuhend põhjalikult läbi ja veenduge, et teate, kuidas teie uue seadme paljusid võimalusi ja funktsioone turvaliselt ning tõhusalt kasutada. Palun hoidke kasutusjuhendit edaspidiseks kasutamiseks alles seadme lähedal kindlas kohas. Seadet on lubatud kasutada ainult selles juhendis kirjeldatud eesmärgil.

Hoiatused ja olulised ohutussuunised ei hõlma kõiki võimalikke tingimusi ja tekkida võivaid olukordi. Pesumasina paigaldamisel, hooldamisel ning kasutamisel tuleb olla mõistlik, ettevaatlik ja hoolikas.

Need ohutussuunised on mõeldud mitme erineva mudeli jaoks, seetõttu võivad teie pesumasina näitajad juhendis kirjeldatust pisut erineda ja kõik hoiatusmärgid ei pruugi teie seadme omadele vastata. Kui teil on küsimusi või muresid, võtke ühendust lähima teeninduskeskusega või otsige abi ja teavet veebisaidilt www.samsung.com.

Olulised ohutussümbolid

Ikoonide ja märkide tähendused selles kasutusjuhendis

HOIATUS!

Ebaõige ja hoolimatu kasutamine, mis võib kaasa tuua **raskeid kehavigastusi, surma ja/või varalist kahju**.

ETTEVAATUST!

Ebaõige ja hoolimatu kasutamine, mis võib kaasa tuua **kehavigastusi ja/või varalist kahju**.

MÄRKUS

Tähistab kehavigastuste või materiaalse kahju tekkimise ohtu.

Need hoiatusmärgid on siin selleks, et ära hoida võimalikke vigastusi teile ja teistele.

Palun järgige neid tähelepanelikult.

Pärast selle kasutusjuhendi lugemist hoidke see edaspidiseks kasutamiseks alles.

Enne seadme kasutamist lugege läbi kõik suunised.

Kõigi elektriseadmete ja liikuvate detailide kasutamine kätkeb endas võimalikke ohte. Seadme ohutuks kasutamiseks tuleb selle tööpõhimõtted endale selgeks teha ning olla kasutamisel ettevaatlik.



Olulised ettevaatusabinõud

HOIATUS!

Seadme kasutamisel tule-, elektrilöögi- või vigastusohu vältimiseks järgige järgmisi põhilisi ohutussuuniseid.

1. Seade pole mõeldud kasutamiseks piiratud füüsiliste või vaimsete võimetega ega ka vähese kogemuse või väheste teadmistega inimestele (sh lastele), kui neil puudub järelevalve või neid ei juhenda inimene, kes tagab nende ohutuse.
2. **Kasutamisel Euroopas:** lapsed alates 8. eluaastast ning piiratud füüsiliste, sensorsete või vaimsete võimete või vähese kogemuse või väheste teadmistega inimesed võivad kasutada seda seadet juhul, kui on tagatud järelevalve või neid on seadme ohutu kasutamise osas juhendatud ning nad mõistavad kaasnevaid ohte. Lapsed ei tohi seadmega mängida. Lapsed ei tohi teostada puhastus- ja hooldustoiminguid ilma järelevalveta.
3. Jälgige, et lapsed ei mängiks seadmega.
4. Kui toitejuhe on katki, tuleb see tootja esindajal, teenindustöötajal või sarnast kvalifikatsiooni omaval spetsialistil ohutuse tagamiseks asendada.
5. Seadme ühendamisel tuleb kasutada kaasasolevaid uusi voolikukomplekte, vanu komplekte ei tohi kasutada.
6. Ventileerimisavadega seadmete puhul tuleb jälgida, et põrandakate avasid kinni ei kataks.
7. **Kasutamisel Euroopas:** alla kolmeaastaseid lapsi tuleb hoida seadmest eemal, kui tagatud ei ole pidev järelevalve.
8. **ETTEVAATUST!** Termokaitsme tahtmatu lähtestamise tõttu tekkiva ohu vältimiseks ei tohi seade olla varustatud vooluga välise lülitusseadme (nt taimer) kaudu või ühendatud vooluringiga, mida lülitatakse pidevalt sisse ja välja.
9. Trummelkuivatust ei tohi kasutada, kui puhastamiseks on kasutatud tööstuslikke kemikaale.
10. Ebemefiltrit tuleb sageli puhastada (kui kohaldatav).



Ohutusteave

11. Ebemetel ei tohi lasta koguneda ümber trummelkuivati. (Ei kehti seadmete puhul, mida ventileeritakse hoonest väljapoole.)
12. Tagada tuleb korralik ventilatsioon, et vältida gaaside tagasivoolu ruumi muudel kütustel töötavate seadmete puhul (sh lahtine tuli).
13. Äрге kuivatage trummelkuivatis pesemata esemeid.
14. Kõpsetusõli, atsetooni, alkoholi, bensiini, petrooleumi, plekieemaldaja, tärpentini, vaha ja vahaeemaldajatega määratud esemeid tuleb pesta enne kuivatamist kuumas vees suurema koguse pesuvahendiga.
15. Trummelkuivatis ei tohi kuivatada vahtkummi (lateksvahtkummi), dušimütse, veekindlaid tekstiile, kummist siseküljega esemeid ja vahtkummist polstriga riideid või patju.
16. Pesupehmentid või sarnaseid tooteid tuleb kasutada vastavalt toote suunistele.
17. Trummelkuivatuse tsükli viimane osa toimub ilma kuumuseta (jahtumistsükkel), et tagada kuivatis temperatuur, mis ei kahjusta esemeid.
18. Eemaldage taskutest kõik esemed, nt tulemasinad ja tikud.
19. **HOIATUS!** Äрге peatage trummelkuivatit enne kuivatustsükli lõppu, välja arvatud juhul, kui võtate esemed kuivatist kiiresti välja ja laotate need jahtumiseks laiali.
20. Heitõhku ei tohi suunata lõõri, mida kasutatakse gaasil või muudel kütustel töötavate seadmete heitgaaside väljalaskeks.
21. Seadet ei tohi paigaldada lukustatava ukse, lükandukse ega ukse, mille hinged asuvad trummelkuivatist teisel pool, taha nii, et trummelkuivati ukse avamine on piiratud.
22. **HOIATUS!** Seadet ei tohi varustada vooluga välise lülitusseadme (nt taimer) kaudu ega ühendada vooluringiga, mida lülitatakse pidevalt sisse ja välja.



23. See seade on mõeldud ainult kodukasutuseks ja mitte kasutamiseks järgmistes kohtades:

- töötajate köögialal poodides, kontorites või muudes töökeskkondades;
- taludes;
- klientidel hotellides, motellides või muudes sellist tüüpi elukeskkondades;
- voodikohta ja hommikusööki pakkuvates asutustes;
- korterelamute ühiskasutuses olevatel aladel või selvepesulates.

Olulised hoiatused paigaldamise kohta

HOIATUS!

Seadet tohib paigaldada ainult kvalifitseeritud tehnik või teenindusettevõtte.

- Selle nõude eiramise tagajärjeks võib olla elektrilöök, tulekahju, plahvatus, probleemid seadmega või kehavigastused.

Seade on raske, olge selle tõstmisel ettevaatlik.

Ühendage toitejuhe korralikult seinakontakti, mis vastab kohaliku elektrivõrgu tehnilistele andmetele. Ühendage seade otse seinakontakti, ärge kasutage pikendusjuhet.

- Teiste seadmete ühendamine sellesse pistikupessa pikendusjuhtme abil või lisajuhtmete paigaldamise teel võib põhjustada elektrilöögi või tulekahju.
- Veenduge, et toiteallika pinge, sagedus ja voolutugevus vastaksid toote tehnilistele andmetele. Selle nõude eiramine võib põhjustada elektrilöögi või tulekahju.

Eemaldage regulaarselt toitejuhtme pistiku harudelt ja kontaktidelt kuiva riidelapiga võõrkehade, nt tolmu või vesi.

- Eemaldage toitepistik pesast ja puhastage see kuiva riidelapiga.
- Selle nõude eiramine võib põhjustada elektrilöögi või tulekahju.

Sisestage toitepistik pistikupessa nii, et juhe langeb pööranda poole.

- Kui sisestate toitepistiku pistikupessa teistpidi, võivad kaablis olevad elektrijuhtmed saada viga ja põhjustada elektrilöögi või tulekahju.

Hoidke kõiki pakkematerjale lastele kättesaamatus kohas. Need võivad olla ohtlikud.

- Kui laps tõmbab koti endale pähe, võib ta lämbuda.

Kui seade, selle toitepistik või toitejuhe saab kahjustada, võtke ühendust lähima teeninduskeskusega.

Seade peab olema õigesti maandatud.

Ärge maandage seadet gaasitoru, plastist veetoru või telefoniliini kaudu.

- See võib põhjustada elektrilöögi, tulekahju, plahvatuse või probleeme seadmega.
- Ärge ühendage toitejuhet nõuetekohaselt maandamata pistikupessa ning tagage, et süsteem vastaks kohalikele ja riiklikele määrustele.

Ärge paigaldage seadet pliidi või tuleohtlike materjalide lähedusse.



Ohutusteave

Ärge paigaldage seadet niiskesse, õlisesse või tolmusesse kohta ega kohta, mis on otseses kokkupuutes päikesevalguse või veega (vihmapiiskadega).

Ärge paigaldage seadet kohta, kus esineb madalaid temperatuure.

- Jäätumine võib põhjustada torude lõhkemist.

Ärge paigaldage seadet kohta, kus võib esineda gaasilekkeid.

- See võib põhjustada elektrilöögi või tulekahju.

Ärge kasutage elektrimuundurit.

- See võib põhjustada elektrilöögi või tulekahju.

Ärge kasutage kahjustatud toitepistikut, toitejuhet või logisevat pistikupesa.

- See võib põhjustada elektrilöögi või tulekahju.

Ärge sikutage ega painutage toitejuhet ülemäära.

Ärge väänake ega siduge toitejuhet.

Ärge riputage toitejuhet üle metalleseme, ärge asetage sellele raskeid esemeid, ärge jätke seda esemete vahele ega lükake seda seadme taha.

- See võib põhjustada elektrilöögi või tulekahju.

Ärge tõmmake toitepistikut pesast eemaldamiseks juhtmest.

- Toitepistiku eemaldamisel tuleb hoida pistikust.
- Selle nõude eiramine võib põhjustada elektrilöögi või tulekahju.

Seade tuleb paigaldada nii, et toitepistik, veekraanid ja äravoolutorud on juurdepääsetavad.

Toote parandamisel mittevolitatud teenuseosutaja poolt, tarbija enda poolt parandamise või ebaprofessionaalse parandamise korral ei vastuta Samsung ükskõik millise kahju eest tootele või muu tooteohutusega seotud probleemi korral, mis on tekkinud toote parandamise katsel, kus ei järgita hoolikalt neid parandamise ja hooldamise tingimusi. Igasugune kahju, mis tekitatakse tootele seoses katsega seda parandada kellegi teise kui Samsungi sertifitseeritud teenuseosutaja poolt, ei ole garantiiga kaetud.

Paigaldamise ettevaatusabinõud

ETTEVAATUST!

Seade tuleb paigaldada nii, et toitepistik on lihtsasti juurdepääsetav.

- Selle nõude eiramine võib põhjustada elektrilöögi või lühisest tingitud tulekahju.

Paigaldage seade tugevale ja tasasele pinnale, mis suudab sellele raskusele vastu pidada.

- Selle nõude eiramise tagajärg võib olla liigne vibratsioon, seadme liikumine, müra või probleemid seadmega.

Olulised kasutamishoiatused

HOIATUS!

Kui seade ujutatakse üle, lülitage veevarustus ja toide kohe välja ning võtke ühendust lähima teeninduskeskusega.

- Ärge puudutage toitepistikut märgade kätega.



- Selle nõude eiramine võib põhjustada elektrilöögi.

Kui seadmest kostab ebataivalisi helisid või eraldub põlemislõhna või suitsu, eemaldage toitejuhe kohe pistikupesast ning võtke ühendust lähima teeninduskeskusega.

- Selle nõude eiramine võib põhjustada elektrilöögi või tulekahju.

Gaasilekke (nt propaan, veeldatud naftagaas vms) korral õhutage kohe ruumi ja ärge puudutage toitepistikut. Ärge puudutage seadet ega toitejuhet.

- Ärge kasutage ventilaatorit.
- Säde võib põhjustada plahvatuse või tulekahju.

Enne seadme utiliseerimist eemaldage pesumasina luugi käepide.

- Kui lapsed peaks seadmesse lõksu jääma, võivad nad surnuks lämbuda.

Eemaldage enne pesumasina kasutamist selle põhja külge kinnitatud pakkematerjal (käsna, vahtplast).

Ärge peske bensiini, petrooleumi, benseeni, värvilahusti, alkoholi ega muude kergesti süttivate või plahvatusohtlike ainetega saastunud rõivaid.

- See võib põhjustada elektrilöögi, tulekahju või plahvatuse.

Ärge avage pesumasina töötamise (kõrgel temperatuuril pesemine / kuivatamine / tsentrifuugimine) ajal selle luuki jõuga.

- Pesumasinast välja voolav vesi võib põhjustada põletusi või muuta põranda libedaks. See võib põhjustada kehavigastusi.
- Luugi jõuga avamine võib põhjustada seadme kahjustusi või kehavigastusi.

Ärge puudutage toitepistikut märgade kätega.

- See võib põhjustada elektrilöögi.

Ärge lülitage seadet toitejuhtmest tõmmates töötamise ajal välja.

- Toitejuhtme tagasi pistikupesast ühendamisel võib tekkida säde, mis võib põhjustada elektrilöögi või tulekahju.

Ärge lubage lastel seadmesse või seadme peale ronida.

- See võib põhjustada elektrilöögi, põletusi või kehavigastusi.

Ärge pange kätt või metallist eset pesumasina alla, kui see töötab.

- See võib põhjustada kehavigastusi.

Ärge eemaldage seadet toitejuhtmest tõmmates vooluvõrgust. Haarake alati tugevalt toitepistikust ja tõmmake see pistikupesast otsesuunas välja.

- Toitejuhtme kahjustamine võib põhjustada lühise, tulekahju ja/või elektrilöögi.

Ärge püüdke seadet ise parandada, osadeks võtta ega muuta.

- Ärge kasutage kaitsmena midagi (nt vask, metalltraat vms) peale standardkaitsme.
- Kui seade vajab remontimist või see tuleb mujale paigaldada, võtke ühendust lähima teeninduskeskusega.
- Selle nõude eiramine võib põhjustada elektrilöögi, tulekahju, probleeme seadmega või kehavigastusi.

Kui veevoolik tuleb kraani küljest lahti ja ujutab seadme üle, ühendage toitejuhe pistikupesast lahti.

- Selle nõude eiramine võib põhjustada elektrilöögi või tulekahju.



Ohutusteave

Kui seadet ei kasutata pikka aega või kui väljas on äikesetorm, ühendage toitejuhe pistikupesast lahti.

- Selle nõude eiramine võib põhjustada elektrilöögi või tulekahju.

Kui seadmesse satub võõrkehi, eemaldage toitejuhe vooluvõrgust ja võtke ühendust lähima Samsungi klienditeenindusega.

- See võib põhjustada elektrilöögi või tulekahju.

Ärge lubage lastel (ega lemmikloomadel) mängida pesumasina sees ega peal. Pesumasina luuki ei saa seestpoolt kergesti avada. Lapsed võivad saada seadmesse kinni jäädes tõsiseid kehavigastusi.

Ettevaatusabinõud kasutamisel

ETTEVAATUST!

Kui pesumasinasse on sattunud võõrkehi, nt puhastusvahend, mustus, toidujäätmed vms, ühendage toitejuhe pistikupesast lahti ja puhastage pesumasin niiske ning pehme riidelapiga.

- Selle nõude eiramine võib põhjustada värvi tuhmumist või seadme pinna deformeerumist, kahjustusi või roostetamist.

Tugev löök võib lõhkuda esikülje klaasi. Olge pesumasina kasutamisel ettevaatlik.

- Klaasi purunemine võib põhjustada kehavigastusi.

Pärast pikaajalist kasutamata seismist, veevarustuse riket või veevarustusvooliku uuesti ühendamist avage aeglaselt veekraan.

- Rõhu all olev õhk veevoolikus või veetorus võib kahjustada mõnda seadme detaili või põhjustada vee lekkimist.

Kui seadme töötamise ajal ilmneb probleeme vee äravooluga, kontrollige äravoolusüsteemi.

- Pesumasina kasutamine äravoolusüsteemi probleemist tingitud üleujutuse tingimustes võib põhjustada elektrilöögi või tulekahju.

Sisestage pesu täielikult pesumasinasse, vältides selle luugi vahele jäämist.

- Kui pesu jääb luugi vahele, võib see põhjustada riideesemete või pesumasina kahjustusi või vee lekkimist.

Kui pesumasinat ei kasutata, lülitage veevarustus välja.

- Veenduge, et veevooliku ühendusel oleval kruvid oleks korralikult pinguldatud.

Veenduge, et kummitihendil ega seadme klaasist luugil poleks võõrkehi (jääkaineid, niite, juuksekarvu vms).

- Kui luugi külge on jäänud võõrkehi või luuk ei ole täielikult suletud, võib see põhjustada vee lekkimist.

Enne seadme kasutamist avage veekraan ja veenduge, et veevoolik oleks korralikult ühendatud ega esineks lekkeid.

- Lõdvalt kinnitatud kruvid või veevooliku ühendus võivad põhjustada vee lekkimist.

Seade on mõeldud ainult kodumajapidamises kasutamiseks.

Seadme kasutamist ettevõtluses loetakse selle väärkasutuseks. Sellisel juhul ei kehti seadmele Samsungi standardgarantii tingimused ning Samsung ei võta endale vastutust väärkasutusest tulenevate rikete või kahjustuste eest.



Ärge seiske seadmel ega asetage sellele esemeid (nt pesu, põlevaid küünlaid, põlevaid sigarette, nõusid, kemikaale, metallesemeid vms).

- See võib põhjustada elektrilöögi, tulekahju, probleeme seadmega või kehavigastusi.

Ärge pihustage seadme pinnale lenduvaid aineid, nt putukamürki.

- Lisaks inimestele avalduvale kahjulikule mõjule võib see põhjustada elektrilöögi, tulekahju või probleeme seadmega.

Ärge asetage pesumasina lähedusse esemeid, mis tekitavad elektromagnetvälju.

- Selle tagajärjel tekkivad tõrked seadme töös võivad põhjustada kehavigastusi.

Kõrge temperatuuriga pesu- või kuivatustsükli ajal väljutatav vesi on kuum. Ärge katsuge vett.

- See võib põhjustada põletusi või kehavigastusi.

Nõrutusaeg võib varieeruda olenevalt vee temperatuurist. Kui vee temperatuur on liiga kõrge, algab nõrutus pärast vee jahtumist.

Ärge peske, tsentrifuugige ega kuivatage veekindlaid istmekatteid, matte või riideid (*), kui teie seadmel pole selliste esemete pesemiseks eritsüklit.

(*): villased voodikatted, vihmakatted, kalastusvestid, suusapüksid, magamiskotid, mähkmed, dressid ning ratta-, mootorratta- ja autokatted vms.

- Ärge peske pakse ja jäiku matte isegi juhul, kui nende sildil on pesumasina sümbol. Vastasel juhul võib tekkida liigne vibratsioon ja pesumasin, seinad, põrand või riideesemed võivad saada kahjustada.
- Ärge peske vannitoavaipu ega kummipõhjaga uksematte. Kummipõhi võib lahti tulla ja trumli sisemuse külge kleepuda ning see võib põhjustada häireid pesumasina töös, nt vee äravoolus.

Ärge kasutage pesumasinat, kui pesuvahendisahtel on eemaldatud.

- See võib põhjustada vee lekkimisest tingitud elektrilööki või kehavigastusi.

Ärge puudutage kuivatamise ajal või vahetult pärast kuivatamist trumli sisemust, kuna see on kuum.

- See võib põhjustada põletusi.

Luugi klaas muutub pesemise ja kuivatamise ajal kuumaks. Seega ärge puudutage luugi klaasi.

Samuti ärge lubage lastel mängida pesumasina juures ega puudutada luugi klaasi.

- See võib põhjustada põletusi.

Ärge pange kätt pesuvahendisahtlisse.

- Võite end vigastada, kui teie käsi jääb pesuvahendi sisestusseadisesse kinni.

Pulbrilise pesuaine kasutamisel eemaldage vedelpesuvahendi juhik (ainult kohaldatavad mudelid).

- Kui seda ei tehta, võib vesi pesuaine sahtli esiosa kaudu lekkima hakata.

Ärge pange pesumasinasse midagi peale pesu (nt kingi, toidujäätmeid, loomi).

- See võib põhjustada liigse vibratsiooni tõttu pesumasina kahjustusi või lemmikloomade puhul nende vigastusi ja surma.

Ärge vajutage nuppe teravate esemetega, nt nõelad, noad, küüned vms.

- See võib põhjustada elektrilöögi või kehavigastusi.



Ohutusteave

Ärge peske tavaliselt nahahooldusettevõtetes või massaažisalongides kasutatavate õlide, kreemide või emulsioonidega saastunud pesu.

- See võib põhjustada kummitihendi kahjustumist ja vee lekkimist.

Ärge jätke trumlisse pikaks ajaks metallesemeid (nt haaknõelad või juuksenõelad) või pleegitusvahendit.

- See võib põhjustada trumli roostetamist.
- Kui trumli pinnale hakkab tekkima rooste, kasutage selle eemaldamiseks (neutraalset) puhastusvahendit ja käsna. Ärge kasutage metallharja.

Ärge kasutage kuivpuhastusvahendit ega peske, loputage või tsentrifuugige kuivpuhastusvahendiga saastunud pesu.

- See võib põhjustada isesüttimist või õli oksüdeerumisel erituva kuumuse põhjustatud süttimist.

Ärge kasutage jahutus-/soojendusseadmetest pärinevat vett.

- See võib tekitada probleeme pesumasinaga.

Ärge kasutage pesumasinas looduslikku kätepesuseepi.

- See hangub ja koguneb pesumasina sisemusse ning võib põhjustada probleeme seadmega, värvi tuhmumist, roostetamist või ebameeldivat lõhna.

Pange sokid ja rinnahoidjad pesuvõrku ning peske neid koos ülejäänud pesuga.

Ärge peske pesuvõrgus suuri riidesemeid, nt voodiriideid.

- Selle nõude eiramine võib põhjustada liigsest vibratsioonist tingitud kehavigastusi.

Ärge kasutage kõvastunud pesuvahendit.

- Selle pesumasinasse kogunemine võib põhjustada vee lekkimist.

Veenduge, et kõigi pestavate riietusesemete taskud on tühjad.

- Kõvad ja teravad esemed, nt mündid, haaknõelad, naelad, kruvid või kivid, võivad seadet tõsiselt kahjustada.

Ärge peske suurte metallpannalde, -nööpide või muude raskete metalldetailidega esemeid.

Sorteerige pesu värvi järgi, lähtudes sellest, kui kergesti esemed värvi annavad, ning valige soovitatud tsükkel, veetemperatuur ja lisafunktsioonid.

- See võib põhjustada värvi- ja kangakahjustusi.

Hoolitsege selle eest, et laste näpud ei jääks luugi sulgemisel pesumasina ja luugi vahele.

- Selle nõude eiramine võib põhjustada kehavigastusi.

Lõhnade ja hallituse ennetamiseks jätke luuk pärast pesemistsükli lahti, et lasta trumlil kuivada.

Katlakivi kuhjumise ennetamiseks jätke pesuvahendisahtel pärast pesemistsükli lahti ja kuivatage seestpoolt.

Olulised puhastamisega seotud hoiatused

HOIATUS!

Ärge puhastage seadet, piserdades vett otse selle pinnale.

Ärge kasutage tugevat happelist puhastusvahendit.



Ärge kasutage seadme puhastamiseks benseeni, lahustit või alkoholi.

- See võib põhjustada värvi tuhustumist, deformeerumist, kahjustusi, elektrilöögi või tulekahju.

Enne puhastamist või hooldust eemaldage toitepistik pistikupesast.

- Selle nõude eiramine võib põhjustada elektrilöögi või tulekahju.

Elektri- ja elektroonikaseadmete jäätmete suunised

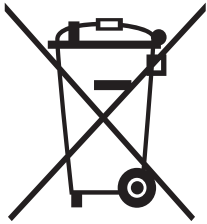

Õige viis toote kasutuselt kõrvaldamiseks (elektriliste ja elektrooniliste seadmete jäätmed)

(Kehtib riikides, kus jäätmed kogutakse sorteeritult)

Selline tähistus tootel või selle tarvikutel või dokumentidel näitab, et toodet ega selle elektroonilisi tarvikuid (nt laadija, peakomplekt, USB-kaabel) ei tohi kasutusaja lõppemisel käidelda koos muude olmejäätmetega. Selleks et vältida jäätmete kontrollimatu käitlemisega seotud võimaliku kahju tekitamist keskkonnale või inimeste tervisele ning edendada materiaalsete vahendite säästvat taaskasutust, eraldage need esemed muudest jäätmetest ja suunake need vastutustundlikult taasinglusse.

Kodukasutajad saavad teavet nende esemete keskkonnaohutu taaskasutamise kohta kas toote müüjalt või keskkonnaametist.

Firmad peaksid võtma ühendust tarnijaga ning kontrollima ostulepingu tingimusi ja sätteid.

Toodet ega selle elektroonilisi tarvikuid ei tohi panna muude hävitamiseks mõeldud kaubandusjäätmete hulka.

Teavet Samsungi keskkonnanohiu ja tootega seotud kohustuste kohta (nt REACH, WEEE, patareid) leiate veebilehelt www.samsung.com

Paigaldamine

Järgige neid suuniseid hoolikalt, et veenduda pesumasina õiges paigaldamises ja vältida pesupesemisel õnnetusi.

Kaasolevad esemed

Veenduge, et kõik osad oleksid toote pakendis olemas. Kui teil on pesumasina või osadega probleeme, võtke ühendust Samsungi kohaliku klienditeeninduskeskuse või edasimüüjaga.

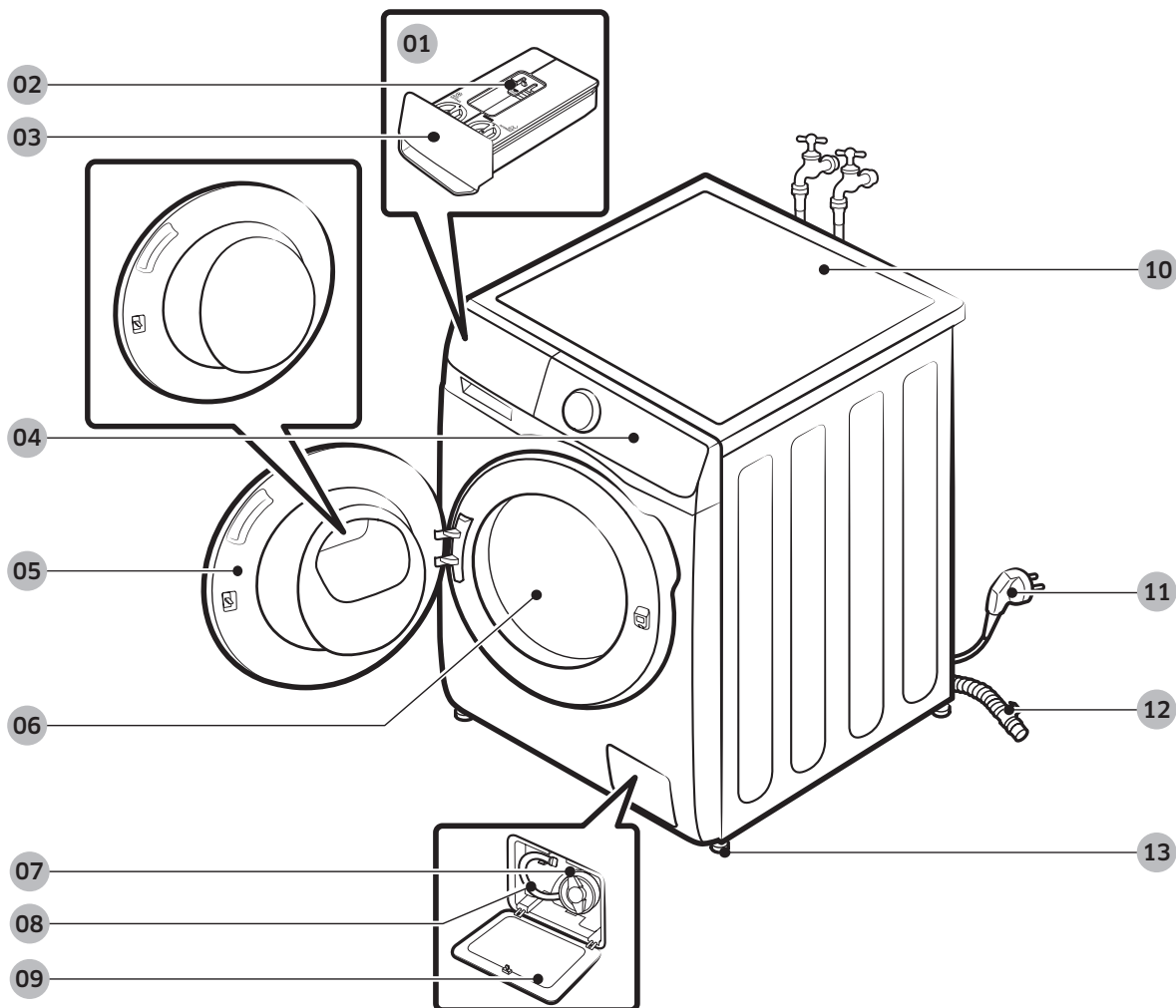

01 Automaatne jaotur

02 Vabastuskang

03 Pesuvahendisahtel

04 Juhtpaneel

05 Luuk

06 Trummel

07 Prahifilter

08 Hädaolukorra äravooluvoolik

09 Filtri kate

10 Pealispind

11 Toitepistik

12 Väljalaskevoolik

13 Tugijalad

* Sahtli ja/või hoova kuju võib olenevalt mudelist erineda.



Mutrivõti



Poldikatted

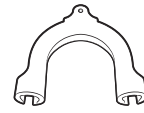

Voolikujuhik



Külmaveevoolik



Kuumaveevoolik

Lisatarvikud (pole kaasas)

- Virnastamiskomplekt: SK-DH
 - Virnastamiskomplekt on vajalik kuivati pesumasina peale virnastamiseks.

MÄRKUS

- Mutrivõti: transpordipoltide eemaldamiseks ja pesumasina loodimiseks,
- Poldikatted: aukude katmiseks pärast transpordipoltide eemaldamist. Poldikatete arv (3 või 6) olenevalt mudelist.
- Voolikujuhik: äravooluvooliku riputamiseks äravoolutorusse või valamusse.
- Külma-/kuumaveevoolik: pesumasina varustamiseks veega. (Kuumaveevoolikud on ainult teatud mudelitel.)



Paigaldamine

Paigaldusnõuded

Elektrivarustus ja maandamine

- Nõutav on 220-240 V / 50 Hz vahelduvvoolu kaitse või kaitselüliti.
- Kasutage eraldiseisvat haruvooluringi, mis on ainult teie pesumasina kasutuses.

Õige maanduse tagamiseks on teie pesumasina toitejuhe varustatud kolmeaharulise maanduspistikuga, mis tuleb paigutada korralikult paigaldatud ja maandatud pistikupessa.

Kui te ei tea, kuidas maandus tagada, küsige nõu kvalifitseeritud elektrikult või hooldustehnikult.

Ärge kaasasolevat pistikut muutke. Kui see ei mahu pistikupessa, laske kvalifitseeritud elektrikul paigaldada sobiv pistikupesa.

HOIATUS!

- ÄRGE kasutage pikendusjuhet.
- Kasutage ainult pesumasinaga kaasas olevat toitejuhet.
- ÄRGE ühendage maandusjuhet plasttorude, gaasitorude ega kuumaveetorude külge.
- Valesti paigaldatud maandusjuhtmed võivad põhjustada elektrilöögi.

Veevarustus

Selle pesumasina jaoks sobiv veesurve on vahemikus 50-1000 kPa. Väiksem veesurve kui 50 kPa võib takistada veeklapil täielikult sulguda või võib trumli täitmine kauem aega võtta, mistõttu pesumasin lülitub välja. Veekraanid peavad asuma kuni 120 cm kaugusel pesumasina tagaküljest, et kaasasolevad veevoolikud ulatuksid masinani.

Lekkeohu vältimiseks tehke järgmist.

- Tagage, et veekraanid oleks kergesti juurdepääsetavad.
- Kui pesumasinat ei kasutata, keerake veekraanid kinni.
- Kontrollige vee sissevõtuvooliku kinnitust regulaarselt lekete suhtes.

ETTEVAATUST!

Enne pesumasina esmakordset kasutamist kontrollige lekete ennetamiseks vee sissevõtuava ja kraanid üle.

Äravool

Samsung soovib kasutada 60-90 cm kõrgust äravoolutoru. Äravooluvoolik tuleb ühendada voolikuklambri abil äravoolutoruga ja viimane peab äravooluvooliku täielikult katma.



Põrand

Kõige parem on paigaldada pesumasin valatud või plaaditud põrandale. Puitpõrandat võib olla vaja vibratsiooni minimeerimiseks ja/või tasakaalust väljas pesu ennetamiseks tugevdada. Vaibad ja pehmed plaatpinnad pole vibratsioonikindlad ja seetõttu võib pesumasin tsentrifuugimistsükli ajal veidi liikuda.

ETTEVAATUST!

ÄRGE paigaldage pesumasinat alusele ega kehvasti toetatud tarindile.

Veetemperatuur

Ärge paigaldage pesumasinat kohta, kus vesi võib külmuda, sest pesumasinasse jääb alati veidi vett (vee sissevõtuava, pumpade ja/või voolikute piirkond). Ühendusosadesse jäänud külmunud vesi võib rihmasid, pumpa ja muid pesumasina osi kahjustada.

Suletud asukohta paigaldamine

Minimaalne kaugus stabiilseks tööks

Külgedel	25 mm
Peal	25 mm
Taga	50 mm
Ees	550 mm

Kui pesumasin ja kuivati paigaldatakse samasse kohta, peab paigalduskoha esiossa jääma vähemalt 550 mm takistusteta õhuruumi. Pesumasin üksinda spetsiaalset õhuruumi ei vaja.



Paigaldamine

Samm-sammuline paigaldamine

ETAPP 1 Sobiliku paiga valimine

Nõuded asukohale

- Tugev ja ühtlane põrandapind ilma vaiba või ventilatsiooni takistava põrandakatteta
- Eemal otsesest päikesevalgusest
- Piisavalt ruumi ventilatsioonile ja juhtmetele
- Ümbritsev temperatuur on alati kõrgem kui külmumpunkt (0 °C)
- Eemal soojusallikast

MÄRKUS

- Liigse vibratsiooni ennetamiseks pesumasina kasutamisel eelistage ennekõike stabiilsust.
- Paigaldage oma pesumasin tugevale ja tasasele põrandale.
- Ärge paigaldage oma pesumasinat pehmetele põrandatele või põrandakatetele.
- Kui te paigaldate oma pesumasina puitpõrandale, paigaldage põrandale veekindlad puitpaneelid (vähemalt 1,18 in/30 mm paksused). Me soovitame ka pesumasina paigaldada puitpõranda nurka.

ETAPP 2 Transpordipoltide eemaldamine

Pakkige toode lahti ja eemaldage kõik transpordipoldid.

MÄRKUS

Transpordipoltide arv võib olenevalt mudelist erineda.

HOIATUS!

- Pakkematerjal võib olla lastele ohtlik. Viige kogu pakkematerjal (plastkotid, polüstüreen jne) laste käeulatusesest eemale.
- Vigastuste vältimiseks katke transpordipoltide eemaldamisel augud poldikatetega. Ärge liigutage pesumasinat, kui transpordipolte pole kinnitatud. Enne pesumasina teise kohta transportimist kinnitage transpordipoldid. Hoidke transpordipoldid tulevikuks kindlas kohas alles.



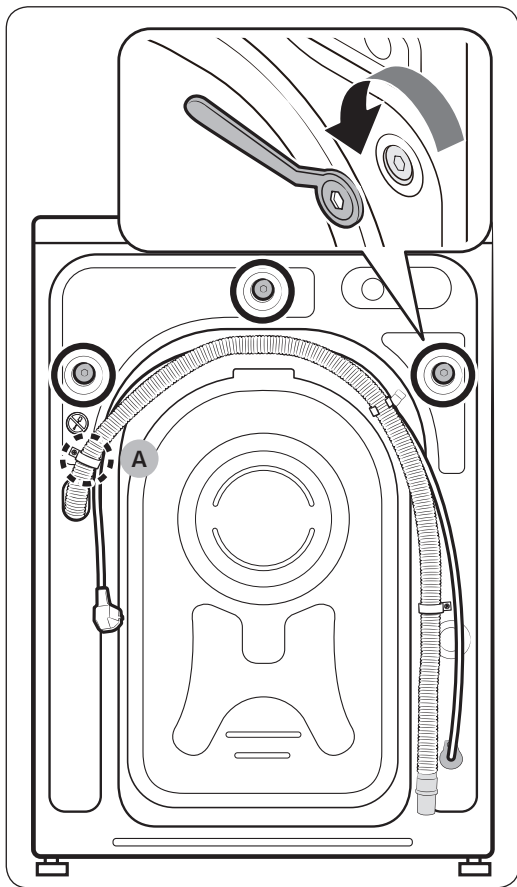

1. Otsige pesumasina tagaküljelt üles transpordipoldid (joonisel tähistatud ringiga).

⚠ ETTEVAATUST!

Ärge eemaldage **kruvi (A)**, mis hoiab kinni voolikuklambrit.

2. Keerake kõik transpordipoldid vastupäeva pöörates komplekti kuuluva mutrivõtmeega lahti.

📖 MÄRKUS

Hoidke transpordipoldid tulevikus kasutamiseks alles.

Paigaldamine

Eesti

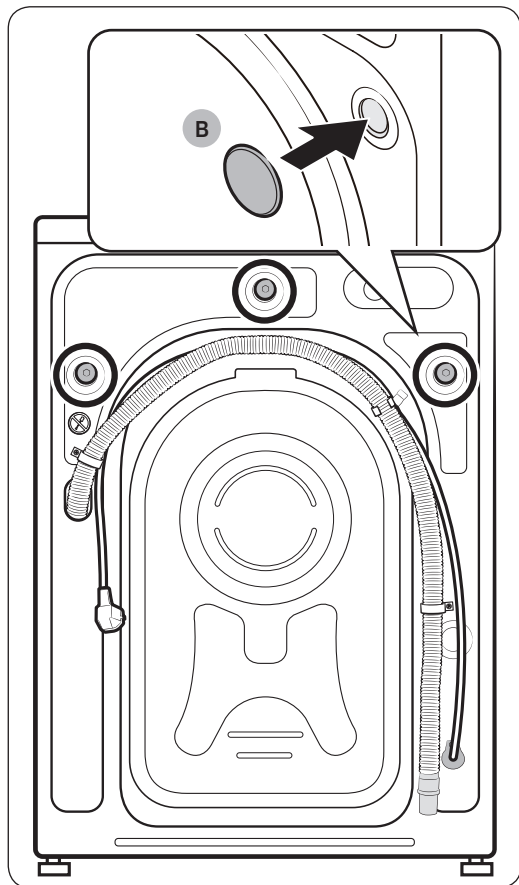

3. Pange **poldikatted (B)** aukudesse (joonisel tähistatud ringiga).

ETAPP 3 Jalgade reguleerimine

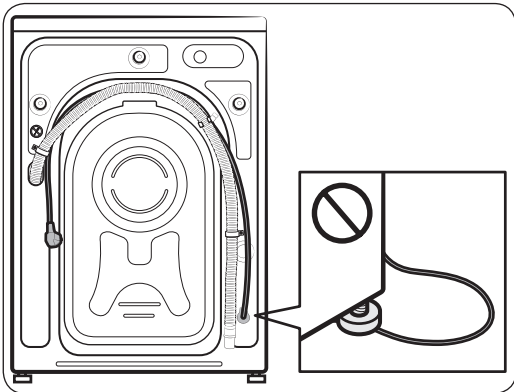
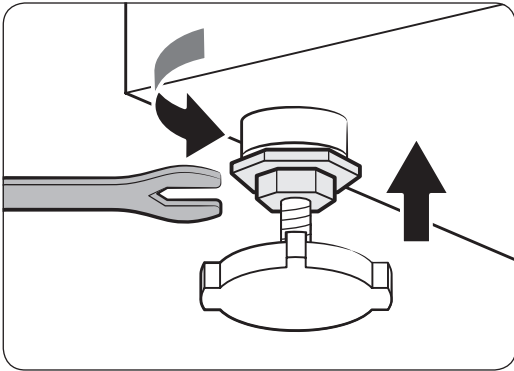
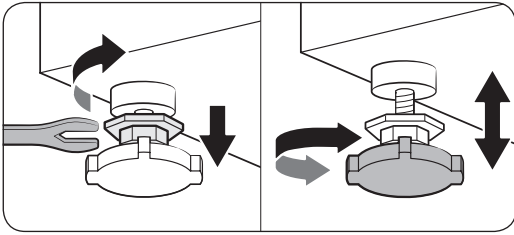

1. Liigutage pesumasin ettevaatlikult oma kohale. Liigne jõud võib tugijalgu kahjustada.
2. Tasakaalustage pesumasin käsitsi, reguleerides tugijalgu.
3. Kui tasakaalustamine on tehtud, keerake mutrid mutrivõtme abil kinni.

⚠ ETTEVAATUST!

Toote paigaldamisel veenduge, et tugijalad ei suruks toitejuhtmele.

⚠ ETTEVAATUST!

Veenduge, et kõik tugijalad oleksid korralikult vastu maapinda, nii et pesumasin ei liiguks ega tekitaks vibratsioonimüra. Seejärel kontrollige, et masin ei kõiguks. Kui pesumasin ei kõigu, pinguldage mutreid.

Paigaldamine

ETAPP 4 Veevooliku ühendamine

Komplekti kuuluv veevoolik võib olenevalt mudelist erineda. Järgige suuniseid vastavalt komplekti kuuluvale veevoolikule.

Keermestatud veekraaniga ühendamine

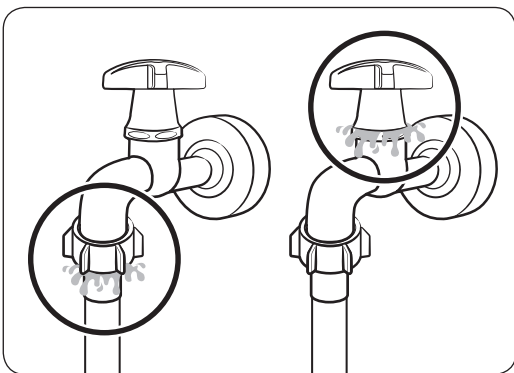
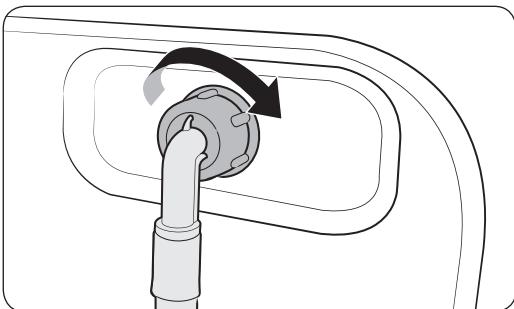
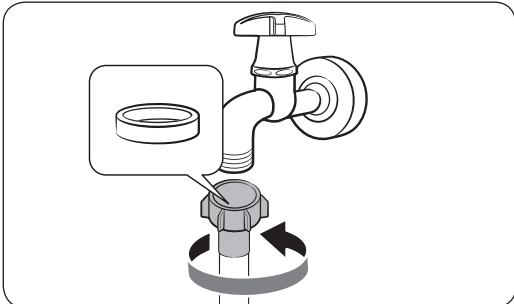

1. Ühendage veevoolik veekraaniga ja seejärel keerake pinguldamiseks paremale.

⚠ ETTEVAATUST!

Enne veevooliku ühendamist veenduge, et voolikuliitmikus oleks kummiseib. Ärge kasutage voolikut, kui seib on kahjustunud või kadunud.

2. Ühendage veevooliku teine ots pesumasina tagaküljel asuva sisselaskevaga ja seejärel keerake pinguldamiseks paremale.

3. Avage aeglaselt veekraan ja kontrollige, et ühenduskohtades poleks lekkeid. Veelekete korral korrake 1. ja 2. sammu.

⚠ HOIATUS!

Veelekke korral lõpetage pesumasina kasutamine ja eemaldage see elektrivõrgust. Seejärel võtke veevooliku lekke korral ühendust kohaliku Samsungi teeninduskeskusega või veetoru lekke korral torulukksepagaga. Vastasel juhul võib see põhjustada elektrilöögi.

⚠ ETTEVAATUST!

Ärge venitage veevoolikut jõuga. Kui voolik on liiga lühike, asendage see pikema, suure surve jaoks mõeldud voolikuga.

Keermestamata veekraaniga ühendamine

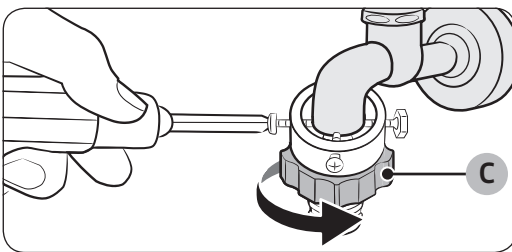
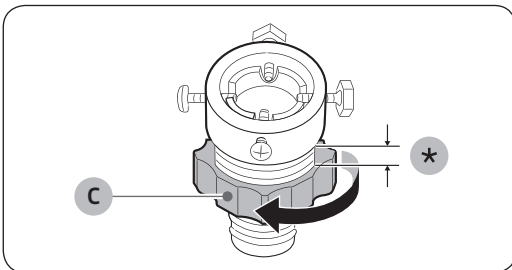
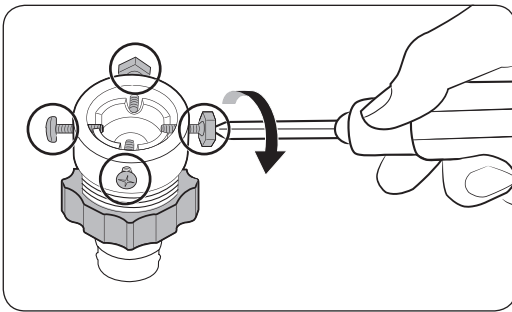
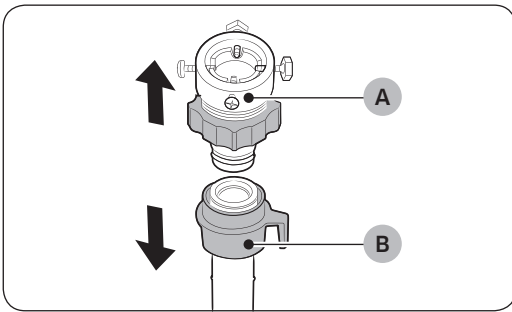

1. Eemaldage adapter (A) veevooliku (B) küljest.

2. Keerake neli adapteril olevat kruvi ristpeakruvikeerajaga lahti.

3. Hoidke adapterist kinni ja keerake osa (C), et seda 5 mm võrra (*) lödvendada.

4. Kinnitage adapter veekraanile ning seejärel tõstke adapterit ja keerake kruvid kinni.

5. Keerake osa (C) noole suunas, et seda pinguldada.



Paigaldamine

Eesti

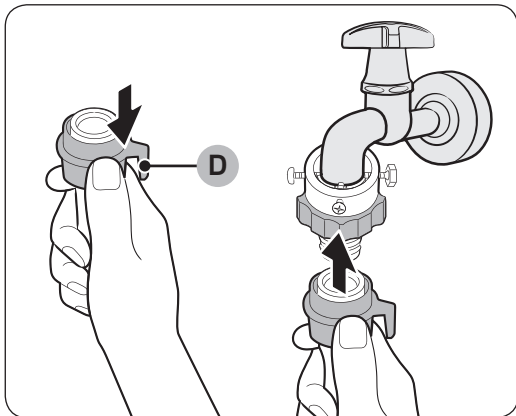

6. Tõmmake **osa (D)** veevoolikul allapoole ja ühendage samal ajal veevoolik adapteriga. Seejärel vabastage **osa (D)**. Voolik kinnitub klõpsatusega adapterisse.

7. Veevooliku ühendamise lõpetamiseks vaadake jaotise „**Keermestatud veekraaniga ühendamine**“ 2. ja 3. sammu.

MÄRKUS

- Pärast veevooliku ja adapteri ühendamist tõmmake veevoolikut allapoole, et kontrollida selle ühendust.
- Kasutage levinud tüüpi veekraane. Kui veekraan on kandilise avaga või liiga suur, tuleks selle vaheõngas enne kraani adapterisse paigaldamist eemaldada.

Täiendava kuumavee sissevõtuavaga mudelite puhul

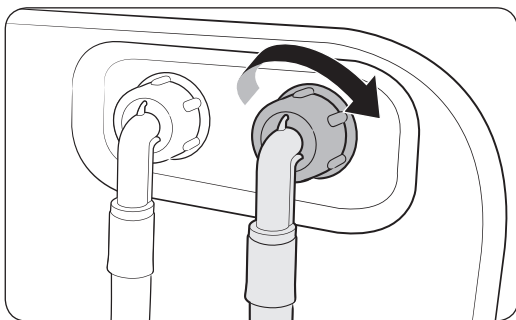

1. Ühendage kuumaveevooliku punane ots pesumasina tagaküljel asuva kuumavee sisselaskeavaga.
2. Ühendage kuumaveevooliku teine ots kuumaveekraaniga.



Veetakistiga veevoolik (ainult kohaldatavatel mudelitel)

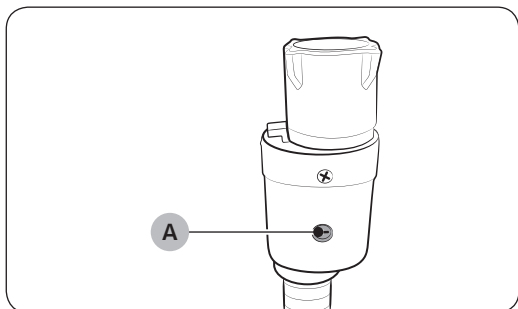

Veetakistiga veevoolik hoiatab kasutajaid veelekkeohu eest. See tajub veevoolu ja lekke korral muutub keskmine näidik (A) punaseks.

MÄRKUS

Veetakistiga veevooliku ots tuleb kinnitada veekraani, mitte masina külge.

Paigaldamine

ETAPP 5 Vee väljalaskevooliku paigaldamine

Väljalaskevooliku otsa saab paigaldada kolmel viisil.

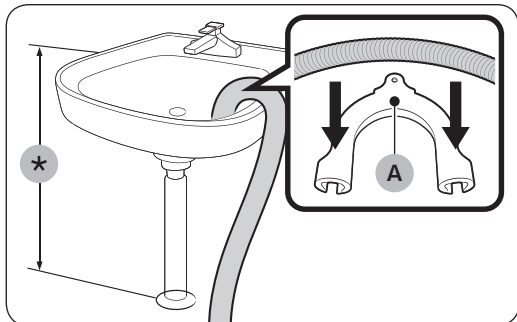

Üle valamü serva

Äravooluvoolik tuleb paigaldada põrandast 60-90 cm (*) kõrgusele. Väljalaskevooliku ninamiku painutamiseks kasutage komplektis olevat **plastist voolikujuhikut (A)**. Kinnitage juhik konksu abil seinale, et tagada vee stabiilne väljalase.

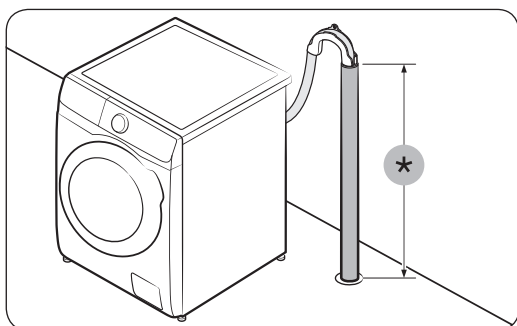

Äravoolutorusse

Äravoolutoru peab olema 60-90 cm (*) kõrgusel.

Soovitav on kasutada 65 cm kõrgust vertikaalset toru.

- Tagamaks, et äravooluvoolik püsib paigal, kasutage komplekti kuuluvat plastist voolikujuhikut (vt joonist).
- Vee sifooni tõmbamise ennetamiseks äravoolu ajal sisestage äravooluvoolik 15 cm äravoolutorusse.
- Äravooluvooliku liikumise takistamiseks kinnitage voolikujuhik seina külge.

Nõuded äravoolutorule

- Minimaalne läbimõõt 5 cm
- Minimaalne läbilaskemaht 60 liitrit minutis

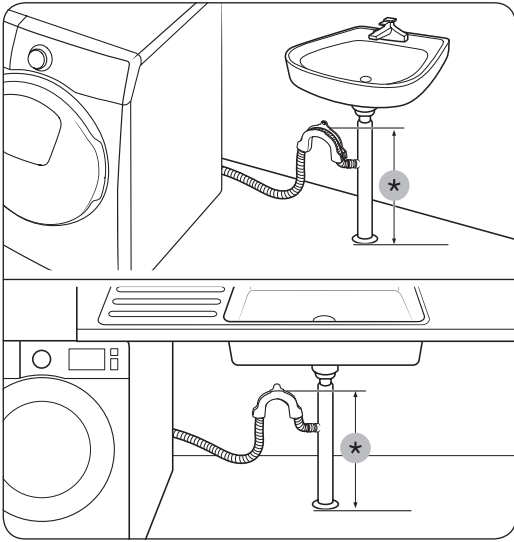

Valamu äravoolukohta

Äravoolukoht peab olema valamu sifoonist kõrgemal ning vooliku ots põrandast vähemalt 60 cm kõrgusel.

(*): 60 cm

⚠ ETTEVAATUST!

Eemaldage valamu äravoolukoha kaas, enne kui te selle äravoolutoruga ühendate.

ETAPP 6 Toite sisselülitamine

Ühendage toitejuhe õigesti maandatud ning kaitsme või kaitselülitiga kaitstud pistikupessa. Seejärel vajutage pesumasina sisselülitamiseks nuppu .

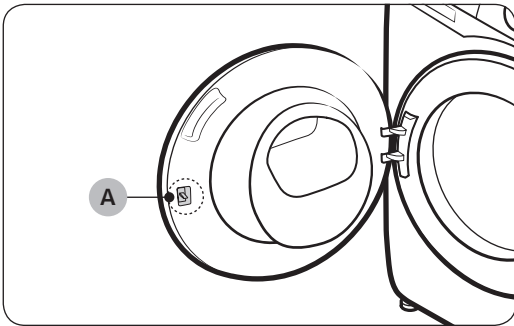

📖 MÄRKUS

Ukseriiv (hoob) (A) on algselt loodud nii, et selle saaks hõlpsalt lukustada.

📖 MÄRKUS

Kui uks on paigaldamise ajal lukustatud, ühendage toitejuhe ja lülitage toide sisse. Uks avaneb.









Enne alustamist

Algseadistus

- Pesumasina esmakordsel sisselülitamisel käivitatakse kohe algseadistus. Järgige lõpetamiseks ekraanil kuvatavaid suuniseid.
- Esialgne seadistus ei kordu pärast selle lõpuleviimist. Esialgse seadistamise lõpuleviimiseks peate vähemalt korra käivitama pesutsükli.
- Algseadistus hõlmab keele valikut, kalibreerimist ja lühikest õpetust.
- Järgmisele lehele liikumiseks vajutage nuppu  või pöörake **Navigeerimisketast**.

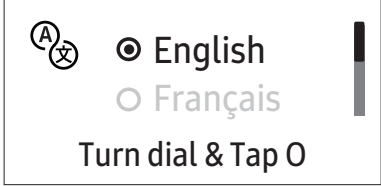
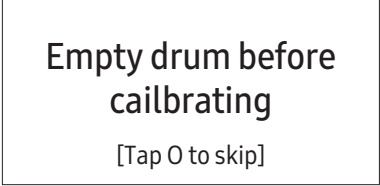
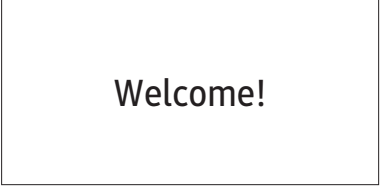
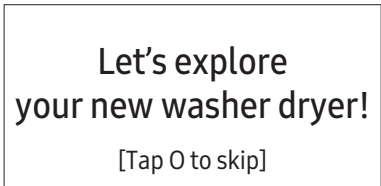
Kalibreerimise käivitamine

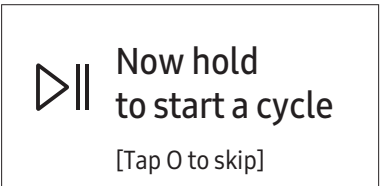
- Algseadistus hõlmab kalibreerimist, mis tuleb pärast keele valikut. Enne pesumasina kasutamist tuleb see kalibreerida.
- Tühjendage trummel ja seejärel vajutage pikalt kalibreerimise käivitamiseks nuppu .
- Kalibreerimise lõppemisel lülitub toide automaatselt välja ja seejärel uuesti sisse.
- Kui te soovite uuesti kalibreerida, vajutage pikalt nuppu  3 sekundit all, et sisestada süsteemifunktsioon, ja valige **Calibration (Kalibreerimine)**.

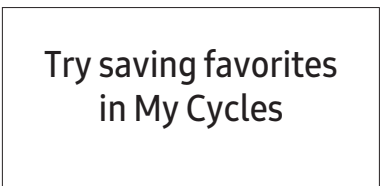
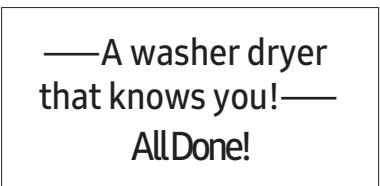
01 Keele valik	02 Kalibreerimine	03 Tervitusekraan
		
04 Õpetus		
		
		



Suunised pesupesemiseks

ETAPP 1 Sordi

Sortige pesu järgmiste kriteeriumite alusel.

- Hooldussilt: sorteerige pesu puuvillaseks, segakiuliseks, sünteetiliseks, siidi, villaseks ja kunstsiidist pesuks.
- Värviline: eraldage valged rõivad värvilistest.
- Suurus: trumliste erineva suurusega esemete panemine parandab pesemisjõudlust.
- Tundlikkus: peske õrnu esemeid eraldi, kasutades uusvillaste esemete, kardinade ja siidist rõivaste puhul valikut Hõlbus triikimine. Vt esemetel olevaid silte.

MÄRKUS

Enne pesu pesemist kontrollige kindlasti rõivastel olevaid silte ja sortige need vastavalt.

ETAPP 2 Taskute tühjendamine

Tühjendage kõik pestavate esemete taskud

- Metallesemed, nt mündid, knopkad ja rõivaste pandlad, võivad kahjustada nii teisi pestavaid esemeid kui ka trumlit.

Pöörake nööpide ja tikanditega rõivad pahupidi

- Kui püksi- või jakilukud on pesemise ajal lahti, võivad need trumlit kahjustada. Tõmblukud tuleks kinni tõmmata ja vajaduse korral niidiga fikseerida.
- Pikkade nööridega riided võivad muude esemete külge kinni jääda. Siduge nöörid enne pesemist kindlasti kinni.

ETAPP 3 Pesuvõrgu kasutamine

- Rinnahoidjad (masinpestavad) tuleb panna pesuvõrku. Rinnahoidjate metalloosad võivad välja tulla ja teisi pestavaid esemeid rebestada.
- Väikesed ja kerged esemed, nt sokid, kindad, sukad ja taskurätikud, võivad luugi ümber kinni jääda. Pange need pesuvõrku.
- Ärge peske ainult pesuvõrku ilma muu pesuta. See võib tekitada vibratsiooni, mis võib omakorda pesumasina paigast nihutada ja põhjustada vigastusi.

ETAPP 4 Eelpesu (vajaduse korral)

Kui pesu on väga määrduanud, valige tsükli jaoks valik Prewash (Eelpesu). Ärge kasutage valikut Prewash (Eelpesu), kui lisate pesuvahendit käsitsi otse trumlisse.



Enne alustamist

ETAPP 5 Pesukoguse määramine

Ärge pange masinat liiga täis. Ületäitmise korral ei pruugi pesumasin pesu korralikult puhtaks pesta. Eri rõivatüüpide täitmismahtu vt lk 39.

MÄRKUS

Voodipesu või -katete pesemisel võib pesuaeg pikeneda või tsentrifuugimistulemus halveneda. Voodipesu või voodikatete puhul on soovituslik maksimaalne tsentrifuugimistsükli kiirus 800 p/min (kui pesu on 2,0 kg või vähem).

ETTEVAATUST!

- Tasakaalust väljas pesu võib vähendada tsentrifuugimisjõudlust.
- Veenduge, et pesu oleks täielikult trumlis ega jääks luugi vahele.
- Ärge lööge luuki jõuga kinni. Sulgege luuk õrnalt. Vastasel juhul ei pruugi luuk õigesti sulguda.

ETAPP 6 Õige pesuvahendi lisamine

Sobiva pesuvahendi tüüp oleneb pestava kanga tüübist (puuvillane, sünteetiline, õrnad materjalid, villane), värvist, veetemperatuurist ning määrumisastmest. Kasutage kindlasti pesuvahendit, mis on mõeldud kasutamiseks automaatpesumasinates.

MÄRKUS

- Järgige pesuvahendi tootja soovitusi, mis põhinevad pesukogusel, määrumisastmel ja teie piirkonna vee karedusel. Kui te ei tea, kui kare on teie vesi, pöörduge kohaliku vee-ettevõtte poole.
- Ärge kasutage pesuvahendit, mis kipub kõvastuma või tahkuma. See pesuvahend võib jääda pärast loputustsükli alles, ummistades väljalaskeava.

ETTEVAATUST!

Villaste esemete pesemisel tsükliga Wool (Villane) kasutage villaste esemete jaoks mõeldud pesuvahendit. Kui kasutate tsükliga Wool (Villane) pesupulbrit, võib see jääda kangasse ja pesu kahjustada.



Pesukapslid

Pesukapsleid kasutades parima tulemuse tagamiseks järgige allolevaid suuniseid.

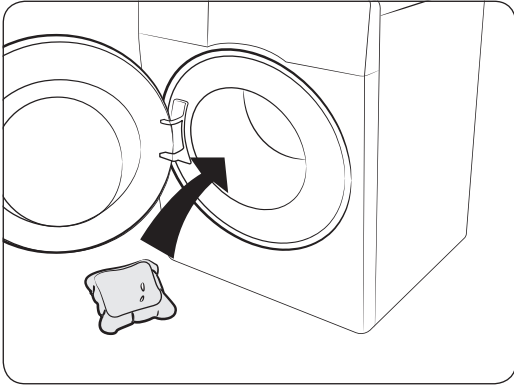

1. Pange kapsel tühja trumli põhja tagaosa lähedale.

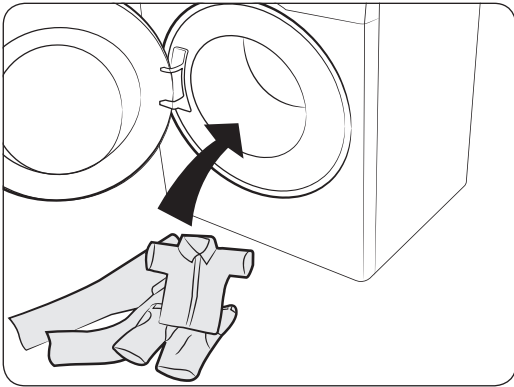

2. Pange pesu trumlisse kapsli peale.

⚠ ETTEVAATUST!

Tsüklite puhul, mis kasutavad külma vett või on lühemad kui üks tund, ei pruugi kapsel täielikult lahustuda.

Enne alustamist

Pesuvahendi soovitus

Soovitud kehtivad tsüklitabelis näidatud temperatuurivahemikele.

●	Soovitatud	▲	Ainult vedel pesuaine
-	Ei soovitata	△	Ainult pesupulber

Tsükkel	Pesuvahend			Temp. (°C)
	Universaalne	Õrnad ja villased rõivad	Spetsialist	
Eco 40-60	●	-	-	40~60
Cotton (Puu vill)	●	-	-	Külm ~90
AI Wash (AI pesu) (ainult mudelitel WD**T98****, WD**T93****)	●	-	-	40
15' Quick Wash (15 minuti kiirpesu)	▲	-	-	Külm~40
Super Speed (Eriti kiire pesu) (ainult mudelitel WD**T9****, WD**T8****, WD**T7****, WD**T6****)	●	-	-	Külm~40
Intense Cold (Intensiivne külm)	●	-	-	Külm
Wool (Villane)	-	▲	-	Külm~40
Bedding (Voodipesu)	●	-	-	Külm~40
Outdoor (Õueriided)	●	-	●	Külm~40
Shirts (Särgid)	●	-	-	Külm~60
Towels (Rätikud)	●	-	-	Külm~90
Hygiene Steam (Hügieeniline aur)	●	-	-	Külm~90
Cloudy Day (Pilvine päev)	●	-	-	Külm~60
Activewear (Spordirõivad)	●	-	-	Külm~40
Colours (Värvid)	●	-	-	Külm~40
Synthetics (Süntetika)	●	-	-	Külm~60
Delicates (Õrnpesu)	-	▲	-	Külm~40
Silent Wash (Vaikne pesu)	●	-	-	Külm~40
Mixed Load (Segapesu) (ainult mudelile WD**T5****)	●	-	-	Külm~60
Wash+Dry (Pesu + kuivatus)	●	-	-	40~60

Pesuvahendisahtli suunised

Automaatse jaoturiga mudelitel on kolme lahtriga jaotur: kaks lahtrit automaatseks jaotamiseks ja üks lahter käsitsi sisestamiseks. Kui automaatne jaotur on sisse lülitatud, jaotab pesumasin iga pesukorra jaoks piisava koguse pesuvahendit või pesupehmentit. Vaadake üksikasju allpool:

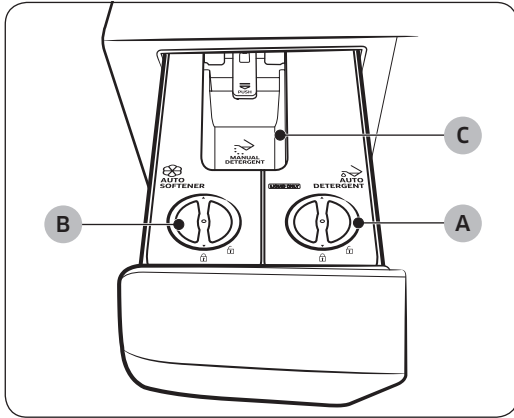

A. Automaatne pesuvahendi lahter ➤

- Kasutage ainult vedelat pesuvahendit.

B. Automaatne pesupehmenti lahter ☒

- Kasutage ainult pesupehmentit.

C. Käsitsi sisestamise pesuvahendi lahter ➤

- Vajadusel lisage pesuvahendit käsitsi vastavalt pesuvahendi tootja juhistele. Selles lahtris võite kasutada nii pulbrilist kui ka vedelat pesuvahendit.
- Selles lahtris pesuvahendi kasutamiseks veenduge, et automaatne jaotamine on välja lülitatud. (Lisateavet automaatse jaotusfunktsiooni väljalülitamise kohta leiate jaotistest „Annus pesu kohta“ ja „Annus loputuse kohta“ leheküljel 44.
- Pesuvahendi lisamisel ärge ületage **max joont (D)**.

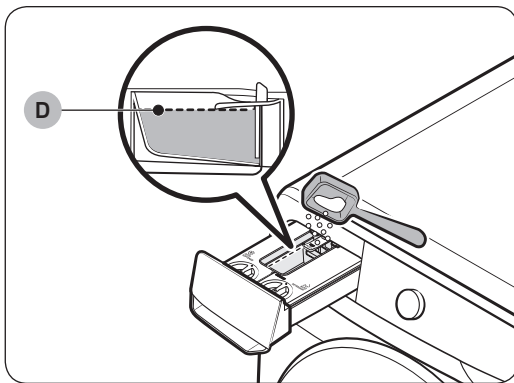

⚠ ETTEVAATUST!

- Ärge lisage liiga suurt pesuvahendi kogust. See võib kahjustada pesemistulemusi.
- Ärge kasutage trumli puhastamiseks puhastusvahendeid. Trumlis olevad kemikaalijäägid halvendavad pesemistulemust.



Enne alustamist

ETTEVAATUST!

- Ärge kasutage pesumasinat, kui pesuvahendi sahtlis ei ole lahtreid.
 - Veeleke võib põhjustada elektrilöögi või vigastuse.
- Ärge kasutage sahtlis järgmist tüüpi pesuvahendeid:
 - tablett, kapsel, pall või võrk.
- Ärge kasutage pesuvahendi sahtlis geelitüüpi või viskoosset pesuvahendit/pehmendit, kuna need ei pruugi hästi voolata.
 - Lugege pesuvahendi/pehmeni tootja juhiseid enne nende kasutamist pesumasinas.
- Ärge kandke eemaldatud lahtreid. Pange lahter tagasi oma kohale.
 - Vastasel juhul võib lahter väriseda ja põhjustada sisu väljavoolamist.
- Enne pesumasin liigutamist tühjendage pesuvahendi sahtlite lahtrid, et vältida sisu väljavoolamist põrandale.

MÄRKUS

- Kui pesuvahendi sahtel pole täielikult suletud, kuvatakse teade „**Dispenser is open (Pesuvahendi sahtel on avatud)**“. Enne pesumasin käivitamist sulgege pesuvahendi sahtel.
- Kui ekraanile ilmub teade „**Refill detergent (Lisa pesuvahendit)**“, „**Refill softener (Lisa pehmendit)**“ või „**Refill detergent & softener (Lisa pesuvahendit ja pehmendit)**“, täitke vastav lahter.
- Pesuvahendit/pehmendit ei jaotata villatsükulis automaatselt. Pesuvahendi/pehmeni jaotamiseks villatsükulis peate pesuvahendi/pehmeni lisamise taseme määrama käsitsi.
- Pesuvahendi ja pehmeni täitmisel ärge ületage max joont.
- Erilise pesuvahendi või pehmeni jaoks (villa, beebiriiete jms jaoks) ostke täiendavaid lahtreid ja kasutage uusi lahtreid ainult erilise pesuvahendi või pehmeni jaoks.
- Pesuvahendi sahtlit võib olla raske avada ainult sõrmeotstega. Haarake käega kindlalt pesuvahendi sahtli käepidemest ja tõmmake selle avamiseks.
- Lükake pesuvahendi sahtel võimalikult kaugemale, et see sulgeda. Kui sahtel on korralikult suletud, kuulete klõpsatust.
- Kui tunnete, et pehmeni lõhn on nõrk, seadke pehmeni lisamine tasemele High (Kõrge).

Pesuvahendite edastamine automaatsesse jaoturisse

MÄRKUS

- Kui ekraanile ilmub teade „**Refill detergent (Lisa pesuvahendit)**“, „**Refill softener (Lisa pehmendit)**“ või „**Refill detergent & softener (Lisa pesuvahendit ja pehmendit)**“, täitke vastav lahter.
- Kui olete automaatsed pesuvahendi/pehmeni lahtrid taas täitnud, hakkab pesumasin tuvastama pesuvahendi/pehmeni kogust, kui vajutate ja hoiate .
- Tuvastamisaeg oleneb pesuvahendi/pehmeni tüübist.



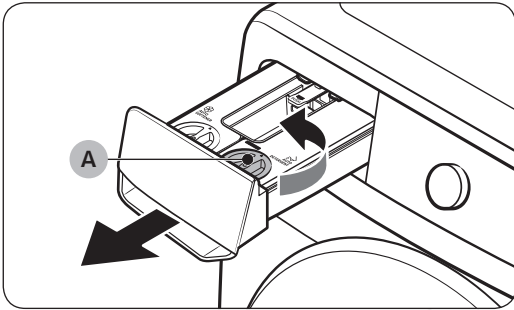

1. Tõmmake pesuvahendi sahtlit avamiseks.
2. Avage **automaatse pesuvahendi lahtri kaas (A)** vastupäeva keerates.

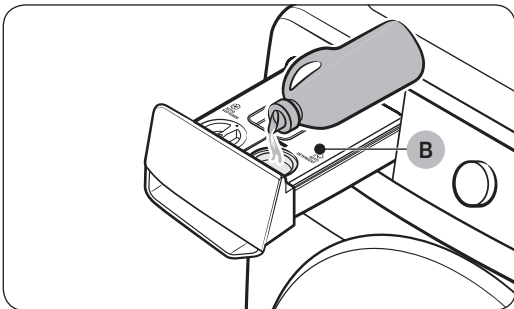

3. Lisage **automaatse pesuvahendi lahtrisse (B)** sobiv kogus pesuvahendit.
 - Kui olete lõpetanud, pange kaas tagasi ja keerake sulgemiseks päripäeva.

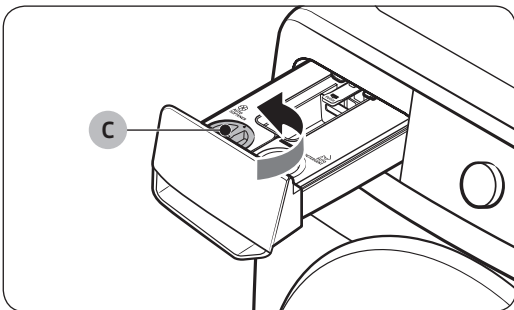

4. Avage **automaatse pehmendi lahtri kaas (C)** vastupäeva keerates.

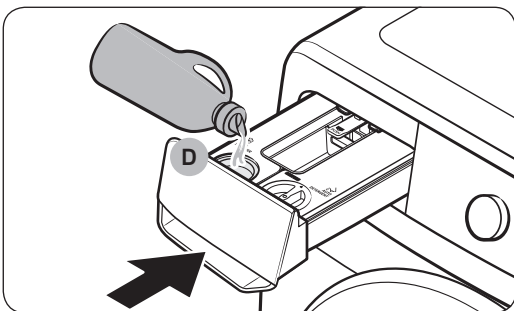

5. Lisage **automaatse pehmendi lahtrisse (D)** sobiv kogus pesuvahendit.
 - Kui olete lõpetanud, pange kaas tagasi ja keerake sulgemiseks päripäeva.
6. Sulgemiseks lükake pesuvahendi sahtlit.
 - Lükake pesuvahendi sahtel võimalikult kaugemale. Kui sahtel on korralikult suletud, kuulete klõpsatust.

Enne alustamist

⚠ ETTEVAATUST!

- Ärge lisage sahtlisse pesuvahendit/pehmendit ilma pesuvahendi/pehmeni lahtrita.
 - Kui te nii tegite, puhastage sahtel ja sisestage mõlemad lahtrid uuesti.
- Kasutage pesuvahendi/pehmeni lahtrites ainult vedelat pesuvahendit/pehmendit. Ärge kasutage pesupulbrit.
- Veenduge, et mõlemad pesuvahendi/pehmeni lahtrid oleksid korralikult sisestatud.
 - Kui need pole, ei pruugi pesumasin töötama hakata või pesuvahendeid jaotada.
- Puhastage pesuvahendi/pehmeni lahtreid enne nende uuesti täitmist samade või uute pesuvahendite ja pehmenditega.
- Ärge jätke pesuvahendit/pehmendit pesuvahendi/pehmeni lahtritesse rohkem kui 6 nädalaks.
- Ärge segage kummaski lahtris pesuvahendit pesupehmendiga.
- Pesuvahendi/pehmeni kõvenemise vältimiseks ärge avage kaant, kui pesuvahend/pehmeni on juba lahtrisse lisatud.
- Ärge kasutage pesuvalgendit, mis võib põhjustada korrosiooni ja/või tekitada gaase.
- Ärge keerake ühtegi lahtrit tagurpidi.
 - Sisu võib välja voolata.
- Ärge vajutage lahtri liigutamisel selle taga asuvat väljalaskeava.
 - Sisu võib lekkida.
- Olge pesuvahendi või pesupehmeni vastavasse lahtrisse lisamisel ettevaatlik.
 - Sisu võib välja voolata.
- Kui eemaldate pesuvahendi/pehmeni lahtri järelejäänud sisu vaatamiseks (veateate ilmumisel või enne selle teate ilmumist), võib sahtlis olla sisu jääke või need võivad sahtli põhjast lekkida.
- Enne pesumasina liigutamist veenduge, et kõik lahtrid pesuvahendi sahtlis oleksid tühjad.
- Pesuvahendi/pehmeni sisestamis- või täitmistase sõltub pesuvahendi/pehmeni tüübist või järelejäänud kogusest.
- Kui ekraanile ilmub teade „**Refill detergent (Lisa pesuvahendit)**“, „**Refill softener (Lisa pehmendit)**“ või „**Refill detergent & softener (Lisa pesuvahendit ja pehmendit)**“, täitke vastav lahter koheselt. Hilisem täitmine võib põhjustada toimeaine sisestamise taseme langust.
- Pesuvahendi lisamine otse pesule põhjustab värvikaotuse. Sisestage pesuvahend pesuvahendi lahtrisse.
- Ärge kasutage kõvastunud pesuvahendit/pehmendit.

📄 MÄRKUS

- Pesupulbri lahtris olev niiskus põhjustab selle kleepumist. Seetõttu kuivatage lahter kuiva lapiga enne pesupulbri lisamist.
- Kasutage pesuvahendit ja pesuvalgendit ainult pesumasinas.
- Ärge kasutage pesuvahendi sahtlis geelitüüpi või viskoosset pesuvahendit/pehmendit, kuna need ei pruugi hästi voolata.
 - Lugege pesuvahendi/pehmeni tootja juhiseid enne nende kasutamist pesumasinas.

Toimingud

Juhtpaneel

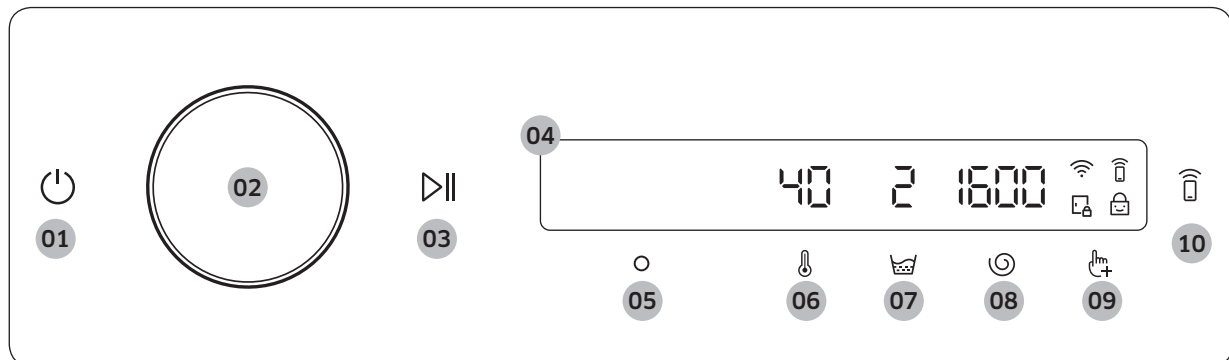





<p>01 Toide </p>	<p>Vajutage, et lülitada pesumasin sisse või välja.</p> <ul style="list-style-type: none"> Kui te ei kasuta juhtpaneeli 10 minuti jooksul pärast pesumasin sisselülitamist, lülitub pesumasin automaatselt välja. Pesumasin lülitub pärast tsükli lõpetamist automaatselt välja. <p>⚠ ETTEVAATUST!</p> <p>Ärge vajutage pesuasina väljalülitamiseks , kui pesutsüklid on veel pooleli. Esmalt vajutage pikalt tsükli peatamiseks ja seejärel vajutage pesumasin väljalülitamiseks .</p>
<p>02 Navigeerimisketast</p>	<p>Pöörake tsüklite ja funktsioonide valimiseks navigeerimisketast vasakule ja paremale. Navigeerimisketta pööramisel kuvatakse LCD-ekraanil teie valik (nt tsükkel, lisafunktsioonid ja süsteemifunktsioonid).</p>
<p>03 Käivitamine/peatamine </p>	<p>Vajutage ja hoidke peal, et käivitada või peatada toiming.</p>
<p>04 Näidik</p>	<p>Näidikul kuvatakse poolelioleva tsükli teave ja hinnanguline järelejäänud aeg või teabesõnum probleemi ilmnemisel.</p>
<p>05 OK </p>	<p>Vajutage, et kinnitada oma funktsiooni või seade valik.</p>
<p>06 Temperatuur </p>	<p>Vajutage, et muuta valitud tsükli veetemperatuuri.</p> <ul style="list-style-type: none"> Ülal asuv näidik näitab vaike- või valikseadet.
<p>07 Loputus </p>	<p>Vajutage, et muuta valitud loputuskordade arvu.</p> <ul style="list-style-type: none"> Ülal asuv näidik näitab vaike- või valikseadet.
<p>08 Tsentrifugimine </p>	<p>Vajutage, et muuta valitud pöörlemiskiirust.</p> <ul style="list-style-type: none"> Ülal asuv näidik näitab vaike- või valikseadet.
<p>09 Lisafunktsioonid </p>	<p>Vajutage, et siseneda lisafunktsioonide menüüsse.</p> <p>Vajutage ja hoidke 3 sekundit all, et siseneda süsteemifunktsioonide menüüsse.</p>



Toimingud





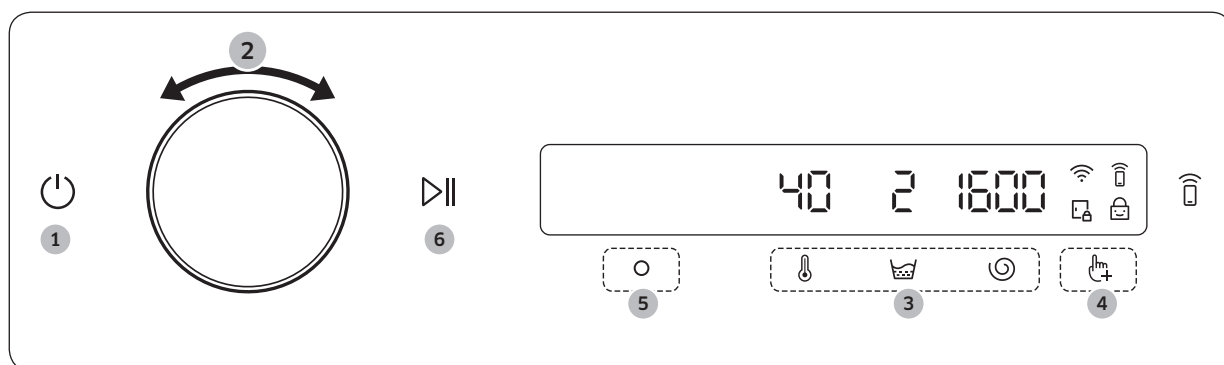

<p>10 Smart Control </p>	<p>Vajutage, et aktiveerida/inaktiveerida funktsioon Smart Control.</p> <p>Sidumisrežiimi sisenemiseks vajutage ja hoidke pikalt, et ühendada rakendusega SmartThings.</p> <ul style="list-style-type: none"> Smart Control funktsiooni aktiveerimisel saate te oma pesumasinat kaugjuhtimise teel juhtida, kui kasutate oma nutitelefoni või -tahvlit (Android või iOS) rakendust SmartThings.
---	--

Ikooni kirjeldus

	Wi-Fi	<ul style="list-style-type: none"> See ikoon näitab, et pesumasin on ühendatud Wi-Fi-võrku.
	Smart Control	<ul style="list-style-type: none"> See ikoon näitab, et Smart Control on lülitatud sisse. Lisateavet funktsiooni Smart Control kohta vaadake leheküljelt 50.
	Luugilukk	<ul style="list-style-type: none"> See ikoon näitab, et luuk on lukustatud ja seda ei saa avada. Luuk lukustub tsükli ajal automaatselt ja see näidik lülitub sisse. Te saate avada luugi pärast selle ikooni kadumist.
	Lapselukk	<ul style="list-style-type: none"> See ikoon näitab, et Lapselukk on lülitatud sisse. Lisateavet funktsiooni Lapselukk kohta vaadake leheküljelt 46.

Tsükli kasutamine



- Pesumasina sisselülitamiseks vajutage nuppu .
- Soovitud tsükli valimiseks keerake **Navigeerimisketast**.
 - Lisateavet funktsiooni **Tsüklite ülevaade** kohta vaadake leheküljelt 39.
- Tsükli vaikseseadete vahetamiseks kasutage nuppu  või .
- Lisafunktsiooni valimiseks vajutage  ja seejärel pöörake **Navigeerimisketast**.
 - Lisateavet funktsiooni **Lisafunktsioonid** kohta vaadake leheküljelt 43.
- Valitud lisafunktsiooni vahetamiseks vajutage nuppu .
 - Lisafunktsioone ei ole kõigil tsüklitel.
- Toimingu käivitamiseks vajutage pikalt nuppu .
 - Pärast soovitud tsükli valimist kuvatakse lühike tsükli kirjeldus, maksimaalne pesukogus ja tsükli kestus. Te saate ka kontrollida tsükli kulgu, järelejäänud tsükli aega ja teabekoode.



Tsüklite ülevaade

Tsüklite kirjeldused

Tsükel	Kirjeldus
Eco 40-60	<ul style="list-style-type: none"> Keskmiselt määratud puuvillase pesu pesemiseks, mida võib pesta 40 °C või 60 °C kraadi juures ühes ja samas tsükli. Seda tsüklit kasutatakse ELi ökodisaini õigusaktide järgimise hindamiseks. See tsükel on seatud vaiketsükliks.
Cotton (Puuvill)	<ul style="list-style-type: none"> Puuvillased esemed, voodipesu, laudlinad, aluspesu, käterätikud või särgid. Pesemise aeg ja loputuskordade arv määratakse automaatselt pesukoguse järgi. Kergelt määratud puuvillast riiete pesemiseks nimitemperatuuril 20 °C.
AI Wash (AI pesu) (ainult mudelitel WD**T98****, WD**T93****)	<ul style="list-style-type: none"> Reguleerib pesuvahendi kogust ja tsüklit automaatselt vastavalt pesu kogusele ja määrumisastmele. Seda tsüklit on kõige parem kasutada koos funktsiooniga Automaatjaotus.
15' Quick Wash (15 minuti kiirpesu)	<p>Vähema kui 2,0 kg kergelt määratud rõivaste jaoks, mida soovite kiiresti pesta.</p> <ul style="list-style-type: none"> Kasutage vähem kui 20 g pesuvahendit. Rohkem kui 20 g pesuvahendi kasutamisel võivad pesule jääda pesuvahendi jäägid. Vedelat pesuvahendit kasutage kuni 20 ml.
Super Speed (Eriti kiire pesu) (ainult mudelitel WD**T9****, WD**T8****, WD**T7****, WD**T6****)	<ul style="list-style-type: none"> Igapäevase aluspesu ja särkide kiireks pesemiseks. Tsükli aeg erineb sõltuvalt veevarustuse tingimustest, pesukogusest ja -tüübist.
Intense Cold (Intensiivne külm)	<ul style="list-style-type: none"> Madala temperatuuriga tsükel ecobubble aitab vähendada voolutarvet.
Wool (Villane)	<ul style="list-style-type: none"> Masinpestavate villaste esemete jaoks. Tsükel Wool (Villane) sisaldab õrna loksutamist ja leotamist, et kaitsta villakiude kokkutõmbumise ja moonumise eest. Soovitav on kasutada neutraalset pesuvahendit.
Bedding (Voodipesu)	<ul style="list-style-type: none"> Voodikatete, voodipesu jne jaoks. Parimate tulemuste saamiseks peske ainult üht tüüpi voodipesu.
Outdoor (Õueriided)	<ul style="list-style-type: none"> Õue-, suusa- ja spordiriided, mis on valmistatud funktsionaalsetest materjalidest, nt elastaan, elastriie ja mikrokiud.
Shirts (Särgid)	<ul style="list-style-type: none"> Puuvillaste, sünteetiliste ja kiududest särkide ja pluuside pesemiseks.
Towels (Rätikud)	<ul style="list-style-type: none"> Rätikute, pesukinnaste ja mattide pesemiseks.
Hygiene Steam (Hügieeniline aur)	<ul style="list-style-type: none"> Puuvillane ja linane riie, mis on olnud nahaga otsekontaktis, nt aluspesu. Optimaalse hügieenilisuse saavutamiseks valige temperatuuriks vähemalt 60 °C. Aurutsüklid täidavad allergiavastast ja antibakteriaalset funktsiooni (steriliseerimine).

Toimingud

Tsükkel	Kirjeldus
Rinse+Spin (Loputus + tsentrifuugimine)	<ul style="list-style-type: none"> Sisaldab täiendavat loputustsükli pärast pesule pesupehmendi lisamist.
Drain/Spin (Veeväljutus/ tsentrifuugimine)	<ul style="list-style-type: none"> Sisaldab täiendavat tsentrifuugimistoimingut, et trumlist vesi välja lasta ning niiskust pesust tõhusalt eemaldada.
Drum Clean+ (Trumlipuhastus+) (ainult mudelitel WD**T9*****, WD**T8*****, WD**T7*****, WD**T6*****)	<ul style="list-style-type: none"> Puhastab trumli, eemaldades sealt mustuse ja bakterid. Puhastab luugi kummitihendi, eemaldades sellelt mustuse. Tehke üks kord iga 40 pesu järel ilma pesuvahendi või pleegitusvahendita. Teavitussõnum kuvatakse pärast iga 40 pesu. Veenduge, et trummel oleks tühi. Ärge kasutage trumli puhastamiseks puhastusvahendeid.
Drum Clean (Trumlipuhastus) (ainult mudelile WD**T5*****)	<ul style="list-style-type: none"> Puhastab trumli, eemaldades sealt mustuse ja bakterid. Tehke üks kord iga 40 pesu järel ilma pesuvahendi või pleegitusvahendita. Teavitussõnum kuvatakse pärast iga 40 pesu. Veenduge, et trummel oleks tühi. Ärge kasutage trumli puhastamiseks puhastusvahendeid.
Cloudy Day (Pilvine päev)	<ul style="list-style-type: none"> Optimaalse tsentrifuugiga kuivatamiseks väga niisketes oludes.
Activewear (Spordirõivad)	<ul style="list-style-type: none"> Spordiriiete, nt spordisärkide, treeningpükste, pluuside/toppide ja muude treeningriiete pesemiseks. See tsükkel tagab eriliseks kanga hoolduseks kontrollitud trumli pöörlemisega efektiivse mulla eemaldamise.
Colours (Värvid)	<ul style="list-style-type: none"> Sisaldab lisaloputusi ja väiksemat tsentrifuugimist, et tagada riie õrn pesu ja põhjalik loputus.
Synthetics (Sünteeetika)	<ul style="list-style-type: none"> Polüestrist (dioleen, trevira), polüamiidist (perloon, nailon) vms materjalist valmistatud kangad.
Delicates (Õrnpesu)	<ul style="list-style-type: none"> Õrnade kangaste, rinnahoidjate, aluspesu (siidist) ja muude ainult käsitsi pestavate materjalide jaoks. Parima tulemuse saavutate vedela pesuvahendiga.
Silent Wash (Vaikne pesu)	<ul style="list-style-type: none"> Müra ja vibratsiooni vähendamiseks kasutusajal.
Mixed Load (Segapesu) (ainult mudelile WD**T5*****)	<ul style="list-style-type: none"> Segapesu jaoks, mis sisaldab puuvillaseid ja sünteetilisi riideid.
Wash+Dry (Pesu + kuivatus)	<ul style="list-style-type: none"> Keskmiselt määratud puuvillase pesu pesemiseks, mida võib pesta 40 °C või 60 °C kraadi juures ühes ja samas tsükli ning kuivatada nii, et neid saaks kohe riidekappi panna. Seda tsükli kasutatakse ELi ökodisaini õigusaktide järgimise hindamiseks pesule ja kuivatamisele.
Cotton Dry (Puuvilla kuivatus)	<ul style="list-style-type: none"> Üldiseks kuivatamiseks.
Synthetics Dry (Sünteeetika kuivatus)	<ul style="list-style-type: none"> Kuumatundlike toodete kuivatustsükkel madalal temperatuuril.
Air Wash (Õhkpesu)	<ul style="list-style-type: none"> See tsükkel on kasulik halva lõhna eemaldamiseks.

Iga tsükli maksimaalne koormus

Tsükkel	Max pesukogus (kg)			
	10,5 kg mudel	9 kg mudel	8 kg mudel	7 kg mudel
Eco 40-60	Max	Max	Max	Max
Cotton (Puu vill)	Max	Max	Max	Max
AI Wash (AI pesu) (ainult mudelitel WD**T98****, WD**T93****)	–	Max	Max	–
15' Quick Wash (15 minuti kiirpesu)	2	2	2	2
Super Speed (Eriti kiire pesu) (ainult mudelitel WD**T9****, WD**T8****, WD**T7****, WD**T6****)	5	5	5	5
Intense Cold (Intensiivne külm)	4	4	4	4
Wool (Villane)	2	2	2	2
Bedding (Voodipesu)	2	2	2	2
Outdoor (Õueriided)	2	2	2	2
Shirts (Särgid)	2	2	2	2
Towels (Rätikud)	4	4	4	4
Hygiene Steam (Hügieeniline aur)	4	4	4	4
Rinse+Spin (Loputus + tsentrifuugimine)	Max	Max	Max	Max
Drain/Spin (Veeväljutus/ tsentrifuugimine)	Max	Max	Max	Max
Drum Clean+ (Trumlipuhastus+) (ainult mudelitel WD**T9****, WD**T8****, WD**T7****, WD**T6****)	–	–	–	–
Drum Clean (Trumlipuhastus) (ainult mudelile WD**T5****)	–	–	–	–
Cloudy Day (Pilvine päev)	Max	Max	Max	Max
Activewear (Spordirõivad)	2	2	2	2
Colours (Värvid)	4	4	4	4
Synthetics (Süntetika)	5	4	4	4
Delicates (Õrnpesu)	2	2	2	2
Silent Wash (Vaikne pesu)	4	4	4	4

Toimingud

Eesti



Tsüklitel	Max pesukogus (kg)			
	10,5 kg mudel	9 kg mudel	8 kg mudel	7 kg mudel
Mixed Load (Segapesu) (ainult mudelile WD**T5*****)	4	4	4	4
Wash+Dry (Pesu + kuivatus)	6	6	5	4
Cotton Dry (Puuvilla kuivatus)	6	6	5	4
Synthetics Dry (Sünteeetika kuivatus)	3	3	3	3
Air Wash (Õhkpesu)	1	1	1	1

MÄRKUS



- Majapidamises kasutatava pesumasina või majapidamises kasutatava pesumasin-kuivati laadimine tootja vastavate tsüklite jaoks näidatud mahuni aitab kaasa energia ja vee säästmisele.
- Müra ja allesjäänud niiskusesisaldust mõjutab tsentrifuugimiskiirus: mida suurem on tsentrifuugi faasis pöörlemise kiirus, seda suurem on müra ja seda vähem niiskust jääb alles.
- Energiatarbimise seisukohalt kõige tõhusamad tsüklid on üldjuhul need, mis toimivad madalamal temperatuuril ja pikema kestusega.

Lisafunktsioonid

Lisafunktsioonide kasutamine





1. Vajutage suvandit .
2. Lisafunktsiooni valimiseks pöörake **Navigeerimisketast**.
3. Valitud funktsiooni seadete muutmiseks või funktsiooni käivitamiseks vajutage nuppu .

MÄRKUS

- Põhikuvale naasmiseks vajutage uuesti nuppu  ja pöörake **Navigeerimisketast**, et valida **Back (Tagasi)** ja vajutage nuppu .
- Kui valitud funktsiooni ei toetata, kuvatakse teade „**This function is currently not supported (Seda funktsiooni hetkel ei toetata)**“ ja nuppu  ei aktiveerita.
- Kui te valite lisafunktsiooni, ilmub esimese kümne kasutuskorra ajal lühike abisõnum.

Kuivatamine



Kuivatusprotsessi saate lisada pesutsükli lõpus.

1. Valige tsükkel ja muutke selle seadeid vajaduse kohaselt.
2. Vajutage suvandit .
3. **Dry (Kuivatamine)** valimiseks pöörake **navigeerimisketast** ja vajutage seejärel .
4. Soovitud kuivatusaja valimiseks pöörake **navigeerimisketast** või vajutage .
 - Võite valida valikute **Off (Väljas)**, **Auto (Automaatne)**, **30min**, **1hr 00min (1 tund 00 min)**, **1hr 30min (1 tund 30 min)**, **2hr 00min (2 tundi 00 min)**, **3hr 00min (3 tundi 00 min)**, või **4hr 00min (4 tundi 00 min)** vahel.
5. Vajutage pikalt nuppu .

Kiirkuivatus (ainult mudelile WD**T7*****)



Te võite vähendada valitud tsükli seadete üldist pesuaega.

Quick Drive (Kiirkuivatus) ei pruugi teatud tsüklite puhul saadaval olla.

1. Valige tsükkel ja muutke selle seadeid vajaduse kohaselt.
2. Vajutage suvandit .
3. Funktsiooni **Quick Drive (Kiirkuivatus)** valimiseks pöörake **Navigeerimisketast** ja vajutage seejärel nuppu .
4. Vajutage pikalt nuppu .

Eelpesu

Te võite valida enne põhipesutsükli eelpesutsükli.



1. Valige tsükkel ja muutke selle seadeid vajaduse kohaselt.
2. Vajutage suvandit .
3. Funktsiooni **Prewash (Eelpesu)** valimiseks pöörake **Navigeerimisketast** ja vajutage seejärel nuppu .
4. Vajutage pikalt nuppu .



Toimingud



Mullidega leotamine

See funktsioon aitab eemaldada erinevaid raskesti eemaldatavaid plekke. Kui funktsioon Bubble Soak (Mullidega leotamine) on valitud, leotatakse pesu tõhusaks pesemiseks põhjalikult veemullides.

1. Valige tsükkel ja muutke selle seadeid vajaduse kohaselt.
2. Vajutage suvandit .
3. Funktsiooni **Bubble Soak (Mullidega leotamine)** valimiseks pöörake **Navigeerimisketast** ja vajutage seejärel nuppu 
 - Funktsioon Bubble Soak (Mullidega leotamine) lisab järgmistele tsüklitele kuni 30 minutit: Cotton (Puu vill), Synthetics (Sünteeetika), Bedding (Voodipesu) ja Super Speed (Eriti kiire pesu).
4. Vajutage pikalt nuppu .



Intensiivpesu

Väga määrdunud pesu jaoks. Iga tsükli tööaeg on pikem kui tavaliselt.

1. Valige tsükkel ja muutke selle seadeid vajaduse kohaselt.
2. Vajutage suvandit .
3. Funktsiooni **Intensive (Intensiivpesu)** valimiseks pöörake **Navigeerimisketast** ja vajutage seejärel nuppu .
4. Vajutage pikalt nuppu .



Annus pesu kohta

Jaotatava pesuvahendi kogust saate suurendada või vähendada automaatselt.

1. Vajutage suvandit .
2. **Dose per Wash (Annus pesu kohta)** valimiseks pöörake **navigeerimisketast** ja vajutage seejärel .
3. Vajutage , et valida soovitud säte.
 - Vaikesäte on Med. (Keskmine).
 - Võite valida valikute Med. (Keskmine), High (Kõrge), Off (Väljas) või Low (Madal) vahel.

Annus loputuse kohta





Jaotatava pesuvahendi kogust saate suurendada või vähendada automaatselt.

1. Vajutage suvandit .
2. **Dose per Rinse (Annus loputuse kohta)** valimiseks pöörake **navigeerimisketast** ja vajutage seejärel .
3. Vajutage , et valida soovitud säte.
 - Vaikesäte on Med. (Keskmine).
 - Võite valida valikute Med. (Keskmine), High (Kõrge), Off (Väljas) või Low (Madal) vahel.



Minu tsüklid

Lisage või eemaldage tsükleid, et luua oma isiklik tsükliloend.





1. Vajutage ja hoidke nuppu  3 sekundit all.
2. Funktsiooni **My Cycles (Minu tsüklid)** valimiseks pöörake **navigeerimisketast** ja vajutage seejärel .
 - Isikliku tsükli loomiseks saab tsükli muuta ainult siis, kui pesumasinat ei kasutata.
3. Soovitud tsükli valimiseks keerake **Navigeerimisketast**.
4. Soovitud tsüklite lisamiseks või eemaldamiseks vajutage nuppu .
 - Režiimi lisamine ja eemaldamine salvestatakse automaatselt.
5. Kui te lõpetate My Cycles (Minu tsüklid) loomise, vajutage tsüklikuvale naasmiseks .

MÄRKUS

- Tsükleid Eco 40-60 ja Drum Clean+ (Trumlipuhastus+) ei saa tsüklite loendist eemaldada.
- Te võite ka muuta funktsiooni My Cycles (Minu tsüklid) rakenduses SmartThings.

Ajastatud lõpp

Saate seada pesumasina tsükli lõpu automaatselt hilisemale ajale, valides 1- kuni 24-tunnise viivituse (1-tunniste sammudena). Näidikul kuvatav tund tähistab pesutsükli lõppemiseni jäänud aega.

1. Valige tsükkel ja muutke selle seadeid vajaduse kohaselt.
2. Vajutage suvandit .
3. Funktsiooni **Delay End (Ajastatud lõpp)** valimiseks pöörake **Navigeerimisketast** ja vajutage seejärel nuppu .
4. Soovitud aja valimiseks pöörake **Navigeerimisketast** ja vajutage seejärel nuppu .
5. Vajutage pikalt nuppu .
 - Olek kuvatakse näidikul ja pesumasin pöörab trumlit, et teha kindlaks pesukogus, kui pesukoguse tuvastamine on valitud tsükli jaoks eelseadistatud. Pärast pesukoguse tuvastamist kuvatakse näidikul pesutsükli järelejäänud aeg.
 - Funktsiooni Delay End (Ajastatud lõpp) tühistamiseks vajutage nuppu , et taaskäivitada pesumasin.

Praktiline näide

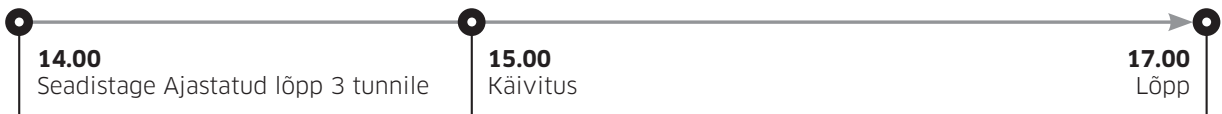

Soovite lõpetada 2-tunnise tsükli 3 tunni pärast. Selleks lisage valitud tsüklile valik Delay End (Ajastatud lõpp) 3-tunnise seadega ja vajutage kell 14.00 nuppu **Käivitus/peatamine**. Mis nüüd juhtub? Pesumasin alustab tööd kell 15.00 ja lõpetab 17.00. Allpool on toodud näite ajajoon.











Toimingud

Lapselukk

Selleks et takistada lastel või väikelastel kogematta pesumasinat käivitamast või seadistamast, lukustab Lapselukk kõik nupud, v.a  ja .

1. Vajutage suvandit .
2. Funktsiooni **Lapselukk** valimiseks pöörake **Navigeerimisketast** ja vajutage seejärel nuppu .
3. Vajutage nuppu , et valida **On (Sees)** või **Off (Väljas)**.
 - Funktsiooni töötamise ajal lülitub ikoon Lapselukk  sisse.



MÄRKUS

- Kui funktsioon Lapselukk on lülitatud sisse, on kõik nupud lukustatud, v.a  ja . Samuti lukustub ka pesumasina luuk.
- Funktsiooni Lapselukk ajal nuppudele vajutamine käivitab alarmi koos sõnumiga „**Child Lock On (Lapselukk on sisselülitatud)**“.
- Pärast pesutsükli ei ole võimalik luuki avada, kui Lapselukk on lülitatud sisse. Pesu väljavõtmiseks lülitage enne luugi avamist funktsioon välja.





Süsteemi funktsioonid

Süsteemi funktsioonide kasutamine



1. Vajutage ja hoidke nuppu  3 sekundit all.
2. Pöörake **Navigeerimisketast**, valige soovitud süsteemi funktsioon ja vajutage seejärel nuppu .
3. Valitud funktsiooni seadete muutmiseks või funktsiooni käivitamiseks vajutage nuppu .

MÄRKUS

Põhikuvale naasmiseks vajutage uuesti nuppu  ja pöörake **Navigeerimisketast**, et valida **Back (Tagasi)** ja vajutage nuppu .



Vee karedus

Seadistage vee karedus vastavalt oma piirkonnale. Pesuvahendi kontsentratsiooni taset kohandatakse automaatselt vastavalt vee kareduse sättele.

1. Vajutage ja hoidke nuppu  3 sekundit all.
2. **Water Hardness (Vee karedus)** valimiseks pöörake **navigeerimisketast** ja vajutage seejärel .
3. Vajutage , et valida soovitud säte.
 - Vaikesäte on Med. (Keskmine).
 - Saate valida valikute Med. (Keskmine), Hard (Kare) või Soft (Pehme) vahel.

Pehmendi

Pehmendi kontsentratsiooni taset saate muuta.



1. Vajutage ja hoidke nuppu  3 sekundit all.
2. **Softener (Pehmendi)** valimiseks pöörake **navigeerimisketast** ja vajutage seejärel .
3. Vajutage , et valida soovitud säte.
 - Vaikesäte on 1x.
 - Saate valida 1x, 2x või 3x vahel.

MÄRKUS

Pehmendi väljastamise kogus väheneb kontsentratsiooni taseme tõustes.

AI muster

See funktsioon salvestab sageli kasutatavad tsüklid ja seaded. Kui te lülitate selle funktsiooni sisse, jätab pesumasin meelde need tsüklid ja nende seaded (Temperatuur, Loputus, Tsentrifuugimine), mida te kõige sagedamini kasutate, ja kuvab need sagedasemini kasutatavuse järjekorras.



1. Vajutage ja hoidke nuppu  3 sekundit all.
2. Funktsiooni **AI Pattern (AI muster)** valimiseks pöörake **Navigeerimisketast** ja vajutage seejärel nuppu .
3. Vajutage nuppu , et valida **On (Sees)** või **Off (Väljas)**.
 - Vaikeseadistus on On (Sees). Kui te ei soovi seda kasutada, valige Off (Väljas).
 - Pärast funktsiooni väljalülitamist lähtestatakse kõik salvestatud andmed.



Toimingud

Märguanne

Pesumasina heli on võimalik lülitada sisse või välja. Kui sellel funktsioonil on valitud suvand Off (Väljas), siis on AddWashi alarm, tsükli lõpetamise meloodia ja väljalülitamise piiks välja lülitatud. Teised helid aga jäävad aktiveerituks.



1. Vajutage ja hoidke nuppu  3 sekundit all.
2. Funktsiooni **Alarm (Märguanne)** valimiseks pöörake **Navigeerimisketast** ja vajutage seejärel nuppu .
3. Vajutage nuppu , et valida **On (Sees)** või **Off (Väljas)**.
 - Vaikeseadistus on On (Sees).

MÄRKUS

Sätted ei muutu ka siis, kui te pesumasina taaskäivitate.





Kalibreerimine

Täpse pesu kaalu tuvastamiseks võite uuesti oma pesumasinat kalibreerida.

1. Vajutage ja hoidke nuppu  3 sekundit all.
2. Funktsiooni **Calibration (Kalibreerimine)** valimiseks pöörake **Navigeerimisketast** ja vajutage seejärel nuppu .
 - Kui luuk pole korralikult suletud, Calibration (Kalibreerimine) ei käivitu.
 - Trummel pöörleb päri- ja vastupäeva umbes 3 minutit.
3. Kui kalibreerimine on lõppenud, kuvatakse näidikul „Calibration complete (Kalibreerimine lõpetatud)” ja pesumasin lülitub automaatselt välja.



Wi-Fi

Saate pesumasina Wi-Fi lülitada sisse või välja.

1. Vajutage ja hoidke nuppu  3 sekundit all.
2. **Wi-Fi** valimiseks pöörake **Navigeerimisketast** ja vajutage seejärel nuppu .
3. Vajutage nuppu , et valida **On (Sees)** või **Off (Väljas)**.
 - Pesumasina Wi-Fi on väljas tehase vaikeseadena. Kuid pesumasina Wi-Fi lülitub automaatselt sisse, kui te esimest korda pesumasina sisse lülitate. Seejärel püsivad Wi-Fi seaded olenemata pesumasina toiteolekust.
 - Kui te lülitate pesumasina Wi-Fi sisse ja ühendate selle võrku, jääb pesumasin võrku ühendatud isegi siis, kui lülitate toite välja.
 - Wi-Fi  viitab sellele, et pesumasin on ühendatud Wi-Fi ühenduse abil ruuteriga.

Keel



Saate muuta süsteemi keelt.

1. Vajutage ja hoidke nuppu  3 sekundit all.
2. Funktsiooni **Language (Keel)** valimiseks pöörake **Navigeerimisketast** ja vajutage seejärel nuppu .
3. Soovitud keele valimiseks pöörake **Navigeerimisketast** ja vajutage seejärel nuppu .



Tehaseadete lähtestamine

Saate pesumasina seaded lähtestada.

1. Vajutage ja hoidke nuppu  3 sekundit all.
2. Funktsiooni **Factory Reset (Tehaseadete lähtestamine)** valimiseks pöörake **Navigeerimisketast** ja vajutage seejärel nuppu .
 - Pesumasina tehaseadete lähtestatakse algsetele seadetele.

Erifunktsioonid

AddWash (ainult teatud mudelitel)

Kasutage AddWashi luuki, et lisada pesu pärast tsükli algust.

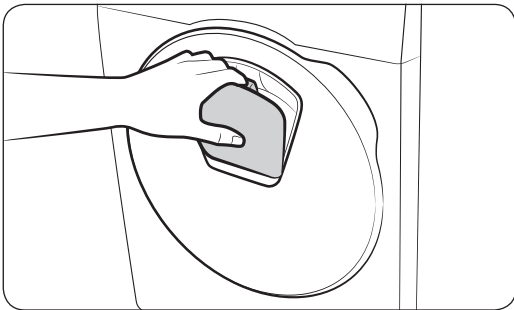
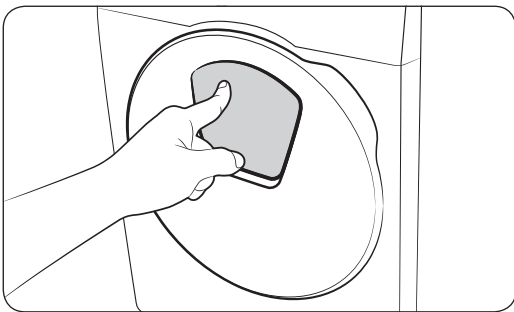

1. Pesutsükli lõpetamiseks vajutage pikalt nuppu .
2. Luugi avamiseks vajutage AddWashi luugi ülemisele osale. Luuk liigub sellele vajutades natuke sissepoole ja seejärel avaneb.

3. Avage AddWashi luuk täielikult ja lisage täiendav pesu AddWashi luugist trumlisse.
4. Tõstke AddWashi luuk tagasi ja seejärel lukustage see, lükates luugi ülemist osa seni, kuni kuulete klõpsatust. Seejärel vajutage nuppu  uuesti pikalt, et naasta pesutsükli juurde.



ETTEVAATUST!

Ärge vajutage AddWashi luuki liiga tugevalt. See võib katki minna.

MÄRKUS

Trumlis olev vesi ei hakka lekkima, kui AddWashi luuk on korralikult suletud. AddWashi luugi ümber võivad tekkida veepiisad, kuid vesi ei leki trumlist välja. See on normaalne.

ETTEVAATUST!

- Ärge avage AddWashi luuki, kui trumlis on tekkinud vaht, mis on tõusnud sellest kõrgemale.
- Ärge proovige avada AddWashi luuki masina töö ajal enne, kui olete pikalt vajutanud nuppu . Pange tähele, et pesemise lõppedes saab AddWashi luuki avada ka kogemata (ilma nuppu  pikalt vajutamata).
- Ärge lisage AddWashi luugi kaudu liiga suurt pesukogust. See võib jõudlust vähendada.
- Ärge kasutage AddWashi luugi alumist osa käepidemena. Teie sõrmed võivad kinni jääda.
- Kontrollige, ega pesu pole AddWashi luugi vahele jäänud.
- Jälgige, et teie lemmikloomad ei poeks pesumasinasse, eriti AddWashi luugi kaudu.



Toimingud

- Kui pesemiseks kasutatakse kuuma vett, võib tunduda, et AddWashi luugist lekib pärast selle avamist ja sulgemist vett. See on normaalne, kuna avatud AddWashi luugist väljub aur jahtub ja pinnale moodustuvad veepiisad.
- AddWashi luuk sulgub tihedalt ja takistab vee lekkimist. Võite aga märgata luugi ümber veelekkega sarnanevat olukorda – AddWashi luugi ümber olev jääkvesi võib moodustada veetilku. See on normaalne.
- Põhiluuki ega AddWashi luuki ei ole võimalik avada, kui vee temperatuur ületab 50 °C. Kui trumlis olev vesi ületab kindla punkti, ei saa põhiluuki avada.
- Kui näidikul kuvatakse teabekood **AddWash door is open (Pesu lisamise luuk on avatud)**, vt edasist tegevust jaotisest „**Teabekoodid**”.
- Hoidke AddWashi luugi ümbrust alati puhtana. Praht või pesuvahend AddWashi luugitihendi peal või ümber võib põhjustada lekkeid.

Pesu lisamine AddWashi luugita mudelitele (ainult teatud mudelitel)

1. Pesutsükli lõpetamiseks vajutage pikalt nuppu ▷||.
2. Avage luuk ja lisage trumlisse pesu.
3. Sulgege luuk ja vajutage seejärel uuesti pikalt nuppu ▷||, et naasta pesutsükli juurde.

Smart Control (ainult teatud mudelitel)

Te võite ühendada rakendusega SmartThings ja juhtida oma pesumasinat kaugelt.

Pesumasina ühendamine

1. Laadige oma nutitefonil või -tahvlil (Android ja iOS) alla rakendus SmartThings ja avage see.
2. Pesumasina sisselülitamiseks vajutage nuppu ⏻.
3. Vajutage pikalt nuppu 🏠.
 - a. Pesumasin lülitub AP-režiimile ja loob nutitelefoni või -tahvliga ühenduse.
 - b. Vajutage nuppu 🏠, et autentida oma pesumasinat.
 - c. Kui autentimine on lõppenud, on pesumasin rakendusega ühendatud.
 - Võite kasutada erinevaid funktsioone, mis on saadaval rakenduses SmartThings.

📄 MÄRKUS

- Kui teie pesumasin ei ühendu rakendusega SmartThings, proovige uuesti.
- Kontrollige oma ruuterit, kui teil on pärast pesumasina ühendamist rakendusega SmartThings probleeme internetiühendusega.
- Kui Wi-Fi on väljas, vajutage ja hoidke nuppu 🏠 3 sekundit all, et siseneda menüüsse Süsteemi funktsioonid ja valige Wi-Fi, et see sisse lülitada.
- Pesumasina Wi-Fi sisselülitamisel on teil võimalik ühendada oma nutitefonil või -tahvlil rakenduse SmartThings kaudu pesumasinaga hoolimata pesumasina toiteolekust. Kuid pesumasin võib tunduda rakendusel SmartThings väljas, kui pesumasina Wi-Fi on väljas.
- Enne funktsiooni Smart Control käivitamist sulgege luuk.
- Kui te olete oma pesumasinat kasutanud pikalt ilma rakendusega SmartThings ühendamiseta, kuvatakse 3-sekundiline teade funktsiooni Smart Control kohta.
- Kui pesumasina Wi-Fi ei ole ühendatud pääsupunktiga, lülitub Wi-Fi välja samal ajal, kui toide.



Ühenduse säilitamine

Seadistage oma rakenduses SmartThings funktsioon Stay Connect (Ühenduse säilitamine), selleks et Smart Control jääks sisse lülitatuks ka tsükli lõppedes. Teie pesumasin jääb rakendusega ühendatud, selleks et te saaksite saata täiendavaid juhiseid selle kohta, kas te olete kodus või eemal.

1. Kui te lülitate rakenduses SmartThings sisse funktsiooni Stay Connect (Ühenduse säilitamine), jääb pesumasin pärast tsükli lõpetamist oote-energiasäästurežiimi.
 - Kui pesumasina luuk on kinni, võib funktsioon Stay Connect (Ühenduse säilitamine) olla aktiivne kuni 7 päeva.
2. Kui funktsioon Stay Connect (Ühenduse säilitamine) on aktiivne, on teie pesumasina näidikul valgustatud järgmised ikoonid: Smart Control, Luugilukk ja Wi-Fi.
3. Võite rakendusega SmartThings mugavalt juhtida oma pesumasinat, lisades loputus-, kuivatamistsükleid ja tsentrifuugimisi.

MÄRKUS

- Kui toiming on peatatud, lülitud pesumasin oote-energiasäästurežiimile, isegi kui masin ei ole ühendatud rakendusega SmartThings.
- Mõnel juhul on valgustatud ainult Luugilukk ikoon.

Toimingud

SmartThings

Wi-Fi-ühendus

Avage oma nutitelefonil või -tahvil menüü **Settings (Seadistused)**, lülitage Wi-Fi-ühendus sisse ja valige pääsupunkt (AP).

- See seade toetab protokolle Wi-Fi 2,4 GHz.

Allalaadimine

Leidke rakendus SmartThings rakendusturult (Google Play, Apple App Store, Samsung Galaxy Apps), kasutades otsingusõna „SmartThings“. Laadige rakendus alla ja installige oma seadmesse.

MÄRKUS

Rakendust võidakse jõudluse parandamiseks ette teatamata muuta.

Sisselogimine

Esmalt logige rakendusse SmartThings oma Samsungi kontoga sisse. Uue Samsungi konto loomiseks järgige rakenduses kuvatavaid suuniseid. Te ei vaja konto loomiseks eraldi rakendust.

MÄRKUS

Kui teil on Samsungi konto, logige sellega sisse. Registreeritud Samsungi nutitelefonil või -tahvil kasutaja logitakse sisse automaatselt.

Seadme registreerimiseks rakenduses SmartThings toimige järgmiselt.

1. Veenduge, et teie nutitelefon või -tahvel on ühendatud Wi-Fi-võrguga. Kui ei ole, avage menüü **Settings (Seadistused)**, lülitage Wi-Fi-ühendus sisse ja valige pääsupunkt (AP).
2. Avage oma nutitelefoni või -tahvilis rakendus **SmartThings**.
3. Kui kuvatakse teade „A new device is found. (Leiti uus seade.)“, valige **Add (Lisa)**.
4. Kui teadet ei ilmu, valige **+** ja saadaolevate seadmete loendist oma seade. Kui teie seadet loendis ei ole, valige **Device Type (Seadme tüüp) > Specific Device Model (Seadme konkreetne mudel)** ja lisage oma seade seejärel käsitsi.
5. Registreerige oma seade rakenduses SmartThings järgmiselt.
 - a. Lisage oma seade rakendusse SmartThings. Veenduge, et teie seade on ühendatud teenusega SmartThings.
 - b. Registreerimise lõpetades ilmub teie seade teie nutitelefoni või -tahvilil.

Avatud lähtekoodi teatis

Selle toote tarkvara sisaldab avatud lähtekoodiga tarkvara. Saate hankida täieliku asjakohase lähtekoodi kolmeks aastaks pärast selle toote viimast tarnekuupäeva, võttes ühendust meie tugimeeskonnaga aadressil <http://opensource.samsung.com> (palun kasutage menüüd „Inquiry“ (Päring)).

Samuti on võimalik hankida täielik asjakohane lähtekood füüsilisel andmekandjal, näiteks CD-ROM-il, mille eest nõutakse väikest tasu.

Alljärgnev URL http://opensource.samsung.com/opensource/SMART_AT_051/seq/0 avab selle tootega seotud avatud allikaga litsentsi teabe. See pakkumine kehtib kõigile selle teabe saajaile.



MÄRKUS

Wi-Fi aktiveerimisel suureneb energiatarve võrreldes viidatud teabes kirjeldatud väärtustele.





Hooldus

Hoidke masin puhas, et vältida jõudluse halvenemist ja säilitada masina elutsükkel.

Eesti

Trumlipuhastus+

Kasutage seda tsüklit regulaarselt trumli puhastamiseks, eemaldades sellest bakterid. See tsükkel kuumutab vee temperatuurini 60 °C kuni 70 °C ja eemaldab kogunenud mustuse ka luugi kummitihendilt.

1. Vajutage suvandit .
2. Funktsiooni **Drum Clean+ (Trumlipuhastus+)** valimiseks keerake **navigeerimisketast**.
3. Vajutage pikalt nuppu .

ETTEVAATUST!

- Ärge kasutage trumli puhastamiseks puhastusvahendeid. Trumlisse jäävad kemikaalide jäägid võivad kahjustada pesu või pesumasina trumlit.
- Katlakivi vältimiseks lisage sobiv kogus puhastusainet vastavalt kohalikule vee karedusele või lisage koos pesuvahendiga veepehmedaja lisandit.

Trumlipuhastus+ meeldetuletus

Olenevalt mudelist kuvatakse režiimi **Drum Clean+ (Trumlipuhastus+)** meeldetuletus ikooni või LED-tulena. Ikooni korral süttib ikoon juhtpaneelil.

LED-ide puhul süttivad LED-tuled valiku **Drum Clean+ (Trumlipuhastus+)** kõrval või juhtpaneelil valikute alas.

- Režiimi **Drum Clean+ (Trumlipuhastus+)** meeldetuletus vilgub juhtpaneelil korra iga 40 pesutsükli järel. Soovitatav on kasutada režiimi **Drum Clean+ (Trumlipuhastus+)** regulaarselt.
- Pärast meeldetuletuse esmakordset vilkumist saab seda järgmise 6 pesu ajal eirata. Alates seitsmendast pesust meeldetuletust enam ei kuvata. Kuid see kuvatakse uuesti järgmise 40 pesukorra möödumisel.
- Isegi pärast viimase toimingu lõpetamist võib sõnum „0” kuvatuks jääda.
- Saate režiimi **Drum Clean+ (Trumlipuhastus+)** jooksva tsüklite arvu salvestada, vajutades . See ei peata masinat ega lülita seda välja, vaid märgib üles tsüklite arvu.
- Isegi kui „0” ei kao, töötab masin tavapärastelt.
- Soovitatav on kasutada tsüklit regulaarselt, et tagada hügieenilisus.



Hädaolukorra väljalaskevoolik

Elektrikatkestuse korral laske veel trumlist enne pesu väljavõtmist välja voolata.

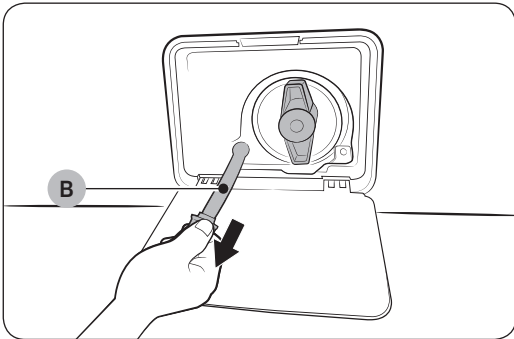
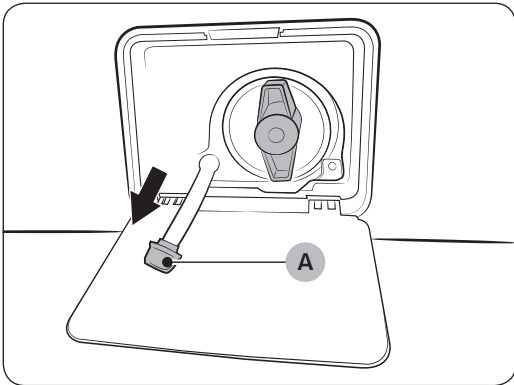
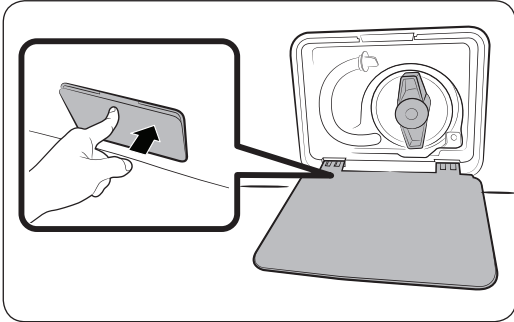

1. Lülitage toide välja ja eemaldage pesumasin vooluvõrgust.
2. Avamiseks vajutage õrnalt **filtrikatte** ülaosa.
3. Pange katte ümber tühi ja mahukas anum ning tõmmake hädaolukorra väljalaskevoolik anuma juurde, hoides **voolikukorki (A)**.
4. Avage voolikukork ja laske **hädaolukorra väljalaskevoolikus (B)** oleval veel anumasse voolata.
5. Kui olete lõpetanud, sulgege voolikukork ja pange voolik masinasse tagasi. Seejärel sulgege filtrikate.

MÄRKUS

Kasutage mahukat anumad, kuna trumlist võib olla arvatust rohkem vett.

Hooldus

Puhastamine

Pesumasina välispind

Kasutage pehmet lappi ja mitteabasiivset majapidamises kasutatavat puhastusvahendit. Ärge pihustage pesumasinale vett.

AddWashi luuk (ainult teatud mudelitel)

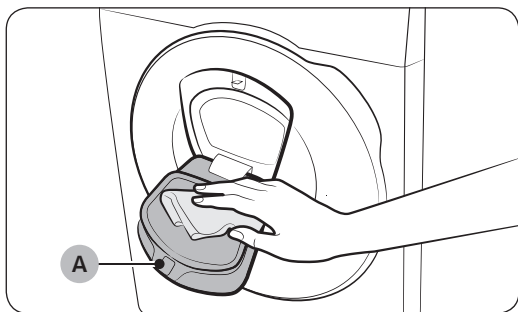

1. Avage AddWashi luuk.
2. Kasutage AddWashi luugi puhastamiseks märga lappi.
 - Ärge kasutage puhastusvahendeid. See võib põhjustada värvikahjustusi.
 - Olge kummiümbrise ja **lukustusmehhanismi (A)** puhastamisel ettevaatlik.
 - Puhastage luugi piirkonda regulaarselt tolmust.
3. Puhastage ja sulgege AddWashi luuk, kuni kuulete klõpsatust.

⚠ ETTEVAATUST!

- Ärge suruge AddWashi luugile. See võib katki minna.
- Ärge jätke AddWashi luuki lahti, kui masin töötab.
- Ärge pange AddWashi luugile raskeid esemeid.
- Kehavigastuse vältimiseks ärge puudutage AddWashi luuki trumli pöörlemise ajal.
- Ärge avage AddWashi luuki, kui masin töötab. See võib tekitada kehavigastuse.
- Ärge tehke funktsioonipaneelil muudatusi, kui AddWashi luuk on lahti. See võib tekitada kehavigastuse või põhjustada süsteemi rikke.
- Ärge sisestage masinasse muid esemeid peale pesu.
- Ärge pange trumlisse AddWashi luugi kaudu suuri esemeid.
- Ärge eemaldage puhastamise ajal AddWashi luugi kummiümbrist. See võib põhjustada kahjustuse.

Võrkfilter

Puhastage veevooliku võrkfiltrit kord või kaks aastas.

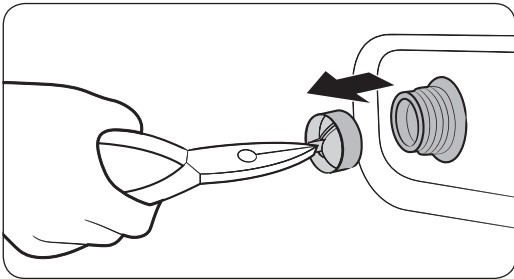
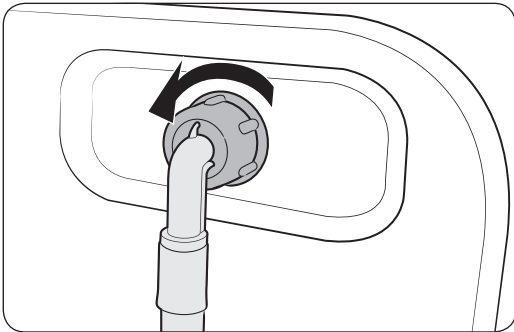

1. Lülitage pesumasin välja ja eemaldage toitejuhe vooluvõrgust.
2. Sulgege veekraan.
3. Keerake voolik pesumasina tagaküljelt lahti ja eemaldage. Katke voolik lapiga, et vältida vee väljapurskumist.
4. Tõmmake võrkfilter näpitsate abil vee sissevõtuavast välja.
5. Kastke võrkfilter sügavalt vette, nii et veega oleks kaetud ka keermestatud liitmik.
6. Kuivatage võrkfilter varjulises kohas täielikult.
7. Pange võrkfilter vee sisselaskeavasse ja ühendage veevoolik uuesti sisselaskeavaga.
8. Avage veekraan.

MÄRKUS

Kui võrkfilter on ummistunud, kuvatakse näidikul teabekood „**Check water supply (Kontrollige veevarustust)**”.

Hooldus

Prahifilter

Ummistumise vältimiseks on soovitatav puhastada prahifiltrit kord kahe kuu jooksul. Ummistunud prahifilter võib vähendada mulliefekti.

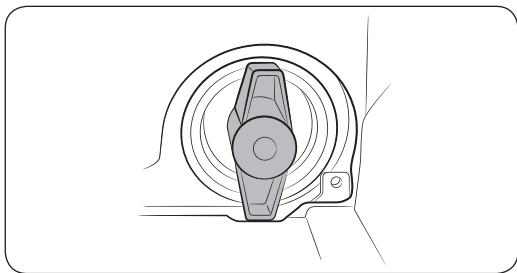
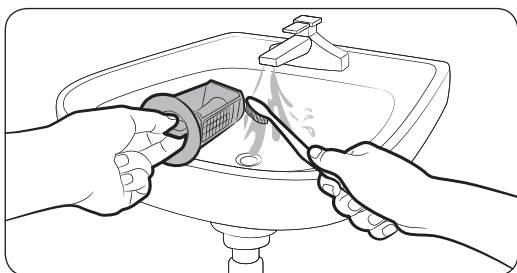
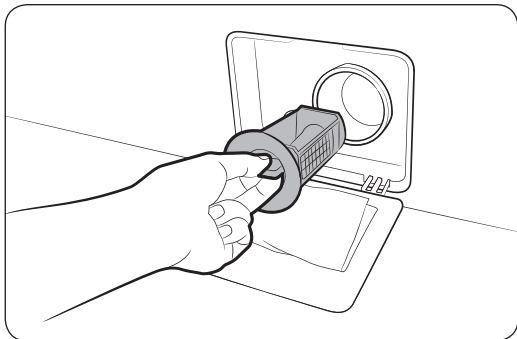

1. Lülitage pesumasin välja ja eemaldage toitejuhe vooluvõrgust.
2. Laske trumlisse jäänud veel välja voolata. Vt jaotist „Hädaolukorra väljalaskevoolik“.
3. Avamiseks vajutage õrnalt **filtrikatte** ülaosa.
4. Keerake prahifiltri nuppu vasakule ja laske järelejäänud veel välja voolata.
5. Puhastage prahifilter pehme harja abil. Veenduge, et filtris olev äravoolupumba tiivik poleks ummistunud.
6. Pange prahifilter tagasi ja keerake filtrinuppu paremale.

MÄRKUS

- Mõnel prahifiltril on turvanupp, mis on mõeldud lastega seotud õnnetuste ennetamiseks. Prahifiltri turvanupu avamiseks suruge see sisse ja keerake vastupäeva. Turvanupu vedrumehhanism aitab filtri avada.
- Prahifiltri turvanupu sulgemiseks keerake seda päripäeva. Vedru teeb klõbinat, mis on normaalne.

MÄRKUS

Kui pumbafilter on ummistunud, kuvatakse ekraanil teabekood „**Check drainage (Kontrollige äravoolu)**“.

ETTEVAATUST!

- Sulgege filtrinupp pärast filtri puhastamist õigesti. Vastasel juhul võib see põhjustada lekke.
- Veenduge, et sisestaksite filtri pärast puhastamist õigesti. Vastasel juhul võib see põhjustada talitlushäire või lekke.

Pesuvahendisahtel

Selleks et vältida pesuvahendi jääkide kogunemist pesuvahendisahtlisse, puhastage seda üks või kaks korda kuus ning alati, kui pesuvahendit või pesupehmentid lisate või vahetate.

⚠ ETTEVAATUST!

- Enne puhastamist lülitage pesumasin kindlasti välja ja lahutage toitejuhe.
- Kui te ei kavatse pesumasinat pikka aega kasutada, tühjendage pesuvahendi/pesupehmenti lahtrid ja puhastage need hoolikalt.

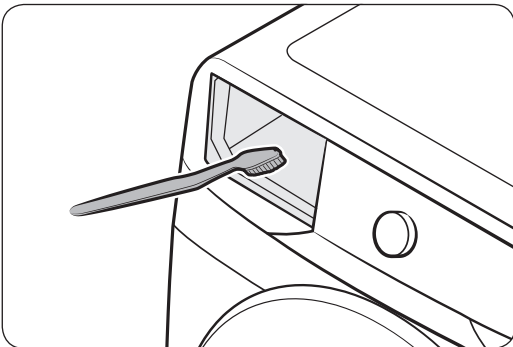
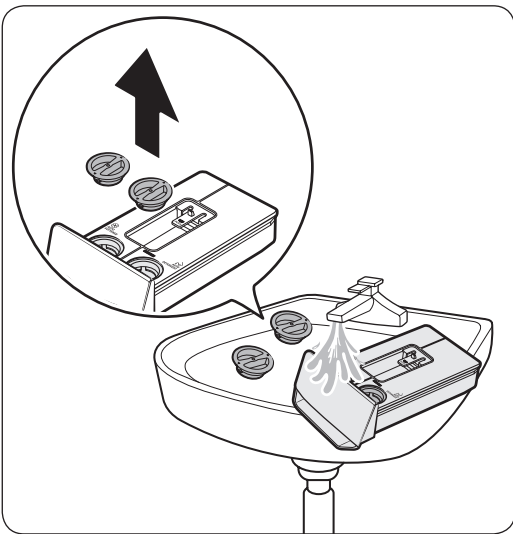
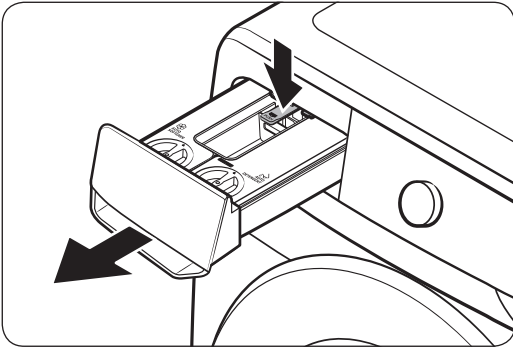

1. Hoidke sahtli sees olevat **vabastushooba** all ja pesuvahendi sahtli eemaldamiseks tõmmake seda.

2. Avage kaas ja puhastage automaatsed pesuvahendi/pehmenti lahtrid veega.
 - Kui olete puhastamise lõpetanud, pühkige need veest kuivaks ja sulgege kaaned.

📖 MÄRKUS

Kui pesuvahend on lahtris kõvenenud, avage lahter ja valage sellesse leiget vett, et kuivanud aine lahustada. Seejärel puhastage lahtri sisemus ja tagaklapp hoolikalt.

3. Puhastage sahtli vahesein pudeliharjaga, et eemaldada sahtli vaheseinalt pesuvahendijäägid ja katlakivi.



Hooldus

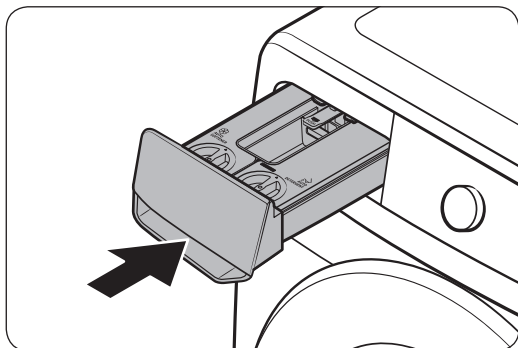

4. Sisestage pesuvahendi sahtel tagasi pesumasinasse.

MÄRKUS

- Veenduge, et sahtli vaheosad oleksid enne pesuvahendisahtli sisestamist täiesti kuivad.
- Sulgege mõlemad lahtrid kaanega ja sisestage uuesti sahtlisse.

ETTEVAATUST!

Ärge pihustage vett pesuvahendi sahtli vaheosadesse. See võib põhjustada elektrilöögi või tulekahju.

Pesumasin sulatamine

Pesumasin võib külmuda, kui temperatuur langeb alla 0 °C.

1. Lülitage pesumasin välja ja eemaldage toitejuhe vooluvõrgust.
2. Vooliku sulatamiseks kallake sooja vett veekraanist lähtuva veevooliku otsakule.
3. Eemaldage veevoolik ja hoidke seda soojas vees.
4. Valage trumlisse sooja vett ja hoidke seda seal umbes 10 minutit.
5. Ühendage veevoolik uuesti veekraaniga.

MÄRKUS

Kui pesumasin ei tööta endiselt normaalselt, korrake ülaltoodud samme, kuni masin tööle hakkab.

Hooldus pärast pikaajalist mittekasutamist

Vältige pesumasin pikaajalist seismajätmist. Kui see on aga vajalik, tühjendage pesumasin veest ja eemaldage toitejuhe vooluvõrgust.

1. Funktsiooni **Rinse+Spin (Loputus + tsentrifuugimine)** valimiseks keerake **Navigeerimisketast**.
2. Tühjendage trummel ja seejärel vajutage pikalt nuppu ▷||.
3. Kui tsükkel on lõpule jõudnud, sulgege veekraan ja eemaldage veevoolik.
4. Lülitage pesumasin välja ja eemaldage toitejuhe vooluvõrgust.
5. Avage luuk, et lasta õhul läbi trumli liikuda.



Tõrkeotsing

Probleemide korral kontrollige LCD-ekraanil kuvatavat teabesõnumit ja järgige ekraanil kuvatavaid suuniseid. Kui probleem ei kao, võtke ühendust teeninduskeskusega.

Kontrollpunktid

Kui teil tekib pesumasinaga mõni probleem, vaadake esmalt allolevat tabelit ja järgige neid soovitusi.

Probleem	Toiming
Ei käivitu.	<ul style="list-style-type: none">• Veenduge, et pesumasin oleks ühendatud vooluvõrku.• Veenduge, et luuk oleks korralikult suletud.• Veenduge, et veekraanid oleks avatud.• Pesumasina sisselülitamiseks vajutage pikalt nuppu ▷ .• Veenduge, et funktsioon Lapselukk poleks aktiveeritud.• Enne kui masin hakkab täituma, kõlab rida klõpse, andes märku luugiluku kontrollimisest ja kiirest vee väljalaskest.• Kontrollige sulavkaitset või lähtestage kaitselüliti.• Kontrollige, kas toide on õigesti ühendatud.• Tuvastati madalpinge.<ul style="list-style-type: none">- Kontrollige, kas toitejuhe on ühendatud.• Veenduge, et pesu poleks jäänud luugi vahele.• „AddWash door is open (Pesu lisamise luuk on avatud)“ teade ilmub, kui avate AddWashi luugi ilma nuppu ▷ pikalt vajutamata. Sellisel juhul toimige järgmiselt.• Vajutage AddWashi luuki, et see korralikult sulguks. Seejärel vajutage pikalt nuppu ▷ ja proovige uuesti.• Pesu lisamiseks avage AddWashi luuk ja lisage pesu. Sulgege AddWashi luuk korralikult. Seejärel vajutage töö jätkamiseks pikalt nuppu ▷ .
Veevarustus pole piisav või puudub.	<ul style="list-style-type: none">• Avage veekraan täielikult.• Veenduge, et luuk oleks korralikult suletud.• Veenduge, et veevoolik poleks külmunud.• Veenduge, et veevoolik poleks kõverdunud ega ummistunud.• Veenduge, et veesurve oleks piisav.• Veenduge, et külma- ja kuumaveekraanid oleksid korralikult ühendatud.• Puhastage sõelfiltrit, kuna see võib olla ummistunud.
Pärast tsüklit jääb pesuvahendit pesuvahendisahtlisse.	<ul style="list-style-type: none">• Veenduge, et pesumasin töötaks piisava veesurvega.• Veenduge, et pesuvahendit lisataks pesuvahendisahtli keskmisse lahtrisse.• Veenduge, et loputuskork oleks õigesti sisestatud.• Granuleeritud puhastusvahendi kasutamisel veenduge, et pesuvahendivalija oleks ülemises asendis.• Eemaldage loputuskork ja puhastage pesuvahendisahtel.

Tõrkeotsing

Probleem	Toiming
Liigne vibratsioon või müra.	<ul style="list-style-type: none"> • Veenduge, et pesumasin oleks paigaldatud tasasele, tugevale ja libisemiskindlale põrandale. Kui põrand pole tasane, kasutage pesumasina kõrguse reguleerimiseks tugijalgu. • Veenduge, et transpordipoldid oleks eemaldatud. • Veenduge, et pesumasin ei puutuks kokku muude esemetega. • Veenduge, et pesu oleks masinas tasakaalus. • Mootor võib normaalse töö käigus müra tekitada. • Metalldetailidega üleriided või rõivad võivad pesemise ajal müra tekitada. See on normaalne. • Müra võivad tekitada metallesemad, nt mündid. Eemaldage sellised esemed pärast pesemist trumlist või filtripesast. • Jaotage pesukogus ümber. Kui vaid üks riideese vajab pesemist, nt hommikumantel või teksapüksid, võib viimase tsentrifuugimise tulemus olla mitterahuldav ja näidikule ilmuda teade „Unbalanced laundry detected (Tuvastati tasakaalustamata pesu)“.
Vesi ei välju ja/või masin ei tsentrifuugi.	<ul style="list-style-type: none"> • Veenduge, et väljalaskevoolik oleks kogu pikkuses kuni äravoolusüsteemini sirge. Kui teil on probleeme äravooluga, helistage teenindusse. • Veenduge, et prahifilter poleks ummistunud. • Sulgege luuk ja vajutage pikalt nuppu ▷ . Ohutuse mõttes ei käivitu pesumasina trummel ega tsentrifuugimine enne, kui luuk on suletud. • Veenduge, et väljalaskevoolik poleks külmunud ega ummistunud. • Veenduge, et väljalaskevoolik oleks ühendatud äravoolusüsteemiga, mis pole ummistunud. • Kui pesumasin pole varustatud piisava elektrivõimsusega, ei väljuta see ajutiselt vett või ei tsentrifuugi. Kui piisav võimsus on taastunud, hakkab masin normaalselt tööle. • Veenduge, et äravooluvoolik oleks paigutatud õigesti vastavalt ühenduse tüübile. • Puhastage prahifiltrit, kuna see võib olla ummistunud.
Luuk ei avane.	<ul style="list-style-type: none"> • Pesumasina väljalülitamiseks vajutage pikalt nuppu ▷ . • Luugi lukumehhanismi vabanemine võib võtta mõne hetke aega. • Luuk ei avane enne 3 minuti möödumist masina seiskumisest või vooluvõrgust eemaldamisest. • Veenduge, et trumlist oleks vesi välja lastud. • Luuk ei pruugi avaneda, kui vesi jääb trumlisse. Laske vesi trumlist välja ja avage luuk käsitsi. • Veenduge, et luugiluku tuli ei põle. Luugiluku tuli kustub pärast pesumasina veest tühjendamist.

Probleem	Toiming
Liigne vahutamine.	<ul style="list-style-type: none"> • Veenduge, et kasutaksite pesu jaoks soovitatud tüüpi pesuvahendit. • Kasutage vahutamise vältimiseks suure tõhususega (HE) pesuvahendit. • Vähendage pehme vee või vähemäärdund pesu korral pesuvahendi kogust. • Mittetõhusa pesuvahendi kasutamine pole soovitatav.
Pesuvahendit ei saa lisada.	<ul style="list-style-type: none"> • Veenduge, et puhastusvahendi ja pesupehmendi järelejäänud kogus ei ületaks max piiri.
Peatub.	<ul style="list-style-type: none"> • Ühendage toitejuhe voolu all olevasse pistikupessa. • Kontrollige sulavkaitset või lähtestage kaitselüliti. • Sulgege luuk ja vajutage pesumasina käivitamiseks pikalt nuppu ▷ . Ohutuse mõttes ei käivitu pesumasina trummel ega tsentrifuugimine enne, kui luuk on suletud. • Enne kui masin hakkab täituma, kõlab rida klõpse, andes märku luugiluku kontrollimisest ja kiirest vee väljalaskest. • Tsükliks võib olla paus või leotusperiood. Oodake veidi, pesumasin võib veel käivituda. • Veenduge, et veevooliku sõelfilter veekraani juures poleks ummistunud. Puhastage sõelfiltrit regulaarselt. • Kui pesumasin pole varustatud piisava elektrivõimsusega, ei väljuta see ajutiselt vett või ei tsentrifuugi. Kui piisav võimsus on taastunud, hakkab masin normaalselt tööle.
Täidab vale temperatuuriga veega.	<ul style="list-style-type: none"> • Avage mõlemad kraanid täielikult. • Veenduge, et temperatuurivalik oleks õige. • Veenduge, et voolikud oleks ühendatud õigete kraanidega. Loputage veevoolikuid. • Veenduge, et veesojendi oleks kraani juurest seatud varustama vett temperatuuriga vähemalt 49 °C. Kontrollige ka veesojendi mahu- ja taastemäära. • Eemaldage voolikud ja puhastage sõelfilter. Sõelfilter võib olla ummistunud. • Kuni pesumasin täitub, võib veetemperatuur muutuda, kuna automaatse temperatuurikontrolli süsteem kontrollib sissetuleva vee temperatuuri. See on normaalne. • Kuni pesumasin täitub, võite täheldada jaoturist vaid kuuma ja/või vaid külma veel läbiminekut, kui valitud on külm või soe vesi. See on automaatse temperatuurikontrolli funktsiooni normaalne toimimisviis, kuna pesumasin tuvastab vee temperatuuri.
Pesu on tsükli lõpus märg.	<ul style="list-style-type: none"> • Kasutage tsentrifuugimiskiirust Kiire või Eriti kiire • Kasutage vahutamise vähendamiseks suure tõhususega (HE) pesuvahendit. • Pesukogus on liiga väike. Väike pesukogus (üks või kaks eset) võib minna tasakaalust välja ja masin ei pruugi korralikult tsentrifuugida. • Veenduge, et väljalaskevoolik poleks kõverdunud ega ummistunud.

Tõrkeotsing

Probleem	Toiming
Vesi lekib.	<ul style="list-style-type: none"> • Veenduge, et luuk oleks korralikult suletud. • Veenduge, et voolikuühendused on tihedad. • Veenduge, et väljalaskevooliku ots oleks korralikult äravoolusüsteemi sisestatud ja kinnitatud. • Vältige ületäitmist. • Kasutage vahutamise vältimiseks suure tõhususega (HE) pesuvahendit. • Kontrollige äravooluvoolikut. <ul style="list-style-type: none"> - Veenduge, et väljalaskevooliku ots ei oleks asetatud põrandale. - Veenduge, et väljalaskevoolik poleks ummistunud.
Tunda on lõhna.	<ul style="list-style-type: none"> • Liigne vaht koguneb süvenditesse ja võib põhjustada halba lõhna. • Käivitage puhastamiseks regulaarselt puhastustsükkel. • Puhastage luugitihend (membraan). • Kuivatage pesumasina sisemus pärast tsükli lõpetamist.
Mulle pole näha (ainult funktsiooniga Bubble (Mull) mudelite puhul).	<ul style="list-style-type: none"> • Te ei pruugi näha mulle, kui trumlis on liiga palju esemeid. • Tugevalt märdunud pesu korral ei pruugi mullid tekkida.
Kas AddWashi luuki saab igal ajal avada?	<ul style="list-style-type: none"> • AddWashi luuki saab avada ainult märgutule  ilmumisel. Kuid see ei avane järgmistel juhtudel. <ul style="list-style-type: none"> - Kui keetmis- või kuivatusprotsess töötab ja sisetemperatuur on kõrge. - Kui aktiveerite ohutuse tagamiseks funktsiooni Lapselukk. - Kui trumlipesu või trumlikuivatuse tsükkel töötab ilma lisapesuta.
Kuvale ilmub teade, mis annab teada, et jaotur on avatud.	<ul style="list-style-type: none"> • Kontrollige, kas pesuvahendisahtel on korralikult suletud. <ul style="list-style-type: none"> - Avage pesuvahendisahtel ja sulgege see uuesti. Veenduge, et see sulguks korralikult.

Probleemi püsimisel võtke ühendust teeninduskeskusega. Teeninduskeskuste arv on kirjas toote sildil.

Teabekoodid

Kui pesumasin ei tööta õigesti, võidakse näidikul kuvada teabekood. Vaadake allolevat tabelit ja järgige toodud soovitusi.

Kood	Toiming
Check drainage (Kontrollige äravoolu)	<p>Vesi ei voola ära.</p> <ul style="list-style-type: none"> • Veenduge, et väljalaskevoolik poleks külmunud ega ummistunud. • Veenduge, et äravooluvoolik oleks paigutatud õigesti vastavalt ühenduse tüübile. • Puhastage prahifiltrit, kuna see võib olla ummistunud. • Veenduge, et väljalaskevoolik oleks kogu pikkuses kuni äravoolusüsteemini sirge. • Kui teabekood ei kao ära, võtke ühendust klienditeeninduskeskusega.
Check water supply (Kontrollige veevarustust)	<p>Veevarustus ei toimi.</p> <ul style="list-style-type: none"> • Veenduge, et veekraanid oleks avatud. • Veenduge, et veevoolikud poleks ummistunud. • Veenduge, et veekraanid poleks külmunud. • Veenduge, et pesumasin töötaks piisava veesurvega. • Veenduge, et külma- ja kuumaveekraanid oleksid korralikult ühendatud. • Puhastage sõelfiltrit, kuna see võib olla ummistunud. • Pärast teabekoodi kuvamist inaktiveeritakse kõik nupud 3 minutiks. • Kui kuvatakse sõnum „Check water supply (Kontrollige veevarustust)”, väljutab masin 3 minutit vett. Sel ajal ei ole toitenupule võimalik vajutada.
Check water lines (Kontrollige veevoolikuid)	<ul style="list-style-type: none"> • Veenduge, et külmaveevoolik oleks külmaveekraaniga kindlalt ühendatud. Kui see on ühendatud kuumaveekraaniga, võib pesu mõne tsükli puhul deformeeruda.
Unbalanced laundry detected (Tuvastatud on tasakaalutu pesukogus)	<p>Tsentrifuugimine ei toimi.</p> <ul style="list-style-type: none"> • Veenduge, et pesu oleks ühtlaselt jaotatud. • Veenduge, et pesumasin asetseks tasasel ja kindlal pinnal. • Jaotage pesukogus ümber. Kui vaid üks riideese vajab pesemist, nt hommikumantel või teksapüksid, võib viimase tsentrifuugimise tulemus olla mitterahuldav ja näidikule ilmuda teade „Unbalanced laundry detected (Tuvastati tasakaalustamata pesu)”.
Door is open (Luuk on avatud)	<p>Pesumasina käitamine lahtise luugiga.</p> <ul style="list-style-type: none"> • Veenduge, et luuk oleks korralikult suletud. • Veenduge, et pesu poleks jäänud luugi vahele.
AddWash door is open (AddWashi luuk on avatud) (ainult teatud mudelitel)	<p>Teade ilmub, kui avate AddWashi luugi ilma nuppu ▷ pikalt vajutamata. Sellisel juhul toimige järgmiselt.</p> <ul style="list-style-type: none"> • Vajutage AddWashi luuki, et see korralikult sulguks. Seejärel vajutage pikalt nuppu ▷ ja proovige uuesti. • Pesu lisamiseks avage AddWashi luuk ja lisage pesu. Sulgege AddWashi luuk korralikult. Seejärel vajutage töö jätkamiseks pikalt nuppu ▷ .

Tõrkeotsing

Kood	Toiming
OC	<p>Vee ülevool.</p> <ul style="list-style-type: none"> Taaskäivitage pärast tsentrifuugimist. Kui teabekood jääb endiselt näidikule, võtke ühendust Samsungi kohaliku teeninduskeskusega.
LC, LC1	<p>Kontrollige äravooluvoolikut.</p> <ul style="list-style-type: none"> Veenduge, et väljalaskevooliku ots ei oleks asetatud põrandale. Veenduge, et väljalaskevoolik poleks ummistunud. Kui teabekood ei kao, võtke ühendust klienditeeninduskeskusega.
3C	<p>Kontrollige trumlimootori tööd.</p> <ul style="list-style-type: none"> Proovige tsükkel taaskäivitada. Kui teabekood ei kao, võtke ühendust klienditeeninduskeskusega.
3CP	<p>Kontrollida tuleb elektroonilist juhtsüsteemi.</p> <ul style="list-style-type: none"> Proovige tsükkel taaskäivitada. Kui teabekood ei kao, võtke ühendust klienditeeninduskeskusega.
UC	<p>Kontrollige pulsaatori mootori tööd.</p> <ul style="list-style-type: none"> Kontrollige, kas toide on õigesti ühendatud. Kui teabekood ei kao, võtke ühendust klienditeeninduskeskusega.
	<p>Tuvastati madalpinge.</p> <ul style="list-style-type: none"> Kontrollige, kas toitejuhe on ühendatud. Kui teabekood ei kao, võtke ühendust klienditeeninduskeskusega.
HC	<p>Kõrge temperatuuri kontroll.</p> <ul style="list-style-type: none"> Kui teabekood ei kao, võtke ühendust klienditeeninduskeskusega.
1C	<p>Veetasemeandur ei tööta korralikult.</p> <ul style="list-style-type: none"> Lülitage masin välja ja käivitage tsükkel uuesti. Kui teabekood ei kao, võtke ühendust klienditeeninduskeskusega.
AC	<p>Kontrollige suhtlust peamise ja alam-PBA vahel.</p> <ul style="list-style-type: none"> Lülitage masin välja ja käivitage tsükkel uuesti. Kui teabekood ei kao, võtke ühendust klienditeeninduskeskusega.
8C	<p>MEMS-andur ei tööta korralikult.</p> <ul style="list-style-type: none"> Lülitage masin välja ja käivitage tsükkel uuesti. Kui teabekood ei kao, võtke ühendust klienditeeninduskeskusega.
AC6	<p>Kontrollige suhtlust peamise ja inverteri PBA vahel.</p> <ul style="list-style-type: none"> Olenevalt olekust võib masin automaatselt normaalselt tööle hakata. Lülitage masin välja ja käivitage tsükkel uuesti. Kui teabekood ei kao, võtke ühendust klienditeeninduskeskusega.
DC1	<p>Põhiluugi lukustamine/avamine ei tööta korralikult.</p> <ul style="list-style-type: none"> Lülitage masin välja ja käivitage tsükkel uuesti. Kui teabekood ei kao, võtke ühendust klienditeeninduskeskusega.

Kood	Toiming
DC3	AddWashi luugi lukustamine/avamine ei toimi korralikult. <ul style="list-style-type: none">Lülitage masin välja ja käivitage tsükkel uuesti.Kui teabekood ei kao, võtke ühendust klienditeeninduskeskusega.
FC	Kuivatusventilaatori mootor ei tööta korralikult. <ul style="list-style-type: none">Lülitage masin välja ja käivitage tsükkel uuesti.Kui teabekood ei kao, võtke ühendust kohaliku Samsungi teeninduskeskusega.
HC2	Kuivatuskuumuti ei tööta korralikult. <ul style="list-style-type: none">Lülitage masin välja ja käivitage tsükkel uuesti.Kui teabekood ei kao, võtke ühendust kohaliku Samsungi teeninduskeskusega.

Kui teabekood ilmub jätkuvalt näidikule, võtke ühendust Samsungi kohaliku teeninduskeskusega.



Tehnilised andmed

Riiete hooldussiltide tabel

Järgmised sümbolid annavad suuniseid riiete hoolduseks. Riiete hooldussiltidel on sümbolid kuivatamise, pleegitamise, triikimise või vajaduse korral kuivpuhastuse kohta. Sümbolite kasutamine tagab, et nii kodu- kui ka välismaised rõivatootjad järgivad neid ühtmoodi.

Järgige hooldussildi suuniseid, et tagada rõivaste pikem eluiga ja vähendada pesemisel tekkivaid probleeme.

Pesemine

	95 °C keeva veega pesu.
	60 °C värvipesu.
	60 °C värvipesu. („Easy care“-värvipesu)
	40 °C värvipesu.
	40 °C õrnpesu.
	40 °C eriti õrnpesu.
	30 °C peenpesu.
	30 °C õrn peenpesu.
	30 °C eriti õrn peenpesu.
	Käsipesu.
	Mitte pesta.

MÄRKUS

Pesuvannis olevad numbrid määravad maksimaalsed pesemistemperatuurid Celsiuse kraadides, mida ei tohi ületada.

Pleegitus

	Lubatud on kõik pleegitajad.
	Lubatud on ainult hapnikupleegitaja.
	Mitte pleegitada.

Kuivatamine





	Trummelkuivatamine / kuivatamine temperatuuril 80 °C tavalise kuivatamisprotsessiga.
	Trummelkuivatamine / kuivatamine temperatuuril 60 °C tavalise kuivatamisprotsessiga.
	Mitte trummelkuivatada
	Nööril kuivatamine.
	Nööril kuivatamine pesu välja väänamata.
	Horisontaalasendis kuivatamine.
	Horisontaalasendis kuivatamine pesu välja väänamata.
	Varjus nööril kuivatamine.
	Varjus nööril kuivatamine pesu välja väänamata.
	Varjus horisontaalasendis kuivatamine.
	Varjus horisontaalasendis kuivatamine pesu välja väänamata.

MÄRKUS

- Täpid näitavad kuivati kuivatamise taset.
- Jooned näitavad kuivatamise liiki ja kohta.





Triikimine







	Triikige alusplaadi maksimaalsel temperatuuril 200 °C.
	Triikige alusplaadi maksimaalsel temperatuuril 150 °C.
	Triikige alusplaadi maksimaalsel temperatuuril 110 °C. Ettevaatust aurutriikraudade kasutamisel (töötage ilma auruta).
	Mitte triikida.

MÄRKUS

Täpid näitavad triikimise temperatuurivahemikke (regulaator, aur, reisitriikraud ja triikimismasinad).

Professionaalne hooldus

	Professionaalne keemiline puhastus tetrakloroetüleenis ja/või süsivesinikes (raskeplekieemaldajad) tavaprotsessiga.
	Professionaalne keemiline puhastus tetrakloroetüleenis ja/või süsivesinikes (raskeplekieemaldajad) õrnprotsessiga.

	Professionaalne keemiline puhastus süsivesinikes (raskeplekieemaldajad) tavaprotsessiga.
	Professionaalne keemiline puhastus süsivesinikes (raskeplekieemaldajad) õrnprotsessiga.
	Keemiline puhastus pole lubatud.
	Professionaalne märgpuhastus.
	Õrn professionaalne märgpuhastus.
	Eriti õrn professionaalne märgpuhastus.
	Märgpuhastus pole lubatud.

MÄRKUS

- Tähed ringis tähistavad keemilises puhastuses või märgpuhastuses (W) kasutatavaid lahusteid (P, F).
- Üldjuhul tähistab sümboli all olev joon õrnemat pesurežiimi (nt õrna hooldust vajavate esemete õrn tsükkel). Topeltjoon tähistab eriti õrna pesurežiimi hoolduse tasemeid.

Keskkonnakaitse

- Seade on valmistatud ümbertöödeldavatest materjalidest. Kui otsustate sellest vabaneda, uurige kohalikke jäätmekäitlusnõudeid. Lõigake ära toitejuhe, et seadet ei saaks enam vooluvõrku ühendada. Eemaldage luuk, et loomad ja väikesed lapsed ei saaks seadmesse kinni jääda.
- Ärge pange pesumasinasse rohkem pesuvahendit, kui selle tootja soovib.
- Kasutage plekieemaldajaid ja pleegitajaid enne pesutsükli käivitamist ainult siis, kui see on vajalik.
- säästke vett ja elektrit, laadides iga kord masina täis (täpne kogus sõltub kasutatavast programmist).



Tehnilised andmed

Varuosade garantii

Tagame, et järgmised varuosad on professionaalsetele remonditöökodadele ja lõppkasutajatele kättesaadavad vähemalt 10 aasta jooksul pärast mudeli viimase ühiku turule laskmist.

- Luuk, luugihinged ja -tihendid, muud tihendid, luugi lukustuskomplekt ja plastist välisseadmed, näiteks puhastusvahendite sahtlid.
- Loetletud osasid saab osta allolevalt veebilehelt.
 - <http://www.samsung.com/support>



Tehniliste andmete leht

Tärnid (*) tähistavad mudelit ja võivad varieeruda vahemikus (0–9) või (A–Z).

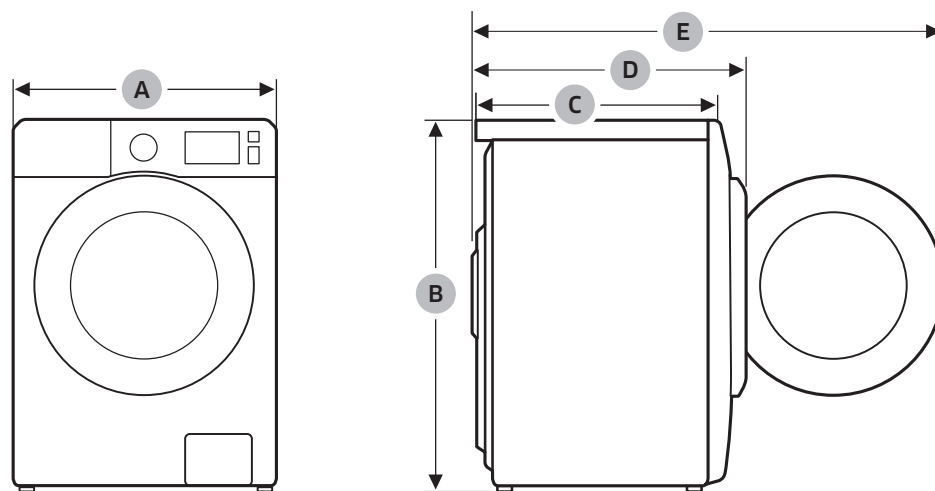

Tüüp		Eestlaetav pesumasin	
Mudeli nimi		WD1*T*****	
Mõõtmed	A (Laius)	600 mm	
	B (Kõrgus)	850 mm	
	C (Sügavus)	600 mm	
	D	690 mm (WD**T*8****, WD**T*5****) 680 mm (WD**T*3****, WD**T*0****)	
	E	1120 mm	
Veesurve		50-1000 kPa	
Netomass		80 kg	
Maksimaalne laadimismaht		Pesemine ja tsentrifuugimine	10,5 kg
		Kuivatus	6,0 kg
Energiatarve	Pesemine ja kuumutamine	Vahelduvvool 220–240 V / 50 Hz	1900–2300 W
	Kuivatamine		1600–1900 W
Pöörlemiskiirus		1400 p/min	

Tehnilised andmed

Eesti

Tüüp		Eestlaetav pesumasin	
Mudeli nimi		WD9*T9*****	WD9*T7***** WD9*T6***** WD9*T5*****
Mõõtmed	A (Laius)	600 mm	600 mm
	B (Kõrgus)	850 mm	850 mm
	C (Sügavus)	600 mm	650 mm
	D	690 mm (WD**T*8****, WD**T*5****) 680 mm (WD**T*3****, WD**T*0****)	740 mm (WD**T*8****, WD**T*5****) 730 mm (WD**T*3****, WD**T*0****)
	E	1120 mm	1170 mm
Veesurve		50-1000 kPa	50-1000 kPa
Netomass		86 kg	68 kg
Maksimaalne laadimismaht		Pesemine ja tsentrifugimine	9,0 kg
		Kuivatus	6,0 kg
Energiatarve	Pesemine ja kuumutamine	Vahelduvvool 220–240 V / 50 Hz	2000–2300 W
	Kuivatamine		1600–1900 W
Pöörlemiskiirus		1400 p/min	1400 p/min

Tüüp		Eestlaetav pesumasin	
Mudeli nimi		WD8*T9***** WD8*T8*****	WD8*T7***** WD8*T6***** WD8*T5***** WD8*T4*****
Mõõtmed	A (Laius)	600 mm	600 mm
	B (Kõrgus)	850 mm	850 mm
	C (Sügavus)	600 mm	600 mm
	D	690 mm (WD**T*8****, WD**T*5****) 680 mm (WD**T*3****, WD**T*0****)	690 mm (WD**T*8****, WD**T*5****) 680 mm (WD**T*3****, WD**T*0****)
	E	1120 mm	1120 mm
Veesurve		50-1000 kPa	50-1000 kPa
Netomass		86 kg	68 kg
Maksimaalne laadimismah		Pesemine ja tsentrifuugimine	8,0 kg
		Kuivatus	5,0 kg
Energiatarve	Pesemine ja kuumutamine	Vahelduvvool 220–240 V / 50 Hz	2000–2300 W
	Kuivatamine		1600–1900 W
Pöörlemiskiirus		1400 p/min	1400 p/min

Tehnilised andmed

Eesti

Tüüp		Eestlaetav pesumasin	
Mudeli nimi		WD7*T*****	
Mõõtmed	A (Laius)	600 mm	
	B (Kõrgus)	850 mm	
	C (Sügavus)	550 mm	
	D	630 mm (WD**T*5****) 620 mm (WD**T*3****, WD**T*0****)	
	E	1070 mm	
Veesurve		50-1000 kPa	
Netomass		63 kg	
Maksimaalne laadimismaht		Pesemine ja tsentrifugimine	7,0 kg
		Kuivatus	5,0 kg
Energiatarve	Pesemine ja kuumutamine	Vahelduvvool 220–240 V / 50 Hz	1900–2300 W
	Kuivatamine		1600–1900 W
Pöörlemiskiirus		1400 p/min	

MÄRKUS

Kvaliteedi parandamise eesmärgil võidakse toote disaini ja tehnilisi andmeid ette teatamata muuta.

Näitlik teave (Vastavalt määrusele EL 2019/2023)

Mudel	Programm	Mahutavus (kg)	Programmi kestus (TT:MM)	Energiakulu (kWh/tsükkel)	Veekulu (l/tsükkel)	Maksimaalne temperatuur (°C)	Jääkniiskuse sisaldus (%)	Tsentrifugimise kiirus (p/min)	
WD9*T98**** WD9*T95****	Eco 40-60	9	3:05	0.795	72.0	31	53.0	1400	
		4.5	2:18	0.381	42.0	22	53.0	1400	
		2.5	2:05	0.312	37.0	22	53.0	1400	
		Puuvillane 20°C	9	3:00	0.389	126.0	20	53.0	1400
		Puuvillane 60°C	9	2:00	1.660	146.0	55	53.0	1400
		"Puuvillane 60°C +Mullidega leotamine"	9	2:30	1.990	146.0	60	53.0	1400
		Süntetika 40°C	4	2:00	0.680	66.0	35	32.0	1200
		15 Minuti Kiirpesu (Külma)	2	0:15	0.015	43.0	15	105.0	800
		Wash+Dry (Pesu + kuivatus)	6	7:48	4.661	107.0	28	-	1400
	3		4:49	2.430	65.0	27	-	1400	

Model	Programm	Mahutavus (kg)	Programmi kestus (TT:MM)	Energiakulu (kWh/tsükkel)	Veekulu (l/tsükkel)	Maksimaalne temperatuur (°C)	Jääniiskuse sisaldus (%)	Tsentrifuugimise kiirus (p/min)
WD8*T98**** WD8*T88**** WD8*T95**** WD8*T85****	Eco 40-60	8	3:05	0.733	69.0	30	53.0	1400
		4	2:18	0.364	39.0	24	53.0	1400
		2	2:05	0.277	33.5	23	53.0	1400
	Puuvillane 20°C	8	3:00	0.354	122.0	20	53.0	1400
	Puuvillane 60°C	8	2:00	1.674	142.0	55	53.0	1400
	"Puuvillane 60°C +Mullidega leotamine"	8	2:30	2.114	142.0	60	53.0	1400
	Sünteeetika 40°C	4	2:00	0.680	66.0	35	32.0	1200
	15 Minuti Kiirpesu (Külma)	2	0:15	0.015	43.0	15	105.0	800
Wash+Dry (Pesu + kuivatus)	5	7:13	3.965	93.0	30	-	1400	
	2.5	4:39	2.200	60.0	27	-	1400	
WD1*T*****	Eco 40-60	10.5	4:00	0.977	85.0	32	53.0	1400
		5.25	3:00	0.575	47.0	31	53.0	1400
		2.5	2:48	0.227	38.0	23	53.0	1400
		10.5	3:19	0.426	145.0	20	53.0	1400
	Puuvillane 60°C	10.5	2:25	2.041	162.0	55	53.0	1400
	"Puuvillane 60°C +Mullidega leotamine"	10.5	2:55	2.432	162.0	60	53.0	1400
	Sünteeetika 40°C	4	2:25	0.900	85.0	40	32.0	1200
	15 Minuti Kiirpesu (Külma)	2	0:15	0.015	43.0	15	105.0	800
	Wash+Dry (Pesu + kuivatus)	6	7:44	4.555	104.8	33	-	1400
		3	5:07	2.590	69.0	28	-	1400
WD9*T7***** WD9*T6***** WD9*T5*****	Eco 40-60	9	3:42	0.966	73.0	31	53.0	1400
		4.5	2:54	0.527	42.0	28	53.0	1400
		2.5	2:44	0.265	35.0	21	53.0	1400
	Puuvillane 20°C	9	3:19	0.357	117.0	20	53.0	1400
	Puuvillane 60°C	9	2:25	1.504	134.0	55	53.0	1400
	"Puuvillane 60°C +Mullidega leotamine"	9	2:55	2.099	134.0	60	53.0	1400
	Sünteeetika 40°C	4	2:25	0.680	68.0	40	32.0	1200
	15 Minuti Kiirpesu (Külma)	2	0:15	0.015	43.0	15	105.0	800
	Wash+Dry (Pesu + kuivatus)	6	7:51	4.550	105.0	29	-	1400
		3	5:25	2.590	68.0	22	-	1400
WD8*T73**** WD8*T63**** WD8*T53**** WD8*T43**** WD8*T70**** WD8*T60**** WD8*T50**** WD8*T40****	Eco 40-60	8	3:26	1.022	65.0	36	53.0	1400
		4	2:38	0.547	42.0	31	53.0	1400
		2	2:26	0.260	35.0	23	53.0	1400
	Puuvillane 20°C	8	3:19	0.339	104.0	20	53.0	1400
	Puuvillane 60°C	8	2:25	1.659	127.0	55	53.0	1400
	"Puuvillane 60°C +Mullidega leotamine"	8	2:55	2.192	127.0	60	53.0	1400
	Sünteeetika 40°C	4	2:25	0.680	68.0	40	32.0	1200
	15 Minuti Kiirpesu (Külma)	2	0:15	0.015	43.0	15	105.0	800
	Wash+Dry (Pesu + kuivatus)	5	6:47	4.165	93.0	28	-	1400
		2.5	4:41	1.900	61.0	22	-	1400

Tehnilised andmed

Eesti

Mudel	Programm	Mahutavus (kg)	Programmi kestus (TT:MM)	Energiakulu (kWh/tsükkel)	Veekulu (l/tsükkel)	Maksimaalne temperatuur (°C)	Jääniiskuse sisaldus (%)	Tsentrifugimise kiirus (p/min)
WD8*T78****	Eco 40-60	8	3:26	1.022	65.0	36	53.0	1400
		4	2:38	0.547	42.0	31	53.0	1400
		2	2:26	0.260	35.0	23	53.0	1400
WD8*T68****	Puuvillane 20°C	8	3:19	0.339	104.0	20	53.0	1400
WD8*T58****	Puuvillane 60°C	8	2:25	1.659	127.0	55	53.0	1400
WD8*T48****	"Puuvillane 60°C +Mullidega leotamine"	8	2:55	2.192	127.0	60	53.0	1400
WD8*T75****	Sünteeetika 40°C	4	2:25	0.680	68.0	40	32.0	1200
WD8*T65****	15 Minuti Kiirpesu (Külma)	2	0:15	0.015	43.0	15	105.0	800
WD8*T45****	Wash+Dry (Pesu + kuivatus)	5	7:44	4.165	95.0	28	-	1400
		2.5	5:07	1.900	58.7	22	-	1400
WD7*T*****	Eco 40-60	7	3:28	1.130	63.0	44	53.0	1400
		3.5	2:42	0.547	36.0	35	53.0	1400
		2	2:42	0.207	29.0	21	53.0	1400
	Puuvillane 20°C	7	3:19	0.336	120.0	20	53.0	1400
	Puuvillane 60°C	7	2:25	1.587	117.0	55	53.0	1400
	"Puuvillane 60°C +Mullidega leotamine"	7	2:55	2.011	117.0	60	53.0	1400
	Sünteeetika 40°C	4	2:25	0.680	68.0	40	32.0	1200
	15 Minuti Kiirpesu (Külma)	2	0:15	0.015	43.0	15	105.0	800
	Wash+Dry (Pesu + kuivatus)	4	6:32	3.310	83.0	35	-	1400
		2	4:58	1.701	51.0	24	-	1400

Väärtused, mis on antud teistele programmidele peale Eco 40-60 programmi ning pesemise ja kuivatamise tsükli, on vaid näitlikud.

Teave EPRELi kohta

EPRELi mudeli registreerimise kasutamiseks:

1. külastage veebisaiti <https://eprel.ec.europa.eu>;
2. vaadake toote energiamärgiselt mudeli identifikaatorit ja sisestage see otsinguväljale;
3. kuvatakse mudeli energiamärgise teave.

*Tooteteabele pääseb otse juurde aadressil <https://eprel.ec.europa.eu/qr/#####> (registreerimisnumber).

Registreerimisnumbri leiab toote andmesildilt.

Kontaktandmed

KAS TEIL ON KÜSIMUSI VÕI KOMMENTAARE?

RIIK	HELISTAGE	VÕI KÜLASTAGE MEID AADRESSIL
UK	0333 000 0333	www.samsung.com/uk/support
IRELAND (EIRE)	0818 717100	www.samsung.com/ie/support
GERMANY	06196 77 555 77	www.samsung.com/de/support
FRANCE	01 48 63 00 00	www.samsung.com/fr/support
SPAIN	91 175 00 15	www.samsung.com/es/support
PORTUGAL	808 207 267	www.samsung.com/pt/support
LUXEMBURG	261 03 710	www.samsung.com/be_fr/support
NETHERLANDS	088 90 90 100	www.samsung.com/nl/support
BELGIUM	02-201-24-18	www.samsung.com/be/support (Dutch) www.samsung.com/be_fr/support (French)
NORWAY	21629099	www.samsung.com/no/support
DENMARK	707 019 70	www.samsung.com/dk/support
FINLAND	030-6227 515	www.samsung.com/fi/support
SWEDEN	0771 726 786	www.samsung.com/se/support
AUSTRIA	0800 72 67 864 (0800-SAMSUNG)	www.samsung.com/at/support
SWITZERLAND	0800 726 786	www.samsung.com/ch/support (German) www.samsung.com/ch_fr/support (French)
HUNGARY	0680SAMSUNG (0680-726-7864)	www.samsung.com/hu/support
CZECH	800 - SAMSUNG (800-726786)	www.samsung.com/cz/support
SLOVAKIA	0800 - SAMSUNG (0800-726 786)	www.samsung.com/sk/support
CROATIA	072 726 786	www.samsung.com/hr/support
BOSNIA	055 233 999	www.samsung.com/ba/support
North Macedonia	023 207 777	www.samsung.com/mk/support
MONTENEGRO	020 405 888	www.samsung.com/support
SLOVENIA	080 697 267 (brezplačna številka)	www.samsung.com/si/support
SERBIA	011 321 6899	www.samsung.com/rs/support
Kosovo	0800 10 10 1	www.samsung.com/support
ALBANIA	045 620 202	www.samsung.com/al/support
BULGARIA	*3000 Цена на един gradski razgovor 0800 111 31 Безплатен за vsiчки operatori	www.samsung.com/bg/support

Kontaktandmed

RIIK	HELISTAGE	VÕI KÜLASTAGE MEID AADRESSIL
ROMANIA	*8000 (apel in retea) 08008-726-78-64 (08008-SAMSUNG) Apel GRATUIT Atenție: Dacă efectuați apelul din rețeaua Digi (RCS/RDS), vă rugăm să ne contactați formând numărul Tilverde fără ultimele două cifre, astfel: 0800872678.	www.samsung.com/ro/support
ITALIA	800-SAMSUNG (800.7267864)	www.samsung.com/it/support
CYPRUS	8009 4000 only from landline, toll free	www.samsung.com/gr/support
GREECE	80111-SAMSUNG (80111 726 7864) only from land line (+30) 210 6897691 from mobile and land line	
POLAND	801-172-678* lub +48 22 607-93-33* * (opłata według taryfy operatora)	http://www.samsung.com/pl/support/
LITHUANIA	8-800-7777	www.samsung.com/lt/support
LATVIA	8000-7267	www.samsung.com/lv/support
ESTONIA	800-7267	www.samsung.com/ee/support