

STOLLAR

the Slim Café SEM750



Espressomasin

KASUTUSJUHEND

Ohutuse tagamiseks lugege enne seadme esimest kasutuskorda tähelepanelikult neid juhiseid. Hoidke juhised alles.

Seade on mõeldud kasutamiseks kodumajapidamises ja ainult selles kasutusjuhendis kirjeldatud eesmärkidel.

Olge seadme kasutamisel alati ettevaatlik ja hoiatage ka teisi seadme kasutajaid võimalike ohtude eest.

MIDA TEHA

- Kontrollige, kas seadme andmeplaadil toodud pinge vastab teie kodumajapidamises vooluvõrgu pingele.
- Enne seadme kasutamist kerige selle toitejuhe lahti ja tõmmake sirgeks.
- Asetage seade kindlale ja stabiilsele horisontaalpinnale.
- Seadet tohib kasutada ja hoida ainult stabiilsel pinnal.
- Seadme pistik tuleb seinapistikupesast välja tõmmata: - enne veeanuma täitmist veega; - enne mis tahes osade äravõtmist seadme küljest või monteerimist seadme külge; - enne puhastus- või hooldustöid; - kui seade ei tööta korralikult; - pärast seadme kasutamist.
- Kui te ei kavatse seadet pikemat aega kasutada, tühjendage selle veeanum.
- Laske seadmel enne osade paigaldamist või äravõtmist ja enne puhastamist jahtuda.
- Kasutage kohvi valmistamiseks alati külma vett. Soe vesi või muu vedelik võib seadet kahjustada.
- Kahjustada saanud toitejuhtme peab ohu vältimiseks välja vahetama tootja või klienditeeninduskeskus.
- Kasutage jahvatusseadet ainult kohviubade jahvatamiseks.
- Lapsed ei tohi seadmega mängida.
- Tõmmake seadme pistik alati pistikupesast välja, kui seade jääb järelevalveta ning enne seadme kokkupanekut, koost lahti võtmist või puhastamist.

- Isikud, kellel on tavapärasest väiksemad füüsilised, asensoorsed või vaimsed võimed või kellel puuduvad piisavad kogemused ja teadmised, tohivad seadet kasutada järelevalve all või juhul, kui neile on antud juhised seadme ohutuks kasutamiseks ja nad mõistavad sellega kaasnevaid ohtusid.
- Lapsed ei tohi seadet kasutada. Hoidke seade ja selle toitejuhe lastele kättesaamatult.
- Seade on mõeldud kasutamiseks ainult kodumajapidamises.
- Ärge kasutage seadet märjal või kuumal pinnal ega asetage seadet sellisele pinnale.
- Ärge kasutage seadet ilma tilkumisaluseta.
- Ärge pange seadet vette ega muusse vedelikku.
- Kui mis tahes seadme osa on kahjustada saanud, siis ei tohi seadet kasutada.
- Ärge kasutage seadet, kui see ei tööta korralikult.
- Ärge tõmmake laadijat seinapistikupesast välja juhtmest hoides.
- Ärge tõmmake toitejuhet üle terava serva.

MIDA EI TOHI TEHA

- Ärge lubage lastel seadet ega selle toitejuhet puudutada.
- Ärge kasutage pikendusjuhtmeid, välja arvatud juhul, kui pädev asutus on selle heaks kiitnud.
- Ärge jätke vooluvõrku ühendatud seadet järelevalveta.
- Ärge kasutage seadet välistingimustes.
- Kasutage seadet ainult ettenähtud eesmärgil.
- Ärge laske juhtmel rippuda üle laua või leti serva ega puutuda vastu kuumi pindu.
- Ärge proovige seadet ise avada ega mingeid osi selle küljest ära võtta. Seadme sees ei ole kasutajahooldust vajavaid osi.
- Seadet ei tohi puhastamiseks panna vette.
- Me ei soovita kasutada tarvikuid, mida seadmega kaasas ei ole. See võib olla ohtlik ja seda tuleb vältida.
- Ärge pange seadet gaasi- ega elektripõleti lähedusse ega sisse lülitatud ahju.

TUNDMAÕPPIMINE

Stollar Slim Café SEM750

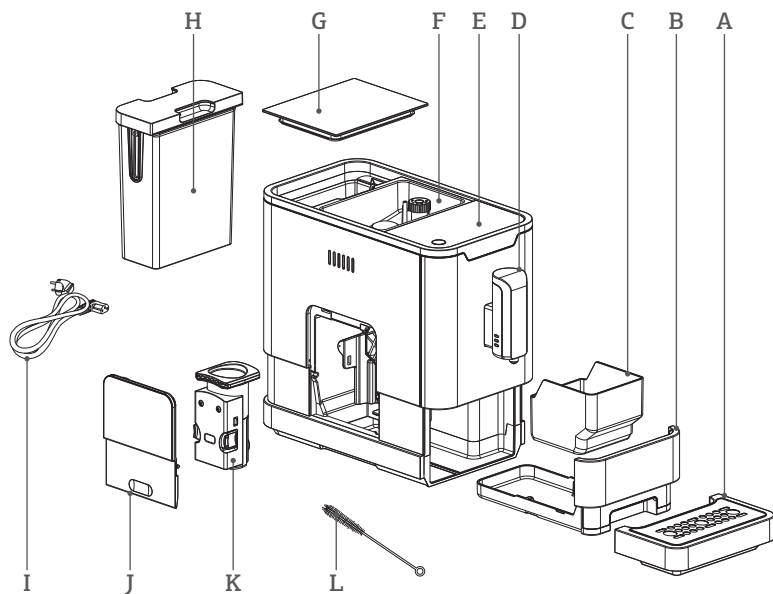

- A. Väline tilkumisalus
- B. Sisemine tilkumisalus
- C. Kohvipaksu anum
- D. Reguleeritav kohvi väljavalamistila
- E. Juhtpaneel
- F. Kohviubade anum
- G. Kohviubade anuma kate
- H. Veeanum
- I. Toitejuhe
- J. Teenindustööde luuk
- K. Tõmbekamber
- L. Puhastuspintsel

TARVIK

Seadmega on kaasas kolm pakki puhastusvahendeid.

JUHTPANEEL



Vilgub: veeanumas on liiga vähe vett / veeanum pole oma kohal / veeanum ei ole oma kohal



Kohviube on liiga vähe



Põleb püsivalt: kohvipaksu anum on täis
Vilgub: sisemine tilkumisalus / kohvipaksu anum ei ole oma kohal



Põleb stabiilselt: tõmbekamber ei ole oma kohal / on valesti paigaldatud
Vilgub: teenindustööde luuk on lahti / valesti paigaldatud



Põleb stabiilselt: seadmest on vaja eemaldada katlakivi
Vilgub: katlakivi eemaldatakse



On käivitatud süsteemi tühjendamise funktsioon



Sisse-välja lülitamise nupp



Kuuma vee nupp



Kange espresso nupp



Lahja espresso nupp

PAIGALDAMINE

Stollar Slim Café SEM750

ENNE ESIMEST KASUTUSKORDA

1. Eemaldage kõik kaitsekiled, kleepsud ja muu pakkematerjal
2. Valige seadme paigaldamiseks turvaline ja stabiilne pind, mis asub seinapistikupesa lähedal ja kus on piisavalt ruumi.

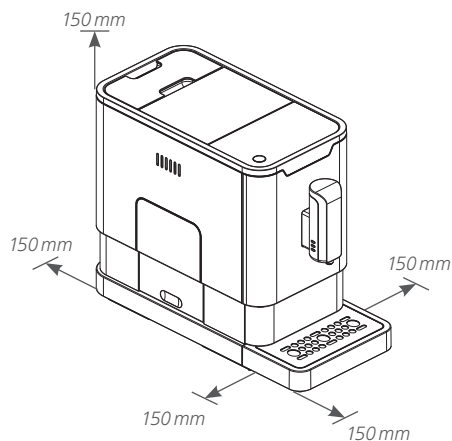

3. Paigaldage väline tilkumisasus. Kontrollige, et see oleks õigesti sisestatud.

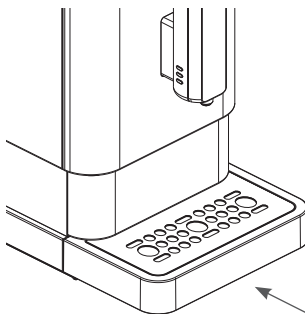

4. Täitke veeanum veega (vt "Veeanuma täitmine") ja vajutage mitu korda kuumat vee nuppu, kuni kuum vesi voolab seadme välja.

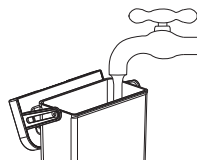

5. Täitke kohviubade anum kohviubadega (vt "Kohviubade anuma täitmine").
6. Kerige toitejuhe lahti ja tõmmake see sirgeks. Sisestage toitejuhtme üks ots seadme tagaküljel asuvasse pesa. Sisestage toitejuhtme pistik sobiva pingega seinapistikupessa.

! OLULINE:

Enne seadme esimest kasutuskorda tuleb espressomasina sisemine süsteem veega täita. Lülitage seade sisse ja vajutage seejärel paar korda kuumat vee nuppu, kuni vesi hakkab välja tulema. Nüüd saab seadet kasutada espresso valmistamiseks.

KASUTAMINE

Stollar Slim Café SEM750

VEEANUMA TÄITMINE

Kui  vilgub, on veeanumas vähe vett ja seda on vaja lisada.

1. Tõstke veeanum kaanest hoides üles.

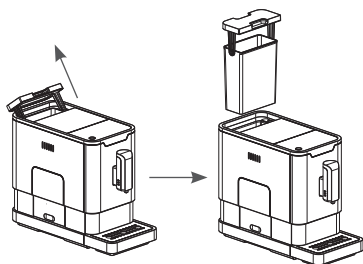

2. Loputage veeanumat puhta veega ning täitke see seejärel näidatud tasemeni ja pange seadmesse tagasi. Veenduge, et anum on täielikult sisestatud.

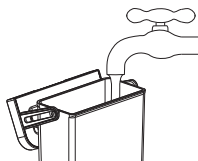

3. Ärge lisage vett seadmes olevasse veeanumasse. Võtke veeanum alati seadmest välja.

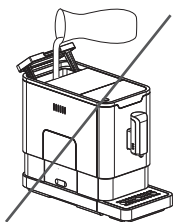

OLULINE:

Ärge pange veeanumasse sooja, kuuma ega gaseeritud vett ega muud vedelikku. See võib veeanumat ja seadet kahjustada.

KOHVIUBADE ANUMA TÄITMINE

Kui eekraanil vilgub , tuleb seadmesse lisada kohviube:

1. Võtke kohviubade anum kaas pealt.

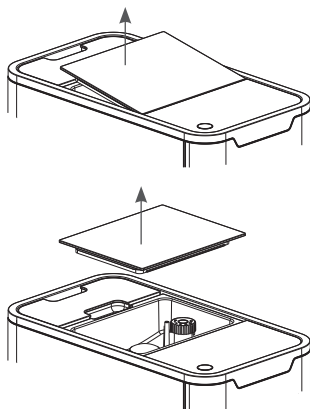

2. Valage kohvioid ettevaatlikult seadmesse.
3. Pange kohviubade anum kaas peale tagasi.



OLULINE:

Täitke kohviubade anum ainult kohviubadega. Kohvipulber, lahustuv kohv, karamelliseeritud kohv jm ained võivad seadet kahjustada.

KOHVI VALMISTAMINE

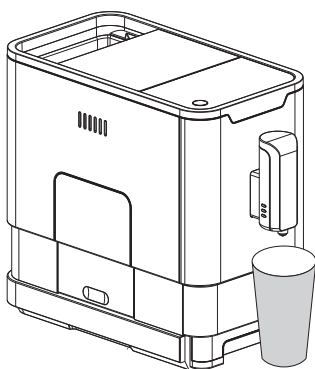
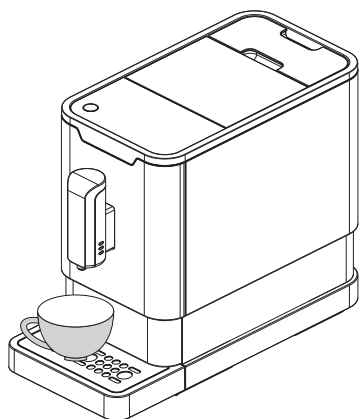
1. Lülitage seade sisse-välja lülitamise nupust sisse. Seade läheb seisurežiimi.
2. Pange kohvi väljavalamistila alla tass ja reguleerige tassi kõrgus vastavalt tila kõrgusele. Sõltuvalt tassi suuruselt (liiga kõrge või liiga lai) saate tilkumiseluse ära võtta või selle asendit reguleerida järgmiselt:



3. Sõltuvalt sellest, millist kohvi eelistate, vajutage kange espresso nuppu  või lahja espresso nuppu .
4. Vajutatud nupp hakkab vilkuma ja selle valgustus näitab, et seade valmistab tassitäit kohvi.
5. Kui espressonupp lõpetab vilkumise ja selle valgustus kustub, on kohv serveerimiseks valmis.

KUUM VESI

1. Kuuma vee nupu  vajutamisel valmistab seade lihtsalt kuuma vee. Kuuma vee nupu vajutamisel hakkab see vilkuma ning märgutuli süttib, mis näitab, et seade valmistab kuuma vett. Kuum vesi on valmis, kui kuuma vee nupp lõpetab vilkumise ja märgutuli kustub.
2. Katkestamiseks vajutage ükskõik millal kuuma vee nuppu.

HOIATUS!

Kasutage seadet alati õigesti. Kuuma vee funktsiooni tuleks järjest kasutada ainult siis, kui veeanum on täidetud maksimumtasemeni.

KOHVI / KUUMA VEE KOGUSE REGULEERIMINE

Nii kange kui ka lahja espresso ning 25-250 ml kuuma vee koguse saab salvestada seadme mällu.

1. Kohvi (kange või lahja espresso) valmistamiseks vajutage ja hoidke valitud nuppu all, **kuni vedelik hakkab pidevalt voolama**. Seade jätkab kohvi valmistamisega.
2. Kui soovitud kogus kohvi on valmis, laske nupp lahti. Kõlab kaks piiksu, mis tähendab, et kohvi kogus on mällu salvestatud.
3. Kohvi koguse saab seadistada tagasi vaikeseadistusele (vt "Režiimi valik").

JAHVATUSASTME REGULEERIMINE

Jahvatusastet saab reguleerida, keerates kohviubade anumal olevat reguleerimisnuppu:

1. Seda saab teha vaid siis, kui jahvatusseade töötab. Jahvatusastmel olevad punktid tähistavad jahvatusastet.

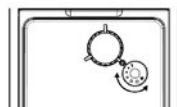

TÄHELEPANU!

Ärge reguleerige jahvatusastet siis, kui jahvatusseade ei tööta. See võib jahvatusseadet kahjustada.



REŽIIMI VALIK



Seadmel on kaks erinevat seadistust: vaikeseadistus, säästurežiim ja kiirrežiim. Säästurežiim aitab seadmel energiat säästa. Kiirrežiimis saab kohvi valmistada kiiremini kui vaikeseadistusel.

	Säästurežiim	Kiirrežiim	Vaikeseadistus
Valgustus	Ei	Jah	Jah
Eeltõmbamine	Jah	Ei	Jah
Automaatne väljalülitus	10 minuti pärast	29 minuti pärast	20 minuti pärast
Joogi koguse salvestamine mällu	Jah	Jah	Jah

MÄRKUS

Eeltõmbamisfunktsiooni käigus niisutatakse jahvatatud kohvioad tõmbekambris enne tõmbamise algust väikse koguse veega. Nii toimides kohvipulber paisub, et tekitada tõmbekambris suurem surve, mis aitab jahvatatud kohviubadest kõik õlid ja täieliku maitsebuketki ekstraheerida.

1. Vajutage ja hoidke viis sekundit all seisurežiimis oleva seadme nuppu .
2.  hakkab vilkum. Erinevad seadistused:

	Kuuma vee nupp 	Kange espressi nupp 	Lahja espresso nupp 
Säästurežiimis	Tuli põleb	Vilgub	Vilgub
Kiirrežiimis	Vilgub	Tuli põleb	Vilgub
Vaikeseadistusel	Vilgub	Vilgub	Tuli põleb





PUHASTAMINE JA HOOLDUSTÖÖD

KÄSITSI LOPUTAMINE

⚠️ OLULINE:

Soovitame seda funktsiooni kasutada iga päev enne espressomasina esimest kasutuskorda.

Kohviotsaku puhastamiseks pärast kasutamist tuleb seda käsitsi puhastada **IGA PÄEV VÕI VÄHEMALT ÜKS KORD NÄDALAS**. Kui seadet ei ole pikemat aega kasutatud, on soovitatav seda käsitsi loputada.

1. Vajutage ja hoidke seisurežiimis oleva seadme nuppu  ja kuuma vee nuppu  viis sekundit all.
2. Kuuma vee nupu  kange espresso nupu  ja lahja espresso nupu  valgustus kustuvad. Kohviotsakust tuleb väike kogus vett, mida kasutatakse loputamiseks.

⚠️ OHT!

Kohviotsakust tulev vesi on kuum ja koguneb tilkumisalusele. Vältige kokkupuudet seadmest pritsiva kuuma veega.

3. Pärast loputamist läheb seade tagasi seisurežiimi.

SEADME PUHASTAMINE

1. Tõmmake toitejuhe vooluvõrgust välja.
2. Tühjendage sisemine ja väline tilkumisalus
3. Puhastage seade veeplekkidest niiske lapi või kriimustusvaba puhastusvahendiga.

⚠️ OLULINE:

Ärge puhastage seadet abrasiivse puhastusvahendi, äädikaga ega puahstusvahendiga, mida seadmega kaasas ei ole.

SEADME IGAPÄEVANE PUHASTAMINE

Seadme eluea pikendamise seisukohalt on väga oluline teha seadme puhastus- ja hooldustöid õigeaegselt.

1. Eemaldage väline tilkumisalus.
2. Tühjendage tilkumisalus kraanikaussi ja peske seda puhta veega. Kuivatage alus.
3. Lükake lahti sisemine tilkumisalus ja kohvipaksu anum.
4. Tühjendage kohvipaksu anum ja peske seda puhta veega. Kuivatage alus.

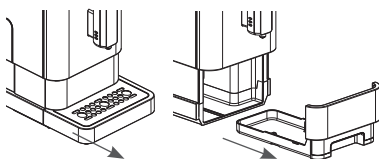

MÄRKUS

Kui  põleb, on kohvipaksu anumat vaja tühjendada.

5. Tõmmake teenindustööde luuki allapoole.
6. Võtke teenindustööde luuk ära.
7. Vajutage lahti lukustamise nuppu.

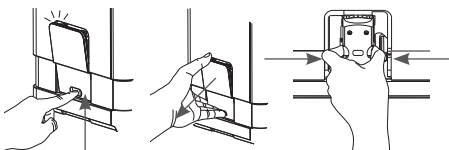

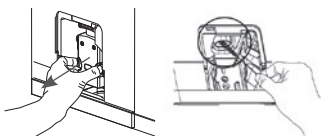

8. Eemaldage tõmbekamber ja **PUHASTAGE** seadme sisemine kanal põhjalikult.



9. Peske tõmbekambrit puhta veega. Kuivatage tõmbekamber.

MÄRKUS

Kui  põleb püsivalt, näitab see, et tömbekamber ei ole seadmes / on valesti paigaldatud. Kui  vilgub, näitab see, et teenindustööde luuk ei ole seadme küljes / on valesti paigaldatud.

10. Pange kohvipaksu anum tilkumislusele ja lükake alus tagasi oma asendisse.

MÄRKUS

Kui  vilgub, siis ei ole kohvipaksu anumat seadmes.

11. Pange väline tilkumislus tagasi oma asendisse.

KATLAKIVI EEMALDAMINE







Kui  põleb, tähendab see, et seadmest on vaja eemaldada katlakivi / käivitada seadme isepuhastussükkel.





Seade püsib kauem töökorras, kui seda toimingut tehakse regulaarselt (üks kord kuus või sõltuvalt vee karedusastmest).

1. Täitke veeanum kuni tähiseni "MAX".
2. Lisage veeanumasse the Slim Café pakis olev pakike puhastusvahendit.

 OLULINE:

Ärge kasutage seadme puhastamiseks ega katlakivi eemaldamiseks äädikat ega muid puhastusvahendeid. Puhastusvahend võib seadet kahjustada.

3. Ühendage seadme pistik seinapistikupessa.
4. Asetage tila alla piisavalt suur anum.
5. Kui seade on sisselülitatud režiimis (juhtpaneeli nupud põlevad), vajutage ja hoidke nuppe  ja  viis sekundit all.
6. Seade teeb piiksi: märgutuli  ja lahja espresso nupp  vilguvad.
7. Puhastustoimingu käivitamiseks vajutage lahja espresso nuppu . Kui soovite tsükli katkestada, vajutage .

8.  vilgub, näidates, et seade teostab puhastustoimingut. (Vesi voolab katkendlikult / Oluline teave: vältige kokkupuudet kuuma veega).
9. Kui kogu anum as ole vesi on ära kasutatud, hakkab  vilkuma. Täitke veeanum maksimumtasemeni. Kui veeanum on täis, siis märgutuli  kustub.
10. Vajadusel vajutage isepuhastuse jätkamiseks lahja espresso nuppu . Sõltuvalt seadme mudelist ei pruugi see samm olla kasutatav.
11. Kui isepuhastus on lõppenud, lülitub seade automaatselt välja (viie minuti pärast).

MÄRKUS





Veenduge alati, et vesi ei niriseks mööda veeanuma välisseinu ega anumahoidiku sisemisi seinu mööda alla.

MÄRKUS

Ärge laske seadmel 8. sammu juures seisurežiimi minna. Kui see juhtub, siis protsess peatub.

SÜSTEEMI TÜHJENDAMISE FUNKTSIOON

Süsteemi tühjendamise funktsiooni soovitakse kasutada juhul, kui te ei kavatse seadet pikemat aega kasutada, kui seadet on vaja külmumise eest kaitsta ja enne seadme viimist remonti.

1. Vajutage ja hoidke seisurežiimis oleva seadme nuppu  ja lahja espresso nuppu  viis sekundit all.
2.  hakkab vilkuma.
3. Võtke veeanum seadmest välja.  hakkab püsivalt põlema, näidates, et süsteemi tühjendatakse. Seisurežiimi naasmiseks võite enne veeanuma eemaldamist vajutada .
4. Kui süsteemi tühjendamine on lõppenud, lülitub seade automaatselt välja.

VEAOTSING

Stollar Slim Café SEM750

PROBLEEM	PÕHJUS	LAHENDUS
Seade ei tööta.	Seade ei ole vooluvõrku ühendatud.	Ühendage seadme pistik vooluvõrku ja vajutage nuppu. Kontrollige toitejuhett ja pistikut.
Funktsiooninupp ei reageeri korduvalt puudutamisele või reageerib viivitusega.	Seade on elektromagnetvälja mõjualas.	Tõmmake seadme pistik seinapistikupesast välja. Käivitage seade mõne minuti pärast uuesti .
	Paneel on määrdunud	Puhastage paneel kaasasoleva lapiga
Kohv ei ole piisavalt kuum.	Tasse ei eelsoojendatud.	Loputage seadet enne kohvi valmistamist vähemalt kolm korda.
	Tõmbekamber on liiga külm.	Loputage seadet enne kohvi valmistamist vähemalt kolm korda.
Kohv ei tule tilast välja.	Võib-olla kasutati enne süsteemi tühjendamise funktsiooni.	Vajutage kuuma vee nuppu, kuni tilast tuleb välja kuum vesi.
Esimene tassitais kohvi ei ole kvaliteetne.	Jahvatusseadme esimesel kasutuskorral ei valatud tõmbekambris piisavalt kohvipulbrit.	Visake kohv ära. Järgmised tassitaised kohvi tulevad hea kvaliteediga.
Kohvil ei ole vahukihti.	Kohvioad ei ole värsked.	Kasutage teist või sobivamat marki kohviube.
Puutetundlikud nupud ei reageeri.	Nuppu ei vajutata suunaga seadme esiküljelt.	Vajutage suunaga seadme esiküljelt ikooni alumist poolt.
Seadmel kulub soojenemiseks liiga palju aega.	Seadmesse on kogunenud katlakivi.	Eemaldage katlakivi.
Veeanum on seadmest välja võetud / veeanumas on liiga vähe vett, kuid hoiatusteate märgutuli  ei põle.	Veeanuma ühenduskoha ümbrus on märg.	Pühkige veeanuma ühenduskoha ümbrus kuivaks .
Sisemisel tilkumisalusel on palju vett.	Kohvipulber on jahvatatud liiga peenelt ja vesi ei saa välja voolata.	Reguleerige kohviubade jahvatusastet jämedamaks.
Kohv voolab seadmest liiga aeglaselt või tilgub.	Kohvipulber on jahvatatud liiga peenelt ja vesi ei saa välja voolata.	Reguleerige kohviubade jahvatusastet jämedamaks.
Kohviubade anuma tühjenemise märgutuli vilgub, kuigi anumad on veel palju kohviube.	Sisemine kohvipulbri väljalaskeava on blokeeritud.	Järgige osas "Kohvipulbri väljalaskeava puhastamine" toodud juhiseid.