

Hisense

Pesumasin

KASUTUSJUHEND

WFMC6010E/WFMC6010ES/WFMC6010ET

WFVC6010E/WFVC6010ES/WFVC6010ET

WFHC6010E/WFHC6010ES/WFHC6010ET

WFRC6010E/WFRC6010ES/WFRC6010ET

Hisense

Enne seadme kasutamist palun lugege see kasutusjuhend põhjalikult läbi ja jätke hilisemaks lugemiseks alles.

SISUKORD

1. OHUTUSALANE TEAVE	1
2 ETTEVAATUSABINÕUD JA ÜLDISED SOOVITUSED	3
2.1 Pakend	3
2.2 Pesumasinate pakendite ja jäätmete kasutusest kõrvaldamine	3
2.3 Asukoht ja ümbrus	3
2.4 Ohutus	3
3 PESUMASINA KIRJELDUS	4
3.1 Ülevaade	4
3.2 Kaasasolevad osad	5
3.3 Juhtpaneel	5
4 PAIGALDAMINE	6
4.1 Sobiva paigalduskoha valimine	6
4.2 Pakendi eemaldamine ja seadme ülevaatus	6
4.3 Transpordipoldi eemaldamine	7
4.4 Jalgade reguleerimine	8
4.5 Veevarustuse ühendamine	9
4.6 Tühjendusvooliku ühendamine äravooluga	11
4.7 Elektriühendus	12
5 ENNE ESIMEST PESUTSÜKLIT	13
6 PESEMISEKS ETTEVALMISTAMINE	13
6.1 Pesu sorteerimine	13
6.2 Pesu ettevalmistamine pesemiseks	14
6.3 Pesuained ja -lisandid	15
7 PROGRAMMIJUHISED	18
7.1 Programmitabel	18
7.2 Programmid	19
7.3 Rõivasiltide järgimine	20
8 PROGRAMMISÄTTED JA SUVANDID	20
8.1 Lisage pesuaine, sulgege uks ja määrake programm	20
8.2 Soovitud suvandi valimine	20
8.3 Viivitusfunktsioon	21
8.4 Programmi käivitamine	21

8.5	Pesu lisamine töötamise ajal	21
8.6	Töötamise ajal programmi või suvandi muutmine.....	22
8.7	Programmi lõpp.....	22
8.8	Ukse avamine/sulgemine.....	22
8.9	Lapselukk.....	22
9	PUHASTAMINE JA HOOLDUS	23
9.1	Filtri eemaldamine.....	23
9.2	Liigse vee tühjendamine	24
9.3	Hooldus.....	24
10	VEAOTSING.....	25
11	TEHNILISED ANDMED	30

OHUTUSALANE TEAVE

1. Tootja jätab endale õiguse vajadusel toodet muuta, ilma et ta peaks seda kasutusjuhendis välja tooma.
2. Enne oma uue pesumasina kasutamist lugege palun need juhised hoolega läbi ja hoidke alles. Kui olete juhised kogemata kaotanud, küsige klienditeenindusest e-kasutusjuhendit või paberil versiooni.
3. Palun veenduge, et pistik on turvaliselt maandatud ja ühendus veevarustusega on turvaline.
4. Seda seadet ei tohi kasutada piiratud füüsiliste, sensorsete või vaimsete võimetega isikud (sh lapsed) või inimesed, kellel puuduvad vajalikud teadmised ja kogemused, kui nende ohutuse eest vastutav inimene pole neid masina kasutamise osas korralikult juhendanud.
5. Seda seadet võivad kasutada vähemalt 8-aastased lapsed ning piiratud füüsiliste, sensorsete või vaimsete võimetega isikud või inimesed, kellel puuduvad vajalikud teadmised ja kogemused, kui nende ohutuse eest vastutav inimene on neid masina kasutamise osas ohutul moel juhendanud ning selgitanud kaasnevaid ohtusid. Lapsed ei tohi seadmega mängida. Lapsed ei tohi ilma järelevalveta seadet puhastada ega hooldada.
6. Lapsi tuleb juhendada, et nad seadmega ei mängiks.
7. Kui toitejuhe on viga saanud, peab selle asendama tootja, tema hooldustehnik või samasuguse kvalifikatsiooniga isik, et seadme kasutamine oleks turvaline.
8. Kasutada tuleb uusi, masinaga kaasasolevaid voolikukomplekte ning vanu voolikukomplekte ei tohiks taaskasutada.

9. Kui seadmel on põhja all ventilatsioonivad, tuleb jälgida, et vaip neid avasid ei blokeeriks.
10. Alla 3-aastaseid lapsi, keda pidevalt ei jälgita, tuleb masinast eemal hoida.
11. Veevõrguga ühendatud seadmete puhul on maksimaalne lubatud sissetuleva vee surve 1 MPa.
Seadme tõrgeteta töö tagamiseks on minimaalne lubatud sissetuleva vee surve 0,1 MPa.
12. Maksimaalne pesukogus pesemisel on 6 kg.
13. Kasutamiseks vaid kodustes majapidamistes.
14. See seade on mõeldud kasutamiseks koduses majapidamises ja sarnastes tingimustes, nagu:
- poodide, kontorite ja teiste tööruumide köögid;
 - talud;
 - hotelli-, motelli- ja teiste majutusasutuste klientide poolt;
 - külalistemajad;
 - ühiskasutuses asuvates ruumides kortermajades või ühiselamutes.

2 ETTEVAATUSABINÕUD JA ÜLDISED SOOVITUSED

2.1 Pakend

- Pakendi materjal on täielikult ümbertöödeldav ning sellel on ümbertöödeldava toote tähis ♻️. Pakendi äraviskamisel järgige kohalikke kehtivaid seaduseid.

2.2 Pesumasinade pakendite ja jäätmete kasutusest kõrvaldamine

- See pesumasin on ehitatud korduvkasutatavatest materjalidest. See tuleb ringlusest kõrvaldada vastavalt kohalikele jäätmekäitlusseadustele.
- Enne toote kasutusest kõrvaldamist eemaldage pesuainete jäägid, lõhkuge ukse hing ja lõigake ära toitejuhe, et masinat ei saaks kasutada.
- See seade on märgistatud vastavalt Euroopa Liidu elektri- ja elektroonikaseadmete jäätmete direktiiv (WEEE). Kui veendute, et toode kõrvaldatakse kasutusest korrektselt, aitate vältida võimalikke kahjulikke mõjusid keskkonnale ja inimeste tervisele.



See sümbol tootel või tootega kaasasolevatel dokumentidel näitab, et seda seadet ei tohi kohelda tavalise majapidamisprügina. Selle asemel tuleb see viia sobivasse jäätmekogumiskohta, kus töödeldakse ümber elektri- ja elektroonikaseadmeid. Kasutusest kõrvaldamisel tuleb järgida kohalikke jäätmekäitlus- ja keskkonnavalaseid seaduseid. Rohkem teavet selle toote parandamise, taastamise ja ümbertöötlemise kohta küsige oma kohalikust omavalitsusest, prügiteenuse pakkujalt või poest, kust toote ostsite.

2.3 Asukoht ja ümbrus

- Pesumasinat tohib paigaldada üksnes suletud ruumi. Me ei soovita seda paigaldada vannituppa või teistesse kohtadesse, kus õhuniiskus on kõrge.
- Ärge hoiustage seadme läheduses tuleohtlikke vedelikke.

2.4 Ohutus

- Järge jätke seadet vooluvõrguga ühendatuks, kui te seda ei kasuta. Mitte kunagi ärge sisestage pistikut vooluvõrku või eemaldage seda, kui teie käed on märjad.
- Keerake kraan kinni.
- Enne mistahes puhastamist ja hooldust lülitage masin välja või ühendage vooluvõrgust lahti.

- Pühkige pesumasina välispinda niiske lapiga. Ärge kasutage abrassiivseid puhastusvahendeid.
- Mitte kunagi ärge ust jõuga avage või kasutage seda astmena.
- Seda seadet ei tohi kasutada piiratud füüsiliste, sensorsete või vaimsete võimetega isikud (sh lapsed) või inimesed, kellel puuduvad vajalikud teadmised ja kogemused, kui nende ohutuse eest vastutav inimene pole neid masina kasutamise osas korralikult juhendanud.
- Lapsi tuleb juhendada, et nad seadmega ei mängiks. Lastel ei tohi lubada seadmega mängida või trumliisse ronida.
- Vajadusel saate müügijärgsest teenindusest osta identse toitejuhtme. Toitejuhet tohib välja vahetada üksnes kvalifitseeritud tehnik. Kui teie ostetud tootel pole spetsiaalset programmi veekindlate kangaste, nagu sullejope, vihmamantel, rattakate, suusapüksid või veekindel kate, pesemiseks, ärge palun neid tooteid peske või tsentrifugeerige.

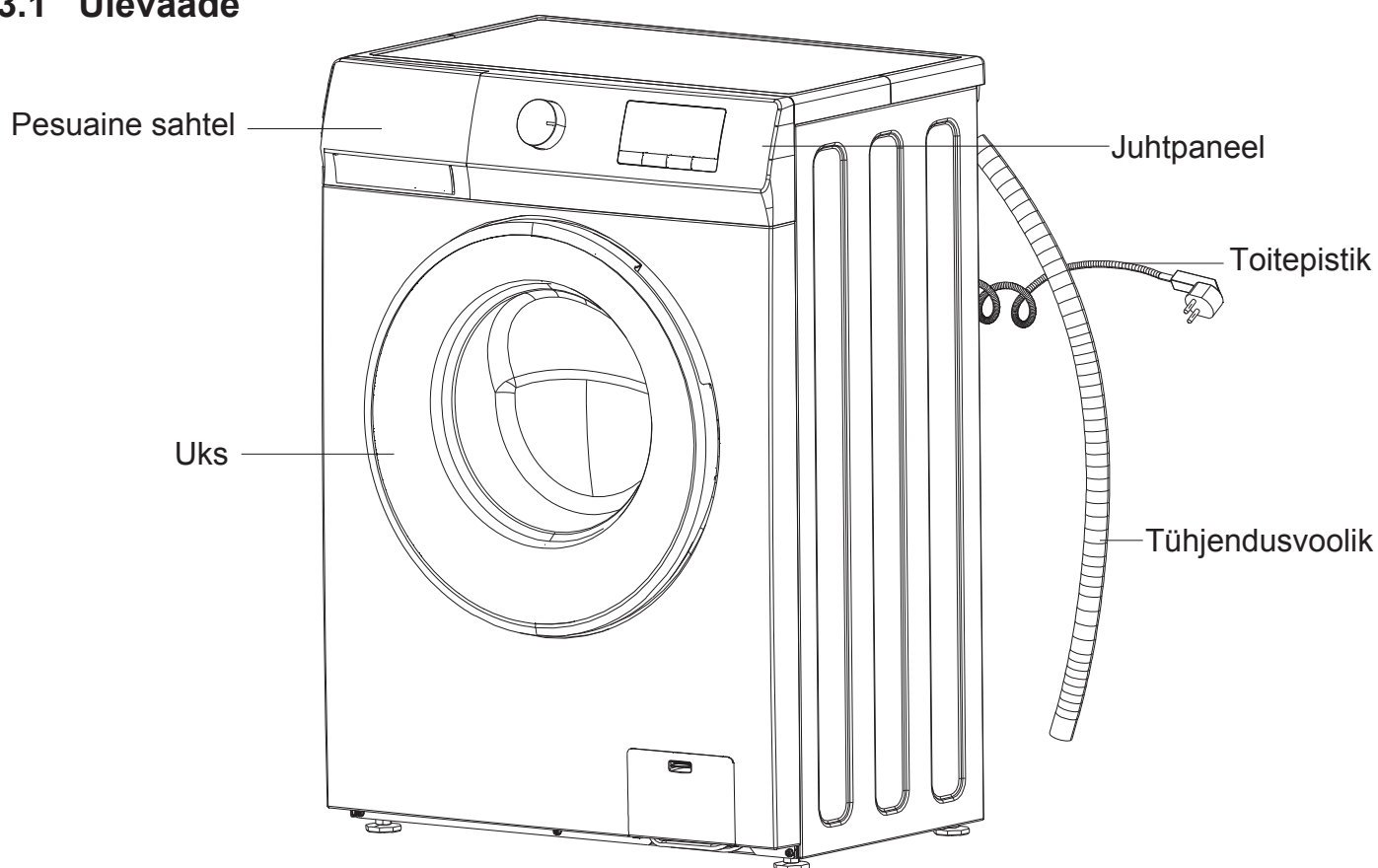

3 PESUMASINA KIRJELDUS

3.1 Ülevaade

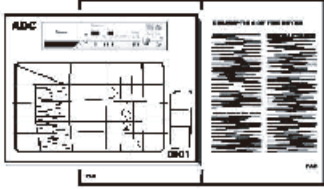
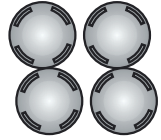

Juhtpaneeli asetus ja välimus sõltub mudelist.

3.2 Kaasasolevad osad

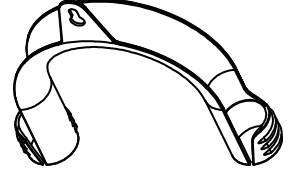
<p>Kasutusjuhend garantiikaart (sõltub mudelist)</p>	<p>4 plastikkorki</p>
<p>(A)</p>	
<p>(B)</p>	
<p>Külma vee sisselaskevoolik Kuuma vee sisselaskevoolik (kui olemas, sõltub mudelist)</p>	<p>U-kujuline kaar</p>
<p>(C)</p>	
<p>(D)</p>	

3.3 Juhtpaneel

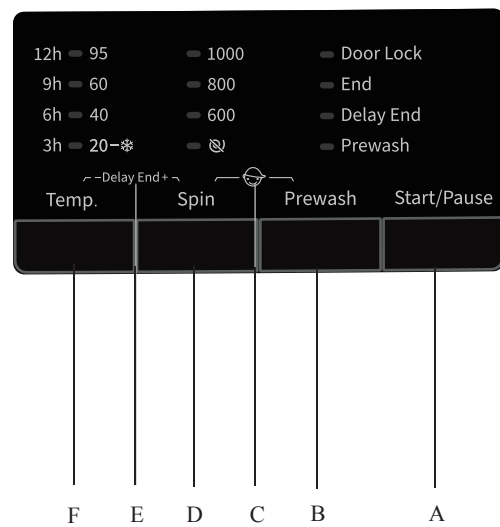
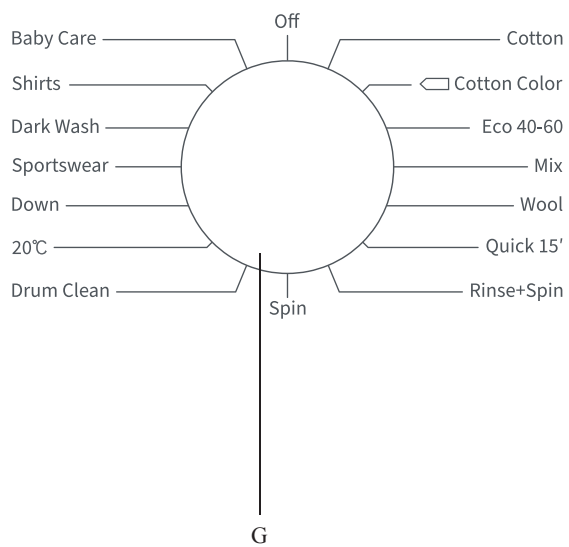

A: Starti / pausi nupp
B: Eelpesu nupp
C: Lapseluku nupp

D: Tsentrifuuginupp
E: Viivitusnupp
F: Temperatuuri nupp

G: Programmivaliku ketas

4 PAIGALDAMINE

4.1 Sobiva paigalduskoha valimine

Minimaalsed paigutuskoha mõõtmed:

Laius: 615 mm

Kõrgus: 855 mm

Sügavus: palun vaadake tehnilisi andmeid



Ärge asetage toodet põrandale, mis ei suuda selle raskust kanda.

Ärge paigaldage toodet kohta, kus see võib külmuda.

Liigutage seadet tõstes seda ülaosast.

- Märkus:**
1. Klient vastutab paigalduskoha ette valmistamise ning selle elektriühenduste, veevarustuse ja kanalisatsiooni eest. Veenduge, et toodet paigaldab ja elektriga ühendab kompetentne isik.
 2. Toodet pärast paigaldamist või puhastamist oma kohale lükates veenduge, et nii vee sisselaske- ja tühjendusvoolikud kui ka toitejuhe poleks kokku volditud, kokku surutud või millegi vahel kinni.
 3. Seade tuleb paigaldada tugevale ja tasasele põrandale (vajadusel kasutage loodi). Kui seade paigaldatakse puidust põrandale, jaotage selle kaalu ühtlaselt, asetades selle 60 x 60 cm suurusele ja vähemalt 3 cm paksusele vineeriplaadile ning kinnitades selle põranda külge. Kui põrand pole tasane, reguleerige vastavalt vajadusele nelja reguleeritavat jalga; ärge asetage jalgade alla puutükke vms.
 4. Ärge mitte kunagi asetage toodet vaipkattega põrandale.
 5. Ärge asetage toodet mööbli vastu, hoidke nende vahel vahemaad.
 6. Ärge asetage toodet mistahes platvormile.
 7. Tootja ei vastuta kahjude eest, mis võivad tuleneda volitamatu isikute tehtud protseduuridest.

4.2 Pakendi eemaldamine ja seadme ülevaatus



On oht viga saada, pakendi eemaldamiseks on vaja kahte või rohkemat inimest.

Pärast lahti pakkimist veenduge, et pesumasin poleks vigastada saanud. Kui kahtlete, ärge pesumasinat kasutage. Võtke ühendust müügiärgse teeninduse või oma kohaliku edasimüüjaga. Kontrollige, et kõik lisatarvikud ja osad on kaasas. Hoidke pakkematerjalid (plastikkotid, polüstüreenosad jne) laste käeulatuses väljas, sest need võivad olla ohtlikud.

4.3 Transpordipoldi eemaldamine



Kui te transpordipolte ei eemalda, võivad need seadet kahjustada.

Pesumasina külge on kinnitatud transpordipoldid, et vältida sisemuse transpordi ajal kahjustamist.

- 1. samm:** Keerake kõik transpordipoldid noole suunas umbes 30 mm mutrivõtmeega lahti (ärge täielikult maha keerake).

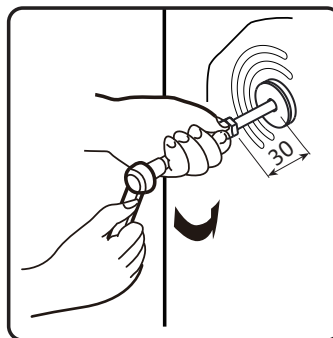
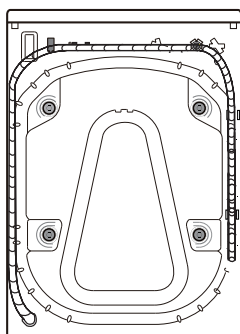

- 2. samm:** Lükake kaks transpordipolti horisontaalselt sissepoole ja keerake lahti.

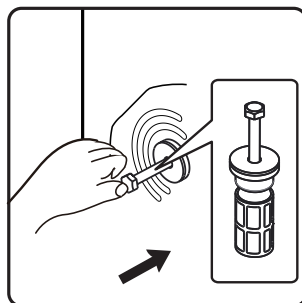

- 3. samm:** Tõmmake transpordipoldid koos kummist ja plastist osadega välja.

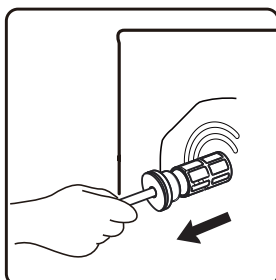

4. samm: Ohutuse tagamiseks ja müra vähendamiseks peate paigaldama transpordipoldi katte, mis on seadmega kaasas (vaadake seadmega kaasasolevaid lisasid). Asetage transpordipilt auku ja suruge seda näidatud suunas, kuni kuulete klõpsu.

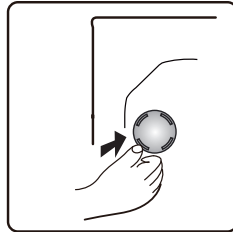

Oluline: Hoidke transpordipoldid seadme tulevaseks transportimiseks alles ning kui neid vaja läheb, paigaldage need vastupidises järjekorras.

4.4 Jalgade reguleerimine

1. samm: Keerake lukustusmutter mutrivõtmeaga päripäeva (vt noolt) keerates lahti.



2. samm: Tõstke veidi masinat ja reguleerige jala kõrgust seda keerates.

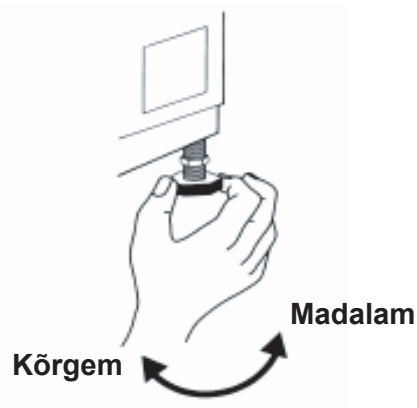

3. samm: Oluline: keerake lukustusmutter kinni keerates seda vastupäeva seadme korpuse suunas.

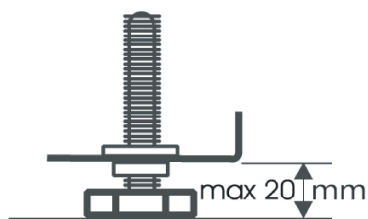
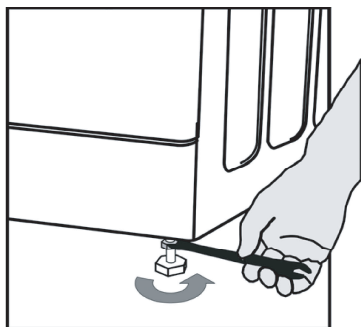

4.5 Veevarustuse ühendamine

Märkused: • Ühendage veevoolik vastavalt teie kohaliku vee-ettevõtte reeglitele.

- Veekraan: 3/4-tolline keermestatud voolikuüleminek
- Veeturve (voolusurve): 100-1000 kPa (1-10 baari).
- Kasutage pesumasina veevõrguga ühendamiseks üksnes uut voolikut. Kasutatud voolikuid ei tohiks uuesti kasutada. Need tuleks ära visata.

1. samm: Kui veevoolikut pole juba paigaldatud, tuleb see seadme külge keerata. Sinisega märgitud voolik on mõeldud vaid külma vee jaoks. Mudelite puhul, millel on kaks sisselaskeava, tuleb ühendada ka kuuma vee voolik, mis on märgitud punasega.

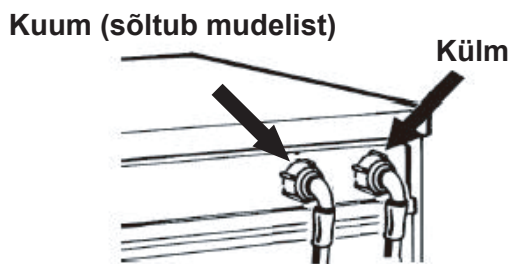

2. samm: Keerake voolik käega kraani külge ja kinnitage mutter.

Tähelepanu:

- Voolikus ei tohi olla keerdusid!
- Seadet ei tohi ühendada veeboileri segukraaniga.
- Kontrollige ühenduste veekindlust keerates kraani täielikult lahti.
- Kui voolik on liiga lühike, asendage see sobiva pikkusega survekindla voolikuga (min 1000 kPa, EN 50084 heakskiidetud tüüp).

- Kontrollige voolikut regulaarselt, et see poleks pragunenud ega lõhenenud, ning vajadusel asendage see.
- Pesumasinat saab ühendada ilma tagasilöögiklapita.

Ühe sisselaskeavaga mudelitele

Kinnitage voolik külma vee kraani ja masina tagaosas asuva sisselaskeklapi külge, nagu näidatud joonisel 1.



Fig.1

Kahe sisselaskeavaga mudelitele

Kui soovite ühendada kuuma ja külma vee (joonis 2):

1. Kinnitage punasega märgitud voolik kuuma vee kraani ja masina tagaosas asuva punase filtriga sisselaskeklapi külge.
2. Kinnitage teine voolik külma vee kraani ja masina tagaosas asuva sinise filtriga sisselaskeklapi külge.

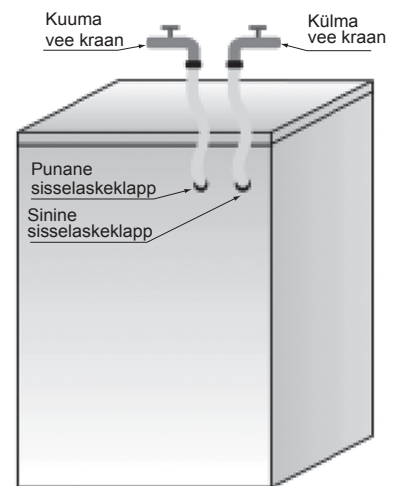

Fig.2

Veenduge, et:

1. ühendused on kindlalt kinni;
2. te ei vaheta ära nende asukohti (nt külma vee voolik kuuma vee sisselaskeklapi külge ja vastupidi).

Kui soovite ühendada ainult külma vee, järgige allolevaid juhiseid (joonis 3):

1. Vajate Y-liitmikut. Seda saate osta kohalikust ehitus- või sanitaartarvete poest.
2. Kinnitage Y-liitmik külma vee kraani külge.
3. Ühendage kaks masina tagaosas asuvat sisselaskeklappi kaasasolevate voolikute abil Y-liitmikuga.

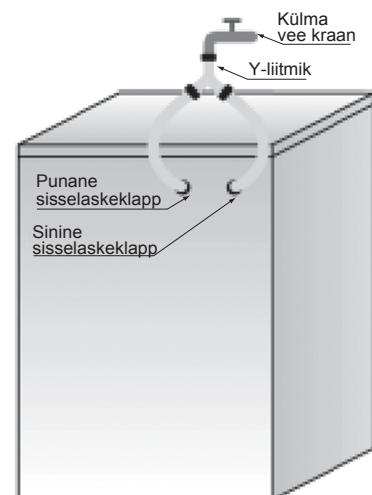

Fig.3

Veenduge, et:

- Kõik ühendused on kindlalt kinni;
- Te ei lase lastel pesumasinat kasutada, selle peal või sisse ronida.
- Pidage meeles, et pesutsükli ajal võib pesumasina ukse pinnatemperatuur tõusta.
- Kui masinat kasutatakse laste lähedal, tuleb lapsi hoolega jälgida.

4.6 Tühjendusvooliku ühendamine äravooluga

Kui tühjendusvoolik on ühendatud, nagu pildil näidatud, võtke see ainult õige klambri küljest lahti (vt noolt):

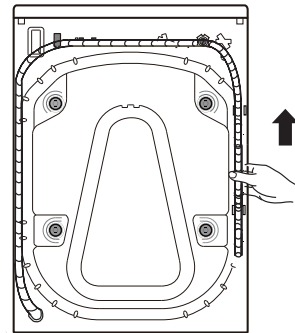

Ühendage tühjendusvoolik äravooluga või kinnitage see U-kujulise kaare abil kraanikausi ääre külge.

Kui see pole juba paigaldatud, kinnitage U-kujuline kaar D tühjendusvooliku otsa külge.

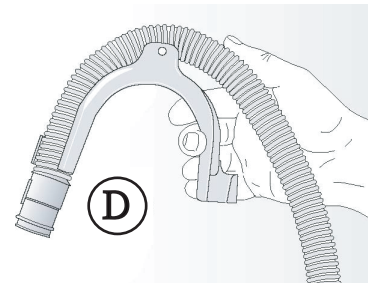

Märkused:

- Kui pesumasin on ühendatud integreeritud äravoolusüsteemiga, peab see olema varustatud õhukanaliga, et vältida vee samaaegset s
- Veenduge, et tühjendusvoolikus poleks keerdusid.
- Kinnitage voolik, et see ei saaks maha kukkuda. Pärast pesutsükli tühjendamist masin kuumast veest.
- Väikesed kraanikausid ei sobi.
- Pikendamiseks kasutage sama tüüpi voolikut ja kinnitage ühendused klambritega.
- Kinnitage tühjendusvoolik kindlalt, et te masina tühjenemise ajal kõrvetada ei saaks.

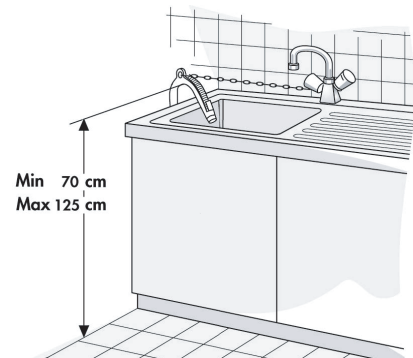

4.7 Elektriühendus



- Elektrivool peab sobima masina 16amprise suurima voolutugevusega.
- Elektrilisi ühendusi peab tegema kvalifitseeritud tehnik vastavalt tootja juhistele ja kehtivatele ohutusreeglitele.
- Elektrilised ühendused peavad vastama kohalikele seadustele.
- Seade tuleb vooluvõrku ühendada seinakontakti kaudu, mis on vastavalt kehtivatele seadustele maandatud. Seaduse järgi tuleb pesumasin maandada. Tootja keeldub igasugusest vastutusest vara või inimeste vigastamisel, mis tuleneb ülaltoodud juhiste mittejärgimisest.
- Ärge kasutage pikendusjuhtmeid või vargapesasid. Veenduge, et seinakontakt on piisavalt võimas, et peaks vastu pesumasin voolutarbimisele vee soojendamise ajal.

- Enne pesumasina mistahes hooldust ühendage see vooluvõrgust lahti. Pärast paigaldamist tuleb kahepooluselise lülitiga alati tagada juurdepääs toitepistikule või vooluvõrgust lahti ühendamisele. Ärge pesumasinat kasutage, kui see on transpordi ajal viga saanud. Teavitage sellest müüjijärgset teenindust.
- Toitejuhet tohib välja vahetada üksnes müüjijärgne teenindus. Seadet tohib kasutada üksnes koduses majapidamises ja ettenähtud otstarbel.

5 ENNE ESIMEST PESUTSÜKLIT

Selleks, et vabaneda tootjapoolse testimise käigus masinasse jäänud veest, soovitame teil teha läbi üks lühike pesutsükkel ilma pesuta, järgides alltoodud samme.

- 1 Avage kraan.
- 2 Sulgege uks.
- 3 Valage veidi pesuainet (ca 30 ml) pesuainesahtli põhipesulahtrisse .
4. Valige ja käivitage lühike programm.

6 PESEMISEKS ETTEVALMISTAMINE

6.1 Pesu sorteerimine

Kangatüübi / hooldussildi sümboli järgi

Puuvillane, segakiud, lihtsalt hooldatav/sünteeiline, villane, käsipestavad esemed.

Värvi järgi

Peske eraldi värvilist ja valget pesu. Peske uued värvilised esemed eraldi.

Suuruse järgi

Peske korraga erineva suurusega riideid, et parandada pesutulemust ja esemete trumlis jaotumist.

Õrnad materjalid

Peske väikeseid esemeid (nt nailonsukad, vööd jne) ning haakidega esemeid (nt rinnahoidjad) pesukotis või lukuga padjapüüris. Eemaldage alati kardinakinnitused või peske kinnitustega kardinaid puuvillases kotis.

6.2 Pesu ettevalmistamine pesemiseks

a. Tühjendage kõik taskud

Mündid, nõõpnõelad jne võivad vigastada nii teie pesu kui ka seadme trumlit.

b. Kinnitused

Tõmmake lukud kinni ja kinnitage nõõbid või haagid; lahtised rihmad või paelad tuleks kokku siduda.

c. Pleki eemaldamine

- Vere-, piima-, muna- jms plekid eemaldatakse programmi automaatse ensüümfaasi käigus.
- Punase veini, kohvi-, tee-, muru- ja puuviljaplekkide eemaldamiseks lisage pesuainesahtli põhipesulahtrisse **[II]** plekieemaldusvahendit.
- Vajadusel töödelge eriti määratud piirkondi eelnevalt plekieemaldusvahendiga.

d. Värvimine

- Kasutage üksnes pesumasinate jaoks sobilikke värve.
- Järgige tootja juhiseid.
- Värvid võivad pesumasina plast- ja kummist osasid määrada.

e. Pesu laadimine masinasse

- Avage uks.
- Asetage esemed ükshaaval masinasse ilma masinat liigselt täitmata. Järgige **programmitabelis** toodud koguseid.

Märkus: Masina liigtäitmine võib põhjustada mitterahuldavaid pesutulemusi ja kortsus pesu.

- Sulgege uks.

6.3 Pesuained ja -lisandid

Kasutage eestlaetava masina puhul alati eriti tõhusat ja vähevahutavat pesuainet.

Pesuvahendi valik sõltub:

- Kangatüübist (puuvillane, lihtsalt hooldatav / sünteetiline, õrnad esemed, villane);
Märkus: Kasutage villase pesemiseks üksnes spetsiaalset pesuvahendit.
- Värvist;
- Pesemistemperatuurist;
- Määrumisastmest ja -tüübist.

Märkused:

Valged jäägid tumedatel kangastel tulenevad mittelahustuvatest ainetest, mida kasutatakse kaasaegsetes fosfaadivabades pesupulbrites. Sellisel juhul kloppige või harjake kangast või kasutage vedelaid pesuvahendeid. Kasutage üksnes selliseid pesuvahendeid ja -lisandeid, mis on loodud spetsiaalselt koduste pesumasinate jaoks. Kasutades eelpesu käigus katlakivieemaldajaid, kangavärve või valgendajaid, veenduge, et need sobivadkasutamiseks kodustes pesumasinate. Katlakivieemaldajad võivad sisaldada aineid, mis võivad teie pesumasinat kahjustada. Ärge kasutage lahusteid (nt tärpentiini või bensiini). Ärge peske masinaga pesu, mida on töödeldud lahustite või tuleohtlike vedelikega.

Doseerimine

Järgige pesuvahendi pakendil toodud doseerimissoovitusi.

See sõltub:

- Määrumise astmest ja tüübist;
- Pesukogusest.

Järgige täis masina puhul pesuvahendi tootja juhiseid; pooleldi täidetud masin: 3/4 kogusest, mida kasutatakse täis masina puhul; minimaalne kogus (umbes 1 kg): 1/2 kogusest, mida kasutatakse täis masina puhul.

- Teie piirkonna veekaredusest (küsi infot oma vee-ettevõttelt). Pehmema veega kulub vähem pesuainet kui kareda veega.

Märkused:

Liiga palju pesuainet võib tekitada liiga palju vahtu, mis muudab pesutulemuse kehvemaks. Kui pesumasin tuvastab liiga palju vahtu, võib see takistada tsentrifuugimist.

Liiga vähe pesuainet võib aja jooksul pesu halliks muuta ja lasta katlakivil süsteemi, trumlisse ja voolikutesse kuhjuda.

Kuhu panna pesuainet ja -lisandeid?

Pesuainesahtlil on kolm lahtrit (joonis A)

Eelpesulahter

- Pesuaine eelpesu jaoks

Põhipesulahter

- Pesuaine põhipesu jaoks
- Pleki eemaldamine
- Veepehmendi (vee karedusaste 4)

Pesuloputusvahendi lahter

- Pesuloputusvahend
- Vedel tärklis
- Kallake lisandeid üksnes kuni märgini „Max“.







A

Märkused:

- Hoidke pesuaineid ja -lisandeid ohutus ja kuivas kohas, mis on laste käeulatusesst väljas.
- Pesugeeli saab kasutada eelpesuga programmides. Samas tuleb selliselt juhul põhipesu korral kasutada pesupulbrit.
- Viivitusfunktsiooni aktiveerimisel ärge vedelaid pesuaineid kasutage (kui see funktsioon on teie pesumasinal olemas).
- Eriti kontsentreeritud pesupulbri või pesugeeli kasutamisel jaotusprobleemide vältimiseks kasutage spetsiaalset pesuainepalli või kotti, mis on pesuainega kaasas, ning asetage see otse trumlisse.
- Katlakivieemaldaja, valgendaja või kangavärvi kasutamisel veenduge, et need sobivad pesumasinas kasutamiseks. Katlakivieemaldajad võivad sisaldada aineid, mis võivad teie pesumasina osi kahjustada.
- Ärge kasutage pesumasinas lahusteid (nt tärpentiini või bensiini).
- Kui kasutate tärklisepulbrit, toimige järgmiselt:
 1. Peske oma pesu soovitud pesuprogrammiga.
 2. Valmistage tärkliselahus vastavalt tärklise tootja juhistele.
 3. Valige programm „**Rinse + Spin**“ (Loputus ja tsentrifuug), vähendage kiirust sätteni 800 rpm ja käivitage programm.
 4. Tõmmake pesuainesahtel välja, kuni näete umbes 3 cm põhipesulahtrist **[II]**.
 5. Valage tärkliselahus põhipesulahtrisse **[II]** samal ajal, kui vesi pesuainesahtlisse voolab.
 6. Kui pärast programmi lõppemist on pesuainesahtlis tärklisejääke, puhastage see ära.

7 PROGRAMMI JUHISED

7.1 Programmitabel

Programm	Maksimaalne pesukogus	Pesuaine sahtel			Pesuprogrammi funktsioonid				Laadige protsess uuesti	Maksimaalne tsentrifuugi miskiirus
		Eelpesu 	Põhipesu 	Pesupehmeni 	Temp.	Viivitusae	Eelpesu	Tsentrifuug.		
Zīdaiņu apģērbs --, 20-*,40°C, 60°C, 95°C	3.0	*	Jā	*	*	*	*	*	*	1000
Krekli --, 20-*,40°C, 60°C	3.0	—	Jā	*	*	*	—	*	*	800
Dark Wash (tumšie apģērbi) --, 20-*,40°C, 60°C	3.0	*	Jā	*	*	*	*	*	*	1000
Sportswear (sporta apģērbs) --,20 *,40°C	3.0	*	Jā	*	*	*	*	*	*	1000
Dūnu priekšmeti --, 20-*,40°C	3.0	—	Jā	*	*	*	—	*	*	600
20°C	6.0	*	Jā	*	—	*	*	*	*	1000
Drum Clean 95°C (trumuļa tīrīšana)	—	—	Jā	—	—	*	—	—	*	600
Cotton (kokvilna) --, 20-*,40°C, 60°C, 95°C	6.0	*	Jā	*	*	*	*	*	*	1000
 Krāsaina kokvilna --, 20-*,40°C, 60°C	6.0	—	Jā	*	*	*	—	*	*	1000
ECO40-60 ⁽¹⁾	6.0	—	Jā	*	—	*	—	*	*	1000
Mix (jaukta) --, 20-*,40°C	3.0	*	Jā	*	*	*	*	*	*	1000
Wool (vilna) --, 20-*,40°C	2.0	—	Jā	*	*	*	—	*	*	600
Quick 15' (ātrā mazgāšana) --, 20-*,40°C	1.0	—	Jā	*	*	*	—	*	*	800
Rinse +Spin (skalošana un izgriešana)	6.0	—	—	*	—	*	—	*	*	1000
Spin (izgriešana) --	6.0	—	—	—	—	*	—	*	*	1000

* :Valikulised funktsioonid Jah: Pesuaine vajalik — : Pole võimalik valida -- : Soojendamata vee temperatuur



























(1) Pesutulemuse testprogramm on: Eco 40-60.

7.2 Programmid

Saate järgida rõivasiltidel toodud tootja juhiseid.

Beebiriided	Programm, mis hävitab efektiivselt kangastes olevad bakterid. Sobib tundliku nahaga beebide riiete pesemiseks.
Särgid	Triikimist mittetaluvad puuvillased, linased, sünteetilisest kiust või segakiust särgid või pluusid.
Dark Wash (Tume pesu)	Tumedad puuvillased kangad ning tumedad lihtsasti hooldatavad kangad.
Sportswear (Spordiriided)	Mikrofiiberkangast valmistatud spordi- ja vabaajariided.
Tekid ja padjad	Sünteetilise kiuga täidetud masinpestavad esemed, nagu näiteks padjad, vatitekid ja voodikatted; sobib ka udusulgedega täidetud esemete pesemiseks.
20°C	See energiasäästuprogramm sobib kergemate plekkidega puuvillastele rõivastele.
Drum Clean (Trumlipesu)	Programm, mis eemaldab mustuse ja bakterijäägid, mis võivad masinas tekkida, kui seda on pikka aega kasutatud madalatel temperatuuridel.
Cotton (Puuvillane)	Tugevalt ja keskmiselt määrduvad puuvillane või linane riie. Väga tugevalt määrduvad esemete jaoks valige eelpesu funktsioon.
 Cotton Color (värviline puuvillane)	Programm kergelt või mõõdukalt määrduvad pesule. Temperatuuri saab eraldi määrata, seetõttu järgige riidel toodud juhiseid. Otse naha vastas kantud riideid peske temperatuuril 60°C. Vähem määrduvad pesu puhastatakse põhjalikult temperatuuril 40°C. Samuti saate valida tsentrifuugikiirust. Vaikimisi seadistus on maksimaalne tsentrifuugikiirus.
ECO40-60	Tavaliselt määrduvad puuvillane linane.
Mix (Segapesu)	Keskmiselt määrduvad puuvillastest ja sünteetilisest kangastest koosnev pesulaadung.
Wool (Villane)	Masinpestavad villased kangad. (Vaadake riideseme küljes olevaid pesemisjuhiseid.)
Quick 15' (Kiirpesu 15 min)	Puuvillased- ja segukangad. Lühikest aega kantud või äsja ostetud riided.
Rinse +Spin (Loputus + tsentrifuug)	Programmis on vaikimisi kaks loputust ja tsentrifuug.
Spin (Tsentrifuug)	Valige käsitsi tsentrifuugimisaja pikkus ja kiirus.

7.3: Rõivasiltide järgimine

Normaalne pesu; Õrn pesu	Max pesemistemp. 95°C  	Max pesemistemp. 60°C  	Max pesemistemp. 40°C  	Max pesemistemp. 30°C  	Ainult käsipesu 	Pesemine keelatud 
Valgendamine	Valgendamine külmas vees 			Valgendamine keelatud 		
Keemiline puhastus	Keemiline puhastus kõigi ainetega 	Petrooleumilahusti R11, R113 	Keemiline puhastus petrooleumis, puhtas alkoholis ja R113-s 	Keemiline puhastus keelatud 		
Triikimine	Kuum triikimine, max. 200 °C 	Kuum triikimine, max. 150 °C 	Kuum triikimine, max. 110 °C 	Triikimine keelatud 		
Kuivatamine	Kuivatada alusel (asetada lamedale pinnale) 	Lasta kuivaks tilkuda  Nööriil kuivatamine 	Kõrge temperatuur  Madal temperatuur 	Trummelkuivatatus keelatud 		

8 PROGRAMMISÄTTED JA SUVANDID

8.1 Lisage pesuaine, sulgege uks ja määrake programm

Lisage pesuainet, nagu kirjeldatud peatükis 6.3 „**Pesuaine ja -lisandid**“ ja sulgege uks. (Palun valige sobilik mittevahutav või vähevahutav pesuaine.)

1. Keerake **programmivaliku** ketas soovitud programmi peale.
2. Kuvatud aeg näitab valitud programmi kestvust (tundides ja minutites).

Märkus: Programmi tegelik kestvus võib vastavalt pesu olukorrale muutuda ning kuvatud ajast erineda.

8.2 Soovitud suvandi valimine

- Vajutage korra soovitud suvandi nuppu ja sellele vastav näidik süttib.
- Kui valitud programmi ja suvandi ei saa kombineerida, ei saa neid funktsioone automaatselt valida ning näidik kustub automaatselt.

Eelpesu

- Sobib tugevalt määrdunud (nt mudane, tolmune) pesu jaoks. Programm on 20 minutit pikem.

Tsentrifuug

- Programm valib vaikumisi osalise maksimaalse tsentrifuugikiiruse.
- Vajutage nuppe, et valida teisi kiiruseid.
- Kui valitakse tsentrifuugikiirus , tühistatakse viimane tsentrifuugiprotsess ja programmi lõpus masin üksnes tühjeneb veest.

Temp.

- Igal programmil on oma vaikumisi temperatuur. Kui soovite seda reguleerida, vajutage „Temp.“ nuppu.

8.3 Viivitusfunktsioon

- Viivitusfunktsioon võimaldab pesu pesta teile sobival ajal, näiteks öösel, kui elekter on odavam.
- Valige programm, temperatuur ja suvandid.
- Ooterežiimis vajutage ja hoidke all nuppe „Temp.“ ja „Spin“, et viivitusfunktsioon käivitada või lõpetada. Vajutage „Temp.“ nuppu, et lõpuaega vähendada ja „Spin“ nuppu, et lõpuaega pikendada. Kui aeg on valitud, ei saa „Temp.“ ja „Spin“ nuppe kasutades enam programmi parameetreid muuta. Iga nupuvajutusega muutub aeg kolme tunni võrra. Lõpuaega saab seada vahemikus 3-12 tundi. Kui lõpuaeg on määratud ja reguleeritakse teisi parameetreid, nagu temperatuur, tsentrifuugikiirus või funktsioon, lõpuaeg tühistatakse. Kui keerate programmivaliku ketast, et programmi muuta, lõpuaeg tühistatakse. Lõpuaeg tähendab seda aega, kui pesumasin lõpetab, st see sisaldab pesemisele kuluvat aega. Seega peab lõpuaeg olema pikem kui pesutsükli kestvus.
- Viivitusfunktsiooni näidik jääb programmi käivitumisel põlema.
- Kui aeg jõuab kogu pesutsükli ajani, lülitub viivitusfunktsiooni näidik välja ja masin hakkab pesema.
- **Viivitusfunktsiooni** tühistamiseks keerake enne „**Start/Pause**“ nupu vajutamist programmivaliku ketast teise asendisse.

8.4 Programmi käivitamine

- Lülitage pesumasin sisse ja valige soovitud programm ning vastavad funktsiooninupud, seejärel vajutage programmi käivitamiseks „**Start/Pause**“ nuppu.

8.5 Pesu lisamine töötamise ajal

Kui soovite pesemise ajal riideid lisada, vajutage palun „**Start/Pause**“ nuppu.

- Kui ust on võimalik avada, hakkab ukسلuku ikoon vilkuma. Kuni ukسلuku näidik kustub, saate ukse riide lisamiseks avada.

- Kui ukسلuku ikoon ei hakka vilkuma, näitab see, et pesumasina sees on temperatuur üle 50°C või on pesu juurde lisamiseks ettenähtud aeg möödunud. See tähendab, et masinasse ei saa rohkem pesu juurde panna.

8.6 Töötamise ajal programmi või suvandi muutmine

- Masina väljalülitamiseks keerake programmivaliku ketas kolmeks sekundiks sättele „OFF“ (väljas).
- Taaskäivitage masin ning valige uus programm ja suvandid. Vajadusel valige tsentrifuugikiirus.
- Uue programmi käivitamiseks vajutage uuesti „**Start/Pause**“ nuppu. Ärge rohkem pesuainet lisage.

8.7 Programmi lõpp

Kui uks pole lukustatud, näitab pesumasin programmi lõpus kirjet „**End**“ (lõpp). Kui nupp on keeratud sättele „**Off**“ (väljas), lülitatakse toide välja. Kui ühtegi nuppu kahe minuti jooksul ei kasutata, lülitatakse toide automaatselt välja.

- Masina väljalülitamiseks keerake programmivaliku ketas kolmeks sekundiks sättele „**Off**“ (väljas).
- Sulgege kraan.
- Avage uks ja võtke puhtad riided välja.
- Jätke uks veidi lahti, et pumbast niiskus eemaldada.



8.8 Ukse avamine/sulgemine

- Kui pesemine lõppeb, süttib näidik „**End**“ ja ukسلuku näidik kustub. Siis saab ust avada.
- Kui peate ust avama, vajutage „**Start/Pause**“ nuppu ja kui ukسلuku näidik vilgub, näitab see, et avamise tingimused on täidetud; kahe minuti jooksul ukسلuku näidik kustub ja siis saab ust avada. Kui ukسلuku näidik ei vilgu, näitab see, et avamise tingimused pole täidetud. Kui te peate sellisel juhul ukse siiski avama, keerake programmivaliku ketas kolmeks sekundiks asendisse „OFF“, et masin välja lülitada, ja taaskäivitage pesumasin. Seejärel valige tsentrifuugimine ja määrake tsentrifuugikiiruseks . Kui toiming lõppeb, kustub ukسلuku näidik ja siis saab ust avada.
- Mitte kunagi ärge avage ust masina töötamise ajal vägisi, sest see võib ukسلukku vigastada.
- Ukse avamiseks hoidke ukse käepidemest ja tõmmake ust. Sulgege uks seda liigse jõuga surumata, kuni see klõpsatusega sulgub.

8.9 Lapselukk

Lapselukk

Et tagada laste ohutus, on sellel pesumasinal **lapseluku** funktsioon.

- Kui programm algab, vajutage samaaegselt nuppe „**Spin**“ ja „**Prewash**“.
- Süttivad eelpesu näidik ja  näidik, mis tähendab, et lapselukk on aktiveeritud.
- Kui lapselukk on aktiveeritud, ei toimi ükski nupp.
- Kui programm käivitub, vajutage samaaegselt nuppe „**Spin**“ ja „**Prewash**“. Süttivad eelpesu näidik ja  näidik, mis tähendab, et lapselukk on maha võetud.
- Kui toide välja lülitatakse, siis lapselukk tühistatakse.

9 PUHASTAMINE JA HOOLDUS

9.1 Filtri eemaldamine

Soovitame filtrit regulaarselt kontrollida ja puhastada, tehes seda vähemalt 2-3 korda aastas.



Eriti siis:

- kui masin ei tühjene korralikult või ei suuda tsentrifuugida;
- kui pumbas on võõrkeha (nt nõöbid, mündid või nõöpnõelad).

OLULINE: Enne masina tühjendamist veenduge, et vesi on maha jahtunud.

1. Lülitage masin välja ja ühendage vooluvõrgust lahti.
2. Sõltuvalt mudelist eemaldage alusplaat seda mõlemast küljest kõvasti hoides, allapoole surudes ja ettepoole kallutades. Või lükake alla mõlemal küljel asuvad lapatsid ja eemaldage see.
3. Asetage selle alla anum.
4. Avage filter, kuid ärge seda täielikult eemaldage. Keerake filtrit aeglaselt vastupäeva, kuni vesi hakkab välja voolama.
5. Oodake, kuni vesi on välja voolanud.
6. Nüüd keerake filter täielikult lahti ja eemaldage see.
7. Puhastage filter ja selle kamber.
8. Kontrollige, kas pumba rootor liigub vabalt.
9. Asetage filter tagasi ja keerake seda päripäeva nii kaugemale kui võimalik.
10. Paigaldage alusplaat uuesti.
11. Ühendage seade vooluvõrguga.
12. Valige programm ja käivitage see.

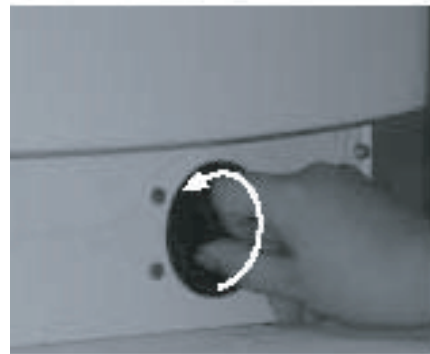

9.2 Liigse vee tühjendamine

Enne liigse vee tühjendamist lülitage seade välja ja eemaldage toitepistik elektrikontaktist. Eemaldage alusplaat. Asetage selle alla anum.

1. Avage filter, kuid ärge seda täielikult eemaldage. Keerake filtrit aeglaselt vastupäeva, kuni vesi hakkab välja voolama.
2. Oodake, kuni vesi on välja voolanud.
3. Nüüd keerake filter täielikult lahti ja eemaldage see.
4. Kallutage seadet ettevaatlikult ettepoole, et vesi saaks välja voolata.
5. Asetage filter tagasi ja keerake seda päripäeva nii kaugele kui võimalik.
6. Paigaldage alusplaat uuesti.

9.3 Hooldus

Seadme välimus ja juhtpaneel

- Seda saab pesta pehme, niiske lapiga.
- Samuti võib kasutada neutraalset pesuvahendit (mitteabrassiivset).
- Pühkige vesi pehme lapiga ära.

Ärge kasutage seadme puhastamiseks tuleohtlikke vedelikke.

Pesuainesahtel

1. Vajutage pesuloputusvahendi lahtris sifoonkorki ja eemaldage sahtel (joonis A).
2. Eemaldage sifoonkork pesuloputusvahendi lahtrist. (joonis B).
3. Peske kõiki osasid jooksva vee all.
4. Asetage sifoonkork pesuainesahtlisse tagasi ja sobitage sahtel korpusesse.

Filter

- Kontrollige ja puhastage filtrit regulaarselt, tehes seda vähemalt 2-3 korda aastas (vt „Filtri eemaldamine“).

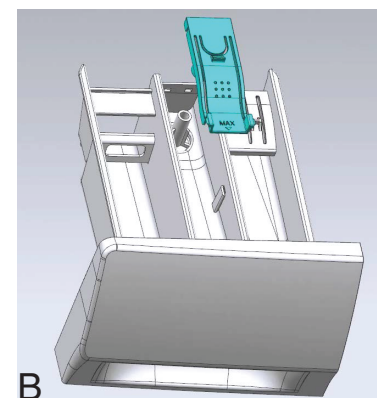
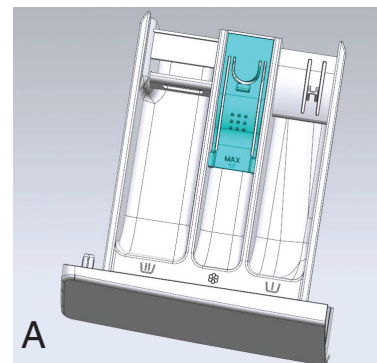

Uksetihend

- Vajadusel puhastage niiske lapiga.
- Kontrollige uksetihendi olukorda regulaarselt.

Veevoolik

Kontrollige voolikut regulaarselt, et see poleks pragunenud ega lõhenenud, ning vajadusel asendage see (saate selle osta müügijärgsest teenindusest või spetsiaalselt edasimüüjalt).

Veeühenduse võrguga filter

Kontrollige ja puhastage regulaarselt. Sisselaskevoolikuga pesumasinate jaoks, nagu pildil näidatud.

1. Sulgege kraan ja keerake sisselaskevoolik kraani küljest lahti.
2. Puhastage sisemist võrguga filtrit ja keerake veevoolik kraani külge tagasi.
3. Nüüd keerake veevoolik pesumasina tagant lahti.
4. Tõmmake võrguga filter pesumasina ühenduse küljest universaaltangide abil lahti ja puhastage see.
5. Asetage võrguga filter tagasi ja keerake voolik tagasi masina külge.
6. Keerake kraan lahti ja veenduge, et kõik ühendused on täielikult veekindlad.



10 VEAOTSING

Sõltuvalt mudelist on teie pesumasinal automaatsed turvafunktsioonid. See võimaldab õigel ajal vigu üles leida ning turvasüsteem saab sobilikult reageerida.

Sageli on need vead nii väikesed, et neid saab lahendada paari minutiga.

Pesumasin ei käivitu.

Kontrollige, kas:

- Toitejuhe on seinakontakti sisestatud;
- Seinakontakt töötab korrektselt (kasutage katsetamiseks laualampi vms);
- Uks on korralikult suletud;
- Vajutatud on „**Start/Pause**“ nuppu.

Masin peatub programmi kestel.

Kontrollige, kas:

Uks on lahti ja vajutatud on „**Start/Pause**“ nuppu.

Sulgege uks ja vajutage uuesti „**Start/Pause**“ nuppu;

Masinas on liiga palju vahtu ja masin on sisenenud vahu eemaldamise protseduuri.

Masin hakkab teatud aja järel uuesti tööle.

Masina turvasüsteem on aktiveeritud (vt „Veakirjelduse tabel“).

Pesuaine ja -lisandite jäägid jäävad pesutsükli lõppedes pesuainesahtlisse.

Kontrollige, kas:

- Pesuainesahtlis asuv sifoonkork on korrektselt paigaldatud ja kõik osad on puhtad (vt „Hooldus“);
- Siseneb piisavalt vett. Vooliku võrguga filtrid võivad olla blokeeritud (vt „Hooldus“).

Masin vibreerib tsentrifuugi ajal.

Kontrollige, kas:

- Pesumasin on tasakaalus ja seisab kindlalt neljal jalal;
- Transpordipoldid on eemaldatud. Enne masina kasutamist tuleb transpordipoldid kindlasti eemaldada.

Viimase tsentrifuugi tulemus on kehv.

Pesumasinal on tasakaalutuse tuvastamise ja korrigeerimise süsteem. Kui pesumasinasse sisestatakse üksikuid raskeid esemeid (nt hommikumantleid), võib süsteem tsentrifuugikiirust automaatselt vähendada, kui ta tuvastab pärast paari tsentrifuugipöört liiga suure tasakaalutuse. Ta teeb seda pesumasina kaitsmiseks.

- Kui pesu on tsükli lõppedes liiga märg, eemaldage mõned esemed ja korrake tsentrifuugitsükli.
- Liigne vaht võib takistada tsentrifuugimist. Kasutage sobivas koguses pesuainet.
- Kontrollige, kas tsentrifuugimiskiiruse valik on seatud sättele .

Veenduge, et:

Kõik ühendused on kindlalt kinni;

Te ei lase lastel pesumasinat kasutada, selle peal või sisse ronida.

Pidage meeles, et pesutsükli ajal võib pesumasina ukse pinnatemperatuur tõusta.

Kui masinat kasutatakse laste lähedal, tuleb lapsi hoolega jälgida.

Veakood

Masin peatub programmi kestel.

Kuvatakse veakood ja mõned tuled süttivad.

■ tähendab, et tuli põleb; □ tähendab, et tulu ei põle.

Ukselukk ei tööta korralikult (F13): Süttib näidik (joonis 1).

Kontrollige, kas uks on suletud ja vajutage uuesti „**Start/Pause**“ nuppu.

Kui viga jätkub, ühendage seade vooluvõrgust lahti ja võtke ühendust müügijärgse teenindusega (vt „**Müügijärgne teenindus**“).

12h ■ 95	□ 1000	□ Door Lock
9h ■ 60	□ 800	□ End
6h ■ 40	□ 600	■ Delay End
3h ■ 20-*	■ 	■ Prewash

joonis 1

Viga tühjenemisel (**F03**):(joonis 2).

Heitvett ei pumbata välja.

Pesumasin peatub vastavas programmifaasis.

Ühendage seade elektrivõrgust lahti.

Kontrollige, kas:

- tühjendusvoolikus on keerdusid;
- pump või filter on blokeeritud (vt „**Filtri eemaldamine**“).

OLULINE: Enne masina tühjendamist veenduge, et vesi on maha jahtunud.

- Tühjendusvoolik on külmunud.

Ühendage seade uuesti vooluvõrguga. Kui probleem jätkub, ühendage seade vooluvõrgust lahti ja võtke ühendust müügijärgse teenindusega (vt „Müügijärgne teenindus“).

12h <input checked="" type="checkbox"/> 95	<input type="checkbox"/> 1000	<input type="checkbox"/> Door Lock
9h <input checked="" type="checkbox"/> 60	<input type="checkbox"/> 800	<input type="checkbox"/> End
6h <input checked="" type="checkbox"/> 40	<input type="checkbox"/> 600	<input checked="" type="checkbox"/> Delay End
3h <input checked="" type="checkbox"/> 20-*	<input type="checkbox"/>	<input checked="" type="checkbox"/> Prewash

joonis 2

Elektronilise mooduli vead (F05, F04, F23, F07, F06). (joonis 3, joonis 4, joonis 5, joonis 6, joonis 7)

- Elektronilise mooduli vead.

Masina väljalülitamiseks keerake programmivaliku ketas kolmeks sekundiks sättele „Off“ (väljas) ja valige soovitud programm. Kui probleem jätkub, ühendage seade vooluvõrgust lahti ja võtke ühendust müügijärgse teenindusega (vt „Müügijärgne teenindus“).

12h <input checked="" type="checkbox"/> 95	<input type="checkbox"/> 1000	<input type="checkbox"/> Door Lock
9h <input checked="" type="checkbox"/> 60	<input type="checkbox"/> 800	<input checked="" type="checkbox"/> End
6h <input checked="" type="checkbox"/> 40	<input type="checkbox"/> 600	<input type="checkbox"/> Delay End
3h <input checked="" type="checkbox"/> 20-*	<input type="checkbox"/>	<input checked="" type="checkbox"/> Prewash

Joonis 3 Vigane temperatuuriandur

12h <input checked="" type="checkbox"/> 95	<input type="checkbox"/> 1000	<input type="checkbox"/> Door Lock
9h <input checked="" type="checkbox"/> 60	<input type="checkbox"/> 800	<input checked="" type="checkbox"/> End
6h <input checked="" type="checkbox"/> 40	<input type="checkbox"/> 600	<input type="checkbox"/> Delay End
3h <input checked="" type="checkbox"/> 20-*	<input type="checkbox"/>	<input type="checkbox"/> Prewash

Joonis 4 Vigane küttekeha

12h <input checked="" type="checkbox"/> 95	<input type="checkbox"/> 1000	<input type="checkbox"/> Door Lock
9h <input checked="" type="checkbox"/> 60	<input type="checkbox"/> 800	<input type="checkbox"/> End
6h <input checked="" type="checkbox"/> 40	<input checked="" type="checkbox"/> 600	<input checked="" type="checkbox"/> Delay End
3h <input checked="" type="checkbox"/> 20-*	<input type="checkbox"/>	<input checked="" type="checkbox"/> Prewash

Joonis 5 Vigane veetaseme andur

12h <input checked="" type="checkbox"/> 95	<input type="checkbox"/> 1000	<input type="checkbox"/> Door Lock
9h <input checked="" type="checkbox"/> 60	<input type="checkbox"/> 800	<input checked="" type="checkbox"/> End
6h <input checked="" type="checkbox"/> 40	<input type="checkbox"/> 600	<input checked="" type="checkbox"/> Delay End
3h <input checked="" type="checkbox"/> 20-*	<input type="checkbox"/>	<input checked="" type="checkbox"/> Prewash

Joonis 6 Mootori viga

12h <input checked="" type="checkbox"/> 95	<input type="checkbox"/> 1000	<input type="checkbox"/> Door Lock
9h <input checked="" type="checkbox"/> 60	<input type="checkbox"/> 800	<input checked="" type="checkbox"/> End
6h <input checked="" type="checkbox"/> 40	<input type="checkbox"/> 600	<input checked="" type="checkbox"/> Delay End
3h <input checked="" type="checkbox"/> 20-*	<input type="checkbox"/>	<input type="checkbox"/> Prewash

Joonis 7 Mootori kiiruse viga

Viga vee sisse voolamisel (F01): (joonis 8)

Seadme veevarustus pole piisav.

Kontrollige, kas:

- Veekraan on täielikult avatud ja veesurve on piisav;
- Veevoolikus on keerdusid;
- Veevooliku võrguga filtrid on blokeeritud (vt „Hooldus“ või „Veeühenduse võrguga filter“).
- Tühjendusvoolik on külmunud.

Kui probleem on kõrvaldatud, taaskäivitage programm vajutades uuesti „Start/Pause“ nuppu; kui probleem jätkub, ühendage seade vooluvõrgust lahti ja võtke ühendust müügijärgse teenindusega (vt „Müügijärgne teenindus“).

12h ■ 95	<input type="checkbox"/> 1000	<input type="checkbox"/> Door Lock
9h ■ 60	<input type="checkbox"/> 800	<input type="checkbox"/> End
6h ■ 40	<input type="checkbox"/> 600	<input type="checkbox"/> Delay End
3h ■ 20-*	<input type="checkbox"/>	<input checked="" type="checkbox"/> Prewash

(joonis 8)

Veetase jõuab üleujutustasemeni (F24): (joonis 9)

- Veetase jõuab üleujutustasemeni.

Vajutage veakoodi tühistamiseks ja programmi käivitamiseks „Start/Pause“ nuppu; kui probleem jätkub, ühendage seade vooluvõrgust lahti ja võtke ühendust müügijärgse teenindusega (vt „Müügijärgne teenindus“).

12h ■ 95	<input type="checkbox"/> 1000	<input type="checkbox"/> Door Lock
9h ■ 60	<input type="checkbox"/> 800	<input checked="" type="checkbox"/> End
6h ■ 40	<input checked="" type="checkbox"/> 600	<input type="checkbox"/> Delay End
3h ■ 20-*	<input type="checkbox"/>	<input type="checkbox"/> Prewash

(joonis 9)

Viga ukse lukust avamisel (F14): joonis 10)

- Tegevus: vajutage „Start/Pause“ nuppu. Pesumasin püüab ust avada. Alarmi ei tühistata enne, kui uks on lukust vabastatud. Või keerake masina väljalülitamiseks programmivaliku ketas kolmeks sekundiks sättele „Off“ (väljas) ning alarm tühistatakse.

12h ■ 95	<input type="checkbox"/> 1000	<input type="checkbox"/> Door Lock
9h ■ 60	<input type="checkbox"/> 800	<input checked="" type="checkbox"/> End
6h ■ 40	<input type="checkbox"/> 600	<input type="checkbox"/> Delay End
3h ■ 20-*	<input checked="" type="checkbox"/>	<input type="checkbox"/> Prewash

(joonis 10)

MÜÜGIJÄRGNE TEENINDUS

- Proovige probleemi ise lahendada (vt „Veatsing“).
- Taaskäivitage programm, et kontrollida, kas probleem on ise lahenenud.
- Kui pesumasin ei tööta endiselt korralikult, helistage müügijärgsesse teenindusse.

11 TEHNILISED ANDMED

Vastavuses EL-i delegeeritud määrusega nr 2019/2014

Mudel	WFMC6010E/WFMC6010ES WFMC6010ET/WFVC6010E WFVC6010ES/WFVC6010ET	WFHC6010E/WFHC6010ES WFHC6010ET/WFRC6010E WFRC6010ES/WFRC6010ET
Hinnanguline mahutavus	6kg	
Max tsentrifuugimiskiirus	1000 rpm	
Pinge / Sagedus	220-240V ~ 50Hz	
Koguvõimsus	1800 W	
Veesurve	0.1 MPa - 1MPa	
Mõõdud (L x S x K)	595×458×845mm	595×460×850mm
Netokaal	56kg	

Programmijuhised

1. Öko-40-60 programm suudab puhastada normaalselt määratud puuvillast pesu, mis on samas tsüklis tunnistatud pestavaks umbes 40°C kuni 60 °C, ning et seda programmi kasutatakse ELi ökodisaini käsitlevate õigusaktide järgimise hindamiseks.
2. Ooterežiimi volutarbimine on 0,49 W.
3. Kõige energiatõhusamad programmid on enamasti need, mis töötavad madalal temperatuuril ja pikema aja vältel.
4. Kui panete pesumasinasse pesu just nii palju, kui tootja on antud programmide jaoks ette näinud, säästate energiat ja vett.
5. Pesuaine, loputusvahendi ja muude lisandite õige kasutamine. Ärge lisage liiga palju pesuainet. See võib pesutulemused vastupidiseks muuta.
6. Regulaarne puhastamine, sh selle optimaalne sagedus, ning katlakivi vältimine ja eemaldamine.
7. Tsentrifuugikiirus mõjutab mürataset ja pesu niiskust: mida suurem see on, seda valjem on müra ja väiksem niiskus.
8. Energiakulu sildil on kirjas tooteinfo ja kuvatud QR-kood. Toote registreerimisinfo leiate QR-koodi skannides.

Standardprogrammide teave

Programm	Valitud temperatuur (°C)	Hinnanguline mahutavus (kg)	Max temperatuur trumlis (°C)	Programmi kestus (h:min)	Energiakulu kWh/tsükli kohta	Veekulu liitrit tsükli kohta	Allesjäänud niiskusesisaldus (%)	Max tsentrifuugikiirus (rpm)
Eco 40-60	–	6	48	3:18	1.00	43	60.00	1000
Eco 40-60 pool pesukogust	–	3	37	2:36	0.60	37	61.00	1000
Eco 40-60 1/4 pesukogusest	–	1.5	25	2:36	0.28	21	61.00	1000
20°C	20	6	20	2:58	0.28	45	61.00	1000
Puuvillane	60	6	48	3:08	0.96	44	61.00	1000
MIX	40	3	38	0:58	0.49	35	50.00	1000
Kiirpesu 15 min	40	1	38	0:30	0.29	13	55.00	800

Programmidele antud väärtused on üksnes näitlikud (v.a programm „Eco 40-60“).