



Külmik

Kasutusjuhend

RB3*T*/RL3*T*/RB3*A*/RL3*A*

SEB

Vabalt seisev seade

SAMSUNG

Sisukord

Ohutusteave	3
Mida peate teadma ohutusjuhiste kohta	3
Oluliselt ohutussümbolid ning ettevaatusabinõud	5
Olulised ohutuseabinõud	6
Nõuanded transportimise ning asukohavaliku jaoks	9
Olulised nõuanded paigaldamiseks	10
Ettevaatusabinõud paigaldamisel	14
Olulised nõuanded kasutamiseks	15
Ettevaatusabinõud kasutamisel	20
Ettevaatusabinõud puhastamisel	23
Olulised nõuanded kõrvaldamiseks	25
Täiendavad nõuanded õigesti kasutamiseks	26
Juhised elektri- ja elektroonikaseadmete jäätmete kohta	27
Paigaldamine	28
Külmiku ülevaade	28
Üksikasjalikud paigaldusjuhised	29
Kasutamine	35
Juhtpaneel	35
Erifunktsioonid	38
Hooldus	42
Käepideme asendi vahetamine (kangkäepidemega mudelitel)	42
Üksepoole vahetamine (ainult teatud mudelitel)	43
Käsitsemine ja hooldus	57
Puhastamine	59
Asendamine	60
Paari paigaldamine (ainult teatud mudelid)	61
Tõrkeotsing	68
Üldine	68
Kas kuulete külmikust ebatavalisi helisid?	70
Lisa	72
Ohutussuunised	72
Paigaldamise juhend	72
Temperatuuri juhend	73
Teave mudeli ja varuosade tellimise kohta	76

Ohutusteave

Enne uue Samsungi külmiku kasutamist lugege käesolev kasutusjuhend põhjalikult läbi, et teaksite, kuidas uue seadme funktsioone ohutult ja tõhusalt kasutada.

Mida peate teadma ohutusjuhiste kohta

- Selles juhendis leiduvad hoiatused ning olulised ohutusalased juhised ei kata kõiki esineda võivad tingimusi ning olukordi.
Teie ülesandeks on kasutada külmiku paigaldamisel, hooldamisel ning kasutamisel tervet mõistust, olla ettevaatlik ning hoolikas.
- Kuna järgmised kasutusjuhised hõlmavad erinevaid mudeleid, võivad teie külmiku näitajad erineda käesolevas juhendis esitatutest ning kõik hoiatusmärgid ei pruugi asjakohased olla. Kui teil on küsimusi või probleeme, pöörduge oma lähima teeninduskeskuse poole või otsige abi ning teavet internetist, aadressilt www.samsung.com.
- Külmutusvedelikuna kasutatakse vedelikku R-600a või R-134a. Kontrollige seadme tagaküljel olevalt kompressori sildilt või külmikus olevalt nimiandmete sildilt, millist külmutusainet teie seadmes kasutatakse. Kui see toode sisaldab tuleohtlikku gaasi (külmutusvedelik R-600a), võtke toote ohutu kasutuselt kõrvaldamise kohta teabe saamiseks ühendust oma kohaliku omavalitsusega.
- Külmutusvedeliku torustiku lekkimisel tekkiva tuleohtliku gaasi ja õhu segu tekkimise vältimine sõltub seadme asukoharuumi suuruselt ja kasutatava külmutusvedeliku hulgast.

- Ärge lülitage väliste kahjustustega külmikut sisse. Kahtluse korral konsulteerige oma edasimüüjaga. Ruumi valikul tuleks arvestada 1 m³ ruumi iga 8 grammi seadmes leiduva R-600a külmutusvedeliku kohta. Konkreetnes külmikus sisalduva külmutusvedeliku hulk on avaldatud külmiku tüübiplaadil.
- Torudest lekkiv külmutusvedelik võib süttida või põhjustada silmavigastusi. Kui külmutusvedelik lekib torust, vältige lahtisi leeke, viige tuleohtlikud esemed tootest eemale ning õhutage kohe ruumi.
 - Vastasel juhul võib tagajärjeks olla tulekahju või plahvatus.
- Toidu saastumise vältimiseks järgige järgmisi juhiseid.
 - Ukse pikaajaline avamine võib põhjustada seadme kambrite temperatuuri märkimisväärset tõusu.
 - Puhastage regulaarselt toiduga kokku puutuda võivaid pindu ja juurdepääsetavaid äravoolusüsteeme.
 - Puhastage veepaagid, kui neid ei ole 48 tunni jooksul kasutatud. Loputage veevarustusega ühendatud veesüsteemi, kui vett ei ole viie päeva jooksul võetud.
 - Hoidke külmkapis toorest liha ja kala sobivates mahutites nii, et need ei puutuks kokku teiste toiduainetega ega tilguks nende peale.
 - Kahetärnilised sügavkülmkambrid sobivad eelkülmutatud toidu hoidmiseks, jäätise hoidmiseks või valmistamiseks ning jääkuubikute valmistamiseks.
 - Ühe-, kahe- ja kolmetärnilised kambrid ei sobi värsket toidu külmutamiseks.

-
- Kui külmutusseade jäetakse pikaks ajaks tühjaks, lülitage see välja, sulatage üles, puhastage, kuivatage ja hallituse tekkimise vältimiseks jätke uks lahti.

Oluliselt ohutussümbolid ning ettevaatusabinõud

Järgige kõiki selles kasutusjuhendis toodud ohutusjuhiseid. Selles kasutusjuhendis kasutatakse järgmisi ohutussümboleid.

⚠ HOIATUS

Ohud ja ohtlikud teguviisid, mis võivad põhjustada tõsiseid tervisekahjustusi, varalist kahju ja/või surma.

⚠ ETTEVAATUST!

Ohud ning ohtlikud teguviisid, mis võivad põhjustada tõsiseid tervisekahjustusi ja/või varalist kahju.

📄 MÄRKUS

Kasulik teave, mis aitab kasutajatel külmikust aru saada või seda otstarbekalt kasutada.

Need hoiatusmärgid aitavad teil enda ning teiste vigastamist vältida.

Järgige neid tähelepanelikult.

Hoidke juhendit pärast läbilugemist hilisemaks kasutamiseks kindlas kohas.

Ohutusteave

Olulised ohutusabinõud



Hoiatus; tuleoht / tuleohtlikud materjalid

HOIATUS

- Seadme paigutamisel veenduge, et toitejuhe ei oleks kuskil vahel kinni ega kahjustada saanud.
- Ärge paigutage seadme taha mitut teisaldatavat pistikupesast või toiteallikat.
- Täitke ainult joogiveega.
- Ühendage ainult joogiveetorustikuga.
- Tagage õhu juurdepääs seadme korpuses või armatuuris olevatele ventilatsioonivahenditele.
- Kasutage sulatamise kiirendamiseks vaid tootja poolt soovitatud mehaanilisi seadmeid või meetodeid.
- Ärge vigastage külmutusvedeliku torustikku.
- Ärge kasutage seadme toidusäilituskambrites elektriseadmeid, mis ei ole tootja soovitatud tüüpi.
- Seade ei ole mõeldud kasutamiseks väheste füüsiliste, mootorsete või vaimsete võimete, samuti väheste kogemuste ja teadmistega inimestele (sealhulgas lastele), kui nende ohutuse eest vastutav isik ei jälgi neid või ei ole neid seadme kasutamise osas juhendanud.

- Seda seadet võivad kasutada lapsed alates 8. eluaastast ning inimesed, kel on vähenenud füüsilised, sensoorsed või vaimsed võimed, või väheste kogemuste ning teadmistega isikud, kui neile on antud juhiseid toote turvalise kasutamise kohta ja nad saavad aru kaasnevatest ohtudest. See seade ei ole mõeldud lastele mängimiseks. Lapsed ei tohi seadet ilma täiskasvanu juhendamisetähta puhastada ja hooldada. 3-8-aastastel lastel on lubatud külmutusseadmeid täita ja tühjendada.
- Kui toitejuhe on kahjustatud, peab tootja, hooldustöötaja või muu samaväärse kvalifikatsiooniga isik selle ohu vältimiseks välja vahetama.
- Pistikupesa peab olema kergesti ligipääsetav, et seadet saaks hädaolukorras vooluvõrgust kiiresti lahti ühendada.
 - See peab asuma väljaspool seadme tagaosa.
- Ärge hoidke seadmes plahvatusohtlikke aineid, näiteks tuleohtliku propellandiga aerosoolmahuteid.
- Kui seade on varustatud LED-lampidega, ärge eemaldage lampide katteid või LED-lampe ise.
 - Pöörduge Samsungi teeninduskeskusse.
 - Kasutage ainult tootja või hooldusteenuse pakkujate poolt pakutavaid LED-lampe.
- Kõige tõhusamaks energia kasutamiseks hoidke kõik sisetarvikud, nt korvid, sahtlid ja riiulid asendis, nagu tootja need tarnis.
- Toote parima energiatõhususe saavutamiseks jätke kõik riiulid, sahtlid ja korvid oma algsesse asendisse.

Ohutusteave

Kuidas energiakulu minimeerida

- Paigaldage külmik jahedasse kuiva ruumi, millel on piisav ventilatsioon.
- Kindlustage, et külmik oleks kaitstud otsese päikesekiirguse eest ning ärge paigaldage külmikut kunagi soojusallika (näiteks radiaatori) vahetusse lähedusse.
 - Energiatõhususe tagamiseks on soovitatav ventilatsiooniavasid ja võresid mitte blokeerida.
 - Laske soojal toidul enne külmikusse panemist jahtuda.
 - Pange külmutatud toiduained külmikusse sulama. Seeläbi saate kasutada ära külmutatud toiduainete madalaid temperatuure külmikus oleva toidu jahutamiseks.
 - Ärge hoidke ust toiduainete külmikusse panemisel ja väljavõtmisel liiga kaua lahti.
 - Mida vähem külmiku ust lahti hoitakse, seda vähem jääd külmikus moodustub.
 - Puhastage külmiku tagakülge regulaarselt. Tolm suurendab energiakulu.
 - Ärge seadke temperatuuri vajalikust külmemaks.
 - Tagage külmiku põhja ja tagakülje puhul piisav ruum õhu väljalaskeks. Ärge katke õhusavavasid kinni.
 - Jätke paigaldamisel liikumisruumi paremale, vasakule, taha ja üles. See aitab energiakulu vähendada ja teie elektriarved väiksemana hoida.
- Soovitame järgmisi liikumisruumi väärtusi
 - Paremal, vasakul ja tagaküljel: rohkem kui 50 mm
 - Üleval: rohkem kui 100 mm



Nimetatud seade on mõeldud kasutamiseks kodumajapidamistes ja sarnastes kohtades, nt

- poodide, kontorite ja muude töökeskkondade personali köögiroomides;
- taludes ning hotellides, motellides ja muudes elamutüüpi keskkondades klientide poolt;
- kodumajutustüüpi keskkondades;
- toitlustamise ja sarnastes mittejaemüügi rakendustes.

Nõuanded transportimise ning asukohavaliku jaoks

HOIATUS

- Seadme transportimisel ja paigaldamisel tuleb hoolitseda selle eest, et ükski külmutusahela osa ei saaks kahjustada.
 - Torustikust lekkiv külmutusvahend võib süttida või silmi kahjustada. Kui avastate lekke, vältige lahtisi leeke või muid süttimist põhjustavaid tegureid ning õhutage seadme asukohaks olevat ruumi mitme minuti vältel.
 - Seade sisaldab väikest kogust isobutaanipõhist külmutusvahendit (R-600a), mis on looduslikult leiduv keskkonnale ohutu, kuid kergesti süttiv gaas. Seadme transportimisel ja paigaldamisel tuleb hoolitseda selle eest, et ükski külmutusahela osa ei saaks kahjustada.



Ohutusteave

Olulised nõuanded paigaldamiseks

HOIATUS

- Ärge paigaldage külmikut niiskesse kohta või asukohta, kus see võib veega kokku puutuda.
 - Voolu all olevate osade kahjustunud isolatsioon võib põhjustada elektrilöögi või tulekahju.
- Ärge paigaldage külmikut otsese päikesevalguse kätte ega ahjustest, küttesüsteemidest või muudest seadmetest kiirguva kuumuse mõjualasse.
- Ärge ühendage mitut seadet sama harupistikuga. Külmik peab olema alati ühendatud eraldi seinakontakti, mille nimipinge vastab külmiku tüübiplaadil näidatule.
 - See tagab parima töö ning ennetab ka maja elektrijuhtmestiku ülekoormamist, mis võib juhtmete ülekuumenemise tõttu tuleohtu tekitada.
- Ärge ühendage pistikut seinakontakti, mis ei ole kindlalt fikseeritud.
 - Vastasel juhul eksisteerib tulekahju või elektrilöögi oht.
- Ärge kasutage toitejuhet, mille otstes või mujal leidub pragusid või hõõrdumisjälgi.
- Ärge painutage toitejuhet ülemäära ega asetage sellele raskeid esemeid.
- Ärge tõmmake toitejuhet või painutage seda liigselt.
- Ärge väänake või siduge toitejuhet sõlme.
- Ärge riputage toitejuhet metallist esemele, paigutage toitejuhtmele raskeid esemeid, sisestage toitejuhet esemete vahele või suruge toitejuhet külmiku taga asuvasse ruumi.

- Külmiiku liigutamisel vältige hoolikalt selle toitejuhtmest üle veeretamist või juhtme vigastamist.
 - See võib põhjustada elektrilöögi või tulekahju.
- Ärge kunagi eemaldage külmiikut vooluvõrgust seda juhtmest tõmmates. Hoidke alati tugevalt pistikust ning tõmmake see seinakontaktist otsesuunas välja.
 - Juhtme vigastamine võib põhjustada lühise, tulekahju ja/või elektrilöögi.
- Ärge kasutage külmiiku lähedal aerosoole.
 - Aerosoolide kasutamine külmiiku lähedal võib põhjustada plahvatuse või tulekahju.
- Ärge paigaldage nimetatud külmiikut kütteseadme või kergsüttiva materjale lähedale.
- Ärge paigaldage seda seadet asukohta, kus võib esineda gaasilekkeid.
 - See võib põhjustada elektrilöögi või tulekahju.
- Külmiik tuleb enne kasutamist vastavalt juhisteile korrektselt sobivasse asukohta paigaldada.
- Ühendage pistik õiges asendis pistikupesasse, nii et juhe ripub allapoole.
 - Kui ühendate pistiku tagurpidi, võib juhe katki minna ning põhjustada tulekahju või elektrilöögi.
- Veenduge, et külmiiku tagumine paneel ei muljuks ega vigastaks pistikut.
- Hoidke pakkematerjalid pärast toote lahtipakkimist laste käeulatuses väljas.
 - Lapsed võivad nende pähe tõmbamise tagajärjel lämbuda.

Ohutusteave

- Ärge paigaldage seda seadet niiskesse, õlisesse või tolmusesse asukohta ega asukohta, mis on otsese päikesevalguse või vee (vihmapiiskade) mõjualas.
 - Voolu all olevate osade kahjustunud isolatsioon võib põhjustada elektrilöögi või tulekahju.
- Kui külmikus on tolmu või vett, eemaldage toitejuhe pistikupesast ning võtke ühendust Samsung Electronicsi teeninduskeskusega.
 - Vastasel juhul esineb tulekahju oht.
- Ärge seiske seadme peal või asetage sinna esemeid (nt pesu, süüdatud küünlad, süüdatud sigaretid, nõud, kemikaalid, metallesemed jne).
 - See võib põhjustada elektrilöögi, tulekahju, toote häireid või kehvavigastusi.
- Eemaldage kõik kaitsekiled enne toote esmakordset ühendamist toitevõrku.
- Tuleb jälgida, et lapsed ei mängiks lukustusrõngastega, mida kasutatakse ukse reguleerimiseks, või veetoru klambritega.
 - Lapsed võivad lukustusrõnga või veetoru klambri allaneelamise tagajärjel lämbuda. Hoidke lukustusrõngad ja veetoru klambriid lastele kättesaamatus kohas.
- Külmik tuleb ohutult maandada.
 - Veenduge, et olete külmiku maandanud enne, kui püüate seadme mis tahes osa uurida või parandada. Voolulekked võivad põhjustada tõsist elektrilööki.

-
- Ärge kunagi kasutage elektri maandamiseks gaasitorusid, telefoniliine ega muid potentsiaalselt äikese poolt tabatavaid objekte.
 - Voolulekete või nendest tekitatud elektrilöökide vältimiseks peate külmiku maandama.
 - See võib põhjustada elektrilöögi, tulekahju, plahvatuse või toote häireid.
 - Ühendage pistik kindlalt seinakontakti. Ärge kasutage vigastatud toitepistikut, vigastatud toitejuhet või lahtist seinakontakti.
 - See võib põhjustada elektrilöögi või tulekahju.
 - Külmiku kaitse tuleb vahetada kvalifitseeritud tehniku või teenindustevõtte poolt.
 - Vastasel juhul võite saada elektrilöögi või kehavigastuse.

Ohutusteave

Ettevaatusabinõud paigaldamisel

ETTEVAATUST!

- Paigaldage külmik tasasele pinnale ning jätke selle ümber piisavalt ruumi.
 - Kui külmik pole tasakaalus, võib jahutamistõhusus ja kasutusiga väheneda.
- Pärast paigaldamist ja sisselülitamist laske seadmel enne toiduainete lisamist kaks kuni kolm tundi seista.
- Soovitame tungival, et külmiku paigaldaks kvalifitseeritud tehnik või teenindustevõtte.
 - Selle nõuande mittejärgimine võib põhjustada elektrilöögi, tulekahju, plahvatuse, toote häireid või kehavigastusi.

Olulised nõuanded kasutamiseks

HOIATUS

- Ärge sisestage toitejuhet seinakontakti märgade kätega.
 - Selle tagajärjeks võib olla elektrilööök.
- Ärge hoidke külmiku peal esemeid.
 - Ukse sulgemisel või avamisel võivad need esemed kukkuda ning põhjustada kehavigastusi ja/või materiaalselt kahju.
- Ärge pange käsi, jalgu või metallist esemeid (näiteks söögipulkasid jne) külmiku alla või taha.
 - See võib põhjustada elektrilöögi või kehavigastusi.
 - Teravad servad võivad kehavigastusi põhjustada.
- Ärge puudutage märgade kätega sügavkülmiku siseseinu või sügavkülmikus hoitavaid tooteid.
 - See võib põhjustada külmakahjustusi.
- Ärge asetage külmikule veega täidetud esemeid.
 - Nende ümberminemise korral võib tekkida tulekahju või elektrilöögi oht.
- Ärge hoidke lenduvaid või tuleohtlikke esemeid või aineid (benseeni, vedeldit, propaani, alkoholi, eetrit, vedelat propaani ja muid selliseid aineid) külmikus.
 - See külmik on mõeldud ainult toiduainetele.
 - See võib põhjustada tulekahju või plahvatuset.
- Lastel peab olema järelevalvaja, kes tagab, et seadmega ei mängita.
 - Hoidke näpud kõrvõimalikest vahedest väljas. Uste ja ruumi vahelised vahekaugused on jäetud meelega väikesteks. Olge laste läheduses uste avamisel ettevaatlik.

- Ärge pange oma või laste sõrmi uste vahele.
 - Hoidke sõrmed vasakust ja paremast uksevahest eemal. Olge uste avamisel ettevaatlik, kui sõrmed on uste vahel.
- Ärge lubage lastel ukse või ukse korvide küljes rippuda. Nad võivad saada tõsiseid vigastusi.
- Ärge laske lastel külmikusse siseneda. Nad võivad sinna kinni jääda.
- Ärge pange oma käsi seadme all olevasse tühimikku.
 - Teravad servad võivad kehavigastusi põhjustada.
- Ärge hoidke külmikus farmaatsiatooteid, teaduslikke materjale või muid temperatuuri suhtes tundlikke tooteid.
 - Tooteid, mis vajavad täpset temperatuurirežiimi, ei tohiks külmikus hoida.
- Kui tunnete ravimite või suitsu lõhna, eemaldage toitejuhe pistikupesast ning võtke ühendust Samsung Electronicsi teeninduskeskusega.
- Kui külmikus on tolmu või vett, eemaldage toitejuhe pistikupesast ning võtke ühendust Samsung Electronicsi teeninduskeskusega.
 - Vastasel juhul esineb tulekahju oht.
- Ärge lubage lastel sahtlile astuda.
 - Sahtel võib puruneda ning lapsed võivad libastuda.
- Ärge jätke järelvalveta külmiku uksi lahti ega lubage lastel külmikusse siseneda.
- Ärge laske väikelastel või lastel külmiku sahtlisse pugeda.
 - Ukse sulgumisel võib see põhjustada lämbumissurma või kehavigastusi.

- Ärge pange külmikusse liiga palju toitu.
 - Ukse avamisel võib mõni ese välja kukkuda ning tekitada kehavigastusi või materiaalselt kahju.
- Ärge pihustage külmiku pinnale lenduvaid materjale nagu putukamürke.
 - Esiteks, need on inimestele kahjulikud, ja teiseks, need võivad põhjustada elektrilöögi, tulekahju või külmiku rikkeid.
- Ärge kunagi pange sõrmi ega mingeid esemeid veekraani avasse, jäärenni ega jäävalmistaja korvi.
 - See võib põhjustada kehavigastusi või varalist kahju.
- Ärge kasutage või pange temperatuuri suhtes tundlikke aineid nagu tuleohtlikke spreisid, tuleohtlikke esemeid, kuiva jääd, ravimeid või kemikaale külmikusse või selle lähedusse.
- Ärge kasutage külmiku sisemuse kuivatamiseks fööni. Ärge asetage halva lõhna eemaldamiseks külmikusse süüdatud küünalt.
 - See võib põhjustada elektrilöögi või tulekahju.
- Täitke veepaak, jääalus ja jääkuubikute valmistamisalus ainult joogiveega (mineraalvee või puhastatud veega).
 - Ärge täitke paaki tee, mahla või spordijoogiga, see võib külmikut kahjustada.
- Ärge seiske seadme peal või asetage sinna esemeid (nt pesu, süüdatud küünlad, süüdatud sigaretid, nõud, kemikaalid, metallesemed jne). See võib põhjustada elektrilöögi, tulekahju, toote häireid või kehavigastusi. Ärge asetage seadmele veega täidetud esemeid.
 - Nende ümberminemise korral võib tekkida tulekahju või elektrilöögi oht.

- Ärge kunagi vaadake UV LED-lampi pika perioodi vältel.
 - Selle tulemus võib olla ultraviolettkiirtest tingitud silmade väsimus.
- Ärge pange riulit tagurpidi. Sellisel juhul riuli piiraja ei tööta.
 - See võib põhjustada kehavigastusi, kuna klaasriiulid võivad kukkuda.
- Hoidke näpud kõikvõimalikest vahedest väljas. Uste ja ruumi vahelised vahekaugused on jäetud meelega väikesteks. Olge laste läheduses uste avamisel ettevaatlik.
- Kui avastate lekke, siis vältige lahtisi lekke või muid süttimist tekitada võivaid tegureid ning õhutage seadme asukoharuumi mitme minuti vältel.
 - Külmikut ega toitejuhet ei tohi puudutada.
 - Ärge kasutage ventileerimiseks tiivikut.
 - Säde võib põhjustada plahvatuse või tulekahju.
- Pudelik tuleks nende väljakukkumise vältimiseks paigutada tihedalt üksteise kõrvale.
- See külmik on mõeldud ainult toidu säilitamiseks koduses keskkonnas.
- Ärge kunagi pange sõrmi ega mingeid esemeid veekraani avasse, jäärenni ega jäävalmistaja korvi.
 - See võib põhjustada kehavigastusi või varalist kahju.
- Ärge üritage külmikut ise parandada, lahti võtta või täiustada.
- Ärge kasutage muid kaitsmeid (näiteks vasest, terastraadist jne) peale standardkaitsete.

- Kui külmik vajab parandamist või uuesti paigaldamist, võtke ühendust lähima teeninduskeskusega.
 - Selle nõuande mittejärgimine võib põhjustada elektrilöögi, tulekahju, toote häireid või kehavigastusi.
- Kui külmikust tuleb põlemislõhna või suitsu, eemaldage külmiku pistik koheselt pistikupesast ning võtke ühendust Samsungi teeninduskeskusega.
 - Vastasel juhul võib esineda elektrilöögi või tulekahju oht.
- Tõmmake toitejuhe pistikupesast välja enne külmiku siselampide vahetamist.
 - Vastasel juhul esineb elektrilöögi oht.
- Kui teil on raskusi mitte-LED-lambi vahetamisega, võtke ühendust Samsungi teeninduskeskusega.
- Ühendage pistik kindlalt seinakontakti.
- Ärge kasutage vigastatud toitejuhet või lahtist seinakontakti.
 - See võib põhjustada elektrilöögi või tulekahju.

Ohutusteave

Ettevaatusabinõud kasutamisel

ETTEVAATUST!

- Ärge külmutage sulatatud toitu uuesti.
 - Külmutatud ja sulatatud toidul tekivad kahjulikud bakterid kiiremini kui värskel toidul.
 - Teine sulatamine lagundab veelgi rohkem rakke, leotades niiskust välja ja muutes toote terviklikkust.
- Ärge sulatage liha toatemperatuuril.
 - Ohutus sõltub sellest, kas toorainet käsitseti õigesti.
- Ärge asetage klaasi või pudeleid või karboniseeritud jooke sügavkülmikusse.
 - Mahuti võib külmuda ja puruneda, see võib põhjustada vigastusi.
- Kasutage ainult külmikuga kaasas olevat jäävalmistajat.
- Kui lahkute pikemaks ajaks kodust (nt puhkusele) ja ei kasuta veekraani ega jäävalmistajat, sulgege veeventiil.
 - Vastasel juhul võib vesi lekkima hakata.
- Kui te ei kavatse külmikut pikema aja jooksul kasutada (kolm nädalat või kauem), tühjendage külmik, k.a jääkorv, ühendage see vooluvõrgust lahti, sulgege veeventiil, pühkige liigne niiskus siseseintelt ning jätke ukсед lahti, et vältida lõhnade ja hallituse teket.
- Toote parima töö tagamiseks:
 - ärge asetage toitu liiga lähedale õhuavadele külmiku tagaosas, kuna see võib takistada õhu vaba liikumist külmikus;
 - pakendage toit korralikult või pange see enne külmikusse asetamist õhukindlatesse karpidesse;

- palun jälgige külmutatud toodete maksimaalset säilitusaega.
- Kui olete eemal vähem kui kolm nädalat, pole külmikut vaja vooluvõrgust lahti ühendada. Kui aga lahkute kauemaks kui kolmeks nädalaks, võtke välja kogu toit ja jääkorvist jää, ühendage külmik vooluvõrgust lahti, sulgege veeventiil, pühkige liigne niiskus siseseintelt ning jätke ukсед lahti, et vältida lõhnade ja hallituse teket.
- Garantiiteenus ja modifikatsioonid.
 - Kolmandate isikute tehtud antud seadmele muudatused või modifikatsioonid ei ole kaetud Samsungi garantiiteenusega, samuti ei ole Samsung vastutav ohutusega seotud probleemide eest, mis tulenevad kolmandate isikute tehtud modifikatsioonidest.
- Ärge blokeerige külmiku õhuavasid.
 - Kui õhuavad on blokeeritud (eriti plastikkotiga), võib külmik üle jahutada. Kui jahutusperiood kestab liiga kaua, võib veefilter puruneda ja põhjustada vee lekke.
- Kasutage ainult külmikuga kaasas olevat jäävalmistajat.
- Pühkige külmiku seest ära üleliigne niiskus ning jätke ukсед lahti.
 - Vastasel juhul võib külmikusse tekkida halb lõhn ja hallitus.
- Kui ühendate külmiku vooluvõrgust lahti, peaksite enne selle uuesti vooluvõrku ühendamist vähemalt viis minutit ootama.
- Kui vesi on sattunud külmikusse, eemaldage toitejuhe pistikupesast ning võtke ühendust Samsung Electronicsi teeninduskeskusega.

- Ärge avaldage mis tahes klaasi pinnale tugevat survet või liigset jõudu.
 - Purunenud klaas võib põhjustada kehavigastusi ja/või varalist kahju.
- Täitke veepaak ja jääkuubikute valmistamisalus ainult joogiveega (kraanivee, mineraalvee või puhastatud veega).
 - Ärge täitke paaki tee või spordijoogiga. See võib külmikut kahjustada.
- Olge ettevaatlik, et teie sõrmed ei jääks elementide vahele.
- Kui külmik ujutatakse üle, võtke ühendust lähima teeninduskeskusega.
 - Vastasel juhul eksisteerib tulekahju või elektrilöögi oht.
- Ärge hoidke taimeõli külmkapi ukseahtlites. Õli võib tahkuda, mistõttu selle maitse võib muutuda vastikuks ja seda võib olla keeruline kasutada. Lisaks võib avatud anum lekkida ja lekkinud õli võib tekitada ukseahtlisse pragusid. Pärast õlianuma avamist on soovitatav hoida seda jahedas ja varjulises kohas, nt kapis või sahvris.
 - Taimeõli näited: oliiviõli, maisiõli, viinamarjaseemneõli jne.

Ettevaatusabinõud puhastamisel

ETTEVAATUST!

- Ärge pihustage vett otse külmiku sise- või välispinnale.
 - Tulekahju või elektrilöögi oht.
- Ärge kasutage külmiku sisemuse kuivatamiseks fööni.
- Ärge asetage külmikusse süüdatud küünalt halva lõhna eemaldamiseks.
 - See võib põhjustada elektrilöögi või tulekahju.
- Ärge pihustage puhastusvahendeid otse ekraanipaneelile.
 - Ekraanil olevad trükitud tähed võivad maha kuluda.
- Kui seadmesse on sattunud mis tahes võõraine, nt vesi, eemaldage pistik pistikupesast ning võtke ühendust lähima teeninduskeskusega.
 - Vastasel juhul võib tagajärjeks olla elektrilöök või tulekahju.
- Kasutage toitepistiku harudelt mis tahes võõrkehade või tolmu eemaldamiseks puhast ja kuiva lappi. Ärge kasutage pistiku puhastamiseks märga või niisket lappi.
 - Vastasel juhul esineb tulekahju või elektrilöögi oht.
- Ärge puhastage seadet, pihustades sellele vett.
- Ärge kasutage puhastamiseks benseeni, vedeldit, Cloroxit ega kloriide.
 - Need võivad kahjustada seadme pinda ning põhjustada tulekahju.
- Ärge pange sõrmi või esemeid jää väljutusavasse.
 - See võib põhjustada kehavigastusi või varalist kahju.

- Enne seadme puhastamist või hooldamist eemaldage see pistikupesast.
 - Vastasel juhul võib tagajärjeks olla elektrilöök või tulekahju.
- Kasutage külmiku puhastamiseks puhast käsna või pehmet lappi ning lahja puhastusvahendi ja sooja vee lahust.
- Ärge kasutage välispindadel (uksed ja korpus), plastosadel ega ukse- või sisemistel tihenditel abrasiivseid ega tugevatoimelisi puhastusvahendeid, nagu aknapuhastusvahendid, küürimisvahendid, kergsüttivad vedelikud, soolhapped, puhastusvahad, kontsentreeritud puhastusvahendid, valgendid või naftasaadusi sisaldavad puhastusvahendid.
 - Need võivad tekitada materjalile kriimustusi või kahjustada seda.
- Ärge puhastage klaasriiuleid ega -katted sooja veega, kui need on külmad. Klaasriiulid ja -katted võivad puruneda, kui need puutuvad kokku järskude temperatuurimuutustega või lähevad millegi vastu või kukuvad maha.

Olulised nõuanded kõrvaldamiseks

HOIATUS

- Kõrvaldage selle külmiku pakkematerjal keskkonnasõbralikul viisil.
- Veenduge enne külmiku kasutuselt kõrvaldamist, et ükski külmiku tagaküljel olevatest torudest ei oleks vigastatud.
- Külmutusvedelikuna kasutatakse vedelikku R-600a või R-134a. Kontrollige külmiku tagaküljel olevat kompressori silti või külmikus olevat tüübiplaati, millel on näidatud külmikus kasutatava külmutusvahendi tüüp. Kui see külmik sisaldab tuleohtlikku gaasi (külmutusvedelik R-600a), võtke külmiku ohutu kasutuselt kõrvaldamise kohta teabe saamiseks ühendust kohaliku omavalitsusega.
- Selle külmiku kasutuselt kõrvaldamisel eemaldage ukсед/ uksetihendid ning ukseulgurid, et välistada väikelaste või loomade sügavkülmikusse lõksu jäämist. Lastel peab olema järelevaataja, kes tagab, et seadmega ei mängita. Külmikusse lõksu jäämisel võib laps saada kehavigastusi või surnuks lämbuda.
 - Külmikusse lõksu jäämisel võib laps saada kehavigastusi ja surnuks lämbuda.
- Isolatsioonis kasutatakse tsüklopentaani. Isolatsioonimaterjalis sisalduvad gaasid tuleb utiliseerida erimeetodiga. Lisateabe saamiseks külmiku keskkonnasõbraliku utiliseerimise kohta võtke ühendust vastava asutusega.
- Hoidke pakkematerjal laste käeulatusesst väljas, kuna pakend võib osutada lastele ohtlikuks.
 - Lapsed võivad koti pähe tõmbamise tagajärjel lämbuda.

Ohutusteave

Täiendavad nõuanded õigesti kasutamiseks

- Elektrikatkestuse korral helistage oma elektriteenuse pakkujale ja küsige, kui kaua katkestus kestab.
 - Enamik voolukatkestusi, mis parandatakse tunni või kahe jooksul, ei mõjuta teie külmikus valitsevat temperatuuri. Peaksite siiski voolukatkestuse ajal võimaluse korral vältima külmiku uste avamist.
 - Kui voolukatkestus kestab üle 24 tunni, eemaldage ning visake ära sügavkülmutatud toit.
- Külmik ei pruugi ühtlaselt töötada (külmutatud sisu võib üles sulada või temperatuur võib külmutatud toiduainete kambris liiga kõrgeks tõusta), kui see on pikemat aega seadmele ette nähtud temperatuurivahemikust külmemas keskkonnas.
- Teatud toiduainete külmutamine võib nende omaduste tõttu säilitamist halvasti mõjutada.
- Külmik on jäätumisvaba ja seega puudub vajadus külmiku käsitsi sulatamiseks. See teostatakse automaatselt.
- Temperatuuri tõus sulatamise ajal vastab ISO nõuetele. Kui soovite ennetada külmutatud toidu temperatuuri tõusu seadme sulatamisel, mähkige külmutatud toit mitme ajalehekihi sisse.
- Ärge sügavkülmutage uuesti täielikult sulanud toiduaineid.

Juhised elektri- ja elektroonikaseadmete jäätmete kohta



Õige viis toote kasutuselt kõrvaldamiseks (elektriliste ja elektrooniliste seadmete jäätmed)

(Kehtib riikides, kus jäätmed kogutakse sorteeritult)

Selline tähistus tootel või selle tarvikutel või dokumentidel näitab, et toodet ega selle elektroonilisi tarvikuid (nt laadija, peakomplekt, USB-kaabel) ei tohi kasutusaja lõppemisel käidelda koos muude olmejäätmetega. Selleks et vältida jäätmete kontrollimatu käitlemisega seotud võimaliku kahju tekitamist keskkonnale või inimeste tervisele ning edendada materiaalsete vahendite säästvat taaskasutust, eraldage need esemed muudest jäätmetest ja suunake need vastutustundlikult taasringlusse.

Kodukasutajad saavad teavet nende esemete keskkonnaohutu taaskasutamise kohta kas toote müüjalt või keskkonnaametist.

Firmad peaksid võtma ühendust tarnijaga ning kontrollima ostulepingu tingimusi ja sätteid. Toodet ega selle elektroonilisi tarvikuid ei tohi panna muude hävitamiseks mõeldud kaubandusjäätmete hulka.

Teavet Samsungi keskkonnanahoiu ja tootega seotud kohustuste kohta (nt REACH, WEEE, patareid) leiate meie jätkusuutlikkuse veebilehelt www.samsung.com

(Ainult Euroopa riikides ja Ühendkuningriigis müüdavate toodete puhul.)

Paigaldamine

Enne külmiiku kasutamist järgige toodud juhiseid hoolikalt, et tagada selle nõuetekohane paigaldamine ja vältida õnnetusjuhtumeid.

⚠ HOIATUS

- Kasutage külmiiku ainult sihtotstarbeliselt ja selles kasutusjuhendis kirjeldatud viisil.
- Mis tahes hooldust peab teostama kvalifitseeritud tehnik.
- Kõrvaldage toote pakkematerjal kohalike eeskirjade järgi.
- Elektrilõõgi vältimiseks ühendage külmiik enne hooldamist või osade vahetamist vooluvõrgust lahti.

Külmiiku ülevaade

Külmiiku tegelik välimus ja elementide nimekiri võivad erineda sõltuvalt mudelist ja riigist.

Tavapärane

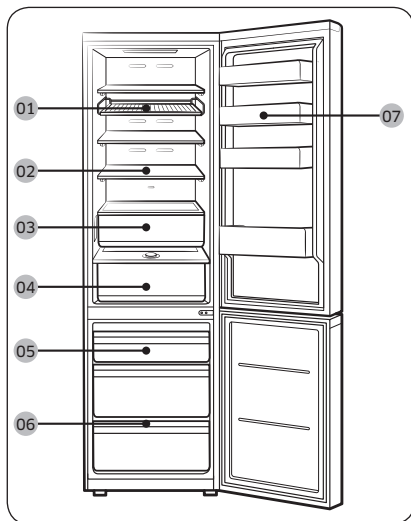

Jaoturiga

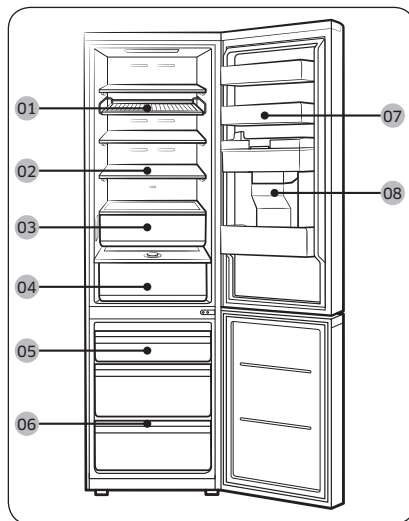

01 Rest ja riiul *

02 Külmiikuriiul/klappriiul *

03 Optimal Fresh+ *

04 Humidity Fresh* / Humidity Fresh+ *

05 Külmutuskast

06 Sügavkülmiiku riiul*

07 Külmiiku ukseahtel

08 Veepaak **

* ainult teatud mudelitel

** ainult jaoturiga mudelitel

MÄRKUS

- Parima energiatõhususe saavutamiseks veenduge, et kõik riulid, sahtlid ja korvid oleks nende algsetel kohtadel.
- Lisaruumi saamiseks võite kõik sahtlid eemaldada ning paigutada sügavkülmiku riivli (ainult teatud mudelitel) sügavkülmiku alumisele sahtlile, kuna see ei mõjuta termilisi ega mehaanilisi omadusi. Kirja pandud sügavkülmutatud toidu sektsiooni mahutavus on arvatud eemaldatud sahtlitega olekus.
- Kui sügavkülmiku uks on avatud rohkem kui 4^o kauemaks kui 2 minutit, kostab helisignaali. Helisignaali kuuldes sulgege sügavkülmiku uks. (Ainult mudelitel RB38A*B*A***, RB38A*B*B***, RB38A*B*3***)

Üksikasjalikud paigaldusjuhised

ETAPP 1 Koha valimine

Paigalduskoha nõuded

- Tugev, tasane pind ilma vaiba või põrandakatteta, mis võib ventilatsiooni takistada.
- Asub otsesest päikesevalgusest eemal.
- Piisavalt ruumi ukse avamiseks ja sulgemiseks.
- Asub soojusallikast eemal.
- Piisavalt ruumi hooldus- ja parandustöödeks.
- Temperatuurivahemik: 10 °C kuni 43 °C.

Paigaldamine

Liikumisruum

Paigaldamiseks vajalikku ruumi vt järgmistelt joonistelt ja tabelitest.

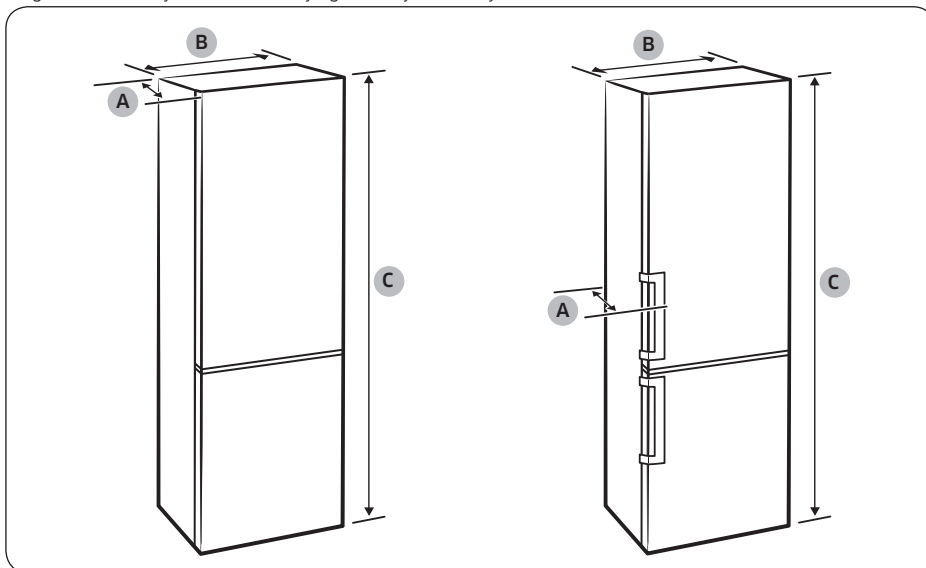

Paigaldamine

Mudel	Süvendatud käepidemega			Kangkäepidemega			Eritellimusel tüüp	
	RB34T* RB3CT* RL34T*	RB36T* RB3DT* RL36T*	RB38T* RB3ET* RL38T*	RB34T* RB3CT* RL34T*	RB36T* RB3DT* RL36T*	RB38T* RB3ET* RL38T*	RB34A* RL34A*	RB38A* RL38A*
Sügavus „A“	658			720			658	
Laius „B“	595			595			595	
Üldkõrgus „C“	1853	1935	2030	1853	1935	2030	1853	2030

(ühik: mm)

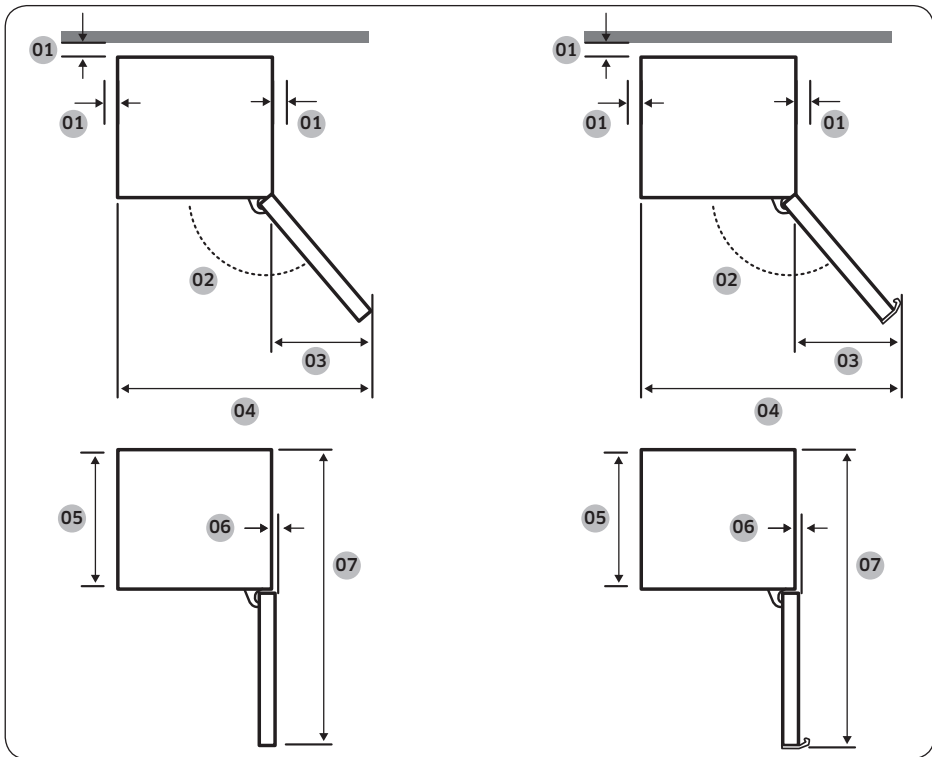

Paigaldamine

Mudel	Süvendatud käepidemega	Kangkäepidemega	Eritellimusel tüüp
01	soovitatavalt rohkem kui 50 mm	soovitatavalt rohkem kui 50 mm	soovitatavalt rohkem kui 50 mm
02	135°	135°	105°
03	404	433	191
04	999	1028	786
05	595	595	595
06	6	6	0
07	1210	1217,5	1207

(ühik: mm)

MÄRKUS

Tabelis toodud mõõtmed võivad olenevalt mõõtmisviisist erineda.

Paigaldamine

ETAPP 2 Vahemaad (ainult teatud mudelitel)

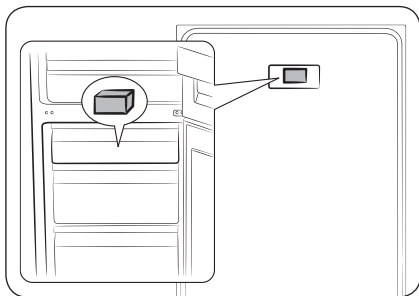

1. Avage uks ning leidke üles kaasasolev vahehoidik (hall klots).
2. Võtke vahehoidik pakendist välja ning kinnitage see külmiku tagaosas külge, nagu pildil näidatud. Need aitavad viia õhku tagumisele küljele ning säästa energiat.

ETAPP 3 Põrand

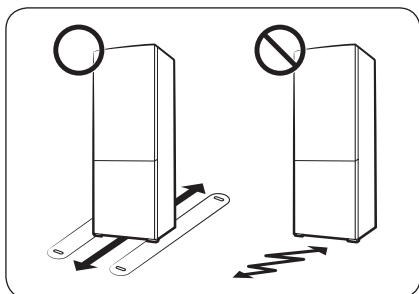

- Põrand, millele külmik paigaldatakse, peab kandma täiesti täis külmikut.
- Põranda kaitsmiseks pange külmiku iga jala alla suur papitükk.
- Kui külmik on lõplikus asendis, ärge liigutage seda, kui põranda kaitsmine pole just vajalik. Vajaduse korral kasutage liikumisteel paksu paberit või kangatükki, näiteks vana vaipa.

ETAPP 4 Reguleerimisjalgade reguleerimine

⚠ ETTEVAATUST!

- Külmik tuleb loodida tasasel ja tugeval põrandal. Selle nõude eiramine võib põhjustada kahjustusi külmikule või kehavigastusi.
- Loodimiseks peab külmik olema tühi. Veenduge, et külmikus ei oleks toitu.
- Reguleerige esikülg ohutuse eesmärgil veidi kõrgemale kui tagumine külg.

Külmiku saab loodi seada eesmistest jalgadest abil, millel on kõrguse reguleerimiseks spetsiaalne kruvi (regulaator). Kasutage reguleerimiseks lamepeakruvikeerajat.

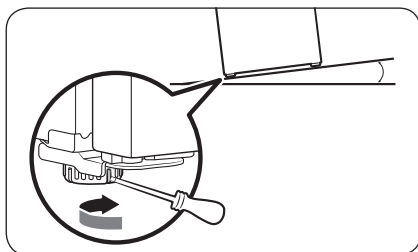

Vasaku poole kõrguse reguleerimine

Sisestage lamepeakruvikeeraja vasakpoolse esijala regulaatorisse. Tõstmiseks keerake regulaatorit päripäeva, langetamiseks vastupäeva.

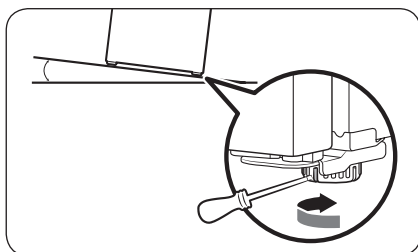

Parema poole kõrguse reguleerimine

Sisestage lamepeakruvikeeraja parempoolse esijala regulaatorisse. Tõstmiseks keerake regulaatorit päripäeva, langetamiseks vastupäeva.

Paigaldamine

ETAPP 5 Algsed seadistused

Järgmiste etappide sooritamise järel peaks külmik olema täielikult kasutusvalmis.

1. Eemaldage igalt riiulinurgalt polüetüleenvahust detail, mis on mõeldud külmiku kaitsmiseks transportimise ajal.
2. Ühendage toitejuhe seinakontakti ning lülitage külmik sisse.
3. Avage uks ning kontrollige, kas lamp hakkab põlema.
4. Määrake kõige külmem temperatuur ja oodake umbes üks tund. Siis on külmik veidi jahtunud ja mootor töötab sujuvalt.
5. Oodake kuni külmikus saavutatakse määratud temperatuur. Nüüd on külmik kasutamiseks valmis.

MÄRKUS

Külmiku sisselülitamisel kõlab helisignaali. Helisignaali väljalülitamiseks puudutage <, ○ või >.

ETAPP 6 Temperatuurialarm (ainult teatud mudelitel)

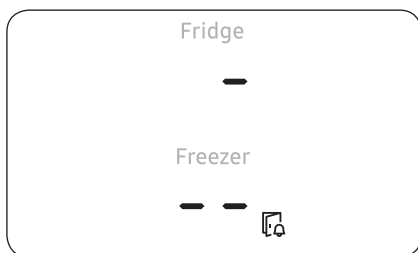

- Kui sügavkülmiku temperatuur on voolukatkestuse tõttu liiga soe, vilgub ekraan vastavalt joonisel näidatule.
 - Kui vajutate ükskõik millist nuppu (<, ○, või >), vilgub ekraanil 5 sekundi jooksul sügavkülmikus ja külmikus olnud kõige soojem temperatuur.
- See hoiatus võib esineda, kui:
 - seade lülitatakse esimest korda pärast paigaldust sisse;
 - sügavkülmik on voolukatkestuse tõttu liiga soe.

ETAPP 7 Viimane kontroll

Kui paigaldamine on lõppenud, veenduge, et:

- külmik oleks ühendatud toitevõrku ning nõuetekohaselt maandatud;
- külmik oleks paigaldatud tasasele pinnale ning asuks seinast või kapist mõistlikul kaugusel;
- külmik oleks loodis ega kõiguks;
- uks avaneks ja sulguks takistusteta, lamp süttiks automaatselt ukse avamisel.

Kasutamine

Juhtpaneel

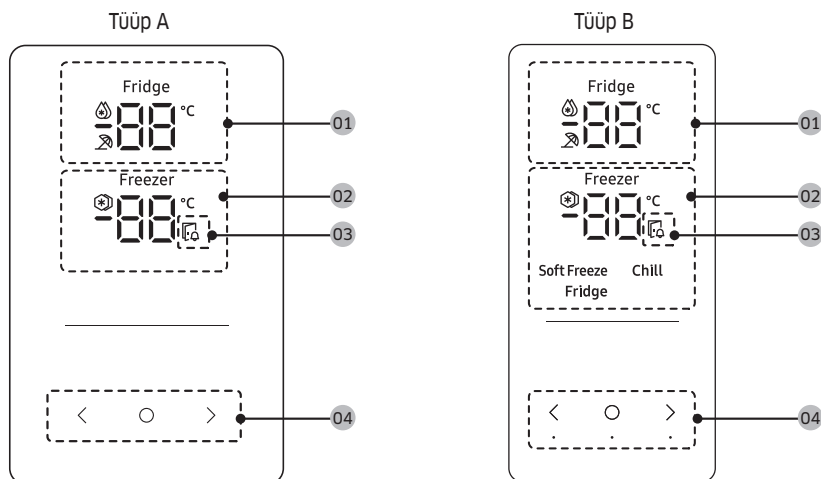

01 Külmiiku näidik	<ul style="list-style-type: none"> Kuvab külmiiku praegust või soovitud temperatuuri. 🔥 näitab, et funktsioon Kiirjahutus on sisse lülitatud. ⏸ näitab, et funktsioon Puhkus on sisse lülitatud.
02 Sügavkülmiiku näidik	<ul style="list-style-type: none"> Kuvab sügavkülmiiku praegust või soovitud temperatuuri. ❄️ näitab, et funktsioon Kiirkülmutus on sisse lülitatud.
03 Lahtise ukse näidik	See näidik vilgub ja kõlab helisignaali, kui uks jäetakse kauem kui 2 minutiks lahti.
04 Nupud	<ul style="list-style-type: none"> Kui ekraan on väljas, vajutage ekraani äratamiseks ükskõik millist nuppu. Kasutage nuppu ○, et valida külmiiku või sügavkülmiiku vahel, ning nuppu < või >, et määrata valitud osale soovitud temperatuur või funktsioon.

📖 MÄRKUS

- Kui külmiikut ei kasutata, on juhtpaneel välja lülitatud. See lülitub sisse ja süttib ainult siis, kui avate ukse või vajutate nuppe.
- Kui uks jäetakse 5 minutiks lahti, vilgub sisemine tuli 5 minutit ja seejärel kustub. Sellega hoiatatakse kuulmispuudega kasutajaid, et uks on avatud. Pange tähele, et see funktsioon on normaalne.

Kasutamine

Soovitud temperatuuri või funktsiooni seadistamine

1. Ekraani äratamiseks vajutage ükskõik millist nuppu (<, ○ või >).
 - See samm ei pruugi mõne mudeli puhul kehtida.
2. Külmiiku või sügavkülmiiku valimiseks vajutage nuppu ○.
 - Valitud osa näidik vilgub.
 - Celsiuse-kraadide sümbol (°C) ei vilgu.
3. Soovitud temperatuuri või funktsiooni valimiseks vajutage nuppu < või >.
 - Mõlema osa jaoks saadaolevaid valikuid vaadake tabelist.

Fridge (Külmik)	<ul style="list-style-type: none">• Saadaolevad valikud: (Kiirjahutus) ↔ 1 °C ↔ 2 °C ↔ 3 °C ↔ 4 °C ↔ 5 °C ↔ 6 °C ↔ 7 °C ↔ (Puhkus)• Funktsioon Kiirjahutus kiirendab jahutamisprotsessi maksimaalsele kiirusele. Külmik töötab kaks ja pool tundi täiskiirusel ning seejärel taastub eelnev temperatuur.• Kui lähete puhkusele või ärireisile või teil pole vaja külmikut pikka aega kasutada, kasutage režiimi Puhkus. Külmiku temperatuur on madalam kui 17 °C, ent sügavkülmiik töötab edasi, nagu on eelnevalt määratud.
Freezer (Sügavkülmiik)	<ul style="list-style-type: none">• Saadavalolevad valikud: [Tüüp A]: (Kiirkülmutus) ↔ -23 °C ↔ -22 °C ↔ -21 °C ↔ -20 °C ↔ -19 °C ↔ -18 °C ↔ -17 °C ↔ -16 °C ↔ -15 °C [Tüüp B]: (Kiirkülmutus) ↔ -23 °C ↔ -22 °C ↔ -21 °C ↔ -20 °C ↔ -19 °C ↔ -18 °C ↔ -17 °C ↔ -16 °C ↔ -15 °C ↔ Soft Freeze (Kerge külmutus) (-5 °C) ↔ Chill (Tugev jahutus) (-1 °C) ↔ Fridge (Külmik) (2 °C)• Funktsioon Kiirkülmutus kiirendab külmutamisprotsessi maksimaalsele kiirusele. Sügavkülmiik töötab täisvõimsusel 50 tundi ning seejärel taastub eelnev temperatuur. Suurte toiduainekoguste külmutamiseks aktiveerige funktsioon Kiirkülmutus vähemalt 20 tundi enne toiduainete asetamist sügavkülmiikusse.• Sügavkülmutusrežiimide kirjeldused (ainult B-tüübi jaoks)<ul style="list-style-type: none">- Kerge külmutus (-5 °C): Külmutatud kala ja liha säilitamiseks enne korralikult sulatamist.- Tugev jahutus (-1 °C): Ideaalne liha ja värskete mereandide hoidmiseks.- Külmik (2 °C): Puu- ja köögiviljade säilitamiseks. <p> ETTEVAATUST (ainult B-tüübi puhul)</p> <ul style="list-style-type: none">• Kui määrate Freezer (Sügavkülmiik) Soft Freeze (Kerge külmutus), Chill (Tugev jahutus) või Fridge (Külmik) peale, tõuseb sügavkülmiiku temperatuur ja sulamise tulemusena võib ladustatud toidust hakata lekkima mahla.• Ärge säilitage liha ega kala pikemaks ajaks režiimis Soft Freeze (Kerge külmutus) või Chill (Tugev jahutus). Need võivad rikneda, kuna nende režiimide temperatuur ei sobi liha või kala pikaajaliseks säilitamiseks. <p> MÄRKUS</p> <p>Selle funktsiooni kasutamisel suureneb külmiku energiakulu. Lülitage see välja, kui te seda ei vaja ja taastage külmiku esialgne temperatuuriseadistus.</p>

4. Oodake, kuni valitud sektsiooni indikaator lõpetab vilkumise või puudutage valiku kinnitamiseks.

 **MÄRKUS**

Režiimi Kiirjahutus või Kiirkülmutus kasutamine suurendab energiatarvet.

Kasutamine

Kasutamine

Erifunktsioonid

Külmiku tegelik välimus ja spetsiaalsed funktsioonid võivad erineda sõltuvalt mudelist ja riigist.

Veekraan (ainult teatud mudelitel)

Saate vett veekraanist ilma külmiku ust avamata. Veepaak tuleb enne kasutamist joogiveega täita.

Veepaagi täitmine joomiskõlbliku veega

Avage uks ning leidke veepaak, mis asub ukseriivi piirkonnas.

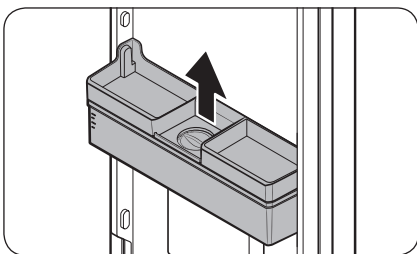

1. Hoidke veepaaki külgedel asuvatest käepidemetest ning tõstke eemaldamiseks üles.

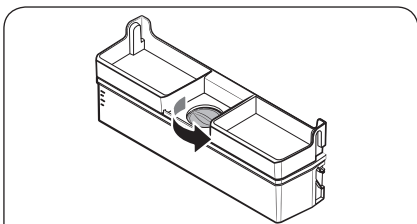

2. Täitke veepaak kuni 3,5 liitri joogiveega (MAX). Võite eemaldada kas pealmise kaane või katte ning valada vee sisse.

⚠ ETTEVAATUST!

- Veekraan on mõeldud joogivee väljutamiseks. Täitke veepaak ainult joogiveega. Ärge täitke veepaaki muude vedelikega.
- Ärge lisage veepaaki liiga palju vett, kuna vesi võib üle ääre voolata.

📖 MÄRKUS

Esmakordsel kasutamisel puhastage veepaagi sisemus.

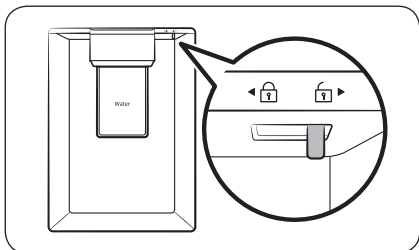
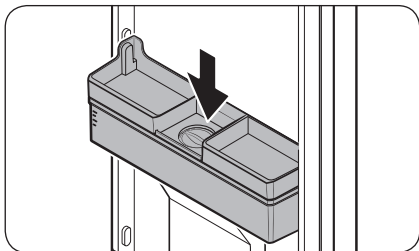

3. Paigutage veepaak tagasi ning sulgege uks. Veenduge, et veepaagi veekraan oleks suunatud ettepoole.

4. Asetage klaas veekraani alla ning vajutage klaasiga õrnalt veekraani kangi vee väljutamiseks. Veenduge, et veekraan oleks lukustamata.

⚠ ETTEVAATUST!

- Ärge hoiustage esemeid veepaagi kaanel.
- Veepaagi täitmiseks tuleb see kindlasti ukse küljest eemaldada.
- Veenduge, et veepaak oleks õigesti paigaldatud.
- Ärge kasutage külmikut ilma veepaagita. See võib vähendada toimimist ja tõhusust.
- Vee pritsimise ennetamiseks veenduge, et klaas oleks veekraani kangiga joondatud.

📖 MÄRKUS

Võite kasutada veepaaki lisaruumi saamiseks toiduainete hoiustamisel. Sellisel juhul eemaldage paagi kaas.

Kasutamine

Optimal Fresh+ (ainult teatud mudelitel)

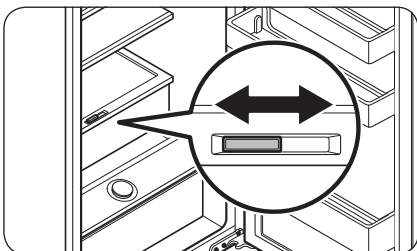

Optimal Fresh+ sahtlis saab ala paindliku vaheseina abil kaheks eraldi tsooniks jagada. Hoidke liha ja kala Optimal Fresh+ sahtli vasakul ning köögi- ja puuvilju paremal pool.

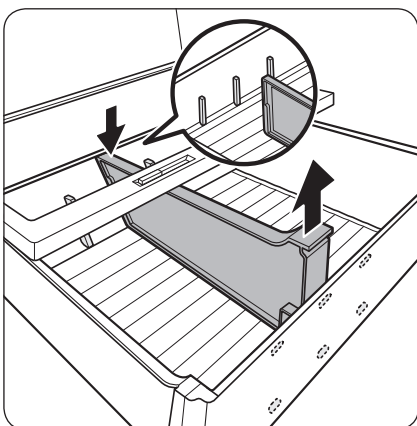

Paindliku vaheseina eemaldamine
Eemaldamiseks vajutage tagumist poolt alla ja samal ajal tõmmake esimest poolt üles.

Humidity Fresh+ (ainult teatud mudelitel)

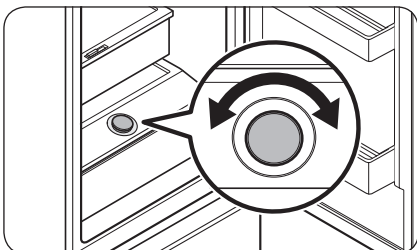

Humidity Fresh+ võimaldab reguleerida niiskustaset. Pöörake valikunuppu vasale või paremale, et niiskustaset vastavalt soovile reguleerida.

Sügavkülmiku riiuli kasutamine (ainult teatud mudelitel)

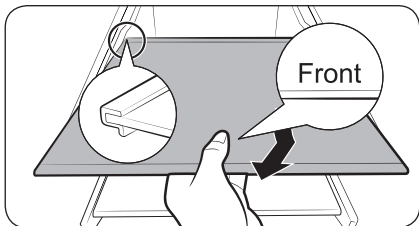
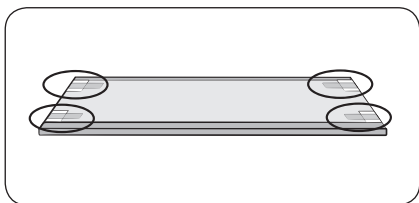
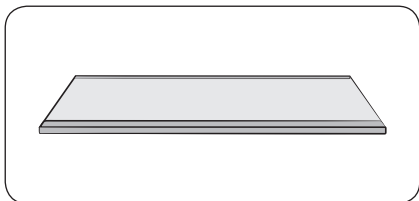

Lisaruumi saamiseks võite kõik sahtlid eemaldada ning paigutada sügavkülmiku riiuli alumisele sahtlile, kuna see ei mõjuta termilisi ega mehaanilisi omadusi.

Kirja pandud sügavkülmutatud toidu sektsiooni mahutavus on arvatatud eemaldatud sahtlitega olekus.

(Singapuri mudeli puhul arvutatakse deklareeritud maht ilma ülemise ja keskmise sahtlita.)

1. Eemaldage riiuli külge kinnitatud kleeflint.
2. Riiuli kokkupanemiseks võtke kõik sahtlid välja.
3. Paigaldage sügavkülmiku riiul, nii et märgisega „Front“ pool on pealpool. Kui märgis „Front“ ei ole tuvastatav, paigaldage riiuli väljaulatuv pool esimesena, nagu joonisel näidatud.

⚠ ETTEVAATUST!

- Ärge paigaldage riiulit tagurpidi või vastupidises suunas.
- Kui te ei kasuta sügavkülmiku riiulit, hoidke see hilisemaks kasutamiseks kindlas kohas.

📖 MÄRKUS

Karastatud riiulil klaasanumate hoistamisel võivad riiulile hõõrdumise tõttu tekkida kriimustused.

Hooldus

Käepideme asendi vahetamine (kangkäepidemega mudelitel)

MÄRKUS

See protseduur kehtib nii külmiku kui ka sügavkülmiku kohta.

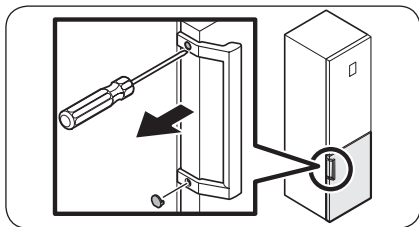

1. Kasutage kruvikatete eemaldamiseks lamepeakruvikeerajat.
 - Pärast käepideme eemaldamist kinnitage kruvikatted tagasi kruviaukudele.

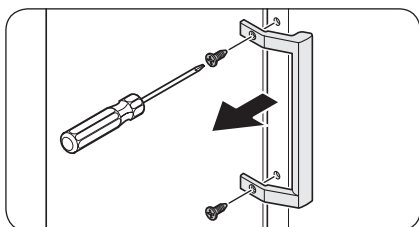

2. Kasutage kruvide ja käepideme eemaldamiseks ristpeakruvikeerajat.

MÄRKUS

Kasutage neid kruvisid käepideme vastasküljele kinnitamiseks.

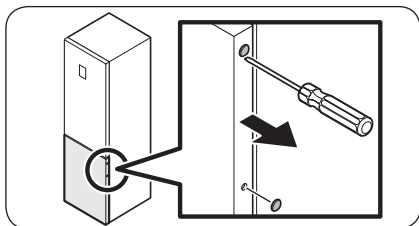

3. Kasutage ukse vastaspoolel kruvikatete eemaldamiseks lamepeakruvikeerajat.

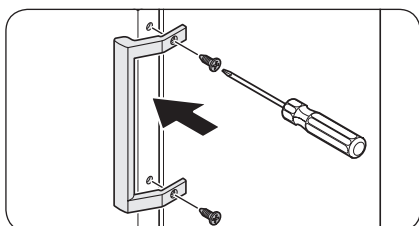

4. Asetage käepide ukse vastaspoolele ja kasutage käepideme kinnitamiseks ristpeakruvikeerajat.

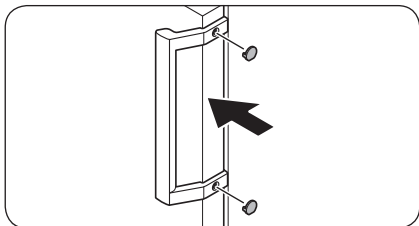

5. Kinnitage kruvikatted.

Uksepoole vahetamine (ainult teatud mudelitel)

⚠ HOIATUS

- Külmiiku kallutamiseks/paigaldamiseks on vaja vähemalt kaht inimest.
- Enne uksepoole vahetamist eemaldage toitejuhe vooluvõrgust.

Vajalikud tööriistad (pole kaasas)

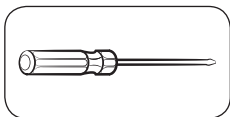

Ristpeakruvikeeraja

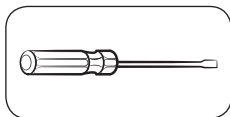

Lamepeakruvikeeraja

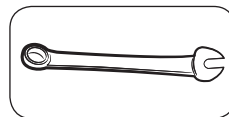

11 mm mutrivõti

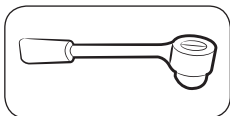

10 mm padrunvõti

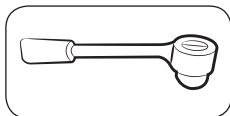

8 mm padrunvõti



10 mm mutrivõti



Hooldus

Lisatarvikud

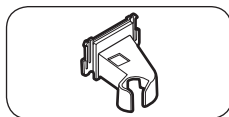

Ülemine vasakpoolne hingekate

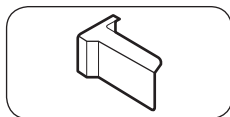

Ülemine parempoolne uksekate
(ainult teatud mudelitel)

⚠ ETTEVAATUST!

- Olge ettevaatlik, et te ei kahjustaks selle protsessi käigus juhtmeid.
- Hoidke kõik külmiku väikesed osad (kruid, kruvikatted jne) kogu vahetustoimingu ajal ohutuse tagamiseks lastest eemal.
- Hoidke kõik kruvid ja teised eemaldatud osad uksepoole vahetamise ajal kindlas kohas.

📖 MÄRKUS

- Samsung soovib lasta uksepoolsust vahetada ainult Samsungi heakskiidetud hooldusteenuse pakkujal. See on tasuline ja toimub kliendi kulul.
- Enne uksepoole vahetamist pange põrandale kaitsematerjal (nt pappkast), kuhu saate turvaliselt asetada eemaldatud osad, et vältida protsessi käigus tekkivaid kahjustusi.

Uksepoolsuse vahetamine

📖 MÄRKUS

Käepidemega mudelite puhul vahetage kõigepealt käepideme asend. (Üksikasjaliku teabe saamiseks vt jaotist „Käepideme asendi vahetamine (kangkäepidemega mudelitel)“.)

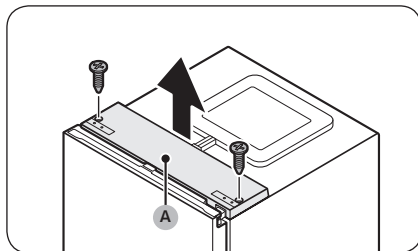

1. Kui uks on suletud, eemaldage ristpeakruvikeerajaga ülemise katte (A) kinnituskruvid.

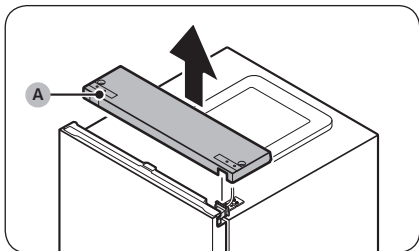

2. Tõstke ülemine kate (A) õrnalt üles ja asetage see külmkapi otsa.
 - Olge ülemise katte (A) tõstmisel ettevaatlik. Selle alla on kinnitatud juhe.

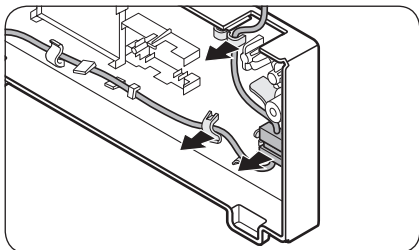

3. Eemaldage peamise katte alt hoidikust juhe ja juhtmeühendused.
 - See samm ei pruugi mõne mudeli puhul kehtida.

⚠ ETTEVAATUST!

Ärge tõmmake ühendusi liiga kõvasti.

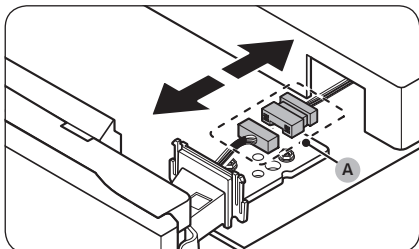

4. Ühendage juhtmeühendus (A) lahti.
 - See samm ei pruugi mõne mudeli puhul kehtida.

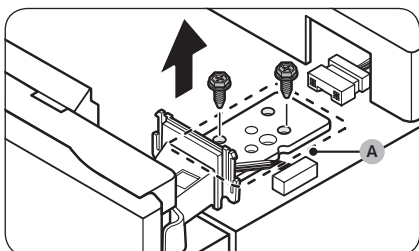

5. Eemaldage padrunvõtmega (8 mm) ülemise hinge (A) kinnituskruvid.

⚠ ETTEVAATUST!

Külmiku ukse kukkumise vältimiseks hoidke seda kruvide eemaldamise ajal tugevasti kinni.

📖 MÄRKUS

Võite kruvide eemaldamiseks kasutada ka ristpeakruvikeerajat.

Hooldus

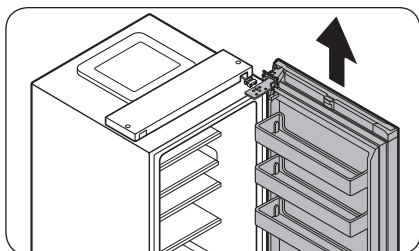

6. Avage külmiku uks ja seejärel tõstke seda, et see keskmiselt hingelt eemaldada. Hoidke ust kindlas kohas.

⚠ ETTEVAATUST!

Uks on raske. Kahjustuste või vigastuste vältimiseks olge ukse eemaldamisel väga ettevaatlik.

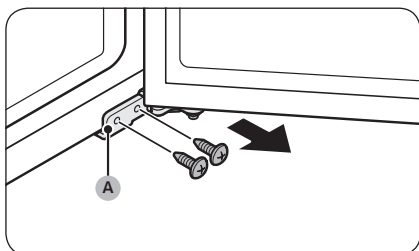

7. Avage sügavkülmiku uks ja seejärel eemaldage ristpeakruvikeerajaga alumise hinge (A) kinnituskruvid.

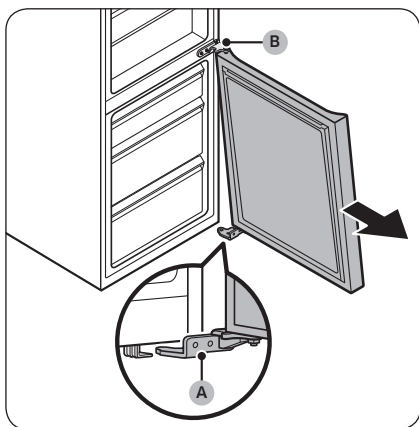

8. Kui sügavkülmiku uks toetub alumisele hingele (A), tõmmake aeglaselt alumist hinge (A), et see külmiku all olevast hoidikust välja võtta. Kui alumine hing (A) on hoidikust välja võetud, eemaldage see sügavkülmiku ukse küljest ja seejärel tõmmake sügavkülmiku uks alla, et see keskmiselt hingelt (B) eemaldada.

⚠ ETTEVAATUST!

Sügavkülmiku ukse kukkumise vältimiseks hoidke seda keskmiselt hingelt (B) eemaldamise ajal tugevasti kinni.

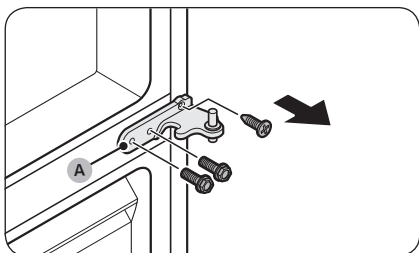

9. Eemaldage ristpeakruvikeeraja ja padrunvõtmega (10 mm) keskmise hinge (A) kinnituskruvid.

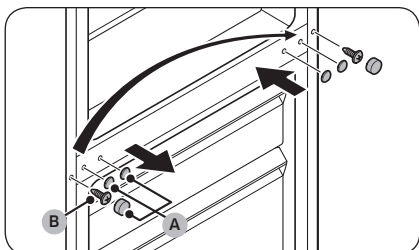

10. Eemaldage keskmise hinge kruvikatted (A) ja seejärel eemaldage ristpeakruvikeerajaga kruvi (B).
11. Kinnitage vastaspoolel ristpeakruvikeerajaga kruvi (B) ja paigaldage keskmise hinge kruvikatted (A).

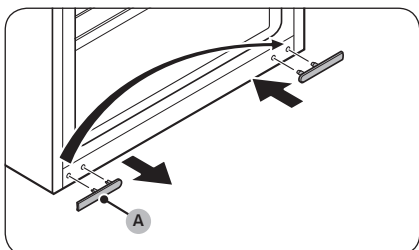

12. Eemaldage alumise hinge kruvikate (A) ja paigaldage see vastaspoolele.

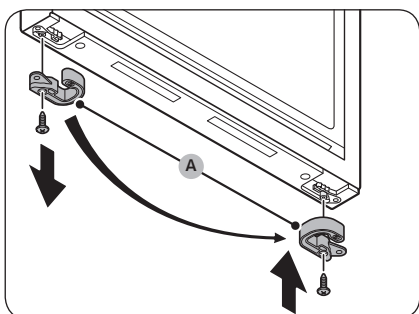

13. Eemaldage sügavkülmiu ukse alt uksetõkesti (A) ja paigaldage see ukse vastaspoolele.
- Kasutage uksetõkestit (A) kinnitava kruvi eemaldamiseks ja kinni keeramiseks ristpeakruvikeerajat.
 - Pöörake uksetõkesti (A) enne vastaspoolele paigaldamist teistpidi.

Hooldus

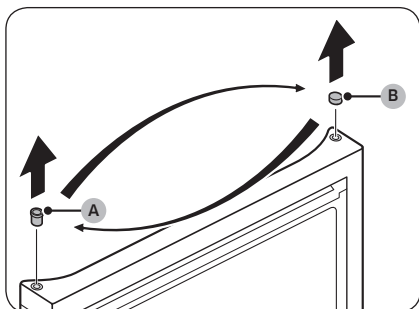

14. Vahetage sügavkülmiku ukse peal kaitserõnga (A) ja kaitserõnga katte (B) asukohad.

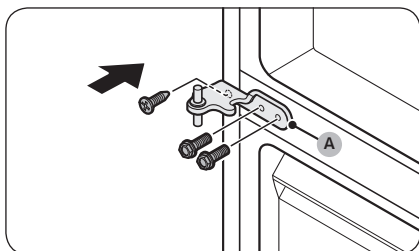

15. Kinnitage keskmine hing (A) eemaldatud koha vastaspoolele.
- Keerake kruvid kinni ristpeakruvikeeraja ja padrunvõtmega (10 mm).

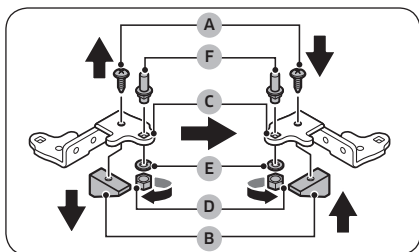

16. Võtke alumine hing koost lahti ja pöörake kõik osad ümber.
- Eemaldage ristpeakruvikeerajaga kruvi (A), mis kinnitab fiksaatori (B) alumise hinge (C) külge.
 - Eemaldage mutrivõtmega (10 mm) võlli (F) kinnitav mutter (D) ja seib (E).
 - Pöörake alumine hing (C) teistpidi ja kinnitage võll (F) uuesti seibi (E) ja mutriga (D).
 - Kinnitage fiksaator (B) kruviga (A).

⚠ ETTEVAATUST!

- Tegutsege ettevaatlikult, et mitte võlli (F) maha pillata või võlli (F) eemaldamisel või kokkupanemisel oma sõrmedele haiget teha.
- Veenduge, et seib (E) oleks õiges kohas. Kui võll on kinnitatud ilma seibita (E), võib sügavkülmiku uks ära kukkuda ja vigastusi põhjustada.

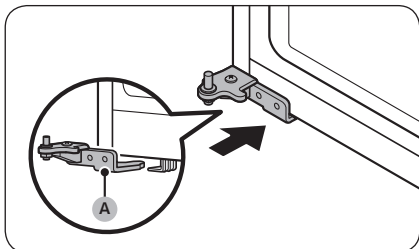

17. Keerake tugijalg vastaspoolele, kust alumine hing (A) eemaldati. Seejärel pange alumine hing (A) hoidikusse.

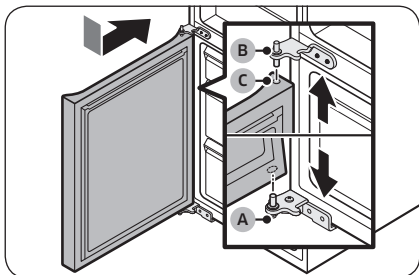

18. Kinnitage sügavkülmiku uks.
- Asetage sügavkülmiku uks alumisele hingele (A). Paigaldage uks külmiku korpuse suhtes täisnurga all.
 - Suruge sügavkülmiku uks alla, et sisestada keskmine hing (B) ukse peal asuvasse kaitserõngasse (C).

⚠ ETTEVAATUST!

Ärge suruge ust liiga kõvasti. Veenduge, et alumine hing (A) püsiks selle sammu ajal külmiku all olevas hoidikus.

📖 MÄRKUS

Pärast sügavkülmiku ukse kinnitamist reguleerige külmiku tasandamiseks reguleerimisjalgu. (Üksikasjaliku teabe saamiseks vt jaotist „ETAPP 4 Reguleerimisjalgade reguleerimine“ lk 33.)

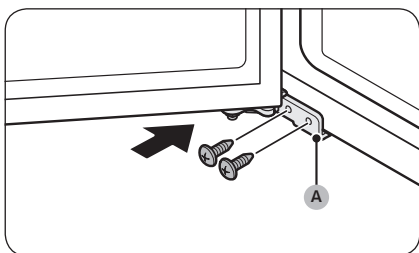

19. Ristpeakruvikeerajaga kinnitage kruvidega alumine hing (A). Seejärel sulgege sügavkülmiku uks.

Hooldus

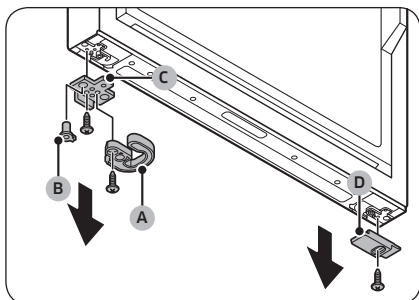

20. Eemaldage külmiku ukse alt paremalt ja vasakult poolt kõik osad.
- Kasutage kruvide eemaldamiseks ristpeakruvikeerajat.
 - Eemaldage ühelt poolt automaatsulgur (A), kaitserõngas (B) ja uksetõkesti (C) ning teiselt poolt alumine uksekate (D).

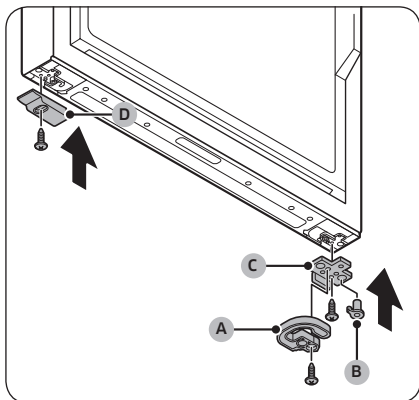

21. Vahetage kõigi eemaldatud osade kohad.
- Paigaldage uksetõkesti (C), kaitserõngas (B) ja automaatsulgur (A) eemaldatud koha vastaspoolele.
 - Kinnitage uksetõkesti (C) ja automaatsulgur (A) ristpeakruvikeeraja abil kruvidega.
 - Paigaldage alumine uksekate (D) eemaldatud koha vastaspoolele.
 - Kinnitage alumine uksekate (D) ristpeakruvikeeraja abil kruviga.

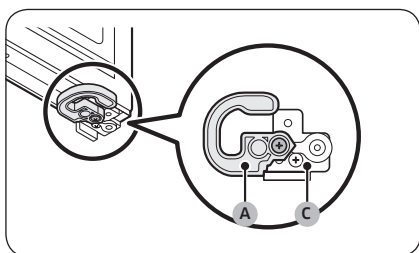

⚠ ETTEVAATUST!

Uksetõkesti (C) ja automaatsulguri (A) kruvid tuleb õigesti kinnitada, nagu on näidatud joonisel. Kui kinnitate kruvid valesti, kahjustab see uksehinge.

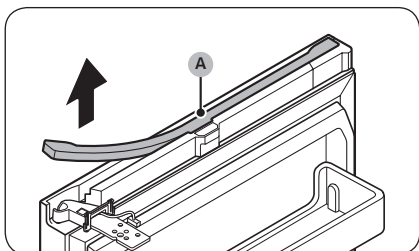

22. Eemaldage külmiku ukse pealt juhtmekate (A).
- Tõstke juhtmekate (A) ühelt poolt õrnalt üles ja tõmmake seda, et see ukse küljest eemaldada.
 - See samm ei pruugi mõne mudeli puhul kehtida.

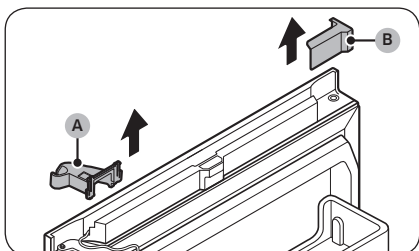

23. Eemaldage ülemine parempoolne hingekate (A) ja ülemine vasakpoolne uksekate (B).
- See samm ei pruugi mõne mudeli puhul kehtida.

MÄRKUS

Hoidke kõiki eemaldatud osi hilisemaks kasutamiseks kindlas kohas.

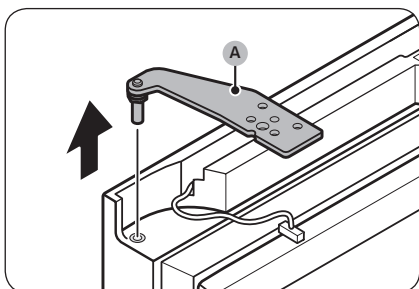

24. Eemaldage külmiku uksest ülemine hing (A).

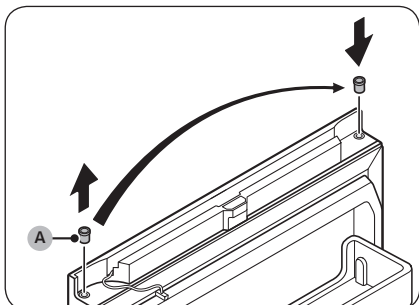

25. Eemaldage kaitserõngas (A) ja paigaldage see vastaspoolele.

Hooldus

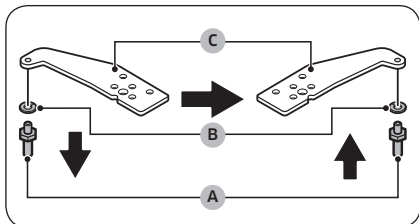

26. Paigaldage ülemine hing teisele poolele.
- Võtke võll (A) ja seib (B) mutrivõtmega (11 mm) koost lahti.
 - Pöörake ülemine hing (C) teistpidi ja seejärel kinnitage uuesti seib (B) ja võll (A).

⚠ ETTEVAATUST!

- Tegutsgege ettevaatlikult, et mitte võlli (A) maha pillata või võlli (A) eemaldamisel või kokkupanemisel oma sõrmedele haiget teha.
- Veenduge, et seib (B) oleks õiges kohas. Kui võll on kinnitatud ilma seibita (B), võib üks eest ära kukkuda ja vigastusi põhjustada.

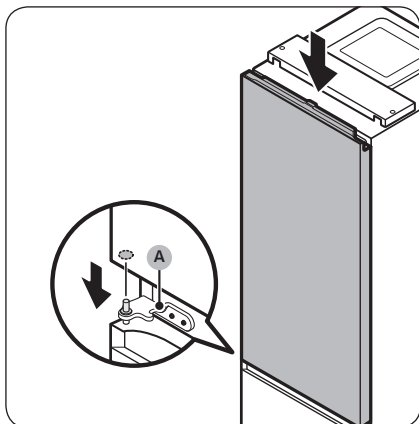

27. Asetage külmiku uks keskmisele hingele (A).

⚠ ETTEVAATUST!

Külmiku ukse kukkumise vältimiseks hoidke seda ülemise hinge kinnitamise ajal tugevasti kinni.

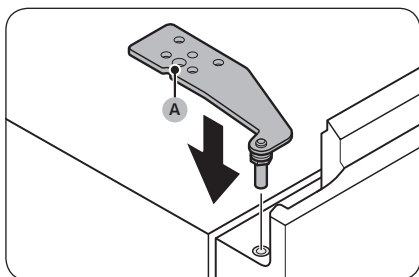

28. Paigaldage ülemine hing (A) eemaldatud koha vastaspoolele.

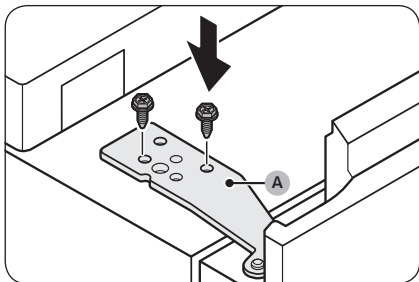

29. Kinnitage ülemine hing (A) padrunvõtme (8 mm) abil kruvidega.

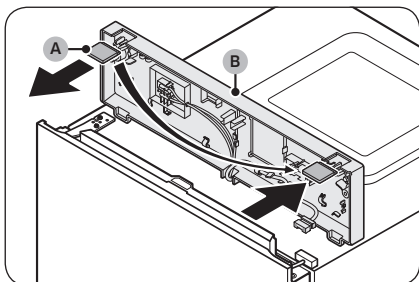

30. Eemaldage ülemiselt kattelt (B) vahekate (A) ja paigaldage see vastaspoolele.

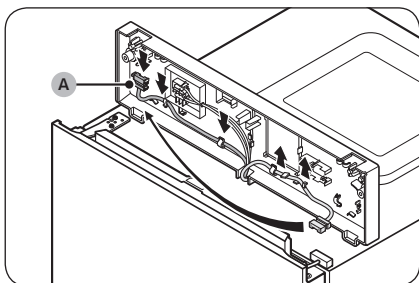

31. Tõmmake juhtmeühendus (A) ülemise katte all hoidikutest lahti ja paigaldage see vastaspoolel asuvasse hoidikutesse.
- See samm ei pruugi mõne mudeli puhul kehtida.

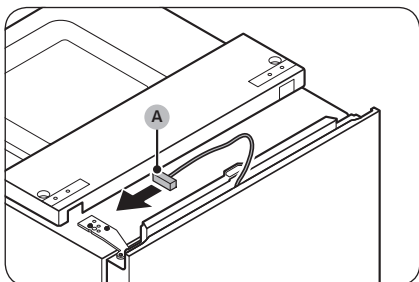

32. Liigutage külmiku ukse juhtmeühendus (A) vastaspoolele.
- See samm ei pruugi mõne mudeli puhul kehtida.

Hooldus

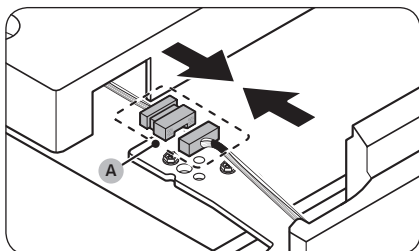

33. Ühendage juhtmeühendus (A) uuesti.
- See samm ei pruugi mõne mudeli puhul kehtida.

⚠ ETTEVAATUST!

Veenduge, et juhtmeühendused on õigesti ühendatud. Vastasel juhul näidik ei tööta.

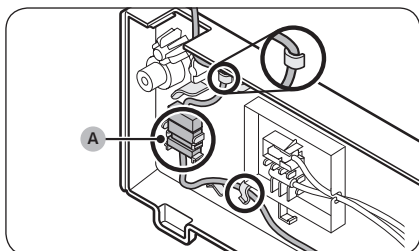

34. Asetage juhe ja juhtmeühendused (A) peamise katte alla hoidikusse.

- See samm ei pruugi mõne mudeli puhul kehtida.

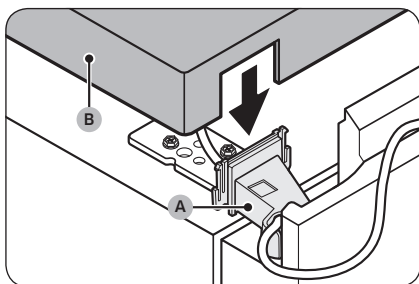

35. Kinnitage ülemisele hingele kaasasolev ülemine vasakpoolne hingekate (A) ja paigaldage ülemine kate (B).

- Asetage juhtmed ja ühendused ülemise vasakpoolse hingekatte (A) ja ülemise katte (B) alla. (Mõnel mudelil ei ole külmiiku uksele juhtmeid ja see ei pruugi nende mudelite puhul kehtida.)

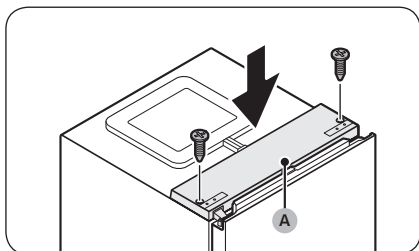

36. Kui külmiiku uks on suletud, asetage ülemine kate (A) tagasi ja kinnitage see ristpeakruvikeeraja abil kruvidega.

⚠ ETTEVAATUST!

Olge ettevaatlik, et te ülemise katte (A) kinnitamise ajal juhtmeid ei kahjustaks.

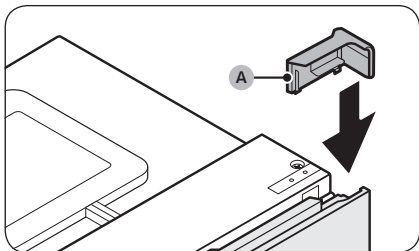

- 37.** Asetage kaasasolev ülemine parempoolne uksekate (A) uksehinge vastaspoolele.
- See samm ei pruugi mõne mudeli puhul kehtida.

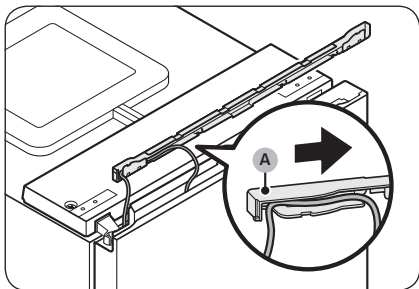

- 38.** Paigutage külmiku ukse juhe juhtmekatte (A) all vastavale kohale.
- See samm ei pruugi mõne mudeli puhul kehtida.

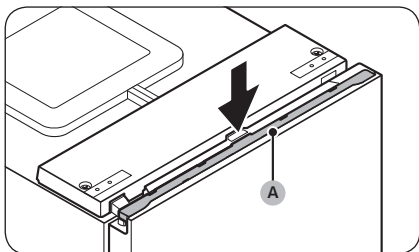

- 39.** Asetage juhtmekate (A) tagasi külmiku uksele.
- See samm ei pruugi mõne mudeli puhul kehtida.
- 40.** Avage ja sulgege külmiku ust mõned korrad, et kontrollida, kas esineb probleeme.

Hooldus

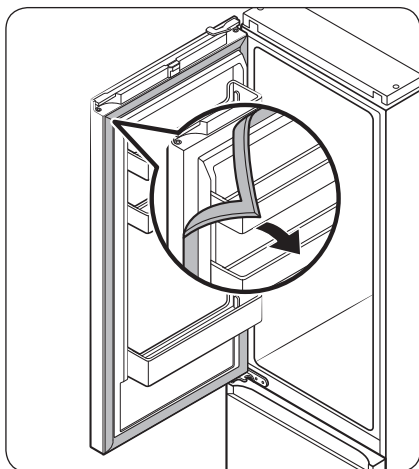

41. Eemaldage külmiku ja sügavkülmiku ukse tihendid, pöörake neid 180° ja kinnitage uuesti.

⚠ ETTEVAATUST!

Veenduge, et ukse tihendid on korralikult kinnitatud. Vastasel juhul võib tekkida müra või koguneda niiskus, mis mõjutab seadme jõudlust.

📖 MÄRKUS

- Pärast uksepoole vahetamist reguleerige külmiku tasandamiseks reguleerimisjalgu. (Üksikasjaliku teabe saamiseks vt jaotist „ETAPP 4 Reguleerimisjalgade reguleerimine“ lk 33.)
- Ukse esialgsesse asukohta tagasi panemiseks järgige toodud samme uuesti. Pange tähele, et uks, hinged ja teised osad on siis loetletud sammudes vastupidise suunaga.

Käsitsemine ja hooldus

Riulid / rest ja riiul (ainult teatud mudelitel)

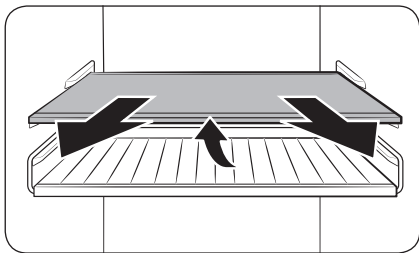

1. Tõmmake riiul (või rest ja riiul) veidi väljapoole. Seejärel tõstke tagumist poolt ja tõmmake välja.

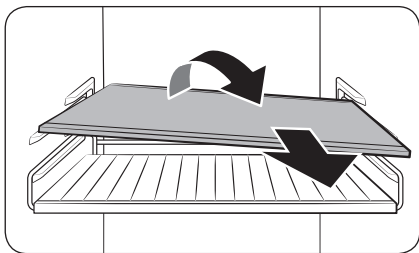

2. Keerake riiul (või rest ja riiul) eemaldamiseks diagonaalasendisse.

Hooldus

Klappriiul (ainult teatud mudelitel)

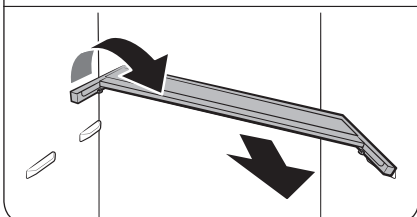
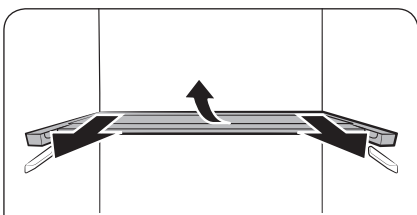
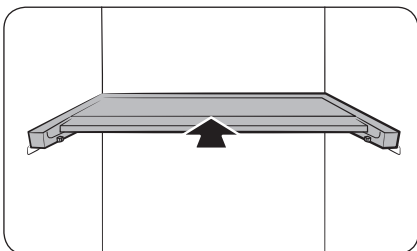

1. Libistage riiuli esimene osa sisse.

2. Tõmmake klappriiulit veidi väljapoole. Seejärel tõstke tagumist poolt ja tõmmake välja.

3. Keerake riiul eemaldamiseks diagonaalasendisse.

⚠ ETTEVAATUST!

- Ärge pange mingeid toiduaineid ega esemeid Optimal Fresh+ ette. Uks ei pruugi korralikult sulguda ja esemed võivad põrandale kukkuda.
- Riiul tuleb õigesti sisestada. Ärge sisestage seda tagurpidi.
- Riiuli tagasipanekul lükake see kindlasti lõpuni, kuni see paika sobitub.
- Klaasnõud võivad klaasriiulite pinda kriimustada.

Puhastamine

Sisemus ja välispind

⚠ HOIATUS

- Ärge kasutage puhastamiseks benseeni, vedeldit või kodu/auto puhastusvahendit, näiteks Clorox™-it. Need võivad kahjustada külmiku pinda ning põhjustada tulekahju.
- Ärge pihustage külmikule vett. See võib põhjustada elektrilöögi.

Eemaldage pistiku klemmidelt ja kontaktpunktidel regulaarselt kõik võõrained, nt tolm või vesi, kasutades kuiva lappi.

1. Ühendage toitejuhe lahti.
2. Kasutage külmiku sisemuse ja välispinna puhastamiseks niisutatud pehmet kiuvaba lappi või majapidamispaperit.
3. Pärast puhastamist kuivatage hoolikalt, kasutades kuiva lappi või majapidamispaperit.
4. Ühendage toitejuhe.

Tagapaneeli / kompressori kate (ainult teatud mudelitel)

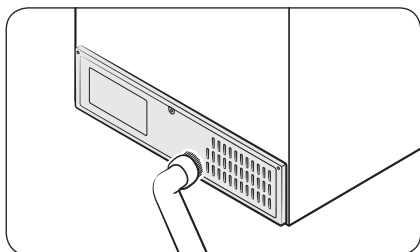

Juhtmete ja tagapaneeli eenduvate osade puhtana hoidmiseks puhastage paneeli üks või kaks korda aastas tolmuimejaga.

⚠ ETTEVAATUST!

Ärge eemaldage tagumist paneeli katet. Võite saada elektrilöögi.

Hooldus

Asendamine

LED-lambid

Külmiku lampide vahetamiseks võtke ühendust Samsungi teeninduskeskusega.

HOIATUS

- Lampe ei tohi ise vahetada. Ärge proovige ise lampi vahetada. See võib põhjustada elektrilöögi.

Valgusti (valgusallikas)

Toode sisaldab energiatõhususe klassi <G> Valgusallikat.

Valgustid ja/või juhtseadised ei ole kasutaja poolt hooldatavad. Toote valgustite ja/või juhtseadiste vahetamiseks võtke ühendust Samsungi teeninduskeskusega.

Üksikasjalikud suunised teie toote valgustite või juhtseadiste asendamise kohta leiate Samsungi veebisaidilt (<http://www.samsung.com>), avades jaotise Support > Support Home ja sisestades mudeli nime.

Valgustite ja/või juhtseadiste demonteerimise kohta üksikasjalike suuniste jaoks järgige lihtsalt ülalkirjeldatud viisil kättesaadavaid asendusjuhiseid.

Uksepaneel (ainult teatud mudelitel)

Saate valida oma TELLIMISEL VALMISTATUD külmikule eelistatud uksepaneeli. Ostke paneel Samsungi jaekauplusest ning volitatud paigaldaja paigaldab paneeli teie eest.

ETTEVAATUST!

- Uksepaneeli ise lahtivõtmine või kokkupanek võib kaasa tuua kahjustusi tootele või kehavigastusi. Kui avastate probleeme uksepaneeliga, võtke ühendust Samsungi teenusekeskusega.
- Isegi garantiiperioodi ajal võidakse paneeli asendamise eest küsida teenustasu.

Paari paigaldamine (ainult teatud mudelid)

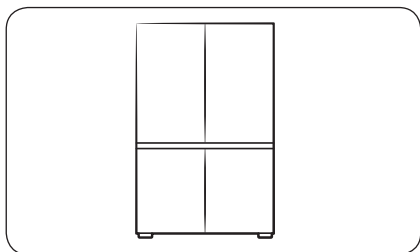

Soovi korral saate paigaldada selle külmiku teise Samsungi külmiku kõrvale. Külmkapid peavad olema BESPOKE mudelid. Kui soovite paari paigaldamist, kontrollige enne nende ostmist, kas soovitud mudelid võimaldavad paari paigaldamist. Seda saate kontrollida jaekaupluses või Samsung.com veebilehel.

MÄRKUS

- Ostke paari paigaldamise komplekt Samsungi jaekauplusest ning võite paluda paari paigaldamiseks volitatud paigaldajat.
- Veenduge, et ostate oma mudelile sobiva paari paigaldamise komplekti. Peate kasutama selleks ettenähtud paari paigaldamise komplekti, et vältida probleeme paigaldamisel.
 - Mudel RB34: RA-C00K4BAA
 - Mudel RB38: RA-C00K3BAA
- Paari paigaldamine võib suurendada energiatarvet.

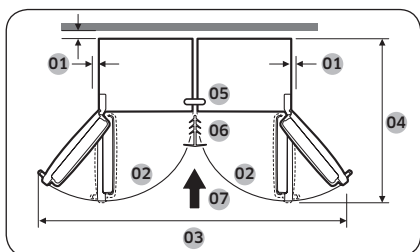

01	soovitatavalt rohkem kui 50 mm
02	105°
03	1250 mm
04	1212 mm
05	Ülemine kronstein
06	Liist
07	Paigaldussuund

Hooldus

Vajalikud tööriistad (pole kaasas)



Ristpeakruvikeeraja



Lamepeakruvikeeraja

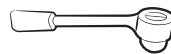

8 mm padrunvõti (poltide jaoks)

Paari paigaldamise komplekti lisatarvikud

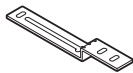

A. Ülemine kronstein
(1)



B. Alumine kronstein
(1)

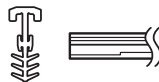

C. Liist (1)

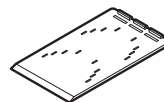

D. A/S rakiseht (4)

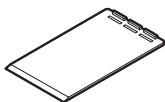

E. Loodi reguleerimise
plaat (4)

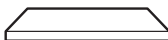

F. T7 LEX-vaht (8)

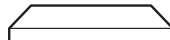

G. T5 PE-vaht (1)

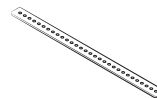

H. Tagumine kronstein
(1)



J. M5 × 16
kuuskantkravid (4)



K. M4 × 18 kruvi (2)

MÄRKUS

- Sulgudes olev number näitab iga lisatarviku kogust.
- Alumine kronstein (B) ja Liist (C) on saadaval kahes suuruses (7 või 15 mm). Paari paigalduse komplekti tellimisel kontrollige suurus.

Üksikasjalikud suunised

MÄRKUS

Joonisel ja sulgudes olevad tähestiku tähed on samad, mis lisatarvikute loendis.

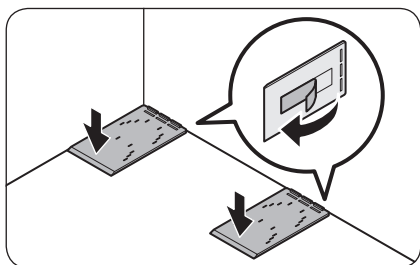
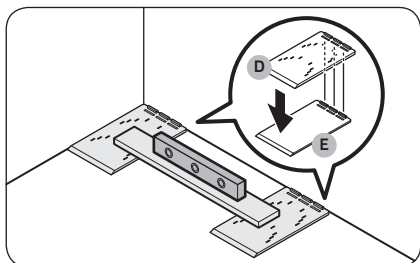
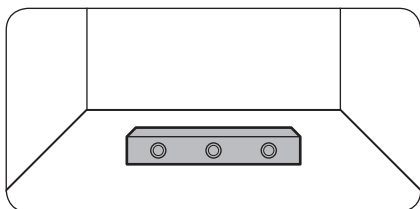

1. Kontrollige, kas põrand on loodis.
 - Kasutage loodi, et kontrollida põranda tasasust kohas, kuhu paigutatakse külmiku kaks tagumist rullikut.
2. Asetage A/S rakiselehed (D) ja kontrollige loodisolekut.
 - Paigutage kaks kaasasolevat A/S rakiselehte (D) põrandal kohale, kuhu paigutatakse külmiku kaks tagumist rullikut, ning kontrollige loodisolekut.
 - Kui põrand pole loodis, asetage kaasasolevad loodi reguleerimise plaadid (E) A/S rakiselehtede (D) alla nii, et külmik seisaks loodis tasapinnal.
 - Kui olete loodimiseks kõik vajalikud osad kohale asetanud, eemaldage iga osa allosas olev kahepoolne teip ja kinnitage osa lõplikku asukohta.

Hooldus

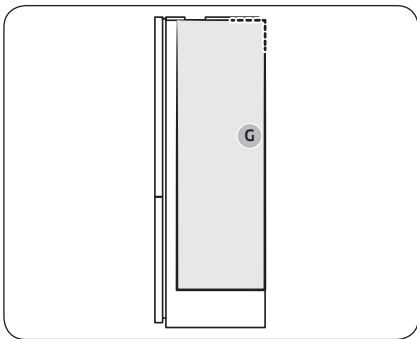

3. Kinnitage vahtosad, mis on mõeldud vahe säilitamiseks kahe külmiku vahel.

MÄRKUS

Kinnitage T5 PE-vaht (G) ainult BMF (alaosas asuv sügavkülmik) mudelile. (Juhul, kui paigaldate paaris kaks erinevat tüüpi külmikut.)

A. Mudeli RB38 paari paigaldamine:

- Kinnitage T5 PE-vaht (G).
- Vahu paigutamise asukohta vaadake jooniselt.

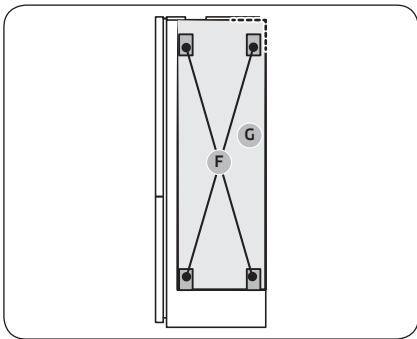

B. Mudeli RB34 paari paigaldamine:

- Kinnitage T5 PE-vaht (G), ning seejärel kinnitage neli T7 LEX-vahtu (F) T5 PE-vahtu (G) peale.
- Vahtosade paigutamise asukohta vaadake jooniselt.

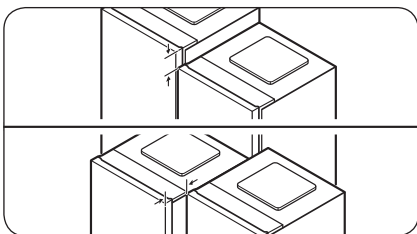

4. Joondage kaks külmikut.

- Kontrollige külmikute ülemise ja esiosa joondust ja vajadusel reguleerige neid.

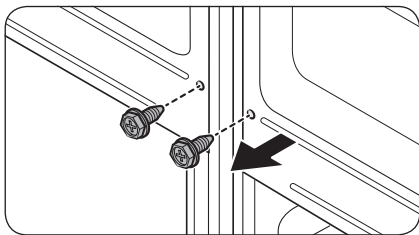
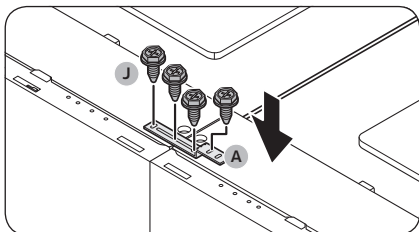
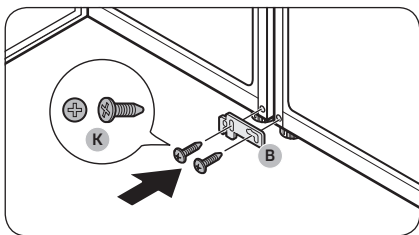
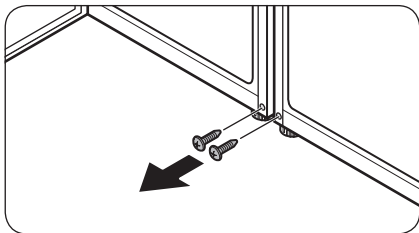

5. Eemaldage kruvid kahest august, kuhu kinnitatakse alumine kronstein.
 - Avage kinnitatavate külmikute uks ja eemaldage seejärel kruvid kohast, kuhu alumine kronstein kinnitatakse.

6. Kinnitage alumine kronstein (B).
 - Kinnitage alumine kronstein (B) kahe **M4 × 18** kruviga (K) (üks kummagi külmiku külge), et kindlustada külmikute alumised osad.

7. Kinnitage ülemine kronstein (A).
 - Kinnitage ülemine kronstein (A) nelja **M5 × 16** kuuskantkruviga (J), et kindlustada külmikute ülemised osad.

MÄRKUS

Enne ülemise kronsteini kinnitamist joondage külmikute ülemised osad.

8. Eemaldage külmikute tagaküljel olevad kruvid.

Hooldus

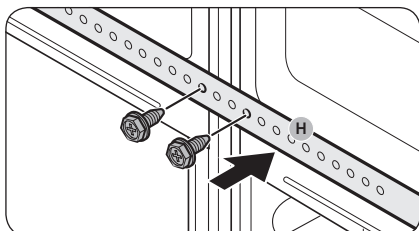

9. Kinnitage 8. sammus eemaldatud kruvidega tagumine kronstein (H).

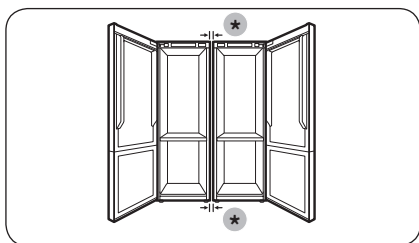

10. Kontrollige külmikutevahelist vahemaad.
- Pärast ülemiste ja alumiste kronsteinide kinnitamist veenduge, et külmikutevaheline vahemaa oleks nii üleval kui ka all 7 või 15 mm.

(*): 15 mm (RB34) / 7 mm (RB38)

MÄRKUS

Kui külmikutevaheline vahemaa on suurem kui 7 või 15 mm, võib külmiku ja seinte (või kappide) vahele jääda vähem ruumi ning see võib segada uste avamist.

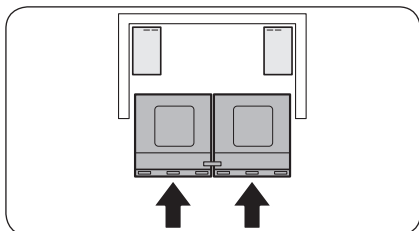

11. Lükake külmikud seinte (või kappide) vahele.
- Lükake kahekesi samaaegselt kronsteinidega kinnitatud külmikud seinte (või kappide) vahele.

MÄRKUS

Kui kaks inimest ei lükka külmikuid ühtlaselt, võivad külmikute tagumised osad laiali lükkuda või nende ettenähtud kohast kõrvale kalduda.

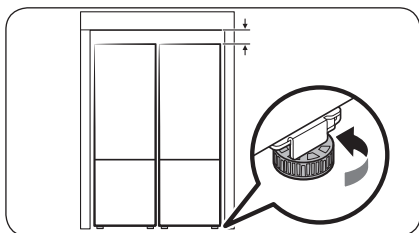

12. Reguleerige külmikute kõrgusi.
- Keerake reguleerimisjalga paremale või vasakule, et reguleerida külmikute kõrgus seinte (või kappide) suhtes otseks.

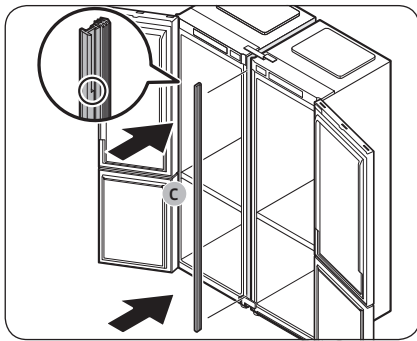

- 13.** Sisestage liist (C) külmikute vahele.
- Avage uksed ja sisestage liist (C) külmikute vahele.

MÄRKUS

Vaadake liistu suurendatud osa jooniselt, et tuvastada liistu pealmine külg.

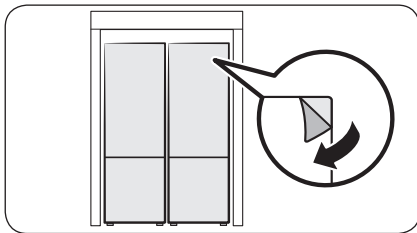

- 14.** Teostage viimane kontroll.
- Kui probleeme pole, eemaldage tootelt kogu kaitsekile.

Tõrkeotsing

Enne teenindusse helistamist vaadake üle alltoodud punktid. Kõigi teeninduskõnede eest, mis puudutavad tavaolukordi (mitte veaolukordi), tuleb kasutajatel tasu maksta.

Üldine

Temperatuur

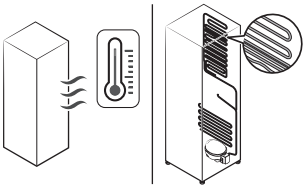
Probleem	Võimalikud põhjused	Lahendus
Külmik/sügavkülmik ei tööta. Külmiku/sügavkülmiku temperatuur on kõrge.	• Toitejuhe pole korralikult ühendatud.	• Ühendage toitejuhe korralikult.
	• Temperatuuri juhtseadis pole õigesti määratud.	• Reguleerige temperatuur madalamale väärtusele.
	• Külmik asub küttekeha lähedal või otsese päikesevalguse käes.	• Hoidke külmikut eemal otsesest päikesevalgusest või küttekehast.
	• Külmiku külgedel/taga pole piisavalt vaba ruumi.	• Veenduge, et taga ja külgedel oleks vähemalt 5 cm vaba ruumi.
	• Funktsioon Puhkus on aktiveeritud.	• Inaktiveerige funktsioon Puhkus.
• Külmik on liiga täis. Toit blokeerib külmiku ventilatsiooniavasid.	• Ärge pange külmikut liiga täis. Veenduge, et toit ei blokeeriks ventilatsiooniavasid.	
Külmiku/sügavkülmiku temperatuur on liiga madal.	• Temperatuuri juhtseadis pole õigesti määratud.	• Reguleerige temperatuur kõrgemale väärtusele.
Sisesein on kuum.	• Külmiku siseseinas on kuumuskindel torustik.	• Kondensatsiooni tekkimise vältimiseks on külmiku esinurkades kuumuskindlad torud. Ümbritseva temperatuuri tõusmisel ei pruugi seade tõhusalt töötada. Tegu pole süsteemi rikkega. 

Lõhnad

Probleem	Võimalikud põhjused	Lahendus
Külmikus on tavatu lõhn.	<ul style="list-style-type: none">• Roiskunud toit.	<ul style="list-style-type: none">• Puhastage külmik ja eemaldage kõlbmatu toit.
	<ul style="list-style-type: none">• Tugeva lõhnaga toit.	<ul style="list-style-type: none">• Veenduge, et tugeva lõhnaga toiduained oleksid õhukindlalt pakitud.

Härmatis

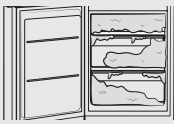
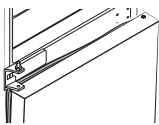
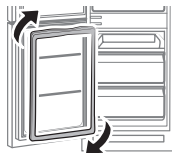
Probleem	Võimalikud põhjused	Lahendus
Ventilaatorite ümber on tekkinud härmatis.	<ul style="list-style-type: none">• Toit blokeerib ventilatsiooniavasid.	<ul style="list-style-type: none">• Veenduge, et toit ei blokeeriks ventilatsiooniavasid.
Siseseintele on tekkinud härmatis.	<ul style="list-style-type: none">• Uks pole korralikult suletud.	<ul style="list-style-type: none">• Veenduge, et toit ei takistaks ukse sulgemist. Puhastage uksetihend.
Ülelligne jää sügavkülmikus. 	<ul style="list-style-type: none">• Uks ei sulgu korralikult, sest uksetihendit ei vahetatud koos uksepooluse vahetamisega. 	<ul style="list-style-type: none">• Eemaldage uksetihend, pöörake seda 180° ja kinnitage see siis taas uksele. 

Kondensatsioon

Probleem	Võimalikud põhjused	Lahendus
Siseseintele tekib kondensatsioon.	<ul style="list-style-type: none">• Kui uks jäetakse lahti, pääseb niiskus külmikusse.	<ul style="list-style-type: none">• Eemaldage niiskus ja ärge avage ust pikaks ajaks.
	<ul style="list-style-type: none">• Suure niiskussisaldusega toit.	<ul style="list-style-type: none">• Veenduge, et toit oleks õhukindlalt pakitud.

Tõrkeotsing

Kas kuulete külmikust ebatavalisi helisid?

Enne teenindusse helistamist vaadake üle alltoodud punktid. Kõigi teeninduskõnede eest, mis puudutavad tavalisi helisid, tuleb kasutajatel tasu maksta.

Need helid on normaalsed.

- Toimingu alustamisel või lõpetamisel võib külmik tekitada automootori käivitamisele sarnaseid helisid. Töö stabiliseerumisel need helid vaibuvad.

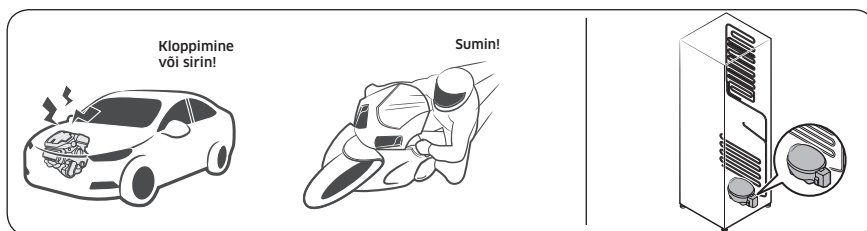

- Neid helisid võib olla kuulda ventilaatori töötamise ajal. Kui külmik jõuab määratud temperatuurini, pole ventilaatori heli kuulda.

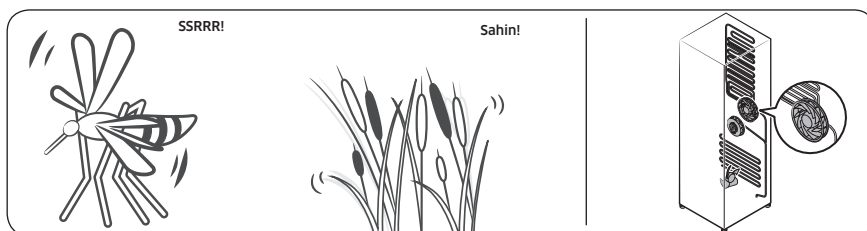

- Sulatustsükli ajal võib vesi tilkuda sulatusseadmele, põhjustades sisisevat heli.

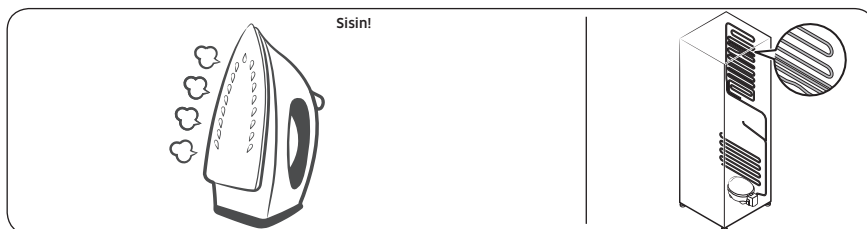

- Kui külmik jahutab või külmutab, liigub külmutusgaas läbi hermeetiliste torude, tekitades mullitavat heli.

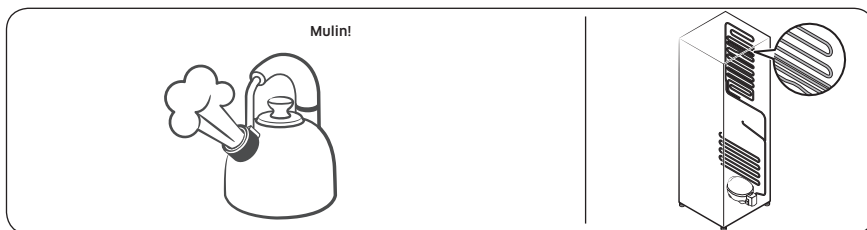

- Külmiiku temperatuuri tõusmisel või langemisel tõmbuvad plastosad kokku ja laienevad, tekitades kopsivat heli. Selline müra tekib sulatustsükli ajal või siis, kui elektroonilised osad töötavad.

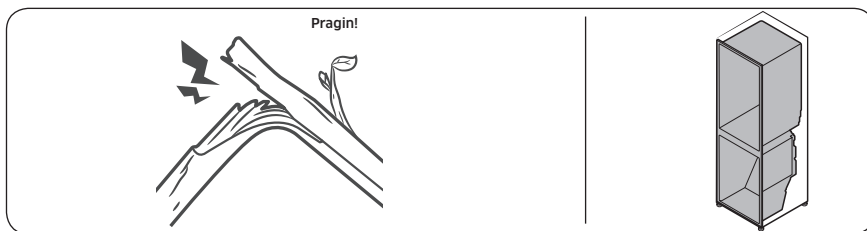

- Jäävalmistajaga mudelite puhul Kui veeventiil avaneb jäävalmistaja täitmiseks, võib kostuda sumisevat heli.
- Külmiiku ukse avamisel ja sulgemisel võib rõhu võrdsustumise tõttu kostuda lõõtsuvat heli.

Lisa

Ohutussuunised

- Kõige tõhusamaks energia kasutamiseks hoidke kõik sisetarvikud, nagu korvid, sahtlid ja riiulid, tootja poolt tarnitud asendis.
- See külmutusseade ei ole ette nähtud sisseehitatud seadmena kasutamiseks.

Paigaldamise juhend

Kliimaklassiga külmutusseadmete jaoks

Sõltuvalt kliimaklassist on see külmutusseade mõeldud kasutamiseks ümbritseva õhu temperatuurivahemikus vastavalt järgmisele tabelile.

Kliimaklass on leitav andmesildilt. Toode ei pruugi korralikult töötada temperatuuridel, mis jäävad väljapoole teatud vahemikku.

Kliimaklassi leiate oma külmkapi sees olevalt sildilt

Tõhus temperatuurivahemik

Külmik on mõeldud kasutamiseks temperatuuridel, mis on määratud temperatuuriklassiga.

Klass	Sümbol	Toatemperatuuri vahemik (°C)	
		IEC 62552 (ISO 15502)	ISO 8561
Laiendatud mõõdukas	SN	+10 kuni +32	+10 kuni +32
Mõõdukas	N	+16 kuni +32	+16 kuni +32
Subtroopiline	ST	+16 kuni +38	+18 kuni +38
Troopiline	T	+16 kuni +43	+18 kuni +43

MÄRKUS

Külmiku jahutusvõimet ja energia tarbimist võivad mõjutada ümbritsev temperatuur, ukse avamissagedus ja külmiku asukoht. Soovitame reguleerida temperatuur vastavalt vajadusele.

Temperatuuri juhend

Soovitav temperatuur

Toidu säilitamiseks optimaalne temperatuuriseadistus

- Külmik: 3 °C
- Sügavkülmik: -19 °C

MÄRKUS

Iga osa optimaalne temperatuuriseadistus sõltub ümbritsevast temperatuurist. Ülaltoodud optimaalne temperatuur põhineb ümbritseval temperatuuril 25 °C.

Kiirjahutus

Funktsioon Kiirjahutus kiirendab jahutamisprotsessi maksimaalsele kiirusele. Külmik töötab kaks ja pool tundi täiskiirusel ning seejärel taastub eelnev temperatuur.

Kiirkülmutus

Funktsioon Kiirkülmutus kiirendab külmutamisprotsessi maksimaalsele kiirusele. Sügavkülmik töötab täisvõimsusel 50 tundi ning seejärel taastub eelnev temperatuur. Suurte toiduainekoguste külmutamiseks aktiveerige funktsioon Kiirkülmutus vähemalt 20 tundi enne toiduainete asetamist sügavkülmikusse.

MÄRKUS

Selle funktsiooni kasutamisel suureneb külmiku energiakulu. Lülitage see välja, kui te seda ei vaja ja taastage külmiku esialgne temperatuuriseadistus.

Kuidas hoida toitu nii, et tagada parim säilimine (ainult teatud mudelitel)

Katke toidud, et säilitada niiskust ja vältida teiste toitude lõhnade külgejäamist. Suur potitais toitu, nt supp või hautis, tuleks enne külmutamist jagada väiksemateks portsjoniteks ja panna madalatesse anumatesse. Suur lihatükk või terve lind tuleks enne külmutamist jagada väiksemateks osadeks või asetada madalatesse anumatesse.

Toitude paigutamine

Riulid	Riuleid saab erinevate pakendite mahutamiseks reguleerida.
Spetsiaalsed sahtlid (ainult teatud mudelitel)	Kinnised köögiviljasahtlid tagavad puu- ja köögiviljade säilitamiseks optimaalse keskkonna. Köögiviljad vajavad kõrgemat, aga puuviljad madalamat niiskustaset. Köögiviljasahtlid on varustatud juhtseadmetega, millega saab niiskustaset kontrollida. (*Sõltuvalt mudelist ja valikutest) Reguleeritava temperatuuriga lihasahtel pikendab liha ja juustu säilivusaega.
Ukse sees hoiustamine	Ärge hoidke ukse sees kergesti riknevaid toiduaineid. Mune tuleks säilitada karbis riulil. Ukseahelate temperatuur kõigub rohkem kui kapis. Hoidke ust võimalikult palju suletuna.
Sügavkülmikamber	Sügavkülmikus saate säilitada külmutatud toiduaineid, valmistada jääkuubikuid ja külmutada värsked toiduaineid.

Lisa

MÄRKUS

Külmutage ainult värsket, kahjustamata toitu. Hoidke külmutatavat toitu eraldi juba külmunud toidust. Toidu maitse kaotamise või kuivamise vältimiseks asetage see õhukindlatesse anumatesse.

Külmiku ja sügavkülmiku säilitustabel

Värskuse kestvus sõltub temperatuurist ja kokkupuutest niiskusega. Kuna säilivuskuupäevad ei taga toote ohutut kasutamist, vaadake allolevat tabelit ja järgige toodud näpunäiteid.

Piimatooted

Toode	Külmik	Sügavkülmik
Piim	1 nädal	1 kuu
Või	2 nädalat	12 kuud
Jäätis	-	2-3 nädalat
Naturaalne juust	1 kuu	4-6 kuud
Toorjuust	2 nädalat	Ei ole soovitatav
Jogurt	1 kuu	-

Liha

Toode	Külmik	Sügavkülmik
Toored praetükid, lõigud	3-4 päeva	2-3 kuud
Toores hakkliha, tükid hautise jaoks	1-2 päeva	3-4 kuud
Peekon	7 päeva	1 kuu
Sea-, veise- ja kalkuniliha-st toorvorst	1-2 päeva	1-2 kuud

Linnuliha/munad

Toode	Külmik	Sügavkülmik
Toores linnuliha	2 päeva	6-8 kuud
Linnulihasalat	1 päev	-
Toored koorega munad	2-4 nädalat	Ei ole soovitatav

Kala/mereannid

Toode	Külmik	Sügavkülmik
Toores kala	1-2 päeva	3-6 kuud
Küpsetatud kala	3-4 päeva	1 kuu
Kalasalat	1 päev	Ei ole soovitatav
Kuivatatud või marineeritud kala	3-4 nädalat	-

Puuviljad

Toode	Külmik	Sügavkülmik
Õunad	1 kuu	-
Virsikud	2-3 nädalat	-
Ananass	1 nädal	-
Muud värsked puuviljad	3-5 päeva	9-12 kuud

Köögiviljad

Toode	Külmik	Sügavkülmik
Spargel	2-3 päeva	-
Brokoli, rooskapsad, rohelised herved, seemed	3-5 päeva	-
Kapsas, lillkapsas, seller, kurk, lehtsalat	1 nädal	-
Porgandid, peedid, redised	2 nädalat	-

Lisa

Teave mudeli ja varuosade tellimise kohta

Mudeli teave

Mudeli kohta EPRELis registreeritud teabe vaatamiseks tehke järgmist.

1. Minge veebisaidile <https://eprel.ec.europa.eu>
2. Vaadake toote energiamärgiselt mudeli identifikaatorit ja sisestage see otsinguväljale
3. Kuvatakse mudeli energiamärgise teave

Varuosade teave

- Vähim ajavahemik, mille jooksul on seadme remondiks vajalikud varuosad saadaval
 - 7 aastat: termostaadid, temperatuuriandurid, trükkplaadid ja valgusallikad, ukseingid, uksehinged, kandikud, korvid (karbid või sahtlid)
 - 10 aastat: uksetihendid
- Tootja pakutava külmutusseadme garantii minimaalne kestus 24 kuud.
- Asjakohane teave varuosade tellimiseks otse või muude tootja, importija või volitatud esindaja pakutud kanalite kaudu
- Professionaalse remonditeabe leiate veebilehelt <http://samsung.com/support>. Kasutaja hooldusjuhendi leiate veebisaidilt <http://samsung.com/support>.

Võtke ühendust SAMSUNG WORLD WIDE

Kui Teil on küsimusi või kommentaare Samsungi toodete kohta, siis pöörduge palun SAMSUNGI klienditoe poole.

Riik	Teeninduskeskus	Veebileht
LITHUANIA	8-800-77777	www.samsung.com/lt/support
LATVIA	8000-7267	www.samsung.com/lv/support
ESTONIA	800-7267	www.samsung.com/ee/support



DA68-04111K-04