

Pesumasin

Kasutusjuhend

WD8NK5*****

SAMSUNG



Sisukord

Ohutusteave	3
Mida peate teadma ohutussuuniste kohta	3
Olulised ohutussümbolid	3
Olulised ettevaatusabinõud	4
Juhised elektri- ja elektroonikaseadmete jäätmete kohta	14
Ecodesign	14
Paigaldamine	15
Kaasasolevad esemed	15
Paigaldusnõuded	17
Samm-sammuline paigaldamine	19
Enne alustamist	27
Esialgne seadistamine	27
Suunised pesupesemiseks	27
Pesuvahendi soovitus	30
Pesuvahendisahtli suunised	31
Toimingud	34
Juhtpaneel	34
Lihtsad sammud alustamiseks	35
Ainult kuivatamine	36
Tsükli ülevaade	37
Seaded	41
Erifunktsioonid	42
Hooldus	44
DRUM CLEAN (TRUMLI PUHASTUS)	44
Smart check 	45
Hädaolukorra väljalaskevoolik	46
Puhastamine	47
Külmunud olekust taastamine	51
Hooldus pärast pikaajalist mittekasutamist	51
Törkeotsing	52
Kontrollpunktid	52
Teabekoodid	57
Tehnilised andmed	60
Riiete hooldussiltide tabel	60
Keskkonnakaitse	61
Varuosade garantii	61
Tehniliste andmete leht	61



Ohutusteave

Õnnitleme teid uue Samsungi pesumasina ostu puhul. Sellest kasutusjuhendist leiate vajalikku teavet oma seadme paigaldamise, kasutamise ja hooldamise kohta. Leidke aega käesoleva kasutusjuhendi lugemiseks, et oma pesumasina rohkeid võimalusi ja funktsioone maksimaalselt ära kasutada.

Mida peate teadma ohutussuuniste kohta

Lugege kasutusjuhend põhjalikult läbi ja veenduge, et teate, kuidas teie uue seadme paljusid võimalusi ja funktsioone turvaliselt ning tõhusalt kasutada. Hoidke kasutusjuhendit kindlas kohas seadme lähedal edaspidiseks kasutamiseks alles. Seadet on lubatud kasutada ainult antud juhendis kirjeldatud eesmärgil.

Hoiatused ja olulised ohutussuunised ei hõlma kõiki võimalikke tingimusi ja tekkida võivad olukordi. Pesumasina paigaldamisel, hooldamisel ning kasutamisel tuleb olla mõistlik, ettevaatlik ja hoolikas.

Need ohutussuunised on mõeldud mitme erineva mudeli jaoks, seetõttu võivad teie pesumasina näitajad juhendis kirjeldatust pisut erineda ja kõik hoiatusmärgid ei pruugi teie seadme omadele vastata. Kui teil on küsimusi või muresid, võtke ühendust lähima teeninduskeskusega või otsige abi ja teavet veebisaidilt www.samsung.com.

Olulised ohutussümbolid

Ikoonide ja märkide tähendused selles kasutusjuhendis

HOIATUS

Ebaõige ja hoolimatu kasutamine, mis võib kaasa tuua raskeid kehavigastusi, surma ja/või vara kahjustumist.

ETTEVAATUST!

Ebaõige ja hoolimatu kasutamine, mis võib kaasa tuua kehavigastusi ja/või vara kahjustumist.

MÄRKUS

Tähistab kehavigastuste või materiaalse kahju tekkimise ohtu.

Lugege juhiseid

Ohutusteave

Need hoiatusmärgid on siin selleks, et ära hoida võimalikke vigastusi teile ja teistele. Järgige neid täpselt.

Pärast selle kasutusjuhendi lugemist hoidke see edaspidiseks kasutamiseks alles.

Enne seadme kasutamist lugege kõik suunised läbi.

Kõigi elektriseadmete ja liikuvate detailide kasutamine kätkeb endas võimalikke ohte. Seadme ohutuks kasutamiseks tuleb selle tööpõhimõtted endale selgeks teha ning olla kasutamisel ettevaatlik.

Olulised ettevaatusabinõud

HOIATUS!

Pesumasina kasutamisel tulekahju, elektrilöögi või vigastuste vältimiseks järgige järgmisi põhilisi ohutussuuniseid:

1. Seade pole mõeldud kasutamiseks piiratud füüsiliste, sensorsete või vaimsete võimetega ega ka vähese kogemuse või väheste teadmistega inimestele (sh lastele), kui neil puudub järelevalve või neid ei juhenda inimene, kes vastutab nende ohutuse eest.
2. **Kasutamisel Euroopas:** lapsed alates kaheksandast eluaastast ning piiratud füüsiliste, sensorsete või vaimsete võimete või vähese kogemuse või väheste teadmistega inimesed võivad kasutada seda seadet juhul, kui on tagatud järelevalve või neid on seadme ohutu kasutamise osas juhendatud ning nad mõistavad kaasnevaid ohte. Lapsed ei tohi seadmega mängida. Lapsed ei tohi teostada puhastus- ja hooldustoiminguid ilma järelevalveta.
3. Jälgige, et lapsed ei mängiks seadmega.
4. Kui toitejuhe on katki, tuleb see ohutuse tagamiseks asendada tootja esindaja, teenindustöötaja või sarnast kvalifikatsiooni omava spetsialisti poolt.
5. Seadme ühendamisel tuleb kasutada kaasasolevaid uusi voolikukomplekte, vanu komplekte ei tohi kasutada.

6. Ventileerimisavadega seadmete puhul tuleb jälgida, et põrandakate avasid kinni ei kataks.
7. **Kasutamisel Euroopas:** alla kolmeaastaseid lapsi tuleb hoida seadmest eemal, kui tagatud ei ole pidev järelevalve.
8. **ETTEVAATUST:** Termokaitsme tahtmatu lähtestamise tõttu tekkiva ohu vältimiseks ei tohi seade olla varustatud vooluga välise lülitusseadme (nt taimer) kaudu või ühendatud vooluringiga, mida lülitatakse pidevalt sisse ja välja.
9. Trummelkuivatit ei tohi kasutada, kui puhastamiseks on kasutatud tööstuslikke kemikaale.
10. Ebemefiltrit tuleb vajadusel puhastada regulaarselt.
11. Ebemetel ei tohi lasta trummelkuivatisse koguneda. (ei kohaldu seadmetele, mida tuleb õhutada õues)
12. Selleks, et vältida gaaside tagasivoolu seadmetest, mis põletavad teisi kütuseid, sh avatud tuleallikast, tuleb tagada vastav ventilatsioon.
13. Ärge kuivatage trummelkuivatis pesemata esemeid.
14. Esemed, mis on märdunud ainetega nagu toiduõli, atsetoon, alkohol, bensiin, petrooleum, plekieemaldajad, tärpentin, vaha ja vahaeemaldajad, tuleks enne trummelkuivatiga kuivatamist pesta kuuma veega lisakoguses puhastusvahendiga.
15. Esemeid nagu vahtkumm (lateksvaht), dušimütsid, veekindel tekstiil, kummiga kaetud esemed ning vahtkummist padjanditega riided või padjad ei tohi trummelkuivatis kuivatada.
16. Pesupehmedajat või sarnaseid tooteid tohiks kasutada vastavalt sellele, kuidas on kirjutatud pesupehmedaja juhistes.
17. Trummelkuivati tsükli viimane osa toimub kuumata (jahutustsükkel), mis tagab, et esemed on temperatuuril, mis tagab, et esemeid ei kahjustata.
18. Eemaldage taskutest kõik esemed, näiteks tikud ja välgumihklid.



Ohutusteave

- 19. HOIATUS:** Ärge kunagi peatage trummelkuivatit enne kuivatustsükli lõppu, välja arvatud juhul, kui kõik esemed eemaldatakse ja jaotatakse kiirest laiali, nii et kogu kuumus on hajutatud.
- 20.** Heitõhku ei tohi lasta lõõri, mida kasutatakse gaasi või teisi kütuseid põletavate seadmete suitsu väljutamiseks.
- 21.** Seadet ei tohi paigutada lukustatava ukse, liugukse või hingedega ukse taha trummelkuivati vastaskülge, nii et trummelkuivati täielik avanemine oleks piiratud.
- 22. HOIATUS:** Seadet ei tohi ühendada väliste lülitusseadmetega nagu taimer ega vooluringidesse, mida lülitatakse regulaarselt sisse ja välja.
- 23.** See seade on mõeldud ainult kodukasutuseks ja mitte kasutamiseks järgmistes kohtades:
- töötajate köögialal poodides, kontorites või muudes töökeskkondades;
 - farmides;
 - klientide poolt hotellides, motellides või muudes sellist tüüpi elukeskkondades;
 - voodikohta ja hommikusööki pakkuvates asutustes;
 - korterelamute ühiskasutuses olevatel aladel või selvepesulates.



Olulised hoiatused paigaldamise kohta

HOIATUS

Seadet tohib paigaldada ainult kvalifitseeritud tehnik või teenindusettevõtte.

- Selle nõude eiramise tagajärjeks võib olla elektrilöök, tulekahju, plahvatus, probleemid toote töös või kehavigastused.

Seade on raske. Olge selle tõstmisel ettevaatlik.

Ühendage toitejuhe 220 - 240 V, 50 Hz vahelduvvooluga pistikupessa ja kasutage antud pistikupesa ainult selle seadme jaoks. ÄRGE kasutage pikendusjuhet.

- Teiste seadmete ühendamine sellesse pistikupessa pikendusjuhtme kaudu või lisajuhtmete paigaldamise teel võib põhjustada elektrilöögi või tulekahju.
- Veenduge, et toiteallika pinge, sagedus ja voolutugevus vastaksid toote tehnilistes andmetes toodule. Selle nõude eiramine võib põhjustada elektrilöögi või tulekahju. Ühendage toitepistik korralikult pistikupessa.

Eemaldage regulaarselt toitejuhtme pistiku harudelt ja kontaktidelt kuiva riidelappi kasutades võõrkehad, nt tolm või vesi.

- Eemaldage toitepistik pesast ja puhastage seda kuiva riidelapiga.
- Selle nõude eiramine võib põhjustada elektrilöögi või tulekahju.
- Sisestage toitepistik pistikupessa nii, et juhe langeb põranda poole. Kui sisestate toitepistiku pistikupessa teistpidi, võivad kaablis olevad elektrijuhtmed saada viga ja põhjustada elektrilöögi või tulekahju.

Hoidke kõiki pakkematerjale lastele kättesaamatus kohas. Need võivad olla ohtlikud.

- Kui laps tõmbab koti endale pähe, võib ta lämbuda. Kui seade, selle toitepistik või toitejuhe saab kahjustada, võtke ühendust lähima teeninduskeskusega.

Seade peab olema õigesti maandatud.

Ärge maandage seadet gaasitoru, plastist veetoru või telefoniliini kaudu.

- See võib põhjustada elektrilöögi, tulekahju, plahvatuse või probleeme toote töös.
- Ärge ühendage toitejuhet nõuetekohaselt maandamata pistikupessa ning tagage, et süsteem vastaks kohalikele ja riiklikele määrustele.

Ärge paigaldage seadet pliidi või tuleohtlike materjalide lähedusse.

Ärge paigaldage seadet niiskesse, õlisesse või tolmusesse kohta ega kohta, mis on otseses kokkupuutes päikesevalguse või veega (vihmapiiskadega).

Ärge paigaldage seadet kohta, kus esineb madalaid temperatuure.

- Jäätumine võib põhjustada torude lõhkemist.



Ohutusteave

Ärge paigaldage seadet kohta, kus võib esineda gaasilekkeid.

- See võib põhjustada elektrilöögi või tulekahju.

Ärge kasutage elektrimuundurit.

- See võib põhjustada elektrilöögi või tulekahju.

Ärge kasutage kahjustatud toitepistikut, toitejuhet või logisevat pistikupesat.

- See võib põhjustada elektrilöögi või tulekahju.

Ärge sikutage ega painutage toitejuhet ülemäära.

Ärge väänake ega siduge toitejuhet sõlme.

Ärge riputage toitejuhet metallsesse kohale, asetage sellele raskeid esemeid, jätke seda esemete vahele ega lükake seda seadme taha.

- See võib põhjustada elektrilöögi või tulekahju.

Ärge tõmmake toitepistikut pesast eemaldamiseks juhtmest.

- Toitepistiku eemaldamisel tuleb hoida pistikust.
- Selle nõude eiramine võib põhjustada elektrilöögi või tulekahju.

Seade tuleb paigaldada nii, et toitepistik, veekraanid ja äravoolutorud on juurdepääsetavad.

Samsung ei vastuta pärast volitamata teenusepakkuja tehtud remonti, enda tehtud remonti või mitteprofessionaalset remonti toote kahjustuste, vigastuste ega muude tooteohutusega seotud probleemide eest, mis on põhjustatud toote remontimise katsest, mis ei järgi neid remondi- ja hooldusjuhiseid hoolikalt. Garantii ei kata toote kahjustusi, mille on põhjustanud toote remontimine kellegi muu kui Samsungi sertifitseeritud teenusepakkuja poolt.

Ettevaatusabinõud paigaldamisel

ETTEVAATUST!

Seade tuleb paigaldada nii, et toitepistik on lihtsasti juurdepääsetavas kohas.

- Selle nõude eiramine võib põhjustada elektrilöögi või lühisest tingitud tulekahju.

Paigaldage seade tugevale ja tasasele pinnale, mis suudab selle raskusele vastu pidada.

- Selle nõude eiramise tagajärjeks võib olla liigne vibratsioon, seadme liikumine, müra või probleemid toote töös.



Olulised hoiatused kasutamise kohta

HOIATUS

Kui seade ujutatakse üle, lülitage veevarustus ja toide kohe välja ning võtke ühendust lähima teeninduskeskusega.

- Ärge puudutage toitepistikut märgade kätega.
- Selle nõude eiramine võib põhjustada elektrilöögi.

Kui seadmest kostab ebatavalisi helisid või eraldub põlemislõhna või suitsu, eemaldage toitepistik kohe pistikupesast ning võtke ühendust lähima teeninduskeskusega.

- Selle nõude eiramine võib põhjustada elektrilöögi või tulekahju.

Gaasilekke (nt propaan, veeldatud naftagaas vms) korral õhutage kohe ruumi ja ärge puudutage toitepistikut. Ärge puudutage seadet ega toitejuhet.

- Ärge kasutage ventilaatorit.
- Säde võib põhjustada plahvatuse või tulekahju.

Ärge lubage lastel pesumasinas või selle peal mängida. Seadme kasutuselt kõrvaldamisel eemaldage pesumasina luugi käepide.

- Seadmesse lõksu jäänud lapsed võivad surnuks lämbuda.

Eemaldage enne pesumasina kasutamist selle põhja külge kinnitatud pakkematerjal (käsna, vahtplast).

Ärge peske bensiini, petrooleumi, benseeni, värvilahusti, alkoholi ega muude kergesti süttivate või plahvatusohtlike ainetega saastunud rõivaid.

- See võib põhjustada elektrilöögi, tulekahju või plahvatuse.

Ärge avage pesumasina töötamise (kõrgel temperatuuril pesemine / kuivatamine / tsentrifuugimine) ajal jõuga selle luuki.

- Pesumasinast välja voolav vesi võib põhjustada põletusi või muuta põranda libedaks. See võib põhjustada kehavigastusi.
- Luugi jõuga avamine võib põhjustada tootekahjustusi või kehavigastusi.

Ärge pange kätt pesumasina alla, kui see töötab.

- See võib põhjustada kehavigastusi.

Ärge puudutage toitepistikut märgade kätega.

- See võib põhjustada elektrilöögi.

Ärge lülitage seadet töötamise ajal välja, tõmmates toitejuhtmest.

- Toitepistiku tagasi pistikupesast ühendamisest võib tekkida säde, mis võib põhjustada elektrilöögi või tulekahju.

Ärge lubage lastel seadmesse või seadme peale ronida.



Ohutusteave

- See võib põhjustada elektrilöögi, põletusi või kehavigastusi.

Ärge pange kätt või metallist eset pesumasina alla, kui see töötab.

- See võib põhjustada kehavigastusi.

Ärge eemaldage seadet vooluvõrgust toitejuhtmest tõmmates. Haarake alati toitepistikust tugevalt kinni ja tõmmake see pistikupesast otse välja.

- Toitejuhtme kahjustamine võib põhjustada lühise, tulekahju ja/või elektrilöögi.

Ärge püüdke seadet ise parandada, osadeks võtta ega muuta.

- Ärge kasutage kaitsmena midagi (nt vask, metalltraat vms) peale standardkaitsme.
- Kui seade vajab remontimist või see tuleb mujale paigaldada, võtke ühendust lähima teeninduskeskusega.
- Selle nõude eiramine võib põhjustada elektrilöögi, tulekahju, probleeme toote töös või kehavigastusi.

Kui veevoolik tuleb kraani küljest lahti ja ujutab seadme üle, ühendage toitepistik pistikupesast lahti.

- Selle nõude eiramine võib põhjustada elektrilöögi või tulekahju.

Kui seadet ei kasutata pikka aega või kui väljas on äikesetorm, ühendage toitepistik pistikupesast lahti.

- Selle nõude eiramine võib põhjustada elektrilöögi või tulekahju.

Kui seadmesse satub võõrkehi, eemaldage toitepistik vooluvõrgust ja võtke ühendust lähima Samsungi klienditeenindusega.

- See võib põhjustada elektrilöögi või tulekahju.

Ärge lubage lastel (ega lemmikloomadel) pesumasina sees või peal mängida. Pesumasina luuki ei saa seestpoolt kergesti avada. Lapsed võivad saada seadmesse kinni jäädes tõsiseid kehavigastusi.

Ettevaatusabinõud kasutamisel

ETTEVAATUST!

Kui pesumasinasse on sattunud võõrkehi, nt puhastusvahend, mustus, toidujäätmed vms, ühendage toitepistik pistikupesast lahti ja puhastage pesumasin niiske ning pehme riidelapiga.

- Selle nõude eiramine võib põhjustada värvi tuhmumist või seadme pinna deformeerumist, kahjustusi või roostetamist.

Tugev löök võib esikülje klaasi lõhkuda. Olge pesumasina kasutamisel ettevaatlik.

- Klaasi purunemine võib põhjustada kehavigastusi.



Pärast veevarustuse riket või veevooliku uuesti ühendamist avage veekraan aeglaselt.

Pärast pikka mittekasutamist avage veekraan aeglaselt.

- Rõhu all olev õhk veevoolikus või veetorus võib mõnda toote detaili kahjustada või põhjustada vee lekkimist.

Kui seadme töötamise ajal ilmneb probleeme vee äravooluga, kontrollige äravoolusüsteemi.

- Pesumasina kasutamine äravoolusüsteemi probleemist tingitud üleujutuse tingimustes võib põhjustada elektrilöögi või tulekahju.

Sisestage pesu täielikult pesumasinasse, vältides selle luugi vahele jäämist.

- Kui pesu jääb luugi vahele, võib see põhjustada riideesemete või pesumasina kahjustusi või vee lekkimist.

Kui pesumasinat ei kasutata, lülitage veevarustus välja.

Veenduge, et veevooliku ühendusel olevad kruvid oleks korralikult pinguldatud.

- Selle nõude eiramine võib põhjustada varalist kahju või kehavigastusi.

Veenduge, et kummitihendil ega seadme klaasist luugil poleks võõrkehi (jääkaineid, niite, juuksekarvu vms).

- Kui luugi külge on jäänud võõrkehi või luuk ei ole täielikult suletud, võib see põhjustada vee lekkimist.

Enne toote kasutamist avage veekraan ja veenduge, et veevoolik oleks korralikult ühendatud ega esineks lekkeid.

- Lõdvalt kinnitatud kruvid või veevooliku ühendus võivad põhjustada vee lekkimist.

Toode on mõeldud ainult kodumajapidamises kasutamiseks.

Seadme kasutamist ettevõtluses loetakse toote väärkasutuseks. Sellisel juhul ei kata toodet Samsungi standardgarantii tingimused ning Samsung ei võta endale vastutust väärkasutusest tulenevate rikete või kahjustuste eest.

Ärge seiske seadmel ega asetage sellele esemeid (nt pesu, põlevaid küünlaid, põlevaid sigarette, nõusid, kemikaale, metallesemeid vms).

- See võib põhjustada elektrilöögi, tulekahju, probleeme toote töös või kehavigastusi.

Ärge pihustage seadme pinnale lenduvaid aineid, nt putukamürki.

- Lisaks inimestele avaldatavale kahjulikule mõjule võib see põhjustada elektrilöögi, tulekahju või probleeme toote töös.

Ärge asetage pesumasina lähedusse esemeid, mis tekitavad elektromagnetvälja.

- Selle tagajärjel tekkivad tõrked seadme töös võivad põhjustada kehavigastusi.

Kõrge temperatuuriga pesu- või kuivatustsükli ajal väljutatav vesi on kuum. Ärge katsuge vett.

- See võib põhjustada põletusi või kehavigastusi.



Ohutusteave

Ärge peske, tsentrifuugige ega kuivatage veekindlaid istmekatteid, matte või riideid (*), kui teie seadmel pole selliste esemete pesemiseks eritsüklit.

(*): villased voodikatted, vihmakatted, kalastusvestid, suusapüksid, magamiskotid, mähkmed, dressid ning ratta-, mootorratta- ja autokatted vms.

- Ärge peske pakse ja jäiku matte isegi juhul, kui nende sildil on pesumasina sümbol. Vastasel juhul võib tekkida liigne vibratsioon ja pesumasin, seinad, pörand või riideesemed võivad saada kahjustada.
- Ärge peske vannitoavaipu ega kummipõhjaga uksematte. Kummipõhi võib lahti tulla ja trumli sisemuse külge kleepuda ning see võib põhjustada häireid pesumasina töös, nt vee äravoolus.

Ärge kasutage pesumasinat, kui pesuvahendisahtel on eemaldatud.

- See võib põhjustada vee lekkimisest tingitud elektrilööki või kehavigastusi.

Ärge puudutage kuivatamise ajal või vahetult pärast kuivatamist trumli sisemust, kuna see on kuum.

- See võib põhjustada põletusi.

Pesemise ja kuivatamise ajal ukseklaas kuumeneb. Ärge puudutage sel ajal ukseklaasi.

Ärge lubage lastel pesumasina läheduses mängida ja ukseklaasi puudutada.

- See võib põhjustada põletusi.

Ärge pange kätt pesuvahendisahtlisse.

- Võite end vigastada, kui teie käsi jääb pesuvahendi sisestusseadisesse kinni.
- Vedela pesuvahendi juhikut (ainult kohaldatavatel mudelitel) ei kasutata pesupulbri puhul. Eemaldage juhik, kui kasutate pesupulbrit.

Ärge pange pesumasinasse midagi peale pesu (nt kingi, toidujäätmeid, loomi).

- See võib põhjustada liigse vibratsiooni tõttu pesumasina kahjustusi või lemmikloomade puhul nende vigastusi ja hukkumist.

Ärge vajutage nuppe teravate esemetega, nt nõelad, noad, küüned vms.

- See võib põhjustada elektrilöögi või kehavigastusi.

Ärge peske tavaliselt nahahooldusettevõtetes või massaažisalongides kasutatavate õlide, kreemide või emulsioonidega saastunud pesu.

- See võib põhjustada kummitihendi kahjustumist ja vee lekkimist.

Ärge jätke trumlisse pikaks ajaks metallesemeid (nt haaknõelad või juuksenõelad) või pleegitusvahendit.

- See võib põhjustada trumli roostetamist.
- Kui trumli pinnale hakkab tekkima rooste, kasutage selle eemaldamiseks neutraalset puhastusvahendit ja käsna. Ärge kasutage metallharja.

Ärge kasutage kuivpuhastusvahendit ega peske, loputage või tsentrifuugige kuivpuhastusvahendiga saastunud pesu.



- See võib põhjustada isesüttimist või õli oksüdeerumisel erituva kuumuse põhjustatud süttimist.

Ärge kasutage jahutus-/soojendusseadmetest pärinevat vett.

- See võib tekitada probleeme pesumasina töös.

Ärge kasutage pesumasinas looduslikku kätepesuseepi.

- See hangub ja koguneb pesumasina sisemusse ning võib põhjustada tõrkeid toote töös, värvi tuhmumist, roostetamist või ebameeldivat lõhna.

Pange sokid ja rinnahoidjad pesuvõrku ning peske neid koos ülejäänud pesuga.

Ärge peske pesuvõrgus suuri riidesemeid, nt voodiriideid.

- Selle nõude eiramine võib põhjustada liigest vibratsioonist tingitud kehavigastusi.

Ärge kasutage kõvastunud pesuvahendit.

- Selle pesumasinasse kogunemine võib põhjustada vee lekkimist.

Veenduge, et kõigi pestavate riietusesemete taskud on tühjad.

- Kõvad ja teravad esemed, nt mündid, haaknõelad, naelad, kruvid või kivid, võivad seadet tõsiselt kahjustada.

Ärge peske suurte metallpannalde, -nööpide või muude raskete metalldetailidega esemeid.

Sorteerige pesu värvi järgi, lähtudes sellest, kui kergesti esemed värvi annavad, ning valige soovitatud tsüklid, veetemperatuur ja lisafunktsioonid.

- See võib põhjustada värvi- ja kangakahjustusi.

Hoolitsege selle eest, et laste näpud ei jääks ukse sulgemisel pesumasina ja ukse vahele.

- Selle nõude eiramine võib põhjustada kehavigastusi.

Lõhnade ja hallituse vältimiseks jätke uks pärast pesutsüklit lahti, et trummel saaks kuivada.

Katlakivi kogunemise vältimiseks jätke pesuainesahtel pärast pesutsüklit lahti ja kuivatage selle sisemust.

Olulised hoiatused puhastamise kohta

HOIATUS

Ärge puhastage seadet, piserdades vett otse selle pinnale.

Ärge kasutage tugevat happelist puhastusvahendit.

Ärge kasutage seadme puhastamiseks benseeni, lahustit või alkoholi.

- See võib põhjustada värvi tuhmumist või seadme pinna deformeerumist ning kahjustuste, elektrilöögi või tulekahju tekkimist.



Ohutusteave

Enne puhastamist või hooldust eemaldage toitepistik pistikupesast.

- Selle nõude eiramine võib põhjustada elektrilöögi või tulekahju.

Juhised elektri- ja elektroonikaseadmete jäätmete kohta



Õige viis toote kasutuselt kõrvaldamiseks (elektriliste ja elektrooniliste seadmete jäätmed)

(Kehtib riikides, kus jäätmed kogutakse sorteeritult)

Selline tähistus tootel või selle tarvikutel või dokumentidel näitab, et toodet ega selle elektroonilisi tarvikuid (nt laadija, peakomplekt, USB-kaabel) ei tohi kasutusaja lõppemisel käidelda koos muude olmejäätmetega. Selleks et vältida jäätmete kontrollimatu käitlemisega seotud võimaliku kahju tekitamist keskkonnale või inimeste tervisele ning edendada materiaalsete vahendite säästvat taaskasutust, eraldage need esemed muudest jäätmetest ja suunake need vastutustundlikult taaskringlusse.

Kodukasutajad saavad teavet nende esemete keskkonnaohutu taaskasutamise kohta kas toote müüjalt või keskkonnaametist. Firmad peaksid võtma ühendust tarnijaga ning kontrollima ostulepingu tingimusi ja sätteid. Toodet ega selle elektroonilisi tarvikuid ei tohi panna muude hävitamiseks mõeldud kaubandusjäätmete hulka.

Samsungi keskkonnaalaste kohustuste ja toodetele kehtivate regulatiivsete kohustuste (nt REACH, WEEE või akude) kohta teabe saamiseks külastage meie säästva arengu lehte, mis on saadaval veebisaidil www.samsung.com

Ecodesign

Kui soovite üksikasjalikke suuniseid pesumasina paigaldamise ja puhastamise kohta ning tutvuda ökodisaini teabega (vastavalt määrusele (EL) 2019/2023), siis külastage Samsungi veebisaiti (<http://www.samsung.com>), avage Tugi > Toe avaleht ja seejärel sisestage mudeli nimi.



Paigaldamine

Järgige neid suuniseid hoolikalt, et veenduda pesumasina õiges paigaldamises ja vältida pesupesemisel õnnetusi.

Kaasolevad esemed

Veenduge, et kõik osad oleksid toote pakendis olemas. Kui teil on pesumasina või osadega probleeme, võtke ühendust Samsungi kohaliku klienditeeninduskeskuse või edasimüüjaga.

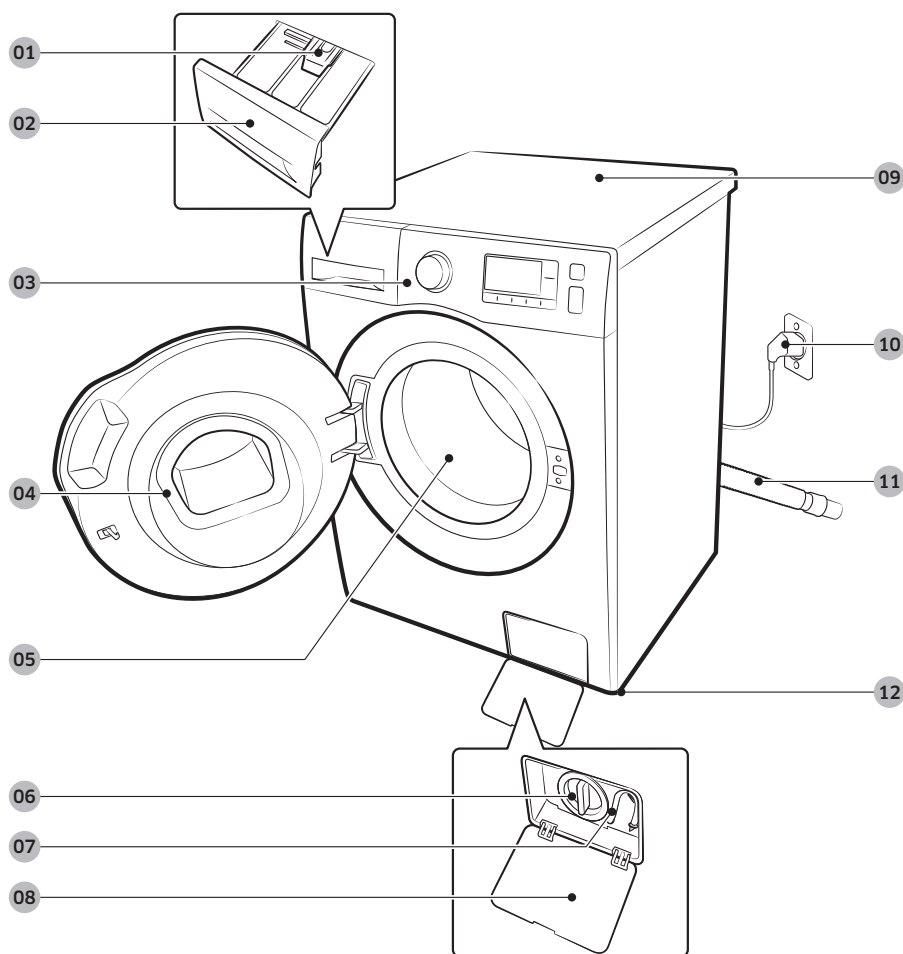

01 Vabastuskang

04 Luuk

07 Hädaolukorra
äravooluvoolik

10 Toitepistik

02 Pesuvahendisahtel

05 Trummel

08 Filtri kate

11 Väljalaskevoolik

03 Juhtpaneel

06 Prahifilter

09 Pealispind

12 Tugijalad

Paigaldamine



Mutrivõti



Poldikatted

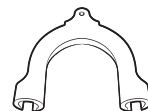

Voolikujuhik

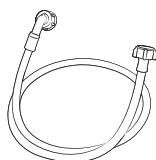

Külmaveevoolik

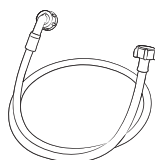

Kuumaveevoolik

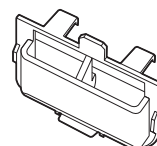

Vedela pesuvahendi mahuti

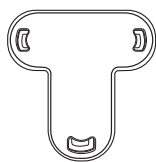

Korgi kinnitus

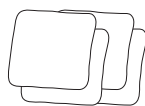

Libisemisvastased padjad

MÄRKUS

- Poldikatted: poldikatete arv (3 või 6) oleneb mudelist.
- Kuumaveevoolik: ainult kohalduvatel mudelitel.
- Vedela pesuvahendi mahuti: ainult kohalduvatel mudelitel.

Paigaldusnõuded

Elektrivarustus ja maandamine

- Nõutav on 220–240 V / 50 Hz vahelduvvoolu kaitse või kaitselüliti.
- Kasutage eraldiseisvat haruvooluringi, mis on ainult teie pesumasina kasutuses.

Õige maanduse tagamiseks on teie pesumasina toitejuhe varustatud kolmeaharulise maanduspistikuga, mis tuleb paigutada korralikult paigaldatud ja maandatud pistikupessa.

Kui te ei tea, kuidas maandus tagada, küsige nõu kvalifitseeritud elektrikult või hooldustehnikult.

Ärge kaasasolevat pistikut muutke. Kui see ei mahu pistikupessa, laske kvalifitseeritud elektrikul paigaldada sobiv pistikupesa.

HOIATUS

- ÄRGE kasutage pikendusjuhet.
- Kasutage ainult pesumasinaga kaasas olevat toitejuhet.
- ÄRGE ühendage maandusjuhet plasttorude, gaasitorude ega kuumaveetorude külge.
- Valesti paigaldatud maandusjuhtmed võivad põhjustada elektrilöögi.

Veevarustus

Selle pesumasina jaoks sobiv veesurve on vahemikus 50–1000 kPa. Kui veesurve on alla 50 kPa, ei pruugi vee sissevõtuava korralikult sulguda. Samuti võib trumli täitumine kauem aega võtta ja põhjustada pesumasina väljalülitumist. Veekraanid peavad asuma kuni 120 cm kaugusel pesumasina tagaküljest, sest kaasasolevad veevoolikud kaugemale ei ulatu.

Lekkeohtu vältimiseks tehke järgmist.

- Tagage, et veekraanid oleks kergesti juurdepääsetavad.
- Kui pesumasinat ei kasutata, keerake veekraanid kinni.
- Kontrollige vee sissevõtuvooliku kinnitusi regulaarselt lekete suhtes.

ETTEVAATUST!

Enne pesumasina esmakordset kasutamist kontrollige lekete ennetamiseks vee sissevõtuava ja kraanid üle.

Äravool

Samsung soovib kasutada 60–90 cm kõrgust vertikaalset toru. Väljalaskevoolik tuleb ühendada voolikuklambri abil äravoolutoruga ja viimane peab väljalaskevooliku täielikult katma.



Paigaldamine

Põrand

Kõige parem on paigaldada pesumasin valatud või plaaditud põrandale. Puitpõrandat tuleks vibratsiooni minimeerimiseks ja/või ebatasasuste kõrvaldamiseks tugevdada. Vaibad ja pehmed plaatpinnad pole vibratsioonikindlad ja seetõttu võib pesumasin tsentrifuugimistsükli ajal veidi liikuda.

ETTEVAATUST!

ÄRGE paigaldage pesumasinat alusele ega kehvasti toetatud tarindile.

Veetemperatuur

Ärge paigaldage pesumasinat kohta, kus vesi võib külmuda, sest pesumasinasse jääb alati veidi vett (vee sissevõtuava, pumpade ja/või voolikute piirkond). Ühendusosadesse jäänud külmunud vesi võib rihmasid, pumpa ja muid pesumasina osi kahjustada.

Paigaldamine suletud asukohta

Minimaalne kaugus stabiilseks tööks

Külgedel	25 mm	Taga	50 mm
Peal	25 mm	Ees	550 mm

Kui pesumasin ja kuivati paigaldatakse samasse kohta, peab niši või kapi ees olema vähemalt 550 mm takistamatut õhuruumi. Pesumasin üksinda spetsiaalset õhuruumi ei vaja.



Samm-sammuline paigaldamine

ETAPP 1 Sobiliku paiga valimine

Nõuded asukohale

- Tugev ja ühtlane põrandapind ilma vaiba või ventilatsiooni takistava põrandakatteta
- Eemal otsesest päikesevalgusest
- Piisavalt ruumi ventilatsioonile ja juhtmetele
- Külmutuspunktist (0 °C) alati kõrgem ümbritsev temperatuur
- Eemal soojusallikast

ETAPP 2 Transpordipoltide eemaldamine

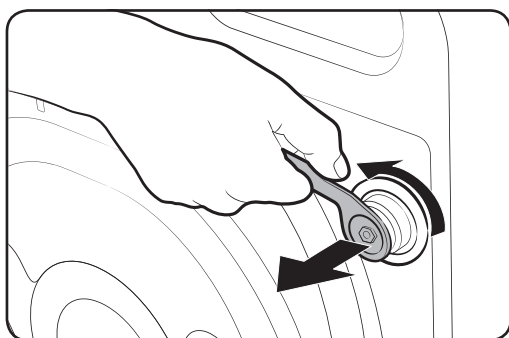

Pakkige toode lahti ja eemaldage kõik transpordipoldid.

1. Keerake kaasasoleva mutrivõtme abil lahti kõik masina tagaküljel olevad transpordipoldid.

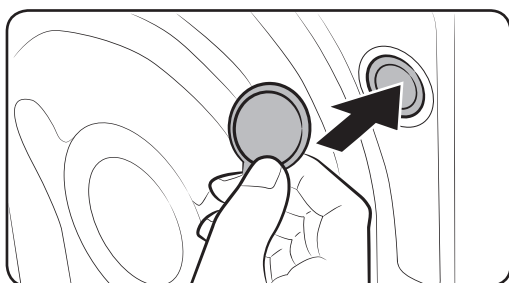

2. Täitke avad komplekti kuuluvate poldikatetega. Säilitage transpordipoldid tulevikus kasutamiseks.

! HOIATUS

Pakkematerjal võib olla lastele ohtlik. Viige kogu pakkematerjal (plastkotid, polüstüreen jne) laste käeulatuses eemale.



Paigaldamine

ETAPP 3 Libisemisvastaste patjade paigaldamine

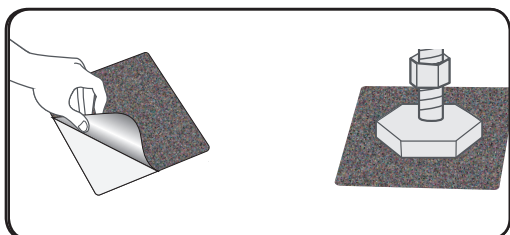

1. Puhastage täielikult reguleeritavate jalgade otsad ja pühkige mis tahes tolm ja õli.
2. Märkige pesumasina reguleeritavate esijalgade asukoht, kuhu libisemisvastased padjad tuleks paigaldada.
3. Kinnitage libisemisvastane padi pesumasinat kallutades või liigutades. Padja kinnitamisel eemaldage padjalt plastkile ja kinnitage padja kleepuv külge pörandale, nii et krobeline pool on üleval pool. Ärge kinnitage kleepuvat külge reguleeritava jala külge.
4. Pärast pesumasina ja libisemisvastase padja paigaldamist kontrollige uuesti, kas reguleeritavad jalad on tasakaalus.

ETAPP 4 Jalgade reguleerimine

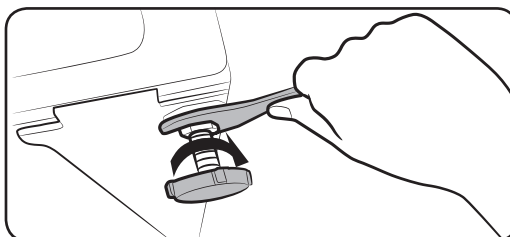
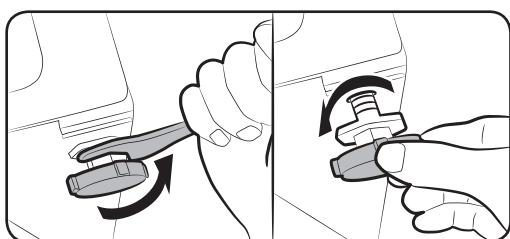

1. Liigutage pesumasin ettevaatlikult oma kohale. Liigne jõud võib tugijalgu kahjustada.
2. Tasakaalustage pesumasin käsitsi, reguleerides tugijalgu.
3. Kui tasakaalustamine on tehtud, keerake mutrid mutrivõtme abil kinni.



ETAPP 5 Veevooliku ühendamine

Komplekti kuuluv veevoolik võib olenevalt mudelist erineda. Järgige suuniseid vastavalt komplekti kuuluvale veevoolikule.

Keermestatud veekraaniga ühendamine

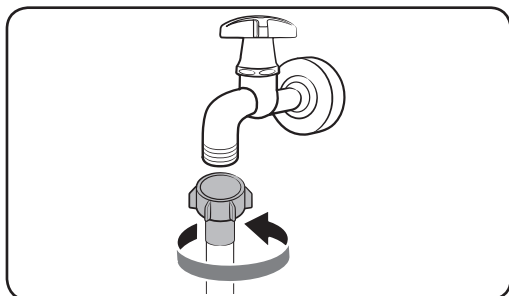

1. Ühendage veevoolik veekraaniga ja seejärel keerake konnektorit päripäeva, nagu on näidatud.

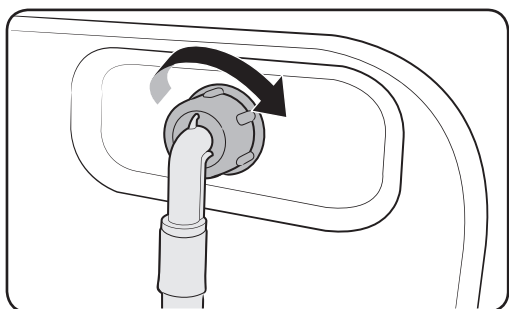

2. Ühendage veevooliku teine ots pesumasina tagaküljel asuva sisselaskeavaga. Keerake voolik päripäeva kinni.

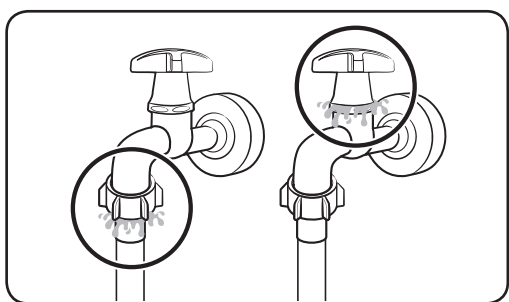

3. Avage veekraan ja kontrollige, et ühenduskohtades poleks lekkeid. Veelekete korral korrake ülaltoodud samme.

⚠ HOIATUS

Veelekkete korral lõpetage pesumasina kasutamine ja eemaldage see elektrivõrgust. Seejärel võtke veevooliku lekke korral ühendust kohaliku Samsungi teeninduskeskusega või veetoru lekke korral torulukksepaga. Vastasel juhul võib see põhjustada elektrilöögi.

Paigaldamine

⚠ ETTEVAATUST!

Ärge venitage veevoolikut jõuga. Kui voolik on liiga lühike, asendage see pikema, suure surve jaoks mõeldud voolikuga.

Ilma keermeta veekraaniga ühendamine

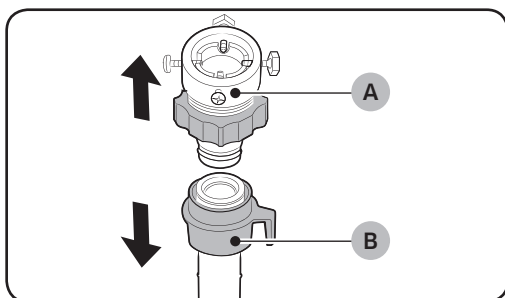

1. Eemaldage adapter (A) veevooliku (B) küljest.

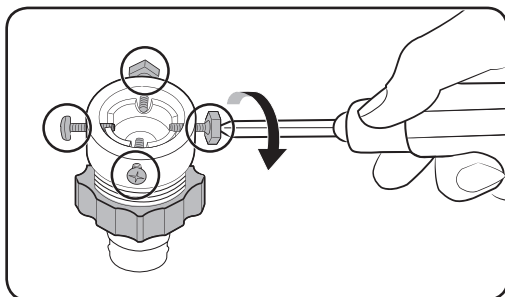

2. Keerake adapteril olevad neli kruvi ristpeakruvikeeraja abil lahti.

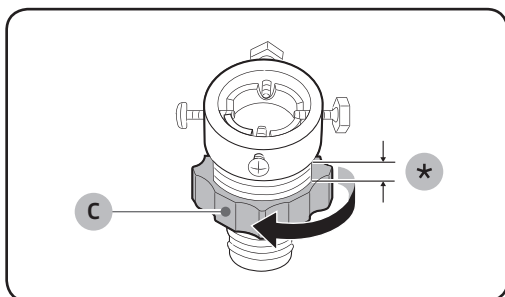

3. Hoidke adapterist kinni ja keerake osa (C), et seda 5 mm võrra (*) lõdvendada.

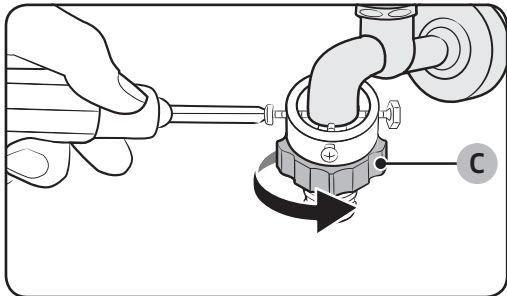

4. Sisestage adapter veekraani, tõstke adapterit ja keerake kruvid kinni.
5. Keerake osa (C) noole suunas, et seda pinguldada.

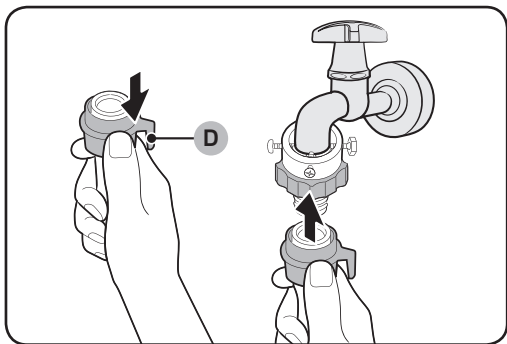

6. Tõmmake osa (D) veevooliku allapoole ja ühendage samal ajal veevoolik adapteriga. Seejärel vabastage osa (D). Voolik kinnitub klõpsatusega adapterisse.

7. Veevooliku ühendamise lõpetamiseks vaadake jaotise „Keermestatud veekraaniga ühendamine“ etappe 2 ja 3.

MÄRKUS

- Pärast veevooliku ja adapteri ühendamist kontrollige, kas voolik on korralikult kinni, tõmmates seda allapoole.
- Kasutage levinud tüüpi veekraane. Kui veekraan on kandilise avaga või liiga suur, tuleks selle vaherõngas enne kraani adapterisse paigaldamist eemaldada.

Paigaldamine

Täiendava kuuma vee sissevõtuavaga mudelite puhul

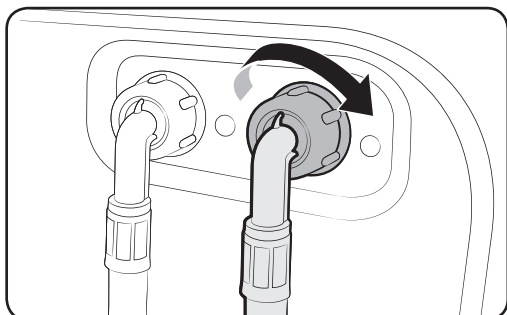

1. Ühendage kuumaveevooliku punane ots pesumasina tagaküljel asuva kuuma vee sisselaskeavaga.
2. Ühendage kuumaveevooliku teine ots kuumaveekraaniga.

Veetakistiga veevoolik (ainult kohaldatavatel mudelitel)

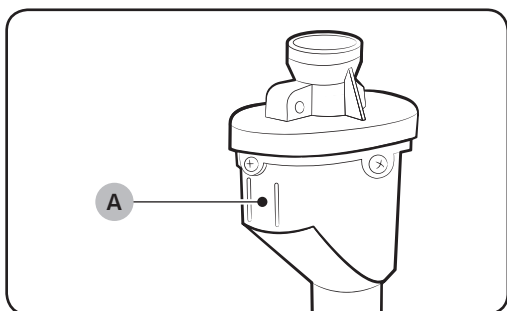

Veetakistiga veevoolik hoiatab kasutajaid veelekkeohu eest. See tajub veevoolu ja lekke korral muutub keskmine näidik (A) punaseks.

MÄRKUS

Veetakistiga veevooliku ots tuleb kinnitada veekraani, mitte masina külge.

ETAPP 6 Vee väljalaskevooliku paigaldamine

Väljalaskevooliku otsa saab paigaldada kolmel viisil.

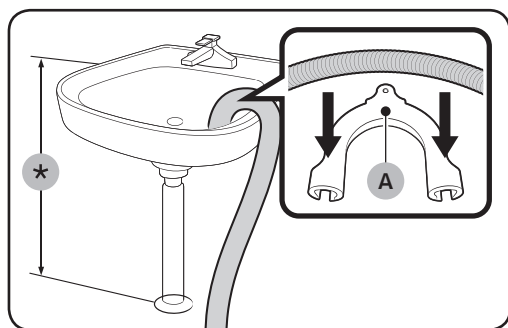

Üle valamu serva

Väljalaskevoolik tuleb paigaldada põrandast 60–90 cm (*) kõrgusele. Väljalaskevooliku ninamiku painutamiseks kasutage komplektis olevat **plastist voolikujuhikut (A)**. Kinnitage juhik konksu abil seinale, et tagada vee stabiilne väljalase.

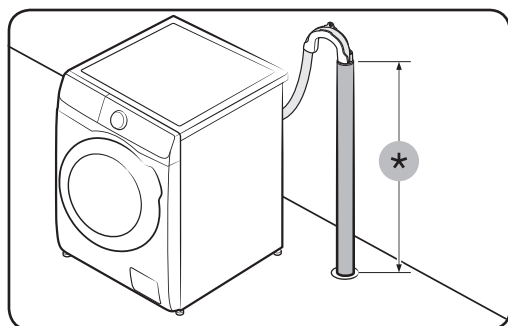

Äravoolutorusse

Äravoolutoru peab olema 60–90 cm (*) kõrgusel. Soovitatav on kasutada 65 cm kõrgust vertikaalset toru.

- Tagamaks, et äravooluvoolik püsib paigal, kasutage komplekti kuuluvat plastist voolikujuhikut (vt joonist).
- Vee sifooni tõmbamise ennetamiseks äravoolu ajal sisestage äravooluvoolik 15 cm äravoolutorusse.
- Äravooluvooliku liikumise takistamiseks kinnitage voolikujuhik seina külge.

Nõuded äravoolutorule

- Minimaalne läbimõõt 5 cm
- Minimaalne läbilaskemaht 60 liitrit minutis

Paigaldamine

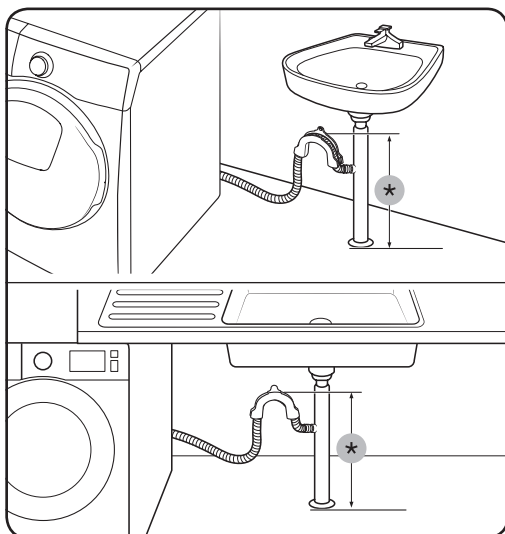

Valamu äravooluharus

Äravooluharu peab olema valamu sifoonist kõrgemal ning vooliku ots põrandast vähemalt 60 cm kõrgusel.

(*): 60 cm

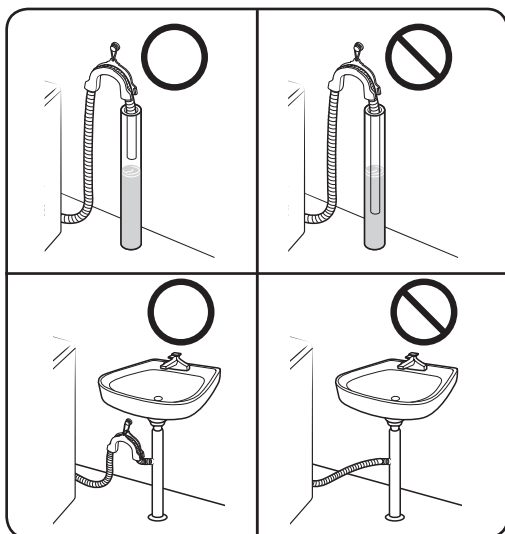

⚠ ETTEVAATUST!

Ärge asetage äravooluvoolikut seisvasse vette. Vesi võib masinasse tagasi voolata.

ETAPP 7 Toite sisselülitamine

Ühendage toitejuhe õigesti maandatud ning kaitsme või kaitselülitiga kaitstud pistikupessa. Seejärel vajutage pesumasina sisselülitamiseks nuppu **Toide**.

Enne alustamist

Esiagne seadistamine

Kalibreerimine (soovitatav)

Funktsioon Calibration (Kalibreerimine) tagab, et pesumasin tuvastab pesu kaalu täpselt. Veenduge enne funktsiooni Calibration (Kalibreerimine) käivitamist, et trummel oleks tühi.

1. Lülitage pesumasin välja ja seejärel uuesti sisse.
2. Kalibreerimisrežiimi kasutamiseks hoidke nuppe **Temperatuur** ja **Ajastatud lõpp** samal ajal 3 sekundit all. Kuvatakse teade „CB”.
3. Kalibreerimistsükli käivitamiseks vajutage nuppu **Käivitamine/Peatamine**.
4. Trummel pöörleb 3 minuti jooksul päri- ja vastupäeva.
5. Kui tsükkel on lõppenud, kuvatakse näidikul „0” ja pesumasin lülitub automaatselt välja.
6. Pesumasin on nüüd kasutamiseks valmis.

Suunised pesupesemiseks

ETAPP 1 Sordi

Sortige pesu järgmiste kriteeriumite alusel.

- Hooldussilt: sorteerige pesu puuvillaseks, segakiuliseks, sünteetiliseks, siidi, villaseks ja kunstiidist pesuks.
- Värv: eraldage valged rõivad värvilistest.
- Suurus: trumliisse erineva suurusega esemete panemine parandab pesemisjõudlust.
- Tundlikkus: peske õrnu esemeid eraldi, kasutades uusvillaste esemete, kardinade ja siidist rõivaste puhul pesuprogrammi Easy Iron (Hõlbus triikimine). Vt esemetel olevaid silte.

MÄRKUS

Enne pesu pesemist kontrollige kindlasti rõivastel olevaid silte ja sortige need vastavalt.

ETAPP 2 Taskute tühjendamine

Tühjendage kõik pestavate esemete taskud

- Metallesemed, nt mündid, knopkad ja rõivaste pandlad, võivad kahjustada nii teisi pestavaid esemeid kui ka trumlit.



Enne alustamist

Pöörake nõopide ja tikanditega rõivad pahupidi

- Kui püksi- või jakilukud on pesemise ajal lahti, võivad need trumlit kahjustada. Tõmblukud tuleks kinni tõmmata ja vajaduse korral niidiga fikseerida.
- Pikkade nõõridega riided võivad muude esemete külge kinni jääda. Siduge nõõrid enne pesemist kindlasti kinni.

ETAPP 3 Pesuvõrgu kasutamine

- Rinnahoidjad (masinpestavad) tuleb panna pesuvõrku. Rinnahoidjate metallosad võivad välja tulla ja teisi pestavaid esemeid rebestada.
- Väikesed ja kerged esemed, nt sokid, kindad, sukad ja taskurätikud, võivad luugi ümber kinni jääda. Pange need pesuvõrku.
- Ärge peske ainult pesuvõrku ilma muu pesuta. See võib tekitada vibratsiooni, mis võib omakorda pesumasina paigast nihutada ja põhjustada vigastusi.

ETAPP 4 Eelpesu (vajaduse korral)

Kui pesu on väga määrdunud, valige tsükli jaoks valik Eelpesu. Ärge kasutage valikut Eelpesu, kui lisate pesuvahendit otse trumlisse.

ETAPP 5 Pesukoguse määramine

Ärge pange masinat liiga täis. Ületäitmise korral ei pruugi pesumasin pesu korralikult puhtaks pesta. Eri rõivatüüpide täitmismahu vt lk 37.

MÄRKUS

Voodipesu või -katete pesemisel võib pesuaeg pikeneda või tsentrifuugimistulemus halveneda. Voodipesu või voodikatete puhul on soovituslik maksimaalne tsentrifuugimistsükli kiirus 800 p/min (kui pesu on 2 kg või vähem).

ETTEVAATUST!

Kui pesu ei ole tasakaalus ja kuvatakse teabekood „UB”, jaotage pesu ümber. Tasakaalust väljas pesu võib vähendada tsentrifuugimisjõudlust.

ETAPP 6 Õige pesuvahendi lisamine

Sobiva pesuvahendi tüüp oleneb pestava kanga tüübist (puuvillane, sünteetiline, õrnad materjalid, villane), värvist, veetemperatuurist ning määrumisastmest. Kasutage alati vähese vahutavusega pesuvahendeid, mis on mõeldud kasutamiseks automaatsetes pesumasinaates.



MÄRKUS

- Järgige pesuvahendi tootja soovitusi, mis põhinevad pesukogusel, määrdumisastmel ja teie piirkonna vee karedusel. Kui te ei tea, kui kare on teie vesi, pöörduge kohaliku veetegevõtte poole.
- Ärge kasutage pesuvahendit, mis kipub kõvastuma või tahkuma. See pesuvahend võib jääda pärast loputustsüklit alles, ummistades väljalaskeava.

! ETTEVAATUST!

Villaste esemete pesemisel tsükliga WOOL (VILLANE) kasutage ainult neutraalset vedelpesuvahendit. Kui kasutate tsükliga WOOL (VILLANE) pesupulbrit, võib see jääda kangasse ja pesu kahjustada.

Pesukapslid

Pesukapsleid kasutades parima tulemuse tagamiseks järgige allolevaid suuniseid.

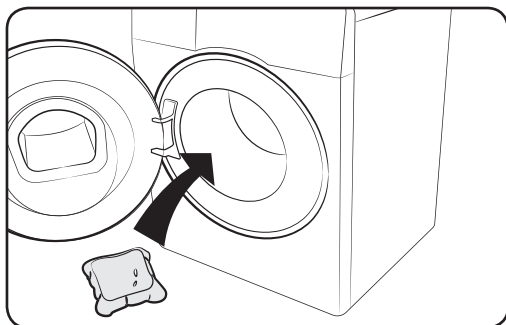

1. Pange kapsel tühja trumli põhja tagaosa lähedale.

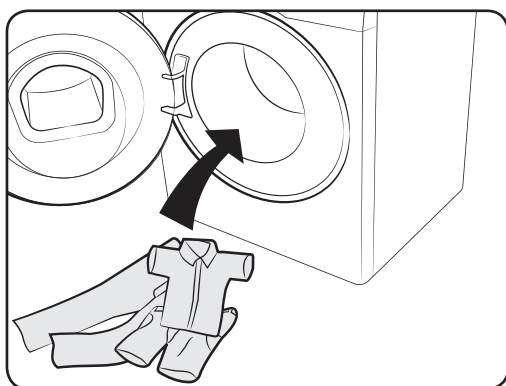

2. Pange pesu trumlisse kapsli peale.

! ETTEVAATUST!

Tsüklite puhul, mis kasutavad külma vett või on lühemad kui üks tund, ei pruugi kapsel täielikult lahustuda.

Enne alustamist

Pesuvahendi soovitus

Soovitused kehtivad tsüklitabelil toodud temperatuuride vahemike kohta.

●	Soovitatav	▲	Ainult vedel pesuaine
–	Ei soovita	△	Ainult pesupulber

Tsükkel	Pesuvahend			Temperatuur (°C)
	Universaalne	Õrn ja villane	Spetsiaalne	
ECO 40-60	●	–	–	40-60
COTTON (PUUVILLANE)	●	–	–	Külma-90
SYNTHETICS (SÜNTEETIKA)	●	–	–	Külma-60
INTENSE COLD (INTENSIIVNE KÜLM)	●	–	–	Külma
HYGIENE STEAM (HÜGIEENILINE AUR)	●	–	–	Külma-90
15' QUICK WASH (15 MINUTI KIIRPESU)	▲	–	–	Külma-40
MIXED LOAD (SEGAPESU)	●	–	–	Külma-60
WOOL/DELICATES (VILLANE/ÕRNPESU)	–	▲	–	Külma-40
WASH+DRY (PESU+KUIVATUS)	●	–	–	40-60

Pesuvahendisahtli suunised

Pesumasinal on kolm kambrit: vasakpoolne on põhipesu jaoks, keskmine kanga pehmedaja jaoks ja parempoolne eelpesu jaoks.

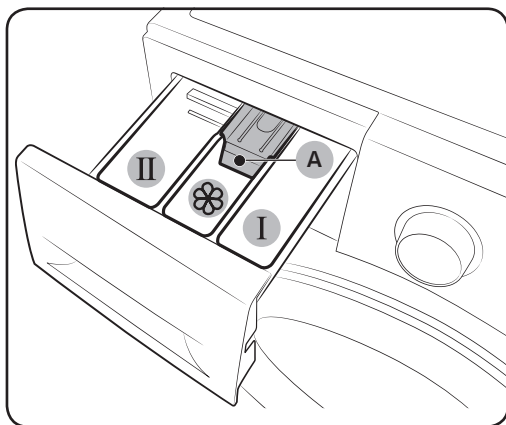

- 01 I** Eelpesu kamber: eelpesuvahendi jaoks.
- 02 II** Põhipesulahter: põhipesuvahendi, veepehmeni, leotusvahendi, pleegiti ja/või plekieemaldite jaoks.
- 03**  Pehmendi kamber: lisaainete jaoks, nt pesupehmeni. Ärge ületage maksimaalset täitejoont (A).

ETTEVAATUST!

- Ärge avage pesuvahendisahtlit ajal, mil pesumasin töötab.
- Ärge kasutage järgmist tüüpi pesuvahendeid:
 - tabletid või kapslid;
 - kuulid või võrgud.
- Lahtrite ummistumise vältimiseks tuleb kontsentreeritud või rikastatud ained (pesupehmeni või -vahend) enne lisamist veega lahjendada.

Pesuvahendite lisamine pesuvahendisahtlisse

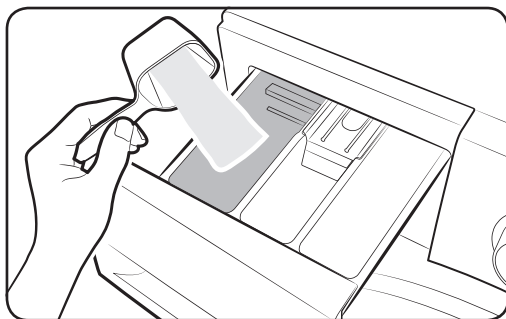

1. Tõmmake pesuvahendisahtel lahti.
2. Pange pesuvahendit **II** põhipesulahtrisse, järgides tootja suuniseid või soovitusi. Vedela pesuvahendi kasutamise korral vt lk 33.

Enne alustamist

Enne alustamist

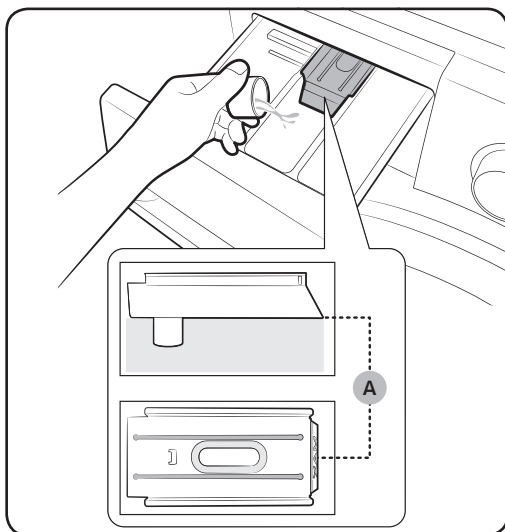

3. Pange pesupehmeni  pesupehmendilahtrisse. Ärge ületage maksimaalset täitejoont (A).

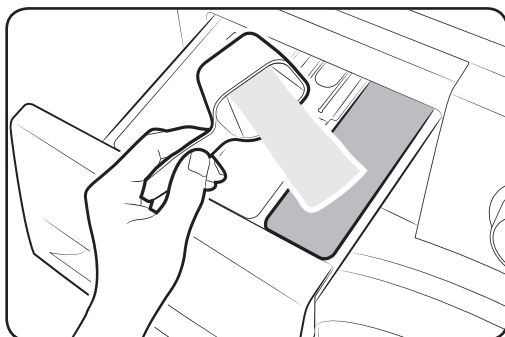

4. Kui soovite kasutada eelpesu, valage eelpesuvahendit **I** eelpesulahtrisse, järgides tootja suuniseid või soovitusi.
5. Sulgege pesuvahendisahtel.

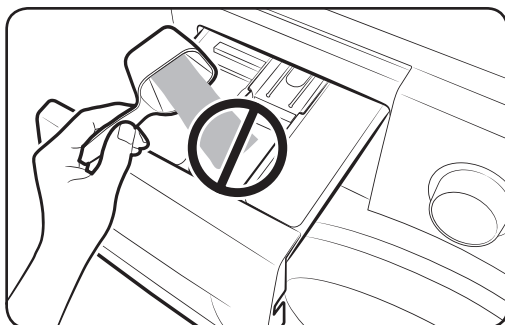

ETTEVAATUST!

- Ärge täitke vedela pesuvahendi mahutit pulbrilise pesuvahendiga.
- Kontsentreeritud pesupehmeni tuleb enne lisamist veega lahjendada.
- Ärge valage põhipesuvahendit  pesupehmendilahtrisse.

Vedela pesuvahendi kasutamine (ainult kohaldatavatel mudelitel)

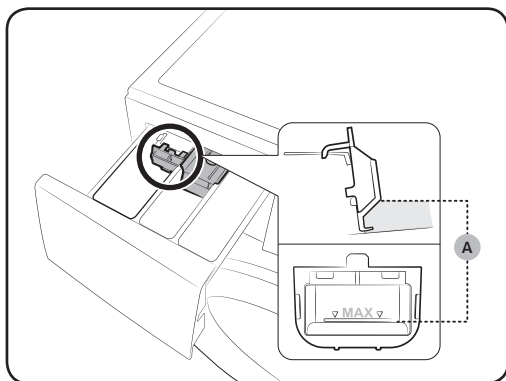

Sisestage kaasasolev vedela pesuvahendi mahuti esmalt **II** põhipesulahtrisse. Seejärel valage vedel pesuvahend mahutisse (kuni maksimaalse täitejooneni (A)).

⚠ ETTEVAATUST!

- Ärge ületage anumus märgitud maksimummäära.
- Pöörake vedelepesuvahend pesupulbrit kasutades üles.

Kasutades vedelpesuvahendit

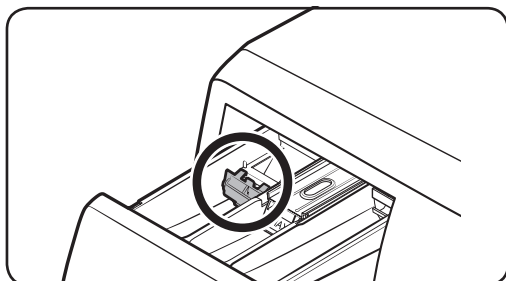

Kasutades pesupulbrit

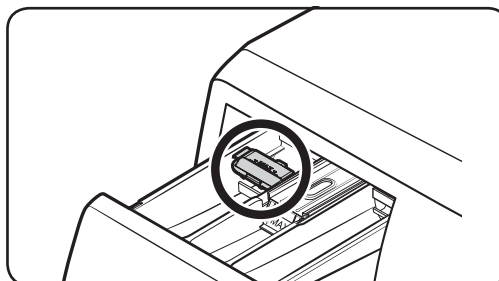

Toimingud

Juhtpaneel

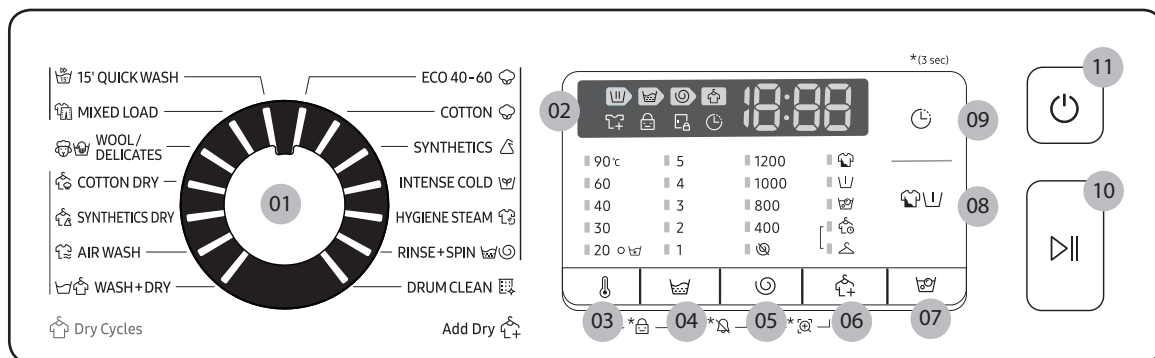

01 Tsüklivalija	Keerake seda nuppu tsükli valimiseks.
02 Näidik	Näidikul kuvatakse poolelioleva tsükli teave ja hinnanguline järelejäänud aeg või teabekood probleemi ilmnemisel.
03 🌡️ Temperatuur	Vajutage seda nuppu poolelioleva tsükli veetemperatuuri muutmiseks.
04 🧺 Loputus	Vajutage seda nuppu poolelioleva tsükli loputuskordade arvu muutmiseks. Loputuskordade arv võib olla kuni 5 korda.
05 🌀 Tsentrifugimine	Vajutage seda nuppu poolelioleva tsükli tsentrifuugimiskiiruse muutmiseks. <ul style="list-style-type: none"> Loputuspaus (indikaatorita): viimane loputustoiming peatatakse, nii et pesu jääb vette. Pesu väljavõtmiseks käivitage nõrutamine või tsentrifuugimine. Tsentrifugimiseta 🌀: trummel ei hakka pärast viimast nõrutamist tsentrifuugima. Ainult tsentrifuug 🌀: tsükli Ainult tsentrifuugimine käivitamiseks hoidke nuppu Tsentrifugimine 3 sekundit all. Kui kuvatakse tsükli kestus ja tsentrifuugimiskiirus, vajutage mitu korda nuppu Tsentrifugimine, kuni valitud on soovitud tsentrifuugimiskiirus. Seejärel vajutage nuppu Käivitamine/Peatamine tsükli alustamiseks. Tsentrifugimisaeg oleneb valitud tsüklist.
06 🧺 Kuivatusvalik	Vajutage seda nuppu õigete kuivatussuvandite valimiseks.
07 🧺 Mullidega leotamine	Vajutage, et aktiveerida/inaktiveerida funktsioon Mullidega leotamine. See funktsioon aitab eemaldada erinevaid raskesti eemaldatavaid plekke.

08 Valikud	Vajutage funktsioonide valimiseks. Suvandite saadavus sõltub tsüklist.
09 Ajastatud lõpp	Funktsioon Ajastatud lõpp võimaldab teil määrata praeguse tsükli lõpuaega. Teie seadete põhjal määratleb masina sisemine loogika tsükli algusaja. Näiteks saate selle seade abil programmeerida masina lõpetama pesu ajal, mil tavaliselt koju jõuate. <ul style="list-style-type: none"> Vajutage seda nuppu eelseadistatud tunniühikute valimiseks.
10 Käivitamine/Peatamine	Vajutage seda nuppu töö käivitamiseks või peatamiseks.
11 Toide	Vajutage seda nuppu pesumasina sisse-/väljalülitamiseks.

Lisateavet valikute kohta vt jaotisest „Erifunktsioonid”.

*(3 sec)(3 sekundit): Vajutage ja hoidke 3 sekundit all.

Lihtsad sammud alustamiseks

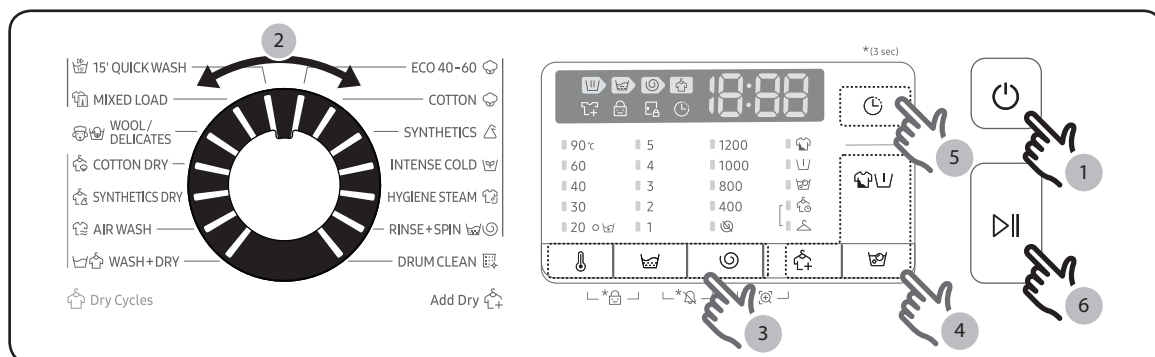

1. Vajutage pesumasina sisselülitamiseks nuppu **Toide**.
2. Keerake nuppu **Tsüklivalija**, et valida tsükkel.
3. Muutke tsükli seadeid (**Temperatuur**, **Loputus** ja **Tsentrifugimine**) vajaduse kohaselt.
4. Vajutage nuppe **Valikud**, **Mullidega leotamine** või **Kuivatusvalik** sobivate suvandite valimiseks. Saadaval olevad suvandid erinevad olenevalt valitud tsüklist.
5. Masin pakub lihtsa juurdepääsu nuppudele **Ajastatud lõpp** teie mugavuseks. Kui te soovite kasutada suvandit, siis vajutage vastavat nuppu.
6. Vajutage nuppu **Käivitamine/Peatamine**.

Toimingud

Ainult kuivatamine

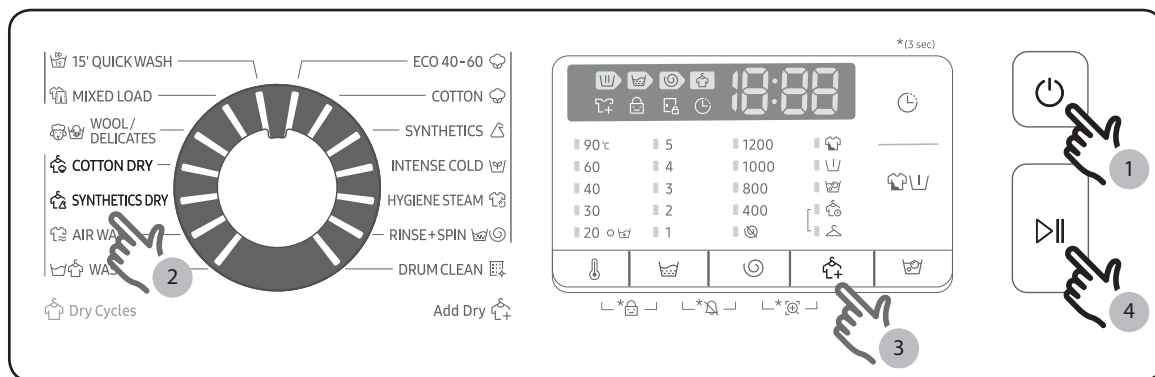

Saate oma riideid kohe kuivatada või kuivatada pestud riideid vastavalt järgmistele toimingutele.

1. Vajutage pesumasina sisselülitamiseks nuppu **Toide**.
2. Kasutage Tsüklivalijat sobiva kuivatustsükli valimiseks.
3. Vajutage nuppu **Kuivatusvalik** sobiva kuivatusrežiimi valimiseks.
4. Vajutage nuppu **Käivitamine/Peatamine** kuivatamise alustamiseks.

MÄRKUS









Saate säästa vett ja energiat, lisades valitud kuivatusrežiimile tsükli Tsentrifugimine.

Tsükli vahetamine töötamise ajal



1. Vajutage töö peatamiseks nuppu **Käivitamine/Peatamine**.
2. Valige teine tsükkel.
3. Vajutage uue tsükli käivitamiseks uuesti nuppu **Käivitamine/Peatamine**.

Tsüklite ülevaade





Standardtsükliid

Programm	Kirjeldus ja max kogus (kg)	
ECO 40-60 	<ul style="list-style-type: none"> Tavaliselt määratud puuvillaesemed, mis on samas tsükliis pestavad temperatuuril 40 °C või 60 °C. Tsükliit kasutatakse ELi ökodisaini õigusaktide järgimise hindamiseks. See tsükkel on vaikimisi määratud. 	Maks.
COTTON (PUUVILLANE) 	<ul style="list-style-type: none"> Puuvillased esemed, voodipesu, laudlinad, aluspesu, käterätikud või särgid. Pesemise aeg ja loputuskordade arv määratakse automaatselt pesukoguse järgi. Kergelt määratud puuvillaesemed nimitemperatuuril 20°C. 	Maks.
SYNTHETICS (SÜNTEETIKA) 	<ul style="list-style-type: none"> Polüestrist (dioleen, trevira), polüamiidist (perlooni, nailoni) vms materjalist valmistatud pluusid või särgid. 	4,0
INTENSE COLD (INTENSIIVNE KÜLM) 	<ul style="list-style-type: none"> Madala temperatuuriga tsükkel ecobubble aitab vähendada voolutarvet. 	4,0
HYGIENE STEAM (HÜGIEENILINE AUR) 	<ul style="list-style-type: none"> Puuvillane ja linane riie, mis on olnud nahaga otsekontaktis, nt aluspesu. Optimaalse hügieenilisuse saavutamiseks valige temperatuuriks vähemalt 60 °C. Aurutsükliid täidavad allergiavastast ja antibakteriaalset funktsiooni (steriliseerimine). 	4,0
RINSE + SPIN (LOPUTUS + TSENTRIFUUGIMINE) 	<ul style="list-style-type: none"> Sisaldab täiendavat loputustsükliit pärast pesule pesupehmeni lisamist. 	Maks.
DRUM CLEAN (TRUMLI PUHASTUS) 	<ul style="list-style-type: none"> Puhastab trumli, eemaldades sealt mustuse ja bakterid. Teostada kord iga 40 pesu järel ilma pesuvahendi või valgendajata. Teavitab automaatselt iga 40 pesu järel. Veenduge, et trummel oleks tühi. Ärge kasutage trumli puhastamiseks puhastusvahendeid. 	-
15' QUICK WASH (15 MINUTI KIIRPESU) 	<ul style="list-style-type: none"> Vähema kui 2,0 kg kergelt määratud rõivaste jaoks, mida soovite kiiresti pesta. Kasutage vähem kui 20 g pesuvahendit. Rohkem kui 20 g pesuvahendi kasutamisel võivad pesule jääda pesuvahendi jäägid. Vedelat pesuvahendit kasutage kuni 20 ml. 	2,0

Toimingud

Programm	Kirjeldus ja max kogus (kg)	
MIXED LOAD (SEGAPESU) 	<ul style="list-style-type: none"> Segapesu, mis koosneb sünteetikast ja puuvillast. 	4,0
WOOL/DELICATES (VILLANE/ÕRNPESU)  	<ul style="list-style-type: none"> spetsiaalselt masinas pestavate villaste ja õrnade kangaste jaoks, näiteks õhukesed kangad, rinnahoidjad, (siid)pesu ja muud ainult käsitsi pesemiseks mõeldud kangad. Tsükkel WOOL/DELICATES (VILLANE/ÕRNPESU) pakub õrna pesu ja leotust, et kaitsta kiude kokkutõmbumise/ moonutuste eest. Soovitav on kasutada neutraalset ja vedelat pesuainet. 	2,0

Kuivatustsüklid



COTTON DRY (PUUVILLASE KUIVATAMINE) 	<ul style="list-style-type: none"> Üldkuivatamiseks. 	5,0
SYNTHETICS DRY (SÜNTEETIKA KUIVATAMINE) 	<ul style="list-style-type: none"> Madal kuivatustsükli temperatuur kuumatundlikele tekstiilidele. 	3,0
AIR WASH (ÕHKPESU) 	<ul style="list-style-type: none"> See on kasulik ebameeldivate lõhnade eemaldamiseks. 	1,0
WASH+DRY (PESU+KUIVATUS) 	<ul style="list-style-type: none"> on mõeldud keskmiselt määrdunud puuvillaste kangaste puhastamiseks, mis on ühes ja samas tsükliis pestavad temperatuuril 40 °C või 60 °C, ja kuivatamiseks nii, et neid saaks kohe kapis hoida. Tsükli kasutatakse pesemise ja kuivatamise ELi ökodisaini õigusaktide järgimise hindamiseks. 	5,0

MÄRKUS



- Kodumajapidamises kasutatava pesumasina või pesumasina-kuivati laadimine tootja poolt vastavateks tsükliks ettenähtud mahuni aitab säästa energiat ja vett.
- Müra ja järelejäänud niiskusesisaldust mõjutab tsentrifuugimiskiirus: mida suurem tsentrifuugimiskiirus tsentrifuugimise faasis on, seda suurem on müra ja seda väiksem on järelejäänud niiskusesisaldus.
- Kõige tõhusamad tsüklid energiatarbimise osas on tavaliselt need, mis toimivad madalamatel temperatuuridel ja on pikema kestusega.

- Optimaalseks kuivatuseks peaksid tsüklid “15’ QUICK WASH (15 MINUTI KIIRPESU)” ja “Kuivatusvalik” töötama alla 0,8 kg pesuga, mis võrdub ligikaudu kolme sünteetilise rõivaesemega.

Pesemisvalikud

Valik		Kirjeldus
	Intensiivpesu	<ul style="list-style-type: none"> • Väga määrduvad pesu jaoks. Iga tsükli tööaeg on pikem kui tavaliselt.
	Eelpesu	<ul style="list-style-type: none"> • Enne põhipesutsükli toimub eelpesutsükkel.
	Mullidega leotamine	<ul style="list-style-type: none"> • Funktsioon Mullidega leotamine aitab eemaldada erinevaid raskesti eemaldatavaid plekke. • Kui funktsioon Mullidega leotamine on valitud, leotatakse pesu tõhusaks pesemiseks põhjalikult veemullides. • Mullidega leotamine on saadaval ja lisab kuni 30 minutit 5 tsüklile: ECO 40-60, COTTON (PUUVILLANE), SYNTHETICS (SÜNTEETIKA), HYGIENE STEAM (HÜGIEENILINE AUR) ja WASH+DRY (PESU+KUIVATUS).

Kuivatusvalik

Valik		Kirjeldus
	Kapikuiv	<ul style="list-style-type: none"> • Valige automaatne kuivatus, määrates pesu kogus ja kaal. Valige see, et kuivatada puuvillaseid riideid, näiteks puuvillaseid pükse, T-särke ja puuvillast aluspesu.
	Kuivatuse aeg	<ul style="list-style-type: none"> • Kasutage seda, et kuivatada pesu spetsiaalse aja jooksul vastavalt materjalile, pesukogusele ja niiskusele.

Toimingud

Ajastatud lõpp

Saate seada pesumasina tsükli lõpu automaatselt hilisemale ajale, valides 1- kuni 24-tunnise viivituse (1-tunniste sammudena). Näidikul kuvatav tund tähistab pesutsükli lõppemiseni jäänud aega.

1. Valige tsükkel. Seejärel muutke vajaduse korral tsükli seadeid.
2. Vajutage korduvalt nuppu **Ajastatud lõpp**, kuni määratud on soovitud lõpuaeg.
3. Vajutage nuppu **Käivitamine/Peatamine**.
Süttib vastav näidik ja kell hakkab tööle.
4. Funktsiooni **Ajastatud lõpp** tühistamiseks taaskäivitage masin, vajutades nuppu **Toide**.

Praktiline näide





Soovite lõpetada 2-tunnise tsükli 3 tunni pärast. Selleks lisage valitud tsüklile valik Ajastatud Lõpp 3-tunnise seadega ja vajutage kell 14.00 nuppu **Käivitamine/Peatamine**. Mis nüüd juhtub? Pesumasin alustab tööd kell 15.00 ja lõpetab 17.00. Allpool on toodud näite ajajoon.



Seaded

Lapselukk

Et takistada lastel pesumasina juhusliku käivitamist ja seadistamist, lukustab lapselukk kõik nupud peale nupu **Toide**.



- Funktsiooni Lapselukk seadistamiseks hoidke 3 sekundit samaaegselt all suvandinuppu  **Temperatuur** ja nuppu  **Loputus**. Aktiveerimiseks vajutage nuppu  **Käivitamine/Peatamine**.
- Funktsiooni Lapselukk vabastamiseks hoidke all nuppu  **Temperatuur** ja  **Loputus** samaaegselt 3 sekundit.

MÄRKUS

- Kui soovite lisada pesuvahendit või pesu, peate lapseluku vabastama.
- Seade jääb kehtima ka pärast masina taaskäivitamist.
- Pärast pesutsükli ei saa uksi avada, kui lapselukk on sisse lülitatud. Enne pesu väljavõtmist lülitage see funktsioon välja.

Heli sisse-/väljalülitamine

Pesumasina heli on võimalik lülitada sisse või välja. Kui see funktsioon on välja lülitatud, tsükli lõpetamise heli ja toite väljalülitamise piiks ei kõla. Teised helid jäävad aktiivseks.

- Heli vaigistamiseks vajutage ja hoidke 3 sekundit samal ajal nuppe  **Loputus** ja  **Tsentrifuugimine**.
- Heli lubamiseks hoidke uuesti 3 sekundit all.
- Seade jääb kehtima ka pärast masina taaskäivitamist.

Toimingud

Erifunktsioonid

AddWash

Kui AddWashi märgutuli  põleb, saate masina töö peatada ja lisada trumlisse pesu või pesupehmentid. Luuk Add Door avaneb rohkem kui 130°, et tagada lihtne juurdepääs.

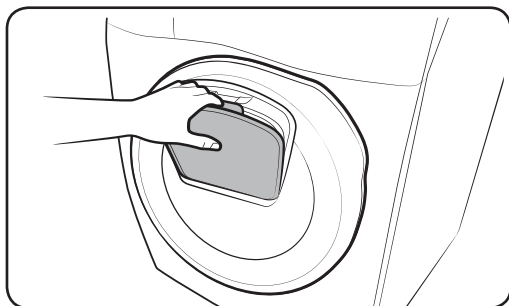
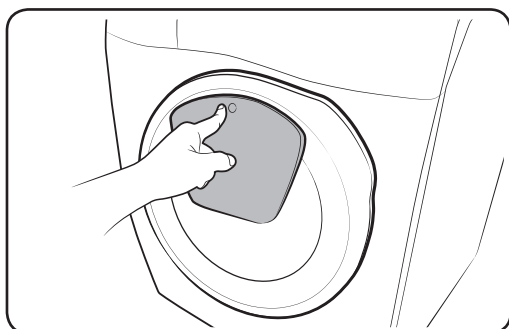

1. Vajutage töö peatamiseks nuppu **Käivitamine/Peatamine**.
2. Vajutage luugi Add Door lukust avamiseks selle ülemist osa, kuni kuulete klõpsatust. Avamiseks tõmmake luugi Add Door käepidet.
3. Avage luuk ja lisage trumlisse pesu või pesupehmentid.
4. Lükake luuk kinni, kuni kuulete klõpsatust.
5. Vajutage töö jätkamiseks nuppu **Käivitamine/Peatamine**.

ETTEVAATUST!

Ärge suruge luuki Add Door liiga tugevalt. See võib katki minna.

MÄRKUS

Trumlis olev vesi ei hakka lekkima, kui luuk Add Door suletakse korralikult. Luugi ümber võivad tekkida veepiisad, kuid need ei leki trumlist välja.

ETTEVAATUST!

- Ärge avage luuki Add Door, kui trumlis on tekkinud vaht, mis on tõusnud sellest kõrgemale.
- Ärge proovige avada luuki Add Door masina töö ajal enne, kui olete vajutanud nuppu **Käivitamine/Peatamine**. Pange tähele, et luuki Add Door saab avada ka kogemata (ilma nuppu **Käivitamine/Peatamine vajutamata**), kui pesemine on lõppenud.
- Ärge lisage luugi Add Door kaudu liiga suurt pesukogust. See võib jõudlust vähendada.
- Ärge kasutage luugi Add Door alumist osa käepidemena. Teie sõrmed võivad kinni jääda.
- Kontrollige, ega pesu pole luugi Add Door vahele jäänud.
- Jälgige, et teie lemmikloomad ei poeks pesumasinasse, eriti luugi Add Door kaudu.
- Kui pesemiseks kasutatakse kuuma vett, võib tunduda, et luugist Add Door lekib vett pärast selle avamist ja sulgemist. See on normaalne, kuna luugist väljuv aur jahtub ja pinnale moodustuvad veepiisad.
- Luuk sulgub tihedalt ja takistab vee lekkimist. Kuid võite märgata luugi ümber veelekkele sarnanevat olukorda - luugi Add Door ümber olev jääkvesi võib moodustada veetilgad. See on normaalne.
- Põhiluuki ega luuki Add Door ei saa avada, kui veetemperatuur on üle 50 °C. Kui trumlis olev veetase ületab teatud punkti, ei saa põhiluuki avada.
- Kui näidikul kuvatakse teabekood **DDC**, vt edasist tegevust jaotisest „**Teabekoodid**”.

Hooldus

Hoidke masin puhas, et vältida jõudluse halvenemist ja säilitada masina elutsükkel.

DRUM CLEAN (TRUMLI PUHASTUS)

Kasutage seda tsükli regulaarselt trumli puhastamiseks ja bakterite eemaldamiseks. See tsükkel soojendab vett temperatuurini 60 °C kuni 70 °C.

1. Vajutage pesumasina sisselülitamiseks nuppu **Toide**.
2. Keerake nuppu **Tsüklivalija**, et valida tsükkel **DRUM CLEAN (TRUMLI PUHASTUS)**.
3. Vajutage nuppu **Käivitamine/Peatamine**.

MÄRKUS

- Režiimi **DRUM CLEAN (TRUMLI PUHASTUS)** ajal määratakse veetemperatuuriks 70 °C, mida ei saa muuta.
- Trumlipuhastuse tsükli **DRUM CLEAN (TRUMLI PUHASTUS)** on soovitatav käivitada üks kord iga 40 pesu järel.
- Katlakivi vältimiseks lisage sobiv kogus pesuainet vastavalt teie kohaliku vee karedusele või lisage koos puhastusvahendiga veepehmemidi lisand.

Režiimi **DRUM CLEAN (TRUMLI PUHASTUS)** meeldetuletus

Sõltuvalt mudelist on meeldetuletus **DRUM CLEAN (TRUMLI PUHASTUS)** kas ikoon või LED-märgutuli.

Ikoonide korral süttib ikoon juhtpaneelil.



LED-märgutule korral süttib valgusdiood meeldetuletuse **DRUM CLEAN (TRUMLI PUHASTUS)** kõrval või juhtpaneeli valikualal.

- Funktsiooni **DRUM CLEAN (TRUMLI PUHASTUS)** meeldetuletus vilgub juhtpaneelil iga 40 pesu järel. Režiimi **DRUM CLEAN (TRUMLI PUHASTUS)** on soovitatav kasutada regulaarselt.
- Pärast meeldetuletuse esmakordset kuvamist saab seda ignoreerida 6 järgneva pesu ajal. Alates seitsmendast pesust meeldetuletust enam ei kuvata. Kuid see kuvatakse uuesti järgmise 40 pesu möödumisel.
- Isegi pärast viimase protsessi lõpetamist võib teade „0” jääda.
- Trumlipuhastuse tsükli **DRUM CLEAN (TRUMLI PUHASTUS)** jooksvat arvu saate salvestada, kui vajutate **toitenuppu**. See ei peata ega lülita masinat välja, vaid näitab teie tsüklite arvu.
- Isegi kui „0” ei kao, töötab masin normaalselt.
- Hügieenilistel eesmärkidel on soovitatav tsükli regulaarselt korrata.

Smart check

Selle funktsiooni aktiveerimiseks tuleb esmalt laadida alla rakendus **Samsung Smart Washer** rakenduste veebipoest **Play Store** või **Apple Store** ning installida see kaamera funktsiooniga mobiilseadmesse.

Funktsioon Smart Check on optimeeritud Galaxy ja iPhone'i seeriale (ainult teatud mudelitel).

1. Kui pesumasin tuvastab probleemi, mida peaksite kontrollima, ilmub näidikule teabekood. Režiimi Smart Check lülitamiseks hoidke nuppe  **Tsentrifuugimine** ja  **Kuivatusvalik** korraga 3 sekundit all.
2. Pesumasin käivitab enesediagnostika toimingut ja kuvab vea tuvastamisel teabekoodi.
3. Käivitage oma mobiilseadmes rakendus **Samsung Smart Washer** ja toksake valikut **Smart Check**.
4. Asetage mobiilne seade pesumasina ekraani juurde, nii et nutitelefoni kaamera ja pesumasin on teineteise vastas. Seejärel tuvastab rakendus teabekoodi automaatselt.
5. Kui teabekood tuvastatakse õigesti, kuvab rakendus probleemi kohta üksikasjaliku teabe koos sobiva lahendusega.

MÄRKUS

- Funktsiooni Smart Check nimi võib olenevalt keelest erineda.
- Kui masina ekraan peegeldab valgust, ei pruugi rakendus teabekoodi tuvastada.
- Kui rakendusel ei õnnestu funktsiooni Smart Check koodi korduvalt tuvastada, sisestage teabekood käsitsi rakenduse ekraanile.

Hooldus

Hädaolukorra väljaskeveoliik

Elektrikatkestuse korral laske veel trumlist enne pesu väljavõtmist välja voolata.

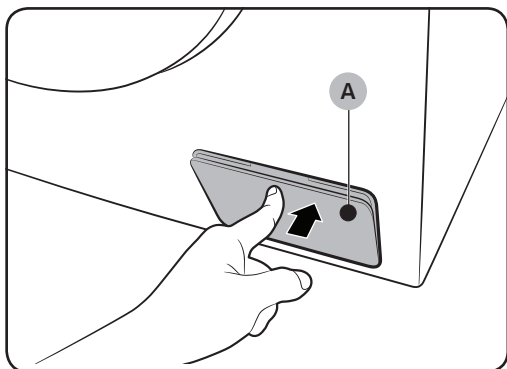

1. Lülitage toide välja ja eemaldage pesumasin vooluvõrgust.
2. Avamiseks vajutage õrnalt filtrikatte ülaosa (A).

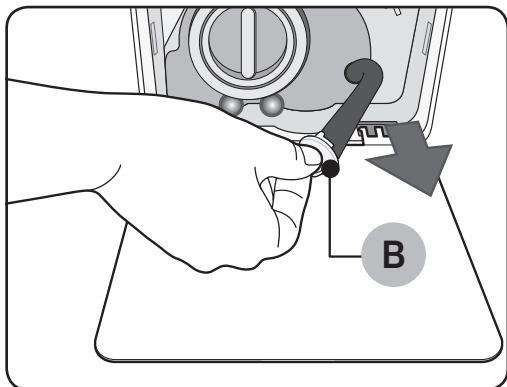

3. Pange kätte tühi ja mahukas anum ning tõmmake hädaolukorra väljaskeveoliik anuma juurde, hoides voolikukorki (B) all.

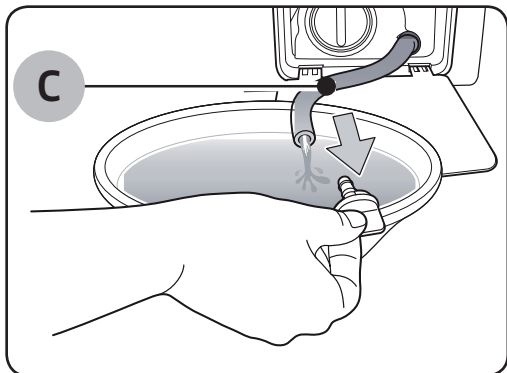

4. Avage voolikukork ja laske hädaolukorra väljaskeveoliikus (C) oleval veel anumasse voolata.
5. Kui olete lõpetanud, sulgege voolikukork ja pange voolik masinasse tagasi. Seejärel sulgege filtrikate.

MÄRKUS

Kasutage mahukat anumad, kuna trumlist võib olla arvatust rohkem vett.

Puhastamine

Pesumasina välispind

Kasutage pehmet lappi ja mitteabraseerivat majapidamises kasutatavat puhastusvahendit. Ärge pihustage pesumasinale vett.

Luuk Add Door

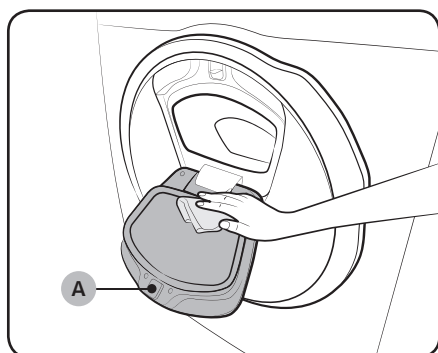

1. Avage luuk Add Door.
2. Kasutage selle puhastamiseks märga lappi.
 - Ärge kasutage puhastusvahendeid. See võib põhjustada värvikahjustusi.
 - Olge kummiümbrise ja lukustusmehhanismi (A) puhastamisel ettevaatlik.
 - Puhastage luugi piirkonda regulaarselt tolmust.
3. Puhastage ja sulgege Add Door, kuni kuulete klõpsatust.

⚠ ETTEVAATUST

- Ärge suruge luuki Add Door jõuga. See võib katki minna.
- Ärge jätke luuki Add Door lahti, kui masin töötab.
- Ärge kunagi asetage luugile Add Door raskeid esemeid.
- Kehavigastuse vältimiseks ärge puudutage luuki Add Door trumli pöörlemise ajal.
- Ärge avage luuki Add Door, kui masin töötab. See võib tekitada kehavigastuse.
- Ärge tehke funktsioonipaneelil muudatusi, kui luuk Add Door on lahti. See võib tekitada kehavigastuse või põhjustada süsteemi rikke.
- Ärge sisestage masinasse muid esemeid peale pesu.
- Ärge pange trumlisse luugi Add Door kaudu suuri esemeid.
- Ärge eemaldage puhastamise ajal luugi Add Door kummiümbrist. See võib põhjustada kahjustuse.

Hooldus

Võrkfilter

Puhastage veevooliku võrkfiltrit kord või kaks aastas.

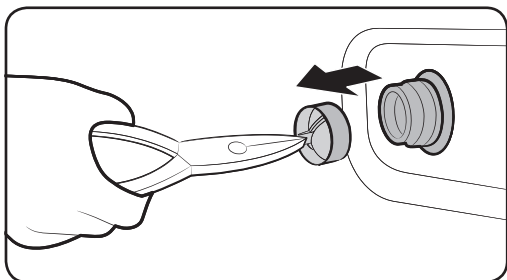
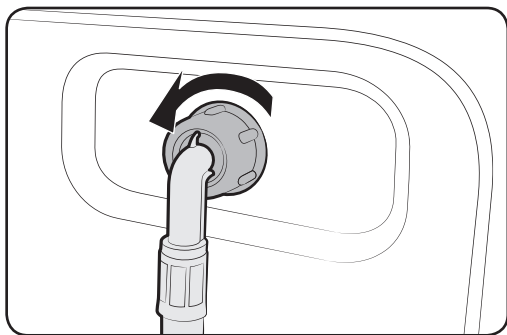

1. Lülitage pesumasin välja ja eemaldage toitejuhe vooluvõrgust.
2. Sulgege veekraan.
3. Keerake voolik pesumasinaga tagaküljelt lahti ja eemaldage. Katke voolik lapiga, et vältida vee väljapurskumist.
4. Tõmmake võrkfilter näpitsate abil vee sissevõtuavast välja.
5. Kastke võrkfilter sügavalt vette, nii et veega oleks kaetud ka keermestatud liitmik.
6. Kuivatage võrkfilter varjulises kohas täielikult.
7. Pange võrkfilter vee sisselaskeavasse ja ühendage veevoolik uuesti sisselaskeavaga.
8. Avage veekraan.

MÄRKUS

Kui võrkfilter on ummistunud, kuvatakse näidikul teabekood „4C”.

Pumbafilter

Pumbafiltrit on soovitatav puhastada 5-6 korda aastas, et vältida selle ummistumist. Ummistunud pumbafilter võib vähendada mulliefekti.

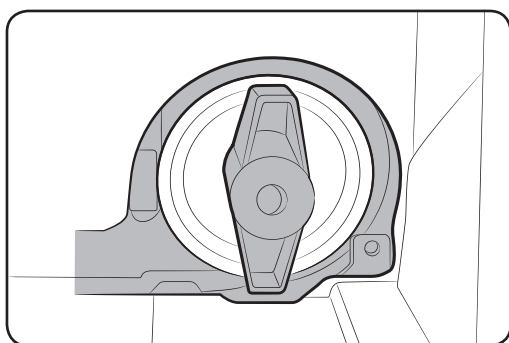
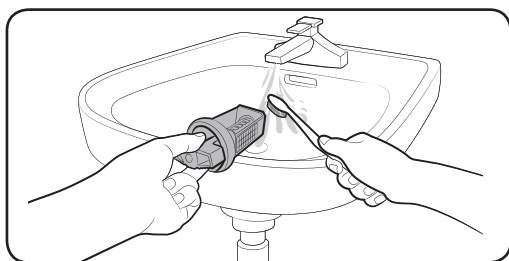
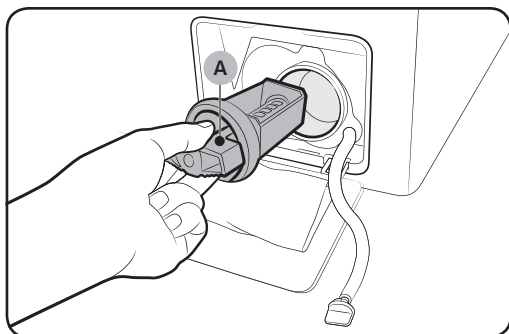

1. Lülitage pesumasin välja ja eemaldage toitejuhe vooluvõrgust.
2. Laske trumlisse jäänud veel välja voolata. Vt jaotist **Hädaolukorra väljalaskevoolik**.
3. Avamiseks vajutage õrnalt filtrikatte ülaosa.
4. Keerake **pumbafiltri nuppu (A)** vasakule ja laske järelejäänud veel välja voolata.
5. Puhastage pumbafilter pehme harja abil. Veenduge, et filtris olev äravoolupumba tiivik poleks ummistunud.
6. Pange pumbafilter tagasi ja keerake filtrinuppu paremale.

MÄRKUS

- Mõnel pumbafiltril on turvanupp, mis on mõeldud laste põhjustatud õnnetuste vältimiseks. Pumbafiltri turvanupu avamiseks suruge see sisse ja keerake vastupäeva. Turvanupu vedrumehhanism aitab filtri avada.
- Pumbafiltri turvanupu sulgemiseks keerake seda päripäeva. Vedru teeb klõbinat, mis on normaalne.

MÄRKUS

Kui pumbafilter on ummistunud, kuvatakse näidikul teabekood „5C”.

ETTEVAATUST!

- Sulgege filtrinupp pärast filtri puhastamist õigesti. Vastasel juhul võib see põhjustada lekke.
- Veenduge, et sisestaksite filtri pärast puhastamist õigesti. Vastasel juhul võib see põhjustada talitlushäire või lekke.

Hooldus

Pesuvahendisahtel

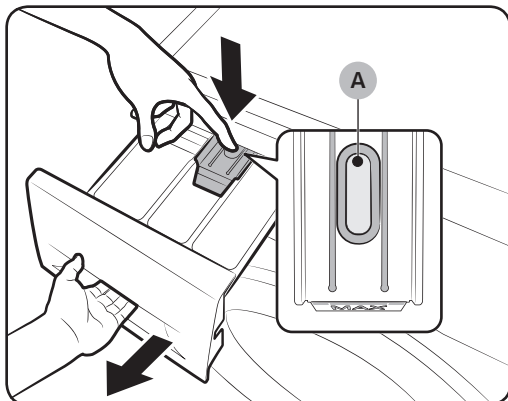

1. Hoidke sahtli sees olevat **vabastushooba (A)** all ja tõmmake sahtel lahti.

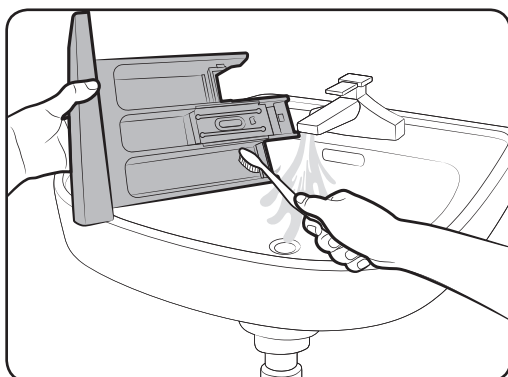

2. Puhastage sahtli komponente voolava vee all, kasutades pehmet harja.

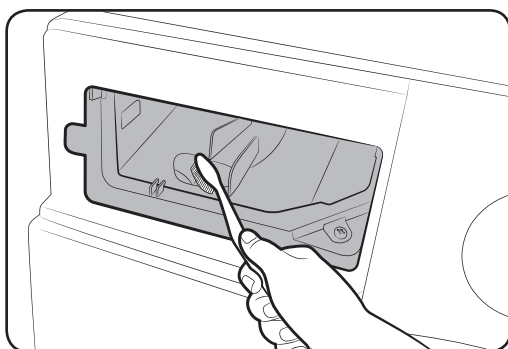

3. Puhastage sahtli süvend pudeliharjaga, et eemaldada pesuvahendi jäägid ja katlakivi sahtli süvendist.
4. Sisestage uuesti **vabastushoob** ja **vedelpesuvahendi anum** sahtlisse.
5. Lükake sahtel kinni.

MÄRKUS

Järelejäänud pesuvahendi eemaldamiseks teostage tühja trumliga tsükkel **RINSE+SPIN** (LOPUTUS+TSENTRIFUUGIMINE).

Külmunud olekust taastamine

Pesumasin võib külmuda, kui temperatuur langeb alla 0 °C.

1. Lülitage pesumasin välja ja eemaldage toitejuhe vooluvõrgust.
2. Vooliku sulatamiseks kallake sooja vett veekraanist lähtuva veevooliku otsakule.
3. Eemaldage veevoolik ja hoidke seda soojas vees.
4. Valage trumlisse sooja vett ja hoidke seda seal umbes 10 minutit.
5. Ühendage veevoolik uuesti veekraaniga.

MÄRKUS

Kui pesumasin ei tööta endiselt normaalselt, korrake ülaltoodud samme, kuni masin tööle hakkab.

Hooldus pärast pikaajalist mittekasutamist

Vältige pesumasina pikaajalist seismajätmist.

Kui see on aga vajalik, tühjendage pesumasin veest ja eemaldage toitejuhe vooluvõrgust.

1. Keerake nuppu **Tsüklivalija** ja valige tsükkel **RINSE+SPIN (LOPUTUS+TSENTRIFUUGIMINE)**.
2. Tühjendage trummel ja vajutage nuppu **Käivitamine/Peatamine**.
3. Kui tsükkel on lõpule jõudnud, sulgege veekraan ja eemaldage veevoolik.
4. Lülitage pesumasin välja ja eemaldage toitejuhe vooluvõrgust.
5. Avage luuk, et lasta õhul läbi trumli liikuda.

Tõrkeotsing

Kontrollpunktid

Kui teil tekib pesumasinaga mõni probleem, vaadake esmalt allolevat tabelit ja järgige toodud soovitusi.

Probleem	Toiming
Ei käivitu.	<ul style="list-style-type: none">• Veenduge, et pesumasin oleks ühendatud vooluvõrku.• Veenduge, et luuk oleks korralikult suletud.• Veenduge, et veekraanid oleks avatud.• Vajutage või koputage pesumasina käivitamiseks kindlasti nuppe Käivitamine/Peatamine.• Veenduge, et funktsioon Lapselukk  poleks aktiveeritud.• Enne kui masin hakkab täituma, kõlab rida klõpse, andes märku luugiluku kontrollimisest ja kiirest vee väljalaskest.• Kontrollige sulavkaitset või lähtestage kaitselüliti.
Veevarustus pole piisav või puudub.	<ul style="list-style-type: none">• Avage veekraan täielikult.• Veenduge, et luuk oleks korralikult suletud.• Veenduge, et veevoolik poleks külmunud.• Veenduge, et veevoolik poleks kõverdunud ega ummistunud.• Veenduge, et veesurve oleks piisav.
Pärast tsüklit jääb pesuvahendit pesuvahendisahtlisse.	<ul style="list-style-type: none">• Veenduge, et pesumasin töötaks piisava veesurvega.• Veenduge, et pesuvahendit lisataks pesuvahendisahtli keskmisse lahtrisse.• Veenduge, et loputuskork oleks õigesti sisestatud.• Granuleeritud puhastusvahendi kasutamisel veenduge, et pesuvahendivalija oleks ülemises asendis.• Eemaldage loputuskork ja puhastage pesuvahendisahtel.

Probleem	Toiming
Liigne vibratsioon või müra.	<ul style="list-style-type: none"> • Veenduge, et pesumasin oleks paigaldatud tasasele, tugevale ja libisemiskindlale põrandale. Kui põrand pole tasane, kasutage pesumasina kõrguse reguleerimiseks tugijalgu. • Veenduge, et transpordipoldid oleks eemaldatud. • Veenduge, et pesumasin ei puutuks kokku muude esemetega. • Veenduge, et pesu oleks masinas tasakaalus. • Mootor võib normaalse töö käigus müra tekitada. • Ülerriiete või metalldetailidega rõivad võivad pesemise ajal müra tekitada. See on normaalne. • Müra võivad tekitada metallesemad, nt mündid. Eemaldage sellised esemed pärast pesemist trumlist või filtripesast.
Vesi ei välju ja/või masin ei tsentrifuugi.	<ul style="list-style-type: none"> • Veenduge, et väljalaskevoolik oleks kogu pikkuses kuni äravoolusüsteemini sirge. Kui äravool on takistatud, helistage teenindusse. • Veenduge, et prahifilter poleks ummistunud. • Sulgege luuk ja vajutage või puudutage nuppu Käivitus/Peatamine. Ohutuse mõttes ei käivitu pesumasina trummel ega tsentrifuugimine enne, kui luuk on suletud. • Veenduge, et väljalaskevoolik poleks külmunud ega ummistunud. • Veenduge, et väljalaskevoolik oleks ühendatud äravoolusüsteemiga, mis pole ummistunud. • Kui pesumasin pole varustatud piisava elektrivõimsusega, ei väljuta see ajutiselt vett või ei tsentrifuugi. Kui piisav võimsus on taastunud, hakkab masin normaalselt tööle.

Tõrkeotsing

Probleem	Toiming
Luuk ei avane.	<ul style="list-style-type: none">• Vajutage või puudutage pesumasina seiskamiseks nuppu Käivitus/ Peatamine.• Luugi lukumehhanismi vabanemine võib võtta mõne hetke aega.• Luuk ei avane enne 3 minuti möödumist masina seiskumisest või vooluvõrgust eemaldamisest.• Veenduge, et trumlist oleks vesi välja lastud.• Luuk ei pruugi avaneda, kui vesi jääb trumlistesse. Laske vesi trumlist välja ja avage luuk käsitsi.• Veenduge, et luugiluku tuli ei põle. Luugiluku tuli kustub pärast pesumasina veest tühjendamist.
Liigne vahutamine.	<ul style="list-style-type: none">• Kontrollige, et funktsioonide automaatne pesuvahend ja automaatne pehmedaja on õigesti seadistatud.• Veenduge, et kasutaksite pesu jaoks soovitatud tüüpi pesuvahendit.• Kasutage vahutamise vältimiseks suure tõhususega (HE) pesuvahendit.• Vähendage pehme vee või vähemäärdund pesu korral pesuvahendi kogust.• Mittetõhusa pesuvahendi kasutamine pole soovitatav.
Pesuvahendit ei saa lisada.	<ul style="list-style-type: none">• Veenduge, et puhastusvahendi ja pesupehmemendi järelejäänud kogus ei ületaks max piiri.• Kontrollige, et automaatse jaotuse funktsioon on aktiveeritud, nii vee kareduse ja kontsentratsiooni seaded on õigesti määratud.

Probleem	Toiming
Peatub.	<ul style="list-style-type: none"> • Ühendage toitejuhe voolu all olevasse pistikupessa. • Kontrollige sulavkaitset või lähtestage kaitselüliti. • Sulgege luuk ja vajutage või koputage pesumasina käivitamiseks nuppu Käivitamine/Peatamine. Ohutuse mõttes ei käivitu pesumasina trummel ega tsentrifuugimine enne, kui luuk on suletud. • Enne kui masin hakkab täituma, kõlab rida klõpse, andes märku luugiluku kontrollimisest ja kiirest vee väljalaskest. • Tsüklis võib olla paus või leotusperiood. Oodake veidi, pesumasin võib käivituda. • Veenduge, et veevooliku sõelfilter veekraani juures poleks ummistunud. Puhastage sõelfiltrit regulaarselt. • Kui pesumasin pole varustatud piisava elektrivõimsusega, ei väljuta see ajutiselt vett või ei tsentrifuugi. Kui piisav võimsus on taastunud, hakkab masin normaalselt tööle.
Täidab vale temperatuuriga veega.	<ul style="list-style-type: none"> • Avage mõlemad kraanid täielikult. • Veenduge, et temperatuurivalik oleks õige. • Veenduge, et voolikud oleks ühendatud õigete kraanidega. Loputage veevoolikuid. • Veenduge, et veesoojendi oleks seatud kraani juurest edastama vett temperatuuriga vähemalt 49 °C. Kontrollige ka veesoojendi mahu- ja taastemäära. • Eemaldage voolikud ja puhastage sõelfilter. Sõelfilter võib olla ummistunud. • Kuni pesumasin täitub, võib veetemperatuur muutuda, kuna automaatse temperatuurikontrolli süsteem kontrollib sissetuleva vee temperatuuri. See on normaalne. • Kuni pesumasin täitub, võite täheldada jaoturist vaid kuuma ja/või vaid külma veel läbimineku, kui valitud on külm või soe vesi. See on automaatse temperatuurikontrolli funktsiooni normaalne toimimisviis, kuna pesumasin tuvastab vee temperatuuri.

Tõrkeotsing

Probleem	Toiming
Pesu on tsükli lõpus märg.	<ul style="list-style-type: none"> Kasutage tsentrifuugimiskiirust Kiire või Eriti kiire. Kasutage vahutamise vähendamiseks suure tõhususega (HE) pesuvahendit. Pesukogus on liiga väike. Väike pesukogus (üks või kaks eset) võib minna tasakaalust välja ja masin ei pruugi korralikult tsentrifuugida. Veenduge, et väljalaskevoolik poleks kõverdunud ega ummistunud.
Vesi lekib.	<ul style="list-style-type: none"> Veenduge, et luuk oleks korralikult suletud. Veenduge, et voolikuühendused on tihedad. Veenduge, et väljalaskevooliku ots oleks korralikult äravoolusüsteemi sisestatud ja kinnitatud. Vältige ületäitmist. Kasutage vahutamise vältimiseks suure tõhususega (HE) pesuvahendit.
Tunda on lõhna.	<ul style="list-style-type: none"> Liigne vaht koguneb süvenditesse ja võib põhjustada halba lõhna. Käivitage puhastamiseks regulaarselt puhastustsükkel. Puhastage luugitihend (membraan). Kuivatage pesumasina sisemus pärast tsükli lõpetamist.
Mulle pole näha (ainult funktsiooniga Bubbleshot mudelite puhul).	<ul style="list-style-type: none"> Ületäitmine võib mullid eraldada. Tugevalt määrduvad pesu korral ei pruugi mullid tekkida.
Kas luuki Add Door saab igal ajal avada?	<ul style="list-style-type: none"> Luuki Add Door saab avada ainult märgutule  ilmumisel. Kuid see ei avane järgmistel juhtudel. <ul style="list-style-type: none"> - Kui keetmis- või kuivatusprotsess töötab ja sisetemperatuur on kõrge. - Kui aktiveerite ohutuse mõttes funktsiooni Lapseluk. - Kui trumlipesu või trumlikuivatuse tsükkel töötab ilma lisapesuta.

Kui probleem püsib, võtke ühendust teeninduskeskusega. Teeninduskeskuse number asub toote külge kinnitatud etiketil.

Samsung ei vastuta mis tahes tootele põhjustatud kahjustuste, kehavigastuste ega muude tooteohutusega seotud probleemide eest, mis on tekkinud toote parandamisel, kui ei ole järgitud hoolikalt neid parandamissuuniseid. Tootele selle parandamise käigus tekitatud kahjustused (kui toodet ei paranda Samsungi volitatud teenusepakkuja) ei ole ka garantiiga kaetud.

Teabekoodid

Kui pesumasin ei tööta õigesti, võidakse näidikul kuvada teabekood. Vaadake allolevat tabelit ja järgige toodud soovitusi.

Probleem	Toiming
4C	<p>Veevarustus ei toimi.</p> <ul style="list-style-type: none">• Veenduge, et veekraanid oleks avatud.• Veenduge, et veevoolikud poleks ummistunud.• Veenduge, et veekraanid poleks külmunud.• Veenduge, et pesumasin töötaks piisava veesurvega.• Veenduge, et külma- ja kuumaveekraanid oleksid korralikult ühendatud.• Puhastage sõelfiltrit, kuna see võib olla ummistunud. <p> MÄRKUS Kui kuvatakse sõnum „4C”, väljutab masin 3 minutit vett. Sel ajal on toitenupp keelatud.</p>
4C2	<ul style="list-style-type: none">• Veenduge, et külmaveevoolik oleks külmaveekraaniga kindlalt ühendatud. <p>Kui see on ühendatud kuumaveekraaniga, võib pesu mõne tsükli puhul deformeeruda.</p>
5C	<p>Vesi ei voola ära.</p> <ul style="list-style-type: none">• Veenduge, et väljalaskevoolik poleks külmunud ega ummistunud.• Veenduge, et väljalaskevoolik oleks paigutatud õigesti vastavalt ühenduse tüübile.• Puhastage prahifiltrit, kuna see võib olla ummistunud.• Veenduge, et väljalaskevoolik oleks kogu pikkuses kuni äravoolusüsteemini sirge.• Kui teabekood ei kao, võtke ühendust klienditeeninduskeskusega.
DC	<p>Pesumasin töötab lahtise luugiga.</p> <ul style="list-style-type: none">• Veenduge, et luuk oleks korralikult suletud.• Veenduge, et pesu poleks jäänud luugi vahele.
DC1	<p>Põhiluugi lukustamine/avamine ei tööta korralikult.</p> <ul style="list-style-type: none">• Lülitage masin välja ja käivitage tsükkel uuesti.• Kui teabekood ei kao, võtke ühendust klienditeeninduskeskusega.
DC3	<p>Luugi Add Door lukustamine/avamine ei tööta korralikult.</p> <ul style="list-style-type: none">• Lülitage masin välja ja käivitage tsükkel uuesti.• Kui teabekood ei kao, võtke ühendust klienditeeninduskeskusega.

Tõrkeotsing

Probleem	Toiming
OC	<p>Vee ülevool.</p> <ul style="list-style-type: none"> Taaskäivitage pärast tsentrifuugimist. Kui teabekood jääb endiselt näidikule, võtke ühendust Samsungi kohaliku teeninduskeskusega.
LC, LC1	<p>Kontrollige väljalaskevoolikut.</p> <ul style="list-style-type: none"> Veenduge, et väljalaskevooliku ots oleks asetatud põrandale. Veenduge, et väljalaskevoolik poleks ummistunud. Kui teabekood ei kao, võtke ühendust klienditeeninduskeskusega. <p> MÄRKUS Kui kuvatakse sõnum „LC,LC1”, väljutab masin 3 minutit vett. Sel ajal on toitenupp keelatud.</p>
FC	<p>Kontrollige ventilaatori mootorit.</p> <ul style="list-style-type: none"> Lülitage masin sisse ja lülitage masin pärast 2-3 minutit sisse ning proovige seejärel uuesti.
UB	<p>Tsentrifuugimine ei toimi.</p> <ul style="list-style-type: none"> Veenduge, et pesu oleks ühtlaselt jaotatud. Veenduge, et pesumasin asetseks tasasel ja kindlal pinnal. Jaotage pesukogus ümber. Kui vaid üks riideese vajab pesemist, nt hommikumantel või teksapüksid, võib viimase tsentrifuugimise tulemus olla mitterahuldav ja näidikule ilmuda teade „UB”.
3C	<p>Kontrollige mootori tööd.</p> <ul style="list-style-type: none"> Proovige tsükkel taaskäivitada. Kui teabekood ei kao, võtke ühendust klienditeeninduskeskusega.
3CP	<p>Kontrollige pulsaatori mootori tööd.</p> <ul style="list-style-type: none"> Proovige tsükkel taaskäivitada. Kui teabekood ei kao, võtke ühendust klienditeeninduskeskusega.
UC	<p>Kontrollida tuleb elektroonilist juhtsüsteemi (Ülepinge tõrge).</p> <ul style="list-style-type: none"> Kontrollige PCB-d ja juhtmestikku. Kontrollige, kas toiteühendus on tehtud õigesti. Kui teabekood ei kao, võtke ühendust klienditeeninduskeskusega.
	<p>Tuvastati madalpinge.</p> <ul style="list-style-type: none"> Kontrollige, kas toitejuhe on ühendatud. Kui teabekood ei kao, võtke ühendust klienditeeninduskeskusega.

























Probleem	Toiming
HC	<p>Kõrge temperatuuri kontroll.</p> <ul style="list-style-type: none"> Kui teabekood ei kao, võtke ühendust klienditeeninduskeskusega.
1C	<p>Veetasemeandur ei tööta korralikult.</p> <ul style="list-style-type: none"> Proovige toide välja lülitada ja tsükkel taaskäivitada. Kontrollige veetaseme sensori juhtmestikku. Kui teabekood ei kao, võtke ühendust klienditeeninduskeskusega. <p> MÄRKUS Kui kuvatakse sõnum „1C”, väljutab masin 3 minutit vett. Sel ajal on toitenupp keelatud.</p>
8C	<p>MEMS-andur ei tööta korralikult.</p> <ul style="list-style-type: none"> Lülitage masin välja ja käivitage tsükkel uuesti. Kui teabekood ei kao, võtke ühendust klienditeeninduskeskusega.
AC	<p>Kontrollige suhtlust peamise ja alam-PBA vahel.</p> <ul style="list-style-type: none"> Proovige toide välja lülitada ja tsükkel taaskäivitada. Kui teabekood ei kao, võtke ühendust klienditeeninduskeskusega.
AC6	<p>Kontrollige suhtlust peamise ja inverteri PBA vahel.</p> <ul style="list-style-type: none"> Olenevalt olekust võib masin automaatselt normaalselt tööle hakata. Lülitage masin välja ja käivitage tsükkel uuesti. Kui teabekood ei kao, võtke ühendust klienditeeninduskeskusega.
DDC, ddC	<p>See teade ilmub, kui avate luugi Add Door ilma nuppu Peatamine vajutamata. Sellisel juhul toimige järgmiselt.</p> <ul style="list-style-type: none"> Vajutage ust Add Door, et see sulguks korralikult. Seejärel vajutage nuppu Käivitamine/Peatamine ja proovige uuesti. Kui vajutate Add Door kogemata, vajutage uuesti Add Door, et see korralikult sulgeda. Seejärel vajutage töö jätkamiseks nuppu Käivitamine/Peatamine.

Kui teabekood ilmub jätkuvalt näidikule, võtke ühendust Samsungi kohaliku teeninduskeskusega.

Tehnilised andmed

Riiete hooldussiltide tabel

Järgmised sümbolid annavad suuniseid riiete hoolduseks. Hooldussiltidel on neli sümbolit sellises järjestuses: pesemine, pleegitamine, kuivatamine ja triikimine (ning vajaduse korral kuivpuhastamine). Sümbolite kasutamine tagab, et nii kodu- kui ka välismaised rõivatootjad järgivad neid ühtmoodi. Järgige hooldussildi suuniseid, et tagada rõivaste pikem eluiga ja vähendada pesemisel tekkivaid probleeme.

	Vastupidav materjal		Mitte triikida
	Õrn materjal		Võib kuivpuhastada igasuguse lahusega
	Eset võib pesta temperatuuril 95 °C		Kuivpuhastus
	Eset võib pesta temperatuuril 60 °C		Kuivpuhastus ainult perkloriidi, kergkütuse, puhta alkoholi või R113- ga
	Eset võib pesta temperatuuril 40 °C		Kuivpuhastus ainult aviobensiini, puhta alkoholi või R113-ga
	Eset võib pesta temperatuuril 30 °C		Mitte kuivpuhastada
	Ainult käsitsipesu		Kuivatada tasapinnal
	Ainult kuivpuhastus		Võib kuivatada ripuvana
	Võib pleegitada külmas vees		Kuivatada riidepuul
	Mitte pleegitada		Trummelkuivatus, normaaltemperatuuril
	Võib triikida temperatuuril kuni 200 °C		Trummelkuivatus, madalamal temperatuuril
	Võib triikida temperatuuril kuni 150 °C		Mitte trummelkuivatada
	Võib triikida temperatuuril kuni 100 °C		

Keskkonnakaitse

- Seade on valmistatud ümbertöödeldavatest materjalidest. Kui otsustate seadmest vabaneda, uurige kohalikke jäätmekäitlusnõudeid. Lõigake ära toitejuhe, et seadet ei saaks enam vooluvõrku ühendada. Eemaldage luuk, et loomad ja väikesed lapsed ei saaks seadmesse kinni jääda.
- Ärge pange pesumasinasse rohkem pesuvahendit, kui selle tootja soovib.
- Kasutage plekieemaldajaid ja pleegitajaid enne pesutsükli käivitamist ainult siis, kui see on hädavajalik.
- säästke vett ja elektrit, laadides iga kord masina täis (täpne kogus sõltub kasutatavast tsüklist).

Varuosade garantii

Garanteerime, et järgmised varuosad on professionaalsetele remonditöökodadele ja lõppkasutajatele saadaval vähemalt 10 aastat pärast mudeli viimase üksuse turule laskmist.

- Uksed, uksehinged ja -tihendid, muud tihendid, ukse lukustuskomplekt ja plastist välisseadmed, näiteks pesuainete jaoturid.
- Loetletud osad saate osta allpool esitatud veebisaidil.
 - <http://www.samsung.com/support>

Tehniliste andmete leht

„ * ” Tärnid tähistavad mudelit, mis võib varieeruda (0-9) või (A-Z).

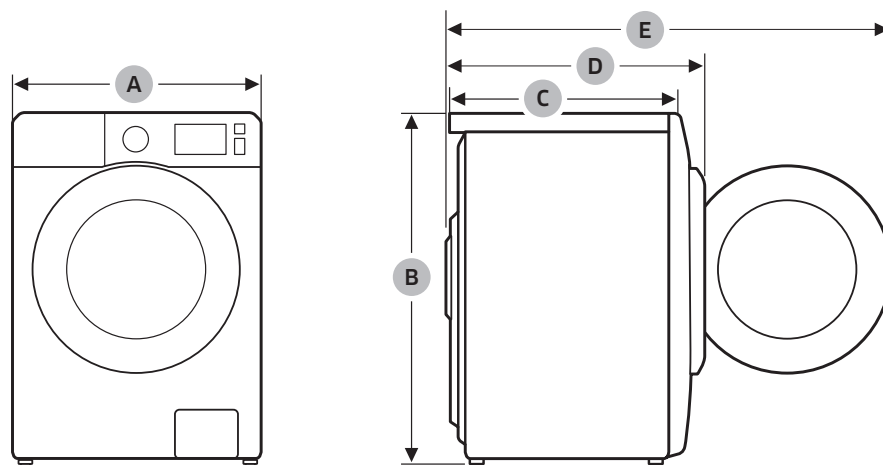

Tehnilised andmed

Tüüp		Eestlaetav pesumasin	
Mudeli nimi		WD8NK52****	
Mõõtmed	A (Laius)	600 mm	
	B (Kõrgus)	850 mm	
	C (Sügavus)	456 mm	
	D	555 mm	
	E	1000 mm	
Veesurve		50 kPa - 1000 kPa	
Netomass		72 kg	
Pesu- ja tsentrifuugimiskogus		8,0 kg	
Kuivati maht		5,0 kg	
Energiatarve	Pesemine ja kuumutamine	220 V	1900 W
		240 V	2300 W
	Kuivatamine	220 V	1600 W
		240 V	1600 W
Pöörlemiskiirus		1200 p/min	

MÄRKUS

Kvaliteedi parandamise eesmärgil võidakse toote disaini ja tehnilisi andmeid ette teatamata muuta.

Kombineeritud pesumasin-kuivati leht

Vastavalt kehtivatele energiamärgistuse määrustele.

„ * ” Tärnid tähistavad mudelit, mis võib varieeruda (0-9) või (A-Z).

Samsung		
Mudeli nimi	WD8NK52****	
Energiatõhususe klass		
A (kõige tõhusam) kuni G (kõige ebatõhusam)	B	
Energiatarve		
Pesemine, tsentrifuugimine ja kuivatamine	kWh	6,48
Ainult pesemine ja tsentrifuugimine	kWh	1,04
Pesemise jõudlusklass		
A (kõige tõhusam) kuni G (kõige ebatõhusam)	A	
Tsentrifuugimise jõudlusklass		
A (kõige tõhusam) kuni G (kõige ebatõhusam)	B	
Jääkniiskus	%	53
Maksimaalne tsentrifuugimiskiirus	p/min	1200
Mahutavus		
Pesemine	kg	8,0
Kuivatamine	kg	5,0
Veekulu		
Pesemine, tsentrifuugimine ja kuivatamine	ℓ	112
Ainult pesemine ja tsentrifuugimine	ℓ	48
Programmi täieliku tsükli kestus (puuvillane pesu 60 °C juures ja „puuvilla“ režiimis kuivatamine nominaalse täitekoguse juures)		
Pesemine, tsentrifuugimine ja kuivatamine	min	968
Ainult pesemine ja tsentrifuugimine	min	288
Programmid, mida sildil ja lehel olev teave hõlmab	Pesemine	Cotton (Puuvillane) 60 °C + Intensiivne
	Kuiv	COTTON DRY (PUUVILLASE KUIVATAMINE)
Neljaliikmelise leibkonna eeldatav aastane tarbimine, kui kasutatakse alati kuivatit (200 tsüklit)		
Energiatarve	kWh/a	1296
Veekulu	ℓ	22400

Tehnilised andmed

Neljaliikmelise leibkonna eeldatav aastane tarbimine, kui kuivatit kunagi ei kasutata (200 tsükli)		
Energiatarve	kWh/a	208
Veekulu	ℓ	9600
Müra, kasutades standardset 60 °C puuvillast pesuprogrammi ja kuiva puuvilla programmi.		
Pesemine	dB (A) re 1 pW	56
Tsentrifuug	dB (A) re 1 pW	75
Kuivatamine	dB (A) re 1 pW	62

Kuivatamise energiatarbimise andmed on mõõdetud vastavalt standardi EN50229 tingimustele.

Alates 1. märtsist 2021 on ainult vahemikuga A kuni G energiamärgised Ja QR kood kehtivad ainult EL-i riikides ja riikides, mis ei kuulu Euroopa Liitu ja mis on võtnud kasutusele EL-i ümberkujundatud energiamärgistuse määruse.

Näitlik teave (Vastavalt määrusele EL 2019/2023)

Mudel	Programm	Mahutavus (kg)	Programmi kestus (TT:MM)	Energiakulu (kWh/tsükkel)	Veekulu (l/tsükkel)	Maksimaalne temperatuur (°C)	Jääkniskuse sisaldus (%)	Tsentrifugimise kiirus (p/min)
WD8NK52****	Eco40-60	8	3:38	1.052	64	44	53.0	1200
		4	2:48	0.532	44	35	53.0	1200
		2	2:48	0.241	35	21	53.0	1200
	Cotton (Puu villane) 20°C	8	2:41	0.339	120.0	20	56.0	1200
	Cotton (Puu villane) 60°C	8	2:17	1.659	144.0	55	56.0	1200
	Cotton (Puu villane) 60 °C + Bubble Soak (Mulli dega leotamine)	8	2:47	2.192	144.0	60	56.0	1200
	Synthetics (Sünteetika) 40 °C	4	2:17	0.680	68.0	40	32.0	1200
	15' Quick Wash (15 minuti kiirpesu) Cold (Külm)	2	0:15	0.015	43.0	15	105.0	800
	Wash+Dry (Pesu+Kuivatus)	5	11:06	4.900	93.0	35	-	1200
		2.5	7:16	2.583	61.0	26	-	1200

Väärtused, mis on antud teistele programmidele peale Eco 40-60 programmi ning pesemise ja kuivatamise tsükli, on vaid näitlikud.

EPRELi teave

Juurdepääs mudeli EPRELi registreerimisele:

1. Minge saidile <https://eprel.ec.europa.eu>
2. Hankige mudeli identifikaator toote energiamärgise järgi ja tippige see otsingukasti
3. Kuvatakse mudeli energiamärgistuse teave

* Saate otse tutvuda tooteteabega aadressil <https://eprel.ec.europa.eu/>

qr/#####(registreerimisnumber)

Registreerimisnumbri leiate oma tootesildilt.

KAS TEIL ON KÜSIMUSI VÕI KOMMENTAARE?

RIIK	HELISTAGE	VÕI KÜLASTAGE MEID AADRESSIL
HUNGARY	0680SAMSUNG (0680-726-7864)	www.samsung.com/hu/support
CZECH	800 - SAMSUNG (800-726786)	www.samsung.com/cz/support
SLOVAKIA	0800 - SAMSUNG (0800-726 786)	www.samsung.com/sk/support
CROATIA	072 726 786	www.samsung.com/hr/support
BOSNIA	055 233 999	www.samsung.com/ba/support
North Macedonia	023 207 777	www.samsung.com/mk/support
MONTENEGRO	020 405 888	www.samsung.com/support
SLOVENIA	080 697 267 (brezplačna številka)	www.samsung.com/si/support
SERBIA	011 321 6899	www.samsung.com/rs/support
Kosovo	0800 10 10 1	www.samsung.com/support
ALBANIA	045 620 202	www.samsung.com/al/support
BULGARIA	*3000 Цена на един градски разговор 0800 111 31 Безплатен за всички оператори	www.samsung.com/bg/support
ROMANIA	*8000 (apel in retea) 08008-726-78-64 (08008-SAMSUNG) Apel GRATUIT Atenție: Dacă efectuați apelul din rețeaua Digi (RCS/RDS), vă rugăm să ne contactați formând numărul Telveverde fără ultimele două cifre, astfel: 0800872678.	www.samsung.com/ro/support
CYPRUS	8009 4000 only from landline, toll free	www.samsung.com/gr/support
GREECE	80111-SAMSUNG (80111 726 7864) only from land line (+30) 210 6897691 from mobile and land line	www.samsung.com/gr/support
LITHUANIA	8-800-77777	www.samsung.com/lt/support
LATVIA	8000-7267	www.samsung.com/lv/support
ESTONIA	800-7267	www.samsung.com/ee/support



DC68-04050J-02