

# beurer

## MG 99 Massaažipüstol „Compact“



EE Sügavate kudede massaažiseade  
Kasutusjuhend

CE

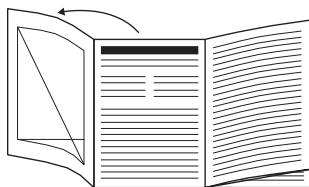

EE Enne kasutusjuhendi lugemist voltige lahti lehekülg 3.

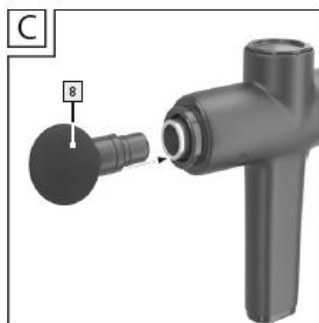
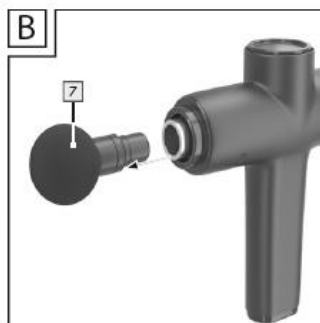
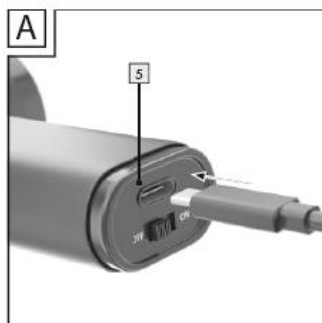
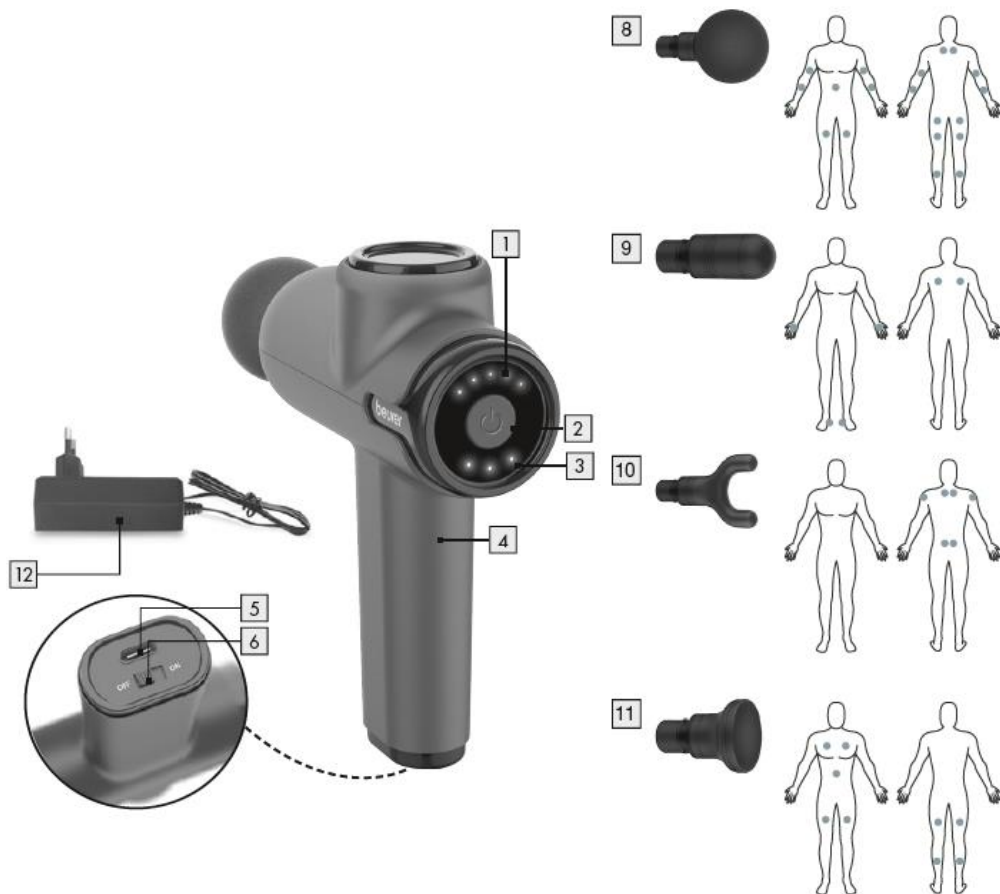



**Lugege see kasutusjuhend tähelepanelikult läbi ja hoidke alles. Kasutusjuhend peab olema kättesaadaval kõikidele seadme kasutajatele ja selles olevat teavet tuleb järgida.**

## **1. KOMPLEKTI KUULUB**

Kontrollige, et pakend oleks kahjustamata ja et kõik vajalikud osad oleksid olemas. Enne kasutamist veenduge, et seadmel ja selle tarvikutel ei ole nähtavaid kahjustusi.

Sügavate kudede massaažiseade

4 tarvikut

Toiteadapter

See kasutusjuhend

Garantiileht

## **2. HOIATUSED JA OHUTUSMÄRKUSED**

### **⚠ HOIATUS**

- Seade on mõeldud ainult koduseks ja eraviisiliseks kasutamiseks. Seda ei tohi kasutada ärilistel eesmärkidel.
- Lapsed (vähemalt 8-aastased) ja isikud, kellel on tavapärasest väiksemad füüsilised, sensoorsed või vaimsed võimed või kellel puuduvad piisavad kogemused või oskused, tohivad seadet kasutada nende ohutuse eest vastutava isiku järelevalve all või juhendamisel ning nad peavad täielikult mõistma kõiki seadme kasutamiseiga seonduvaid ohtusid ja vastavaid ohutuseeskirju.
- Lapsed ei tohi seadmega mängida.
- Lapsed tohivad seadet puhastada ja hooldustöid teha ainult järelevalve all.
- Kui seadme toitejuhe on saanud kahjustada, tuleb see kasutuselt kõrvaldada. Kui toitejuhete ei saa seadme küljest ära võtta, ei saa seadet enam kasutada ja see tuleb ära visata.
- Ärge võtke seadet koost lahti ega üritage seda ise remontida, sest vastasel juhul ei ole seadme nõuetekohane töö enam garanteeritud. Käesoleva eeskirja eiramine muudab seadme garantii kehtetuks.

- Seadme avasse ega liikuvate osade vahele ei tohi sattuda mingeid esemeid. Kõik pöörlevad osad peavad kogu aeg vabalt liikuda saama.
- Ärge suruge ega jätke ühtegi oma kehaosa, eelkõige sõrmi, pöörlevate masseerimispeade ja nende kinnituskohdade vahele.

## Nõuetekohane kasutamine

### **! HOIATUS!**

Kasutage seadet ainult komplekti kuuluvate tarvikutega. Seade ja selle tarvikud ei ole raviseadmed. Need on mõeldud masseerimiseks. Seade on mõeldud ainult isiklikuks kasutamiseks. Seda ei tohi kasutada haiglates ega ärilistel eesmärkidel. Seadet tohib kasutada ainult ettenähtud eesmärgil ja selles kasutusjuhendis kirjeldatud viisil.

Seadme mittesihipärane kasutamine võib olla ohtlik. Tootja ei võta endale vastutust seadme sobimatust või hooletust kasutamisest tuleneva kahju eest. Ärge kasutage seadet, kui teie kohta kehtib mõni alljärgnevatest hoiatustest ja ohutusmärkustest. Kui te ei ole kindel, kas seade teile sobib, pidage nõu oma arstiga.

Ärge kasutage seadet:

- kui teil on masseeritavas piirkonnas meditsiiniline kõrvalekalle või seljavigastus (näiteks diski prolaps, lahtised haavad);
- kui teil on südamestimulaator;
- südame ümbruse piirkonna masseerimiseks;
- paistes, põlenud, põletikulise või kahjustunud naha või kehaosa masseerimiseks;
- haavadel, kapillaaridel, veenilaienditel, akne, kuperroosa, herpesel või muude nahahaiguste korral;
- raseduse ajal;
- peapiirkonnas;
- näol (silmadel), kõril ega muudel eriti tundlikel kehaosadel;
- selgrool;
- suguelundite piirkonnas;
- magades;
- otse üle luude liigutades;
- loomadel;
- pärast ravimite või alkoholi tarbimist (ümbruse tajumine nõrgeneb!);
- sõidukis.

### **Pidage enne seadme kasutamist nõu arstiga, eriti juhul, kui:**

- teil on raske haigus;
- te kasutate südamestimulaatorit, implantaati või muud abivahendit;
- teil on tromboos,
- teil on diabeet,
- teil esineb teadmata põhjusega valu.



### **! HOIATUS!**

- Hoidke pakkematerjale lastele kättesaamatus kohas. Lapsed võivad need suhu panna ja alla neelata. Lämmumisohut!

- Hoidke tarvikud lastele kättesaamatus kohas. Lämbumisoht!
- Jälgige, et seade ei puutuks kokku vee ega teiste vedelikega.
- Kui seade kukub vette, siis ärge tormake seda kohe välja võtma.
- Lastele tuleb seadme kasutamise ajal tagada pidev järelevalve.
- Seadme valesti kasutamisel või kasutusjuhendi eiramisel võib tekkida tuleohtlik olukord!

## **Seadme kasutamisel tuleb järgida alljärgnevaid eeskirju:**

- Tagage seadmele alati järelevalve, eriti juhul, kui seadme läheduses on lapsi.
- Ärge kasutage seadet patjade või linadega kinni kaetuna.
- Ärge kasutage seadet bensiini ega teiste väga tuleohtlike ainete lähedal.
- Kasutage seadet ainult kuivades siseruumides (MITTE KUNAGI vannis või saunas).

## **⚠️ OLULINE TEAVE!**

- Enne kasutamist veenduge, et seadmel ja selle tarvikutel ei ole nähtavaid kahjustusi. Kahtluste korral ärge seadet kasutage ja võtke ühendust seadme edasimüüja või klienditeenindusega (aadressi leiate kasutusjuhendist).
- Ärge mingil juhul võtke seadet koost lahti.
- Hoidke seade eemal teravatest ja teravatipulistest esemetest.
- Kui seade on maha kukkunud või muul viisil kahjustada saanud, ei tohi seda enam kasutada.
- Pärast kasutamist ja enne puhastamist lülitage seade välja.
- Ärge kasutage seadet kauem kui 15 minutit järjest (ülekuumenemise oht). Laske seadmel enne selle uuesti kasutamist vähemalt 15 minutit jahtuda.
- Kasutage seadet ainult koos sellega kaasas olevate tarvikutega.
- Kaitske seadet ja selle tarvikuid löökide, niiskuse, kemikaalide, järskude temperatuurimuutuste, elektromagnetväljade ja soojusallikate (ahjude, soojustite) eest.

## **⚠️ HOIATUS!**

### **Remont**

- Ärge üritage seadet ise remontida!
- Elektriseadmeid tohivad parandada ainult vastava väljaõppega spetsialistid. Ärge võtke seadet koost lahti ega üritage seda ise remontida, sest vastasel juhul ei ole seadme nõuetekohane töö enam garanteeritud. Seadme valesti remontimine võib tekitada kasutajatele äärmiselt ohtliku olukorra. Kui seadet on vaja remontida, võtke ühendust klienditeeninduse või volitatud edasimüüjaga. Käesoleva eeskirja eiramine muudab seadme garantii kehtetuks.

## **⚠️ HOIATUS!**











### **Märkused akude kasutamise kohta**









- Kui akuvedelik satub nahale või silma, peske neid põhjalikult puhta veega ning pöörduge viivitamatult arsti poole.
- Lämbumisoht! Väikelapsed võivad akud suhu panna ja alla neelata. Akud tuleb hoida väikelastele kättesaamatus kohas.
- Aku lekke korral pange kätte kaitsekindad ja kõrvaldage seade kasutuselt.
- Kaitske akusid liigse kuumuse eest.
- Plahvatusoht! Ärge visake akusid tulle!
- Ärge võtke akusid osadeks lahti ega purustage neid.

- Kasutage ainult selles kasutusjuhendis kindlaks määratud laadijat.
- Laadige seadet ainult kaasasoleva adapteriga.
- Aku võimalikult pika eluea tagamiseks laadige aku vähemalt kaks korda aastas täielikult täis.
- Enne laadimist lülitage seade alati välja.
- Akud tuleb enne seadme kasutamist korralikult täis laadida. Alati tuleb järgida seadme tootja antud ja selles kasutusjuhendis kindlaks määratud laadimisjuhiseid.

### 3. MÄRGID JA SÜMBOLID

Seadme ja tarvikute pakendil ja andmeplaadil kasutatakse järgmisi sümboleid:

	<b>Hoiatus!</b> Hoiatus, mis märgib kehavigastuse või tervisekahjustuse ohtu		Tootja
	<b>Oluline teave!</b> Ohutusmärkus, mille eiramisel võite seadet/tarvikut kahjustada		<b>CE-märgistus</b> Toode vastab kehtivatele Euroopa ja riigisisestele direktiividele
	<b>Tooteteave</b> Tähtis teave		<b>Ühendkuningriigi vastavuse kinnitamise märgistus</b>
	Kasutada ainult sisetingimustes		Tooted vastavad EAEU tehniliste eeskirjade nõuetele
	Järgige kasutusjuhendit		Energiaühenduse klass 6
	Seadet ei tohi kasutada isikutel, kellel on implanteeritud elektrilised seadmed (nt südamestimulaator)		Alalisvooluühenduse polaarsus
	Roheline punkt: Saksamaa kahekordne jäätmekogumissüsteem		Kaitstud tahkete võõrkehade eest, mille läbimõõt on 12,5 mm või suurem.
	Kõrvaldage pakend kasutuselt keskkonnale ohutult		Toiteadapter, lülitusrežim; lülitusrežiimiga toiteadapter; SMPS
	II kaitseklassi seade		Turvaisolatsiooniga muundur; lühisekaitse

	Seade tuleb kasutuselt kõrvaldada vastavalt EÜ WEEE-direktiivile (elektriliste ja elektrooniliste seadmete jäätmete direktiiv)	$t_a=40\text{ °C}$	Ümbritseva keskkonna temperatuur Maksimaalne töötemperatuur
 Pb Cd Hg	Ärge visake ohtlikke jäätmeid sisaldavaid patareisid olmejäätmete hulka.	<b>Hz</b>	Hertsid (sagedus)
<b>V</b>	Voldid	<b>W</b>	Vatid (efektiivvõimsus)
	Alalisvool / -pinge	<b>A</b>	Amprid
	Tähelepanu! Plahvatusoht!		Pakendimaterjali identifitseerimise tähis A = materjali kood, B = materjali number: 1-6 = plast, 20-22 = paber ja papp
	Kandke kaitsekindaid		Kui pistik on kahjustada saanud, siis ärge toiteadapterit kasutage
	Ettevaatust! Elektrilöögi oht! Eluohtlik!		Sorteerige toode ja pakendi osad ja kõrvaldage need kasutuselt vastavalt kohalikele eeskirjadele

## 4. SEADME KIRJELDUS

### 4.1 Sügavate kudede massaažiseade

Joonised leiata leheküljelt 3.

**1** Tarvik

4 Saate valida erinevad tarvikud

**2** Sisse-välja lülitamise ja intensiivsustaseme nupp

**3** Aku oleku näidik (3 LED-tuld)

3 LED-tuld = aku on 100% täis

2 LED-tuld = aku on 70% täis

1 LED-tuli = aku on 30% täis

**4** Käepide

**5** Toiteadapteri ühenduskoht

**6** Sisse-välja lülitamise nupp

**7** Intensiivsustaseme ekraani LED-tuli

5 LED-tuld, vasakult paremale

### 4.2 Tarvikud

**8** Kuulpea

Sobib paremini suurtele aladele ja suurtele lihasrühmadele (nt käevarv või säär).

**9** Spiraalpea

Sobib paremini sügavale lihaskoele ja konkreetsete kohtade masseerimiseks (nt jalatald).

**10** U-kujuline pea

Sobib paremini alaselja piirkonna sügavale lihaskoele (v.a selgroog) või Achilleuse kõõlusele.

**11** Lapik pea

Sobib paremini kogu keha suurtele aladele (nt reis).

**12** Toiteadapter

## 5. ESMAKORDNE KASUTAMINE

### 5.1 Esmakordne kasutamine

#### KASUTAMINE

Massaaž peab alati tunduma meeldiv. Kerge verevalumi teke näitab, et seade toimib. Samuti võib tekkida isoleeritud verevalum. Nahaärrituse tekkimisel lõpetage seadme kasutamine ja pidage nõu arstiga. Sõltuvalt lihaspingest on soovitatav kasutada seadet soovitud piirkonnas (kael, õlg, selg, käevarred, tuharad ja jalad) umbes 10 minutit.

Enne seadme esmakordset kasutamist laadige akut vähemalt 3,5 tundi. Selleks toimige alljärgnevalt:

1. Võtke seade pakendist välja.



- Ühendage kaasasolev toiteadapter seadmega. Toiteadapteri ühenduskoht asub seadme **A** käepideme põhjas.
- Sisestage toiteadapter sobivasse pistikupessa. Aku laetuse taseme ekraanil **3** kuvatakse aku hetke laetuse tase. **3**
- Laadimise ajal vilgub vastava aku laetuse taseme LED-tuli. Kui seade on täis laetud, lähevad kõik kolm LED-tuld püsivalt põlema. Täislaetud akuga seadet saab kasutada umbes 5 tundi. Kui seadme kasutamise ajal hakkab aku laetuse taseme ekraani 3 vasak LED-tuli vilkuma, tuleb seadet laadida, sest vastasel juhul lülitub see automaatselt välja.

## 5.2 Tarviku valimine ja vahetamine

Enne masseerimist valige sobiv tarvik. Tarviku vahetamiseks toimige alljärgnevalt:

- Tõmmake seadme **B** küljes olev tarviku horisontaalselt seadmelt ära.
- Lükake soovitud tarvik tugevalt seadmesse, kuni kuulete, kuidas see lukustub klõpsuga oma kohale **C**.

## 5.3 Seadme sisselülitamine ja vibratsioonitaseme

### valimine **i** Märkus

Seadmel on automaatne väljalülitusfunktsioon. See tähendab, et seade lülitub automaatselt välja, kui seda ei ole 10 minuti jooksul kasutatud.

- Lükake käepideme 4 allosas asuv sisse-välja lülitamise nupp **6** asendisse "ON". Aku laetuse taseme ekraani **3** LED-tuled hakkavad vilkuma.

- Seadme sisse lülitamiseks vajutage sisse-välja lülitamise nuppu **2**. Intensiivsustaseme ekraani **4** vasak LED-tuli läheb põlema. Masserimine algab intensiivsustasemel 1.

- Viie intensiivsustaseme vahel lülitamiseks vajutage korraks sisse-välja lülitamise nuppu **2**

Intensiivsustase 1: umbes 1800 p/min / 30 Hz

Intensiivsustase 2: umbes 2100 p/min / 35 Hz

Intensiivsustase 3: umbes 2400 p/min / 40 Hz

Intensiivsustase 4: umbes 2700 p/min / 45 Hz

Intensiivsustase 5: umbes 3000 p/min / 50 Hz

- Saate seadme igal ajal välja lülitada, vajutades ja hoides all sisse-välja lülitamise nuppu (u 2 sek). Kui vajutate sisse-välja lülitamise nuppu **2** intensiivsustasemel viis, lülitub seade välja ja läheb seisurežiimi.

- Pärast kasutamist lükake käepideme **6** allosas asuv sisse-välja lülitamise nupp **6** asendisse "ON". Seade on nüüd välja lülitatud.

**Märkus.** Kui seade jääb kasutamise ajal seisma, on võimalik, et avaldasite sellele liiga suurt survet. Jälgige, et te ei suruks seadet kasutamise ajal liiga tugevasti vastu nahka.

## 6. PUHASTAMINE JA HOOLDUSTÖÖD

### Puhastamine



**HOIATUS!**

- Lülitage seade alati enne puhastamist välja.
- Ärge peske seadet nõudepesumasinas.
- Puhastage seadet vaid veidi niiske lapiga ja mitteabrasiivse puhastusvahendiga. Puhastage tarvikuid [7] / [8] / [9] / [10] veega ja mitteabrasiivse puhastusvahendiga.
- Puhastage seadet ainult ettenähtud viisil. Mingil juhul ei tohi seadmesse sattuda vedelikku.
- Massaažiõlide kasutamisel (soovitav ainult tarvikutega [10] / [11] / [13]) veenduge, et eemaldate tarvikutel kõik jäägid ja puhastate need.
- Seadet ja tarvikuid saab uuesti kasutada siis, kui kõik osad on täiesti kuivad.
- Kui seadet ei ole mõnda aega kasutatud, pange seade ja kõik selle osad hoiule originaalpakendisse, kuiva keskkonda.

## Hooldustööd

Kui te ei kavatse seadet pikema aja jooksul kasutada, siis soovime seda hoida originaalpakendis kuivas kohas. Ärge asetage midagi seadme peale.

## 7. MIDA TEHA PROBLEEMIDE TEKKIMISEL?

Probleem	Lahendus
Seade jääb kasutamise ajal seisma.	Veenduge, et te ei avalda seadmele kasutamise ajal liigset survet. Liiga suure surve korral jääb seade korraks seisma.

## 8. KASUTUSELT KÕRVALDAMINE

### Akad ja jäätmekäitlus

Tühjad akud tuleb viia vastavasse kogumispunkti. Teil on seadusjärgne kohustus akudest ohutult vabaneda.

Kahjulikke aineid sisaldavatel akudel on alljärgnev märgistus:

Pb = sisaldab pliid,

Cd = sisaldab kaadmiumit,

Hg = sisaldab elavhõbedat.



Defektiga või kasutatud akud tuleb viia ümbertöötlemisse vastavalt direktiivile 2006/66/EL ja selle muudatustele. Toimetage akud ja/või seade vastavasse ümbertöötlemispunkti.

Keskkonnakaitse tagamiseks ärge visake kasutuskõlbmatuks muutunud seadmeid olmeprügi hulka.

Viige töökõlbmatuks muutunud seade vastavasse kogumis- või ümbertöötlemiskeskusesse. Seadmete kasutuselt kõrvaldamisel tuleb järgida EÜ WEEE-direktiivis (elektrilised ja elektroonilised jäätmed) sätestatud nõudeid. Küsimuste korral võtke ühendust jäätmekäitluse eest vastutava kohaliku asutusega.



## 9. TEHNILISED ANDMED

Vooluvõrku ühendatud seadme kasutamine: Sisend Väljund	100–240 V; 50/60 Hz; 0,4 A 5 V  2 A, 10 W
Keskmine tõhusus seadme kasutamise ajal	≥ 81,30%
Voolutarve seisurežiimis	≤ 0,082 W
Mõõtmed	u 16,4 x 5,8 x 18,4 cm (ilma tarvikuteta)
Kaal	Umbes 620 g (ilma tarvikuteta ja adapterita)
Aku: Mahutavus Nimipinge Tüübimääratlus	2400 mAh 7,2 V Liitiumioon

## 10. GARANTII / TEENINDUS

Lisateavet garantitingimuste kohta saate kaasasolevalt garantiilehelt.

Hooldustöökoda: Renerki Kaubanduse OÜ, Tel. 640 6400, [klienditeenindus@renerk.ee](mailto:klienditeenindus@renerk.ee),

Avatud E-R 9:00-18:00

Maaletooja: Sandmani Grupi AS, Laki põik 6, Tallinn 12918

Selles kasutusjuhendis võib esineda vigu ja seda võidakse muuta ilma etteatamiseta.



Beurer GmbH • Söflinger Str. 218 • 89077 Ulm, Germany  
[www.beurer.com](http://www.beurer.com) • [www.beurer-gesundheitsratgeber.com](http://www.beurer-gesundheitsratgeber.com)  
[www.beurer-healthguide.com](http://www.beurer-healthguide.com)

