



BOSCH



Tasuta eeliste saamiseks
registreerige oma uus seade
MyBoschis.
www.bosch-home.ee

Pesumasin

WGG244ABSN

ee Kasutus- ja paigaldusjuhised



Sisukord

1 Ohutus	4	7 Ekraan	20
1.1 Üldine teave	4	8 Nupud	23
1.2 Kasutusotstarve	4	9 Programmid	25
1.3 Kasutajapiirangud	4	10 Tarvikud.....	29
1.4 Ohutu paigaldamine	5	11 Pestavad esemed.....	29
1.5 Kasutusohutus.....	7	11.1 Esemete ettevalmistamine	
1.6 Ohutu puhastamine ja hooldus	9	pesemiseks	29
2 Varalise kahju ennetamine	10	12 Pesuvahendi ja hooldustoodete	
3 Keskkonnakaitse ja energia		lisamine	30
säästmine	11	13.1 Seadme sisselülitamine	30
3.1 Pakendi kõrvaldamine kasutuselt	11	13.2 Programmi seadistamine	30
3.2 Energia ja loodusvarade säästmine ..	11	13.3 Programmiseadistuste	
3.3 Energiasäästurežiim	11	reguleerimine	30
4 Paigaldamine ja ühendamise.....	12	13.4 Pesuesemete panek seadmesse.....	31
4.1 Seadme lahti pakkimine	12	13.5 Pesuvahendi ja hooldustoote	
4.2 Pakendi sisu.....	12	lisamine.....	31
4.3 Nõuded paigalduskohale.....	12	13.6 Programmi käivitamine	31
4.4 Transpordipoltide eemaldamine	13	13.7 Pestavate esemete leotamine	31
4.5 Seadme ühendamise	14	13.8 Pestavate esemete lisamine.....	31
4.6 Seadme tasakaalu seadmine.....	15	13.9 Programmi tühistamine	32
4.7 Seadme ühendamise elektrivõrku ...	16	13.10 Programmi lõpetamine, kui	
5 Tutvuge seadme funktsioonidega ..	17	loputusvesi on jäänud masinasse	32
5.1 Seade	17	13.11 Pestud esemete väljavõtmine.....	32
5.2 Pesuvahendi sahtel.....	17	13.12 Seadme väljalülitamine.....	32
5.3 Juhtnupud	18	14 Lapselukk	32
6 Enne esimest kasutuskorda	19	14.1 Lapseluku aktiveerimine	32
6.1 Tühja pesutsükli käivitamine.....	19	14.2 Lapseluku desaktiveerimine	32

15 Intelligentse doseerimise süsteem	33
15.1 Programmi käivitamine intelligentse doseerimise süsteemiga	33
15.2 Jaoturi täitmine	33
15.3 Põhidoos	34
16 Põhiseadistused	35
16.1 Põhiseadistuste ülevaade	35
16.2 Põhiseadistuste muutmine	36
17 Puhastamine ja teenindustööd	36
17.1 Trumli puhastamine	36
17.2 Lisage pesupulber.....	36
17.3 Äravoolupumba puhastamine.....	38
18 Veotsing	41
18.1 Lahti lukustamine hädaolukorras ...	52
19 Transport, hoiustamine ja kasutuselt kõrvaldamine.....	52
19.1 Seadme eemaldamine	52
19.2 Transpordipoltide sisestamine	52
19.3 Seadme uuesti kasutamine	52
19.4 Seadme kasutuselt kõrvaldamine ..	53
20 Klienditeenindus	53
20.1 Tootenumbr (E-number) ja tooteseeria number (FD-number).....	53
21 Elektritarbimise väärtused	54
22 Tehniline spetsifikatsioon.....	54

1 Ohutus

Järgige alljärgnevaid ohutusjuhiseid.

1.1 Üldine teave



- Lugege seda kasutusjuhendit tähelepanelikult.
- Hoidke kasutusjuhend ja ohustusteave alles, et saaksite seda hiljem uuesti lugeda või uuele omanikule edasi anda.
- Kui seade on transportimisel kahjustada saanud, siis ärge seda vooluvõrku ühendage.

1.2 Kasutusotstarve

Kasutage seadet ainult:

- masinpestavate ja vastava sildiga käsitsipestavate asjade pesemiseks;
- kraaniveega ning pesuvahendite ja hooldustoodetega, mis sobivad kasutamiseks automaatpesumasinares;
- kodumajapidamistes;
- kõrgusel kuni 4000 m üle merepinna.

1.3 Kasutajapiirangud

Vältige laste ja kaitsetute isikutega tekkida võivaid ohtlikke olukordi. Lapsed (vähemalt 8-aastased) ja isikud, kellel on tavapärasest väiksemad füüsilised, sensoorsed või vaimsed võimed või kellel puuduvad piisavad kogemused ja oskused, tohivad seadet kasutada nende ohutuse eest vastutava isiku järelevalve all või juhendamisel ning nad peavad täielikult mõistma kõiki seadme kasutamisega seonduvaid ohtusid ja olema teadlikud vastavatest ohutuseeskirjadest.

Ärge lubage lastel seadmega mängida. Lapsed tohivad seadet puhastada ja hooldustöid teha ainult järelevalve all.

Hoidke alla 3-aastased lapsed ja lemmikloomad seadmest eemal.

1.4 Ohutu paigaldamine

Järgige seadme paigaldamisel ohutusjuhiseid.

HOIATUS! Elektrilöögi oht!

Seadme sobimatu paigaldamine on ohtlik.

- ▶ Ühendage seade ainult vooluvõrku, mille andmed vastavad seadme andmesildil märgitud andmetele.
- ▶ Ühendage seade nõuetele vastavalt paigaldatud kaitsemaandatud vahelduvvooluvõrgu pistikupessa.
- ▶ Kodumajapidamise elektrivõrgule peab olema paigaldatud nõuetele vastav kaitsejuhi süsteem. Paigaldus peab olema asjakohase läbilõikega.
- ▶ Rikkevoolukaitsme kasutamise korral tohib kasutada ainult tähistusega  kaitset.
- ▶ Seadet ei tohi kasutada välise lülitusseadmega, nt taimeri või juhtpuldiga.
- ▶ Seadme toitejuhtme pistik peab olema pärast paigaldamist hõlpsalt ligipääsetav. Kui selline ligipääs ei ole võimalik, tuleb paigaldada mitmepooluseline voolukatkesti, järgides selle paigaldusjuhiseid.
- ▶ Seadme paigaldamisel jälgige, et toitejuhe ei jääks millegi vahele kinni ega saaks kahjustada.

Kahjustada saanud isolatsiooniga toitejuhe on ohtlik.

- ▶ Ärge laske toitejuhtmel puutuda vastu seadme kuumi osi ega soojusallikaid.
- ▶ Ärge laske toitejuhtmel puutuda vastu teravaid kohti ega servi.
- ▶ Ärge keerake toitejuhet sõlme, ärge pigistage seda millegi vahele ega seadistage ümber.

Hoiatus! Tulekahju oht!

Pikendusjuhtme ja heakskiitmata adapterite kasutamine on ohtlik.

- ▶ Ärge kasutage pikendusjuhtmeid ega harupesi.
- ▶ Kasutage ainult neid adaptereid, millele tootja on oma heakskiidu andnud.

- ▶ Kui toitejuhe on liiga lühike ja teil ei ole pikemat, pöörduge elektriku poole.

⚠ Hoiatus! Vigastusoht!

Seade on väga raske ja selle tõstmisel võite end vigastada.

- ▶ Ärge tõstke seadet üksi.

Seadme valesti paigaldamise korral teise seadme peale võib see ümber kukkuda.

- ▶ Paigaldage kuivati pesumasina peale, kasutades kuivati tootja ühenduskomplekti. Muud paigaldusviisid ei ole lubatud.
- ▶ Ärge paigaldage seadet teise seadme peale, kui seadme tootja ei paku sobivat ühenduskomplekti.
- ▶ Ärge paigaldage üksteise peale erinevate tootjate seadmeid ning erineva sügavuse ja laiusega seadmeid.
- ▶ Ärge asetage üksteise otsa paigaldatud seadmeid platvormile. Seadmed võivad ümber kukkuda.

⚠ Hoiatus! Lämpumisoht!

Lapsed võivad pakkematerjalid endale pähe panna või end nende sisse mähkida ja lämbuda.

- ▶ Hoidke pakkematerjalid lastele kättesaamatus kohas.
- ▶ Ärge lubage lastel pakkematerjalidega mängida.

⚠ Hoiatus! Vigastusoht!

Seade võib kasutamise ajal vibreerida või kohalt liikuda.

- ▶ Asetage seade puhtale, ühetasasele, tugevale pinnale.
- ▶ Kasutage seadme tasakaalu seadmiseks keermega jalgu ja ehitusloodi. Valesti paigutatud voolikute ja toitejuhtmete otsa võivad inimesed komistada.
- ▶ Paigutage voolikud ja juhtmed nii, et nende otsa komistada ei saaks. Kui hoiate seadet kohalt liigutades kinni selle väljaulatuvatest osadest (nagu seadme uks), võivad sellised osad seadme küljest lahti murduda.
- ▶ Ärge liigutage seadet väljaulatuvatest osadest kinni hoides.

⚠️ Hoiatus! Lõikehaavade oht!

Seadme teravate servade puudutamisel võite end vigastada.

- ▶ Ärge puudutage seadme teravaid servi.
- ▶ Kandke seadme paigaldamise ja transportimise ajal kaitsekindaid.

1.5 Kasutusohutus**⚠️ HOIATUS! Elektrilöögi oht!**

Kahjustada saanud toitejuhtmega seade on ohtlik.

- ▶ Ärge kasutage kahjustunud seadet.
- ▶ Ärge tõmmake pistikut pesast välja juhtmest hoides. Tõmmake seadme pistik alati pesast välja.
- ▶ Kui seade või selle toitejuhe on saanud kahjustada, tõmmake selle pistik kohe pesast välja või lülitage automaatkaitse välja ja keerake veekraan kinni.
- ▶ Helistage klienditeeninduskeskusesse. → lk 53
- ▶ Seadet tohivad remontida ainult vastava kvalifikatsiooniga spetsialistid.

Seadmesse imbunud niiskus võib põhjustada elektrilöögi.

- ▶ Kasutage seadet ainult siseruumides.
- ▶ Ärge jätke seadet väga kõrge temperatuuri ega suure niiskuse kätte.
- ▶ Ärge puhastage seadet auru- ega kõrgsurveseadmetega, voolikuga ega pihusega.

⚠️ HOIATUS! Raskete tervisekahjustuste oht!

Lapsed võivad end seadmesse lukustada ja enda elu ohtu seada.

- ▶ Ärge paigaldage seadet ukse taha, sest see võib seadme ukse blokeerida või selle täielikku avamist takistada.
- ▶ Kui seade on muutunud kasutuskõlbmatuks, tuleb selle toitejuhe eemaldada. Tõmmake pistik pesast välja, lõigake toitejuhe seadme küljest ära ja lõhkuge seadme ukse lukk, nii et seadme ust ei saa enam sulgeda.

⚠️ Hoiatus! Lämmumisoht!

Lapsed võivad väikesed osakesed endale kurku tõmmata ja lämbuda.

- ▶ Hoidke väikesed osad lastele kättesaamatus kohas.
- ▶ Ärge lubage lastel väikeste osadega mängida.

Hoiatus! Mürgistusoh!

Pesuvahendid ja hooldustooted võivad alla neelamisel põhjustada mürgistuse.

- ▶ Nende alla neelamise korral pöörduge arsti poole.
- ▶ Hoidke pesuvahendid ja hooldustooted lastele kättesaamatult.

Hoiatus! Plahvatusoh!

Pestavad esemed, mida on eelnevalt töödeldud lahusteid sisaldavate puhastusvahenditega, võivad tekitada trumlis plahvatus.

- ▶ Loputage sellised esemed enne pesemist hoolikalt veega.

Hoiatus! Vigastusoh!

Tööpind võib katki minna, kui selle peal seistakse või sinna ronitakse.

- ▶ Seadme peal ei tohi seista ega ronida.
- Seadme avatud ukse peal istumise või selle vastu nõjatumise korral võib seade ümber kukkuda.
- ▶ Ärge istuge seadme ukse peal ega nõjatuge selle vastu.
 - ▶ Ärge pange seadme ukse peale mingeid esemeid.
- Käte panemisel pöörlevasse trumlisse võite saada vigastada.
- ▶ Oodake, kuni trummel on täielikult seisma jäänud.

Hoiatus! Põletusoh!

Kõrgetel temperatuuridel pestes läheb vesi väga kuumaks.

- ▶ Ärge puudutage kuuma pesuvett.

Hoiatus! Keemilise põletuse oht!

Pesuvahendi sahtli avamisel võivad pesuvahend ja hooldustooted seadmest välja pudeneda. Nende sattumine silma või nahale võib põhjustada ärritust.

- ▶ Pesuvahendi või hooldustoodete silma või nahale sattumisel loputage kohe hoolikalt veega.
- ▶ Alla neelamise korral pöörduge arsti poole.
- ▶ Hoidke pesuvahendid ja hooldustooted lastele kättesaamatult.

1.6 Ohutu puhastamine ja hooldus

Järgige seadme puhastamisel ja hooldustööde tegemisel ohutusjuhiseid.

⚠ HOIATUS! Elektrilöögi oht!

Valesti remonditud seade on ohtlik.

- ▶ Seadet tohivad remontida ainult vastava kvalifikatsiooniga spetsialistid.
- ▶ Seadme remontimisel tohib kasutada ainult originaalvaruosi.
- ▶ Kui seadme toitejuhe on saanud kahjustada, siis peab selle välja vahetama tootja, tema klienditeeninduskeskuse töötaja või sarnase kvalifikatsiooniga isik.

Seadmesse imbunud niiskus võib põhjustada elektrilöögi.

- ▶ Ärge puhastage seadet auru- ega kõrgsurveseadmetega, voolikuga ega pihustatava vahendiga.

⚠ Hoiatus! Vigastusoht!

Muude varuosade ja tarvikute kui originaalvaruosad ja -tarvikud kasutamine on ohtlik.

- ▶ Kasutage ainult tootja originaalvaruosi ja -tarvikuid.

⚠ Hoiatus! Mürgistusoht!

Lahusteid sisaldavate puhastusvahendite kasutamisel võivad tekkida mürgised aurud.

- ▶ Ärge kasutage lahusteid sisaldavaid puhastusvahendeid.

2 Varalise kahju ennetamine

Varalise kahju ja seadme kahjustamise vältimiseks järgige neid juhiseid.

TÄHELEPANU!

Vales koguses kangapehmedaja, pesu- vahendi, hooldustoote või puhastusvahendi kasutamine võib mõjutada seadme töötamist.

▶ Järgige tootja juhiseid.

Maksimaalse pesukoguse ületamine mõjutab seadme töötamist.

▶ Järgige igale programmile lubatud maksimaalset pesukogust → lk 25 ja ärge seda ületage.

Seade on transportimise ajal kindlustatud transpordipoltidega. Eemaldamata transpordipoldid võivad põhjustada varalist kahju ja seadet kahjustada.

▶ Enne seadme kasutamist eemaldage kõik transpordipoldid täielikult ja pange need kindlasse kohta hoiule.

▶ Enne transportimist paigaldage transpordipoldid uuesti, et vältida seadme kahjustamist transportimisel.

Vee sisselaskevooliku valesti ühendamise korral võib tekkida varaline kahju.

▶ Keerake vee sisselaskevooliku kruviühendus tugevasti käega kinni.

▶ Soovitav on ühendada vee sisselaskevoolik otse veekraani külge ja vältida täiendavaid ühenduselemente (adapterid, pikendused, klapid jms).

▶ Veekraani sisemine läbimõõt peab olema vähemalt 17 mm.

▶ Veenduge, et veekraani keermeühenduse pikkus on vähemalt 10 mm.

Kui veesurve on liiga suur või liiga väike, võib see mõjutada seadme töötamist.

▶ Kontrollige, et veevõrgu surve oleks vähemalt 100 kPa (1 baar) ja maksimaalselt 1000 kPa (10 baari).

▶ Kui veesurve on määratud maksimumväärtusest suurem, tuleb joogi-veekraani ja seadme voolikute vahele paigaldada survet vähendav klapp.

▶ Ärge ühendage seadet surve all mitte oleva kuumaveeboileri segistiga.

Ümber seadistatud või kahjustunud veevoolikud võivad põhjustada varalist kahju ja seadet kahjustada.

▶ Ärge painutage, pigistage, seadistage ümber ega löigake veevoolikuid.

▶ Kasutage ainult seadmega kaasas olevaid veevoolikuid või originaal varu-oolikuid.

▶ Ärge kasutage vanu veevoolikuid. Seadme kasutamine musta või liiga kuumaga veega võib põhjustada varalist kahju.

▶ Kasutage seadet ainult külma kraani-veega.

Sobimatud puhastustooted võivad seadme pealispinda kahjustada.

▶ Ärge kasutage tugevatoimelisi ega abrasiivseid puhastusvahendeid.

▶ Ärge kasutage suure alkoholisisaldusega puhastusvahendeid.

▶ Ärge kasutage traatharju ega küürimisnuustikuid.

▶ Puhastage seadet ainult veega ning pehme niiske lapiga.

- ▶ Eemaldage kõik seadmele sattunud pesu- ja pihustatavate vahendite jäägid ja muud jäägid kohe.

3 Keskkonnakaitse ja energia säästmine

3.1 Pakendi kõrvaldamine kasutuselt

Pakkematerjale saab ümber töödelda.

- ▶ Sorteerige pakkematerjalid ja kõrvaldage need kasutuselt vastavasse kogumispunkti.

3.2 Energia ja loodusvarade säästmine

Neid juhiseid järgides tarbib seade vähem elektrit ja vett.

Valige madala temperatuuri ja pikema tööajaga programmid ja pange seade võimalikult täis.

- ✓ Kõige säästlikum energia- ja veekulu osas.

Lisage pesuvahend vastavalt pestavate esemete määrdumisastmele.

- ✓ Kergelt kuni tavapäraselt määrdunud esemete korral piisab väikesest kogusest pesuvahendist. Järgige pesuvahendi tootja soovitatud doseerimiskogust.

Kergelt ja tavapäraselt määrdunud esemete korral vähendage pesutemperatuuri.

- ✓ Madalal temperatuuril tarbib seade vähem energiat. Kergelt ja tavapäraselt määrdunud esemete korral piisab ka madalamast temperatuurist kui seadme etiketil märgitud.

Keskkonnakaitse ja energia säästmine ee

Kui soovite pestud esemeid pärast trummelkuivatis kuivatada, seadistage maksimaalne tsentrifuugimiskiirus.

- ✓ Mida kuivemad on pestud esemed, seda lühem on kuivatusprogramm, mis omakorda vähendab energiakulu. Suurema tsentrifuugimiskiiruse korral jäävad pestud esemed kuivemad ja seade teeb tsentrifuugimisel rohkem müra.

Peske esemeid ilma eelpesuta.

- ✓ Eelpesuga kestab programm kauem ning energiat ja vett kulub rohkem.

Seadmel on automaatne pesukoguse reguleerimise funktsioon.

- ✓ Sõltuvalt pestava eseme materjali tüübist ja esemete kogusest kohandab pidev automaatne pesukoguse reguleerimise funktsioon veekulu ja programmi tööaega optimaalselt.

Seadmel on Aqua-Sensor.

- ✓ Loputustsükli ajal kontrollib Aqua-Sensor loputusvee hägususe astet ning reguleerib loputustsükli kestuse ja arvu vastavalt sellele.

3.3 Energiasäästurežiim

Kui seadet pikemat aega ei kasutata, lülitub see automaatselt energiasäästurežiimi. Kui hakkate seadet uuesti kasutama, lülitub see energiasäästurežiimist välja.

4 Paigaldamine ja ühendamine

4.1 Seadme lahti pakkimine

TÄHELEPANU!

Trumlisse jäänud esemed, mis ei ole mõeldud koos masinaga kasutamiseks, võivad põhjustada varalise kahju ja seadet kahjustada.

► Enne seadme käivitamist võtke trumlist välja kõik esemed, sealhulgas kaasasolevad tarvikud.

Avage seadme uks ja võtke tarvikud trumlist välja.

1. Eemaldage täielikult kõik seadme pakkematerjalid ja kaitsekatted.

Pakkematerjalide keskkonnasäästlikult kõrvaldamiseks järgige

→ "Pakkematerjalide kasutuselt kõrvaldamine", lk 11 toodud teavet

2. Kontrollige seadet nähtavate kahjustuste suhtes.

3. Avage seadme uks.

→ "Põhitoimingud", lk 30

4. Võtke tarvik trumlist välja.

5. Sulgege seadme uks.

4.2 Pakendi sisu

Kõigepealt võtke kõik seadme osad vastavalt juhiste pakendist välja ning veenduge, et need ei ole transportimisel kahjustada saanud ja et kõik osad on olemas.

TÄHELEPANU!

Seadme kasutamisel korral mittetäielike või defektsete tarvikutega ei pruugi seade korralikult töötada või tulemuseks võib olla varaline kahju või seadme kahjustamine.

► Ärge kasutage seadet mittetäielike või defektsete tarvikutega.

► Enne seadme kasutamist vahetage sellised tarvikud välja.

→ "Tarvikud", lk 29

Märkus: Seadet kontrollitakse tehases, et kindlustada selle korrasolek. Selle tulemusena võib seadmes olla veejääke. Need kaovad pärast esimest pesu.

Seadme komplektis on järgmised osad:

- Pesumasin
- Seadme dokumendid
- Transpordipoldid
→ "Transpordipoltide eemaldamine", lk 13
- Kattekorgid
- Ühendusadapter
- Vee sisselaskevoolik:
→ "Vee sisselasevooliku ühendamine", lk 14

4.3 Nõuded paigalduskohale

⚠ HOIATUS!

Elektrilöögi oht!

Seadmes on voolu all olevad osad. Voolu all olevate osade puudutamine on ohtlik.

► Ärge kasutage ilma katteta seadet.

⚠ HOIATUS!

Vigastusoh!

Alusel kasutatav seade võib ümber kukkuda.

► Enne esimest kasutuskorda kinnitage seadme jalad alati tootja kinnitusklambrite abil aluse külge → lk 29.



TÄHELEPANU!

Külmunud jäävesi võib seadet kahjustada.

- ▶ Ärge paigaldage ega kasutage seadet külmumisohuga kohas ega välistingimustes.

Seadme kallutamisel üle 40° võib vesi seadmest lekkida ja põhjustada varalist kahju.

- ▶ Olge seadme kallutamisel ettevaatlik.
- ▶ Transportige seadet püstiasendis.

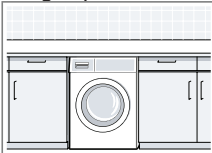
Paigaldamiskoht	Nõuded
Alusel 	Kindlustage seade kinnitusklambritega → lk 29.
Puitpõrandal 	Asetage seade veekindlale puitalusele, mis on tugevalt põranda külge kinni kruvitud. Puitalus peab olema vähemalt 30 mm paksune.
Köögikapi sees 	Vaja on vähemalt 60 cm laiust õõnsust. Paigaldage seade ainult monoliitse tööpinna alla, mis on naaberkappidega tugevasti kokku kruvitud.

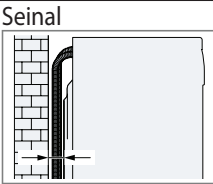
Paigaldamiskoht	Nõuded
Seinal 	Ärge jätke voolikuid seina ja seadme vahele lõksu.

4.4 Transpordipoltide eemaldamine

Seade on kindlustatud transpordipoltidega, mis asuvad seadme tagaküljel.

Märkus: Hoidke transpordipoldid, kruvid ja poltide ümbrised kindlas kohas alles. Neid on vaja, et seadet tulevikus ohutult transportida → lk 52.

1. Tõmmake voolikud hoidikutest välja.

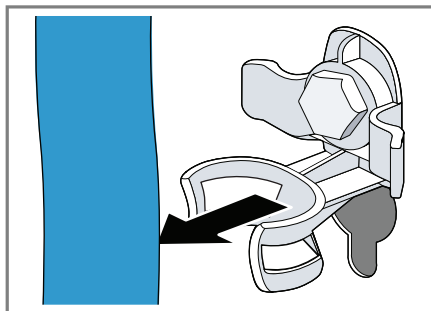

2. Kruvige transpordipoltide kõik neli kruvi WAF 13 mutrivõtme abil lahti ① ja eemaldage ② kõik neli kruvi.

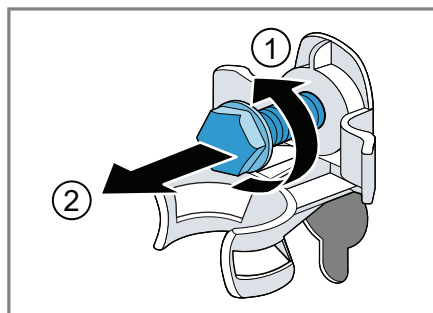

3. Tõmmake toitejuhe hoidikust välja.

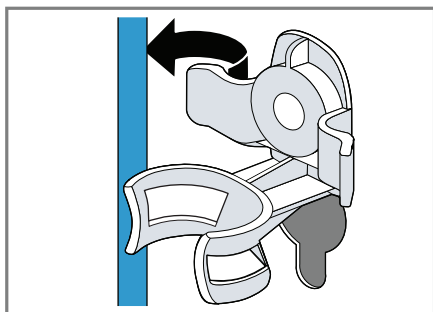

4. Eemaldage neli ümbrist.

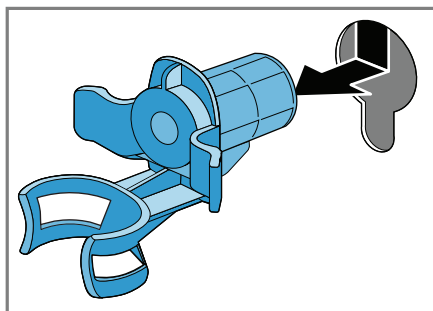

5. Pange peale neli kaitsekatet.

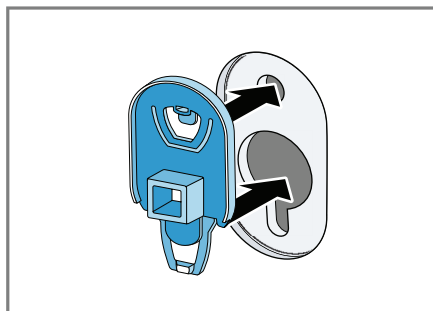

6. Suruge neli kaitsekatet allapoole.

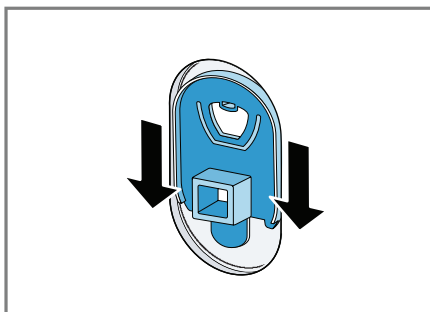

4.5 Seadme ühendamine

Vee sisselaskevooliku ühendamine

1. Ühendage vee sisselaskevoolik.

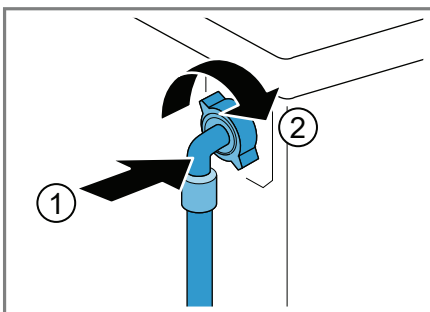

2. Ühendamisel 26,4 mm = 3/4" veekraaniga paigaldage kõigepealt adapter koos tihendusseibiga.

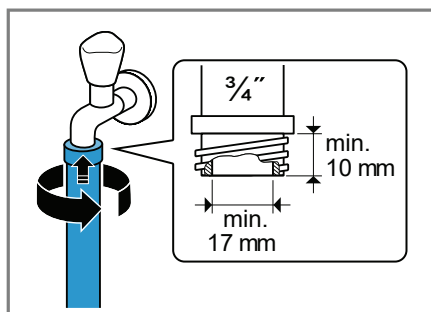

3. Ühendamisel 21 mm = 1/2" veekraaniga paigaldage kõigepealt adapter koos tihendusseibiga.

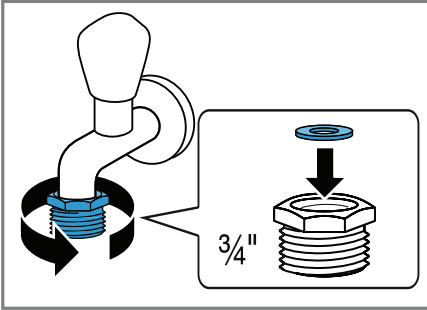

4. Keerake veekraan ettevaatlikult lahti ja kontrollige, ega ühenduskohad leki.

Veeväljalaskeava ühenduse tüübid

See teave on abiks seadme ühendamisel veevõrku.

TÄHELEPANU!

Vee väljalaskmisel mõjub väljalaskevoolikule veesurve ja voolik võib paigaldatud ühenduspunktist lahti tulla.

- Kinnitage vee väljalaskevoolik tugevalt, et see ei saaks lahti tulla.

Märkus: Järgige väljavooluava kõrgusi. Maksimaalne väljavooluava kõrgus on 100 cm.

Äravool sifooni.

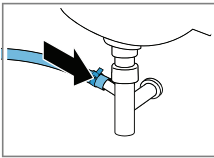

Kinnitage ühenduspunkt vooliku-klambriga (24-40 mm).

Äravool kraanikaussi. Fikseerige ja kinnitage vee väljalaskevoolik voolikupõlvega. → lk 29

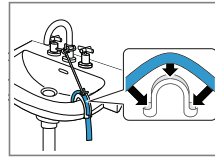

Äravool kummiümbriisega plasttoruse või kanalisatsiooni. Fikseerige ja kinnitage vee väljalaskevoolik voolikupõlvega. → lk 29

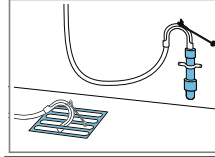

4.6 Seadme tasakaalu seadmine

Müra ja vibratsiooni vähendamiseks ning seadme kohalt liikumise takistamiseks tuleb seade tasakaalu seadistada.

1. Keerake lukustusmutrid mutrivõtme WAF 17 abil päripäeva lahti.

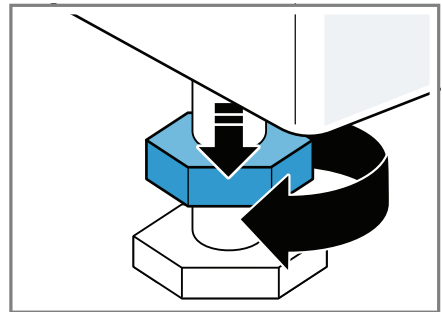

ee Paigaldamine ja ühendamine

2. Seadme tasakaalu seadistamiseks keerake seadme jalgu. Kasutage seadme ühetasaseks paigaldamiseks ehitusloodi.

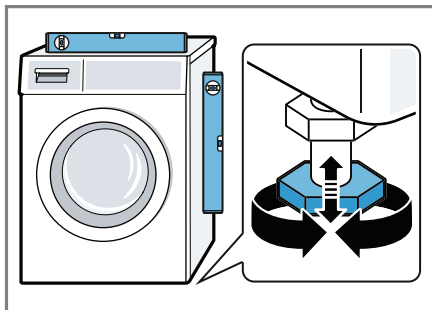

Seadme kõik neli jalga peavad olema kindlalt põrandal.

3. Kruvige lukustusmutrid tugevasti korpuse vastu, kasutades selleks mutrivõtit WAF 17.

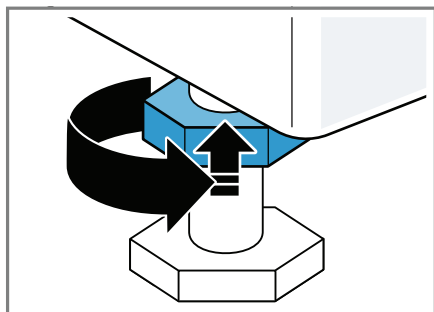

Seda tehes hoidke pesumasina jalga tugevasti kinni ja ärge reguleerige selle kõrgust.

4.7 Seadme ühendamine elektrivõrku

Märkus: Seadme elektripaigaldis tuleb teha vastavalt kohalikele eeskirjadele ja ohutusjuhistele ning see peab hõlmama jääkvoolukaitset.

1. Sisestage seadme toitejuhtme pistik lähimasse pistikupessa.

Üksikasjad seadme ühendamise kohta leiate Tehnilised andmed alt → lk 54.

2. Veenduge, et pistik on kindlalt pesa ühendatud.

5 Tutvuge seadme funktsioonidega

5.1 Seade

Siit leiata ülevaate seadme osadest.

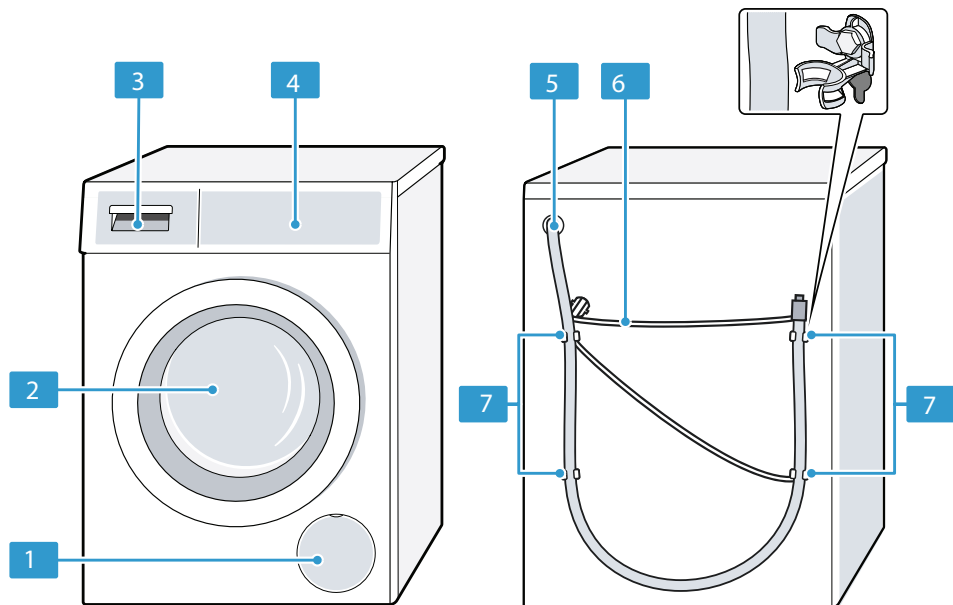

Teatud mudelite värv ja disain võivad erineda pildil kujutatust.

1	Vee äravoolupumba hool- dustööde klapp → lk 38
2	Uks
3	Pesuvahendi sahtel → lk 17
4	Juhtnupud → lk 18
5	Vee väljalaskevoolik → lk 15
6	Toitejuhe → lk 16
7	Transpordipoldid → lk 13

5.2 Pesuvahendi sahtel

Märkus: Järgige tootja juhiseid seadme kasutamise ning pesuvahendi ja hool-
dustoote doseerimise kohta ja programmi kirjeldustest toodud teavet.
→ "Programmid", lk 25

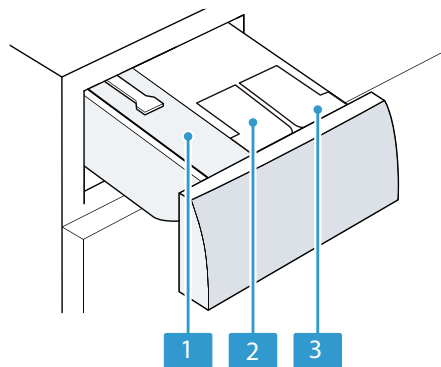

1	Käsitsi doseerimise lahter
2	⊗ Kangapehmedaja
3	⊙ Pesuvahendi jaotur

5.3 Juhtnupud

Juhtnuppe kasutatakse seadme kõikide funktsioonide konfigureerimiseks ja teabe saamiseks seadme tööoleku kohta.

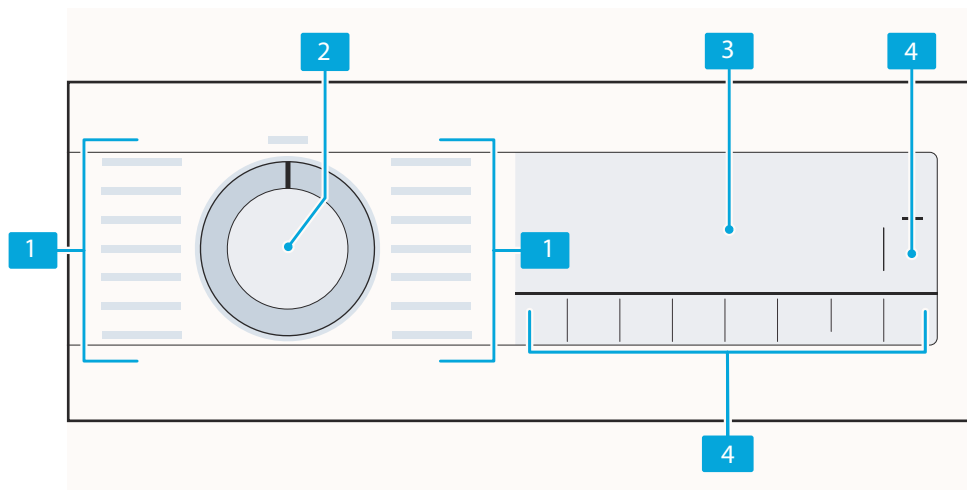

1	Programmid → lk 25
2	Programmide valikunupp → lk 30
3	Ekraan → lk 20
4	Nupud → lk 23

6 Enne esimest kasutuskorda

Valmistage seade kasutamiseks ette.

6.1 Tühja pesutsükli käivitamine

Seade läbis enne tehastest väljasaatmist põhjaliku ülevaatuse. Seadmesse jäänud vee eemaldamiseks käivitage esimene pesutsükkel tühjalt ehk ilma pestavate esemeteta.

1. Keerake programmi valikunupp **Drum Clean** (Trumli puhastusprogrammile).
2. Sulgege seadme uks.
3. Tõmmake pesuvahendi sahtel välja.
4. Valage käsitsi doseerimise lahtrisse üks liiter vett.

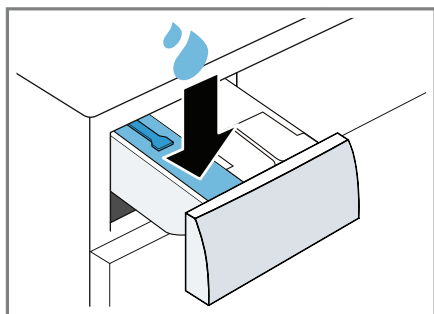

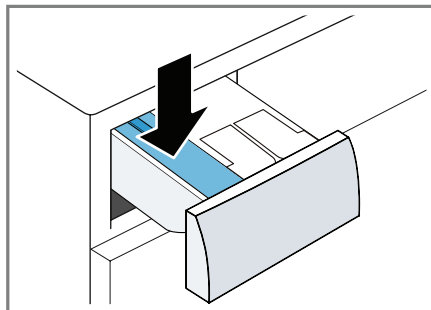

Tutvuge seadme funktsioonidega ee

5. Pange käsitsi doseerimise lahtrisse pesupulber.



Vahu tekke vältimiseks kasutage kergelt määratud esemete pesemiseks ainult poolt soovitatud pesuvahendi kogusest. Ärge kasutage villaste ega õrnast materjalist esemete pesemiseks mõeldud pesuvahendit.

6. Lükake pesuvahendi sahtel oma kohale tagasi.
7. Programmi käivitamiseks vajutage nuppu  (Käivitamine / Pestavate esemete lisamine).
- ✓ Ekraanile ilmub programmi lõpuni jäänud aeg.
- ✓ Pärast programmi lõppu ilmub ekraanile kiri: "End".
8. Käivitage esimene pesutsükkel või seadistage programmi valikunupp asendisse , et seade välja lülitada.
→ «Põhitoimingud» lk 30

7 Ekraan



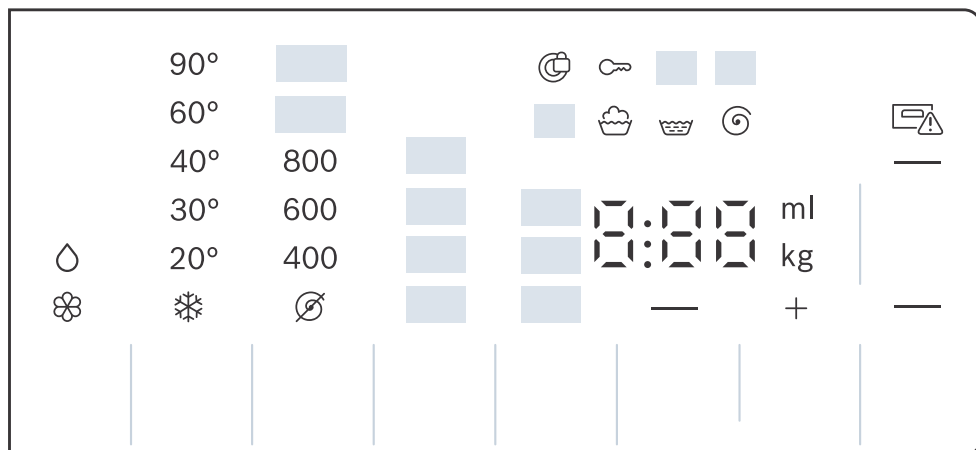













Ekraanile kuvatakse hetkel kehtivad seadistused, valikud või asjakohane teave.





Näide: ekraan

Ekraan	Nimetus	Kirjeldus
0:40 ¹	Programmi tööaeg / programmi lõpuni jäänud aeg	Eeldatav programmi tööaeg või programmi lõpuni jäänud aeg.
"10" / + ¹	Programmi lõpuaeg	→ «Nupud», lk 23
9 kg ¹	Soovitav kogus	Valitud programmi maksimaalne lubatud esemete kogus, kg.
- 1400	Tsentrifuugimiskiirus	Seadistage tsentrifuugimiskiirus p/min. = Ilma tsentrifuugimiseta, ainult vee väljalaskmine masinast : Rinse Hold, ei äravool
- 90 °C	Temperatuur	Seadistage temperatuur °C. → «Nupud», lk 23 (külm vesi)
	Start/Pause	Käivitamine, tühistamine või katkestamine ■ Pöleb: programm töötab ja seda saab tühistada või katkestada. ■ Vilgub: programmi saab käivitada või taaskäivitada.
	Prewash	Programmi olek
	Wash	Programmi olek

¹ Näide













Ekraan	Nimetus	Kirjeldus
	Rinse	Programmi olek
	Spin	Programmi olek
End	Programmi lõpp	Programmi olek
	Lapselukk	<ul style="list-style-type: none"> ■ Põleb: lapselukk on aktiveeritud. ■ Vilgub: lapselukk on aktiveeritud ja seadet on proovitud kasutada. → «Lapseluku desaktiveerimine», lk 32
	Kortsude vähendamise funktsioon	Kortsude vähendamise funktsioon on aktiveeritud. → «Nupud», lk 24
	Prewash	Aktiveeritakse eelpesu. → «Nupud», lk 24
	Loputusvee jätmise seadmesse	Loputusvee jätmise seadmesse on aktiveeritud.
	SpeedPerfect	Lühike pesuprogramm on aktiveeritud. → «Nupud», lk 23
	Veri	Plekitüüp on aktiveeritud.
	Rohi	Plekitüüp on aktiveeritud.
	Punane vein	Plekitüüp on aktiveeritud.
	Rasv ja õli	Plekitüüp on aktiveeritud.
	Trumli puhastamise meeldetuletus	Vilgub: trummel on määrdunud. Käivitage trumli puhastusprogramm, et trummel või selle välimine toru puhastada. → «Trumli puhastamine», lk 36
	Vedelepesuvahendi jaotur	<ul style="list-style-type: none"> ■ Põleb: vedelepesuvahendi intelligentse doseerimise süsteem on aktiveeritud. ■ Vilgub: jaotur on täidetud allapoole miinimumtaseme. → «Intelligentse doseerimise süsteem», lk 33  (vedelepesuvahend)
	Vedelepesuvahendi või kangapehmen-daja jaotur.	<ul style="list-style-type: none"> ■ Põleb: vedelepesuvahendi või kangapehmen-daja intelligentse doseerimise süsteem on aktiveeritud. ■ Vilgub: jaotur on täidetud allapoole miinimumtaseme. → «Intelligentse doseerimise süsteem», lk 33  (kangapehmen-daja)



¹ Näide

Ekraan	Nimetus	Kirjeldus
50 ml ¹	Doseeritav põhikogus	Pesuvahendi või kangapehmedaja doseeritav põhikogus, → "Doseeritav põhikogus", lk 34
	Uks	<ul style="list-style-type: none"> ■ Pöleb: pesumasina uks on lukus ja seda ei saa avada. ■ Vilgub: pesumasina uks ei ole korralikult kinni. ■ Väljas: pesumasina uks lukustatakse lahti ja selle saab avada.
	Veekraan	<ul style="list-style-type: none"> ■ Veesurve puudub, ■ Veesurve on liiga väike,
	Pesuvahendi sahtel	Pesuvahendi sahtel ei ole täielikult oma kohale lükatud.
E:35 / -10 ¹	Viga	Veakood, veateate ekraan, helisignaal.
¹ Näide		

8 Nupud

Allpool on toodud ülevaade seadme nuppudest ja nende seadistusvalikutest. Programmi lisaseadistuste valik sõltub valitud programmist. Iga programmi võimalikud valikud on toodud ülevaates.

Nupp	Valik	Kirjeldus
 (Start/Reload/ Pause)	<ul style="list-style-type: none"> ■ Käivitus ■ Tühistamine ■ Paus 	Programmi käivitamine, tühistamine või pausi peale panemine.
 (SpeedPerfect)	<ul style="list-style-type: none"> ■ Aktiveerimine ■ Desaktiveerimine 	Lühiprogrammi aktiveerimine või desaktiveerimine. Märkus: energiakulu on suurem. See ei mõjuta pesutulemust.
 (AntiStain)	Mitu valikut	Valige pleki tüüp. Temperatuur, trumli liigutused ja leotusaeg kohandatakse vastavalt pleki tüübile.
 I-DOS	<ul style="list-style-type: none"> ■ Aktiveerimine ■ Desaktiveerimine ■ Jaoturi sisu ■ Doseeritav põhikogus 	Kangapehmedaja  või vedelpesuvahendi intelligentse doseerimise süsteemi aktiveerimiseks või desaktiveerimiseks vajutage seda nuppu  . Vajutage nupp umbes 3 sekundiks alla, et avada põhiseadistused ja täpsustada jaoturi sisu või seadistada põhidoos. → « <i>Intelligentse doseerimise süsteem</i> », lk 33
 + (Ready))	1-24 tundi	Seadistage programmi lõpuaeg. Seadistatud lõpuaja sisse on arvestatud ka programmi tööaeg. Pärast programmi käivitumist kuvatakse ekraanile programmi tööaeg.
 (Temperatuur)	 - 90 °C	Reguleerige temperatuur °C.
 (Spin Speed Reduction)	 - 1400	Reguleerige tsentrifuugimiskiirus või deaktiveerige tsentrifuugimistsükkel.  Valimise korral (simbolis), tühjendatakse vesi ja tsentrifuugimistsükkel desaktiveeritakse. Pestud esemed jäävad märjana trumlisse.
 3 sek. (Lapselukk vajutage 3)	<ul style="list-style-type: none"> ■ Aktiveerimine s) ■ Desaktiveerimine 	→ « <i>Lapselukk</i> », lk 32

Nupp	Valik	Kirjeldus
 (Prewash)(Eel- pesu)	<ul style="list-style-type: none"> ■ Aktiveerimine ■ Desaktiveeri- mine 	<p>Eelpesu aktiveerimine või desaktiveerimine, näiteks väga määratud esemete korral.</p> <p>Märkus: kui intelligentse doseerimise süsteem on aktiveeritud, doseeritakse pesuvahend eelpesu ja tavapesu ajal automaatselt. Kui intelligentse doseerimise süsteem on desaktiveeritud, pange eelpesuvahend otse trumlisse.</p>
 (Reduced Iro- ning) (Vähendatud triiki- mine)	<ul style="list-style-type: none"> ■ Aktiveerimine ■ Desaktiveeri- mine 	<p>Väiksema kortsumisega programmi aktiveerimine või desaktiveerimine.</p> <p>Pestud esemete kortsumise vähendamiseks on tsentrifuugimistsükkel ja tsentrifuugimiskiirus tühistatud.</p> <p>Pärast pesemist on pesu nii niiske, et see tuleb nõõrile kuivama riputada.</p>



9 Programmid

Märkus: lisateavet programmi valimise kohta saate pestavate esemete siltidelt.

Programm	Kirjeldus	Max. load (kg)
Cotton (Puuvilla- sed esemed)	Vastupidavast materjalist puuvillaste, linaste ja segamaterjalist esemete pesemiseks. Sobib ka lühiprogrammina tavapäraselt määratud esemete pesemiseks, kui aktiveerite  . Programmi seadistus: ■ Kuni 90 °C ■ Kuni 1400 p/min	9,0 5,0 ¹
Eco 40-60	Puuvillaste, linaste ja segamaterjalist esemete pesemiseks. Märkus: Tekstiile, mida tohib vastavalt etiketile pesta temperatuuridel  40 °C või  60 °C, võib pesta koos. Pesutulemus vastab parimale võimalikule pesutulemuse klassile vastavalt kehtivate seaduste nõuetele. Selle programmi jaoks kohandatakse pesutemperatuuri automaatselt vastavalt pesukogusele, et saavutada parim võimalik pesutulemus. Pesutemperatuuri ei saa muuta. Programmi seadistus: Märkus: Selle programmi temperatuur seadistatakse automaatselt ja seda ei saa reguleerida. ■ Kuni - °C ■ Kuni 1400 p/min	9,0
Easy-Care (Ker- gestihooldatavad esemed)	Sünteesilisest või segamaterjalist esemed. Programmi seadistus: ■ Kuni 60 °C ■ Kuni 1200 p/min	4,0
Mix (JSegamater- jalist esemed)	Puuvillaste, linaste ja segamaterjalist esemete pesemiseks. Sobib kergelt määratud esemetele. Programmi seadistus: ■ Kuni 60 °C ■ Kuni 1400 p/min	4,0

¹  aktiveeritud.

² Pesemine pole võimalik

Programm	Kirjeldus	Max. load (kg)
Delicate / Silk (Õrnad / siidist esemed)	<p>Õrnast materjalist (siidist, viskoosist ja sünteetiliste) masinpestavate esemete pesemiseks.</p> <p>Kasutage õrnast materjalist või siidist esemete pesuks sobivat pesuvahendit.</p> <p>Märkus: energia säästmiseks võib tegelik pesutemperatuur seadistatud temperatuurist veidi erineda. Pesutulemus vastab seadistatud nõuetele.</p> <p>Programmi seadistus:</p> <ul style="list-style-type: none"> ■ Kuni 40 °C ■ Kuni 800 p/min 	2,0
 Wool / Hand wash (Villased / käsitsipestavad esemed)	<p>Villased või villa sisaldavast materjalist käsitsi- või masinpestavad esemed.</p> <p>Kortsumise vältimiseks liigutatakse pestavaid esemeid trumlis väga õrnalt ja pikkade pausidega.</p> <p>Kasutage villa pesemiseks mõeldud pesuvahendit.</p> <p>Programmi seadistus:</p> <ul style="list-style-type: none"> ■ Kuni 40 °C ■ Kuni 800 p/min 	2,0
Rinse (Loputus)	Loputab ja seejärel tsentrifuugib esemed ja laseb masinast vee välja.	-
Spin/Drain	<p>Tsentrifuugib ja laseb masinast vee välja.</p> <p>Kui soovite pesumasinast ainult loputusvee välja lasta, aktiveerige . Pestud esemeid ei tsentrifuugita.</p> <p>Programmi seadistus: Kuni 1400 p/min</p>	-
Hygiene Plus	<p>Vastupidavast materjalist puuvillaste, linaste ja segamaterjalist esemete pesemiseks.</p> <p>Sobib allergikutele ja rangete hügieeninõuete täitmiseks.</p> <p>Märkus: Kui sobiv temperatuur on saavutatud, püsib see muutumatuna kogu pesutsükli jooksul.</p> <p>Programmi seadistus:</p> <ul style="list-style-type: none"> ■ Kuni 60 °C ■ Kuni 1400 p/min 	6,5
Sport (Spordirõivaste programm)	<p>Sünteetilisest materjalist, mikrokiust või fliisist spordi- ja vaba aja rõivaste pesemiseks.</p> <p>Kasutage spordiriiete pesemiseks mõeldud pesuvahendit.</p> <p>Ärge kasutage kangapehmendajat.</p>	2,0

¹  aktiveeritud.

² Pesemine pole võimalik

Programm	Kirjeldus	Max. load (kg)
	<p>Nõuanne: kasutage väga määratud esemete pesemiseks kergestihooldatavate rõivaste programmi.</p> <p>Programmi seadistus:</p> <ul style="list-style-type: none"> ■ Kuni 40 °C ■ Kuni 800 p/min 	
Automatic 30 °C (Automaatne)	<p>Vastupidavast materjalist puuvillaste, sünteetiliste ja sega-materjalist esemete pesemiseks.</p> <p>Pestavaid esemeid koheldakse õrnalt.</p> <p>Määrumisaste ja kanga liik tuvastatakse automaatselt.</p> <p>Pesutsükkel kohandatakse vastavalt.</p> <p>Märkus: Selle programmi temperatuur ja tsentrifuugimiskiirus seadistatakse automaatselt ja neid ei saa reguleerida. Maksimaalne töökeskkonna temperatuur on 30 °C. Maksimaalne tsentrifuugimiskiirus on 800 p/min.</p>	3,5
Dark wash	<p>Tumedat värvi ja intensiivse värviga puuvillaste ja kergestihooldatavate esemete (näiteks teksad) pesemiseks. Pesta tagurpidi. Kasutage vedelpesuvahendit.</p> <p>Programmi seadistus:</p> <ul style="list-style-type: none"> ■ Kuni 40 °C ■ Kuni 1200 p/min 	4,0
Drum Clean (Trumli puhastusprogramm)	<p>Trumli puhastamiseks ja hooldamiseks. Kasutage seda programmi järgmistel juhtudel:</p> <ul style="list-style-type: none"> ■ Enne seadme esmakordset kasutamist ■ Kui pesete pesu regulaarselt madalal temperatuuril (40 °C või madalam). ■ Kui pesumasinat ei ole pikka aega kasutatud. <p>Kasutate valgendajat sisaldavat pesupulbrit või pesuvahendit.</p> <p>Vahu tekke vältimiseks täitke masin poole koguse ulatuses.</p> <p>Ärge kasutage kangapehmedajat.</p> <p>Ärge kasutage villaste ega õrnast materjalist esemetele mõeldud pesuvahendit.</p> <p>Märkus: Kui pikemat aega ei ole kasutatud programmi temperatuuril 60 °C või kõrgemal temperatuuril, hakkab trumli puhastamise funktsiooni märgutuli vilkuma.</p>	- ²

¹  aktiveeritud.

² Pesemine pole võimalik

Programm	Kirjeldus	Max. load (kg)
Rapid 15' / 30' (Kiirpesu 15' / 30')	<p>Puuvillaste, sünteetiliste ja segamaterjalist esemete pesemiseks.</p> <p>Lühiprogramm kergelt määrdunud väikeste esemete pesemiseks.</p> <p>Programm kestab umbes 30 minutit.</p> <p>Kui soovite programmi tööaja lühendada 15 minuti peale, aktiveerige SpeedPerfect . Sel juhul on maksimaalne pestavate esemete kogus väiksem ehk 2 kg.</p> <p>Programmi seadistus:</p> <ul style="list-style-type: none"> ■ Kuni 40 °C ■ Kuni 1200 p/min 	4,0

¹  aktiveeritud.

² Pesemine pole võimalik

10 Tarvikud

Kasutage ainult originaaltarvikuid. Need on mõeldud just teie seadmele. Siit leiate ülevaate seadme tarvikute ja nende õige kasutamise kohta.

Märkus: Mõned tarvikud on saadaval teist värvi. Kontakt → "Klienditeenindus", lk 53.

	Kasutamine	Tellimisnumber
Vee sisselaskevooliku pikendus	Külma vee sisselaskevooliku või AquaStopi (umbes 2,50 m) pikendamine.	WMZ2381
Kinnitusklambrid	Seadme stabiilsuse tagamine.	WMZ2200
Pikem vee sisselaskevoolik	Vahetage standardne vee sisselaskevoolik pikema vooliku vastu (2,20 m).	00353925
Pölv	Kinnitage vee väljalaskevoolik oma kohale.	00655300
Platform	Paigaldage seade kõrgemale, nii et pesu oleks hõlpsam sinna panna ja välja võtta	WMZPW20W

11 Pestavad esemed

Märkus: Täpsemad kasutusjuhised leiate www.bosch-home.com või skannides selle kasutusjuhendi tiitellehel olevat QR-koodi.

11.1 Esemete ettevalmistamine pesemiseks

TÄHELEPANU!

Pestavate esemete taskutes või küljes olevad esemed võivad kahjustada nii eset ennast kui ka trumlit. Lõhnade eemaldamiseks saate riitele lihtsalt aktiivhapnikuga värskema ilme anda.

► Enne esemete panemist seadmesse võtke taskutest kõik asjad välja.

- Seadme ja pestavate esemete kaitsmiseks valmistage pestavad esemed eelnevalt ette.
- Tühjendage kõik taskud.
 - Harjake kraed ja taskud liivast jms puhtaks.
 - Sulgege tekikottide ja padjapüüride katted.
 - Sulgege kõik tõmblukud, takjakinnitused, konksud ja aasad.
 - Sõlmige rõivaste vööd ja paelad kokku või kasutage selliste rõivaste pesemiseks pesukotti.
 - Eemaldage kardinat kinnituskonksud ja juhtsiinid või peske neid pesukotis.
 - Siduge kokku pikemad kinnituspaelad ja siduge kapuutside või pükste kõva otsaga nõõrid.

ee Pesuvahendi ja hooldustoodete lisamine

- Peske väikeseid esemeid (nagu laste sokid) pesukotis.
 - Mõned raskestieemaldavad või kuivanud plekid ei lähe esimese pesukorraga välja, vaid vajavad korduvat pesemist.
 - Pange seadmesse korraga nii suured kui ka väikesed esemed.
 - Tupsutage värsket plekki seebivahuse veega. Ärge hõõruge.
 - Eraldage pestud esemed ja raputage need välja.
- Ärge valage intelligentse doseerimise jaoturitesse äädikat → Lk 33

12 Pesuvahendi ja hooldustoodete lisamine

Märkused:

- Täpsemad kasutusjuhised leiate www.bosch-home.com või skannides selle kasutusjuhendi tiitellehel olevat QR-koodi.
- Järgige ohutuseeskirju → Lk 4 ja teavet varalise kahju vältimiseks → Lk 10.

Tootja juhised pesuvahendi kasutamiseks ja doseerimiseks leiate pakendilt.

Märkused:

- Kasutage ainult isevoolavaid vedelpesuvahendeid.
- Ärge segage erinevaid vedelpesuvahendi.
- Ärge segage omavahel pesuvahendit ja kangapehmedajat.
- Ärge kasutage aegunud ega paakunud tooteid.
- Ärge kasutage tooteid, mis sisaldavad lahusteid, roostet tekitavaid aineid ega lenduvaid aineid (näiteks pleegitaja).
- Kasutage värvaineid säästlikult, sest sool võib roostevaba terast kahjustada.
- Ärge kasutage seadmes pleegitusvahendeid.

13 Põhitoimingud

Märkus: Lisateavet saate digitaalsest kasutusjuhendist, skannides sisukorras või veebilehel www.bosch-home.com olevat QR-koodi.

13.1 Seadme sisselülitamine

Nõue: seade tuleb õigesti paigaldada ja ühendada.

→ "Paigaldamine ja ühendamine", lk 12

- ▶ Keerake programmi valikunupp programmi peale.
- ✓ Seade teeb kuuldava funktsioonitesti.

13.2 Programmi seadistamine

1. Seadistage programmi valikunupp soovitud programmi peale → lk 25.
2. Vajadusel reguleerige programmeadistusi → lk 30.

13.3 Programmiseadistuste reguleerimine

Nõue: programm on seadistatud.

→ "Programmi seadistamine", lk 30

- ▶ Reguleerige programmiseadistusi.
→ "Nupud", lk 23
Järgige seadme tööteavet.

Märkused:

- Programmiseadistusi ei salvestata programmi jaoks püsivalt.

- Seadistus salvestatakse intelligentse doseerimissüsteemi aktiveerimisel või desaktiveerimisel.

13.4 Pesuesemete panek seadmesse

Märkus: Pestud esemete kortsumise vältimiseks tuleb järgida vastava programmi maksimaalset pestavate esemete kogust → lk 25.

Nõue: valmistage esemed pesemiseks ette ja sorteerige need.

→ «Pestavad esemed», lk 29

1. Avage seadme uks.
Kontrollige, et seadme trummel oleks tühi.
2. Asetage pesuesemed trumliisse.
3. Sulgege seadme uks.
Kontrollige, et seadme ukse vahele ei oleks jäänud esemeid.

13.5 Pesuvahendi ja hooldustoodete lisamine

Programmide korral, kus intelligentse doseerimise süsteem ei ole kasutatav või soovitatav, saate pesuvahendi lisada käsitsi doseerimise lahtrisse.

Nõuanne: lisaks intelligentsele doseerimisele saate käsitsi doseerimise lahtrisse lisada täiendava hooldustoodete, näiteks plekieemaldaja, tärklise või valgendi. Liigse doseerimise ja/või vahu tekke vältimiseks ärge lisage käsitsi doseerimise lahtrisse täiendavat pesuvahendit.

Märkus: Järgige teavet pesuvahendite ja hooldustoodete kohta → lk 30.

1. Tõmmake pesuvahendi sahtel välja.
2. Valage puhastusvahend sahtlisse.
→ «Pesuvahendi sahtel», lk 17
3. Vajadusel lisage hooldustoode.
4. Lükake pesuvahendi sahtel oma kohale tagasi.

13.6 Programmi käivitamine

Nõue: programm on seadistatud.

→ "Programmi seadistamine", lk 30.

▶ Vajutage ▷|||.

- ✓ Trummel hakkab pöörlema ja tuvastab pestavate esemete koguse. Selleks võib kuluda kuni 2 minutit, pärast mida voolab vesi trumliisse.
- ✓ Ekraanile ilmub kas programmi tööaeg või programmi lõpuaeg.
- ✓ Pärast programmi lõppu ilmub ekraanile kiri: End.

13.7 Pestavate esemete leotamine

Märkus: täiendavat pesuvahendit ei ole vaja. Leotusvett kasutatakse pesemiseks.

1. Käivitage programm.
2. Programmi pausi peale panemiseks vajutage umbes 10 minuti pärast ▷|||.

Programmi taaskäivitamiseks pärast leotusaega vajutage ▷|||.

13.8 Pestavate esemete lisamine

Pärast programmi algust saate pesu igal ajal eemaldada või lisada.

Nõue: programm on käivitatud.

→ "Programmi käivitamine", lk 31.

1. Vajutage nuppu ▷|||.

Seadme teeb töös pausi.

Märkus: Kui soovite pesu lisada, järgige ekraanile ilmuvaid juhiseid.

→ "EKraan", lk 22

2. Avage seadme uks.

ee Põhitoimingud

3. Pange pestavaid esemeid juurde või võtke ära.
4. Sulgege seadme uks.
5. Vajutage .

13.9 Programmi tühistamine

1. Vajutage .
2. Avage seadme uks.
Kõrge temperatuuri ja veetaseme korral on seadme uks ohutuse tagamiseks lukus.
 - Kõrge temperatuuri korral käivitage programm **Rinse** (Loputus / Värskendamine).
 - Kui veetaseme on kõrge, käivitage **Spin** (tsentrifuugimise) programm või valige vee väljalaskmiseks sobiv programm.
→ "Programmide", lk 25
3. Võtke pestud esemed seadmest välja
→ lk 32.

13.10 Programmi lõpetamine, kui loputusvesi on jäänud masinasse

Nõue:

- Aktiveeritakse loputusvee jätmine masinasse.
 - Seadistatud programmi viimane loputussükkel on läbi ja pestud esemed jäetakse loputusvette.
1. Käivitage **Spin** (tsentrifuugimise) programm või valige vee väljalaskmiseks sobiv programm.
→ "Programmide", lk 25
 2. Vajutage .

13.11 Pestud esemete väljavõtmine

1. Avage seadme uks.
2. Võtke pestud esemed seadmest välja.

13.12 Seadme väljalülitamine

1. Keerake programmi valikunupp asendisse .
2. Keerake veekraan kinni.
3. Jätke seadme uks ja pesuvahendi sahtel lahti, et liigne vesi saaks aurustuda.

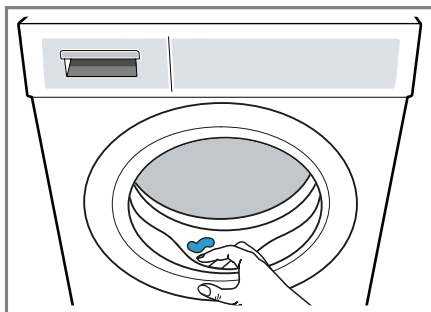



4. Jätke seadme uks ja pesuvahendi sahtel lahti, et liigne vesi saaks aurustuda.

14 Lapselukk



Kindlustage seade juhtnuppude juhusliku kasutamise vastu.

14.1 Lapseluku aktiveerimine

- ▶ Vajutage ja hoidke kakt  **3 sek.** nupud umbes 3 sekundit all.
- ✓ Ekraanile ilmub .
- ✓ Juhtnupud on lukus.
- ✓ Lapselukk jääb aktiveerituks ka pärast seadme välja lülitamist.

14.2 Lapseluku desaktiveerimine

Nõue: lapseluku desaktiveerimiseks peab seade olema sisse lülitatud.

- ▶ Vajutage ja hoidke kakt  **3 sek.** nupud umbes 3 sekundit all.
- ✓ Sümbol  kustub ekraanilt.

15 Intelligentse doseerimise süsteem

Vedelpesuvahendi ja kangapehmedaja optimaalsed kogused doseeritakse automaatselt sõltuvalt programmist ja seadistustest.

15.1 Programmi käivitamine intelligentse doseerimise süsteemiga

Kui te ei soovi vedelpesuvahendit ja kangapehmedajat käsitsi doseerida, kasutage intelligentse doseerimise süsteemi. Seda funktsiooni saab kasutada sõltuvalt valitud programmist ja see aktiveeritakse automaatselt.

Märkus:

Intelligentse doseerimise süsteemi kasutamisel ärge lisage sahtlisse käsitsi doseerimiseks täiendavat pesuvahendit ega kangapehmedajat.

→ "Pesuvahendi ja hooldustoote lisamine", lk 31

Kui soovite seadistatud programmi vahendeid käsitsi doseerida, järgige alltoodud teavet:

- Desaktiveerige intelligentse doseerimise süsteem enne programmi käivitamist. Valitud seadistused säilivad ka pärast seadme väljalülitamist.
→ "Nupud", lk 23
- Valage pesuvahend või kangapehmedaja käsitsi doseerimise sahtlisse.
→ "Pesuvahendi ja hooldustoote lisamine", lk 31
- Aktiveerige intelligentse doseerimise süsteem, kui programm on lõppenud.
→ "Nupud", lk 23

Nõuded:

- Esemed on ette valmistatud.
→ "Esemete ettevalmistamine", lk 29
 - Esemed on sorteeritud.
 - Esemed on pandud seadmesse.
→ "Esemete panemine seadmesse", lk 31
 - Programm on seadistatud.
→ "Programmi seadistamine", lk 30
 - Intelligentse doseerimise süsteem on aktiveeritud.
→ "Ekraan", lk 21
1. Täitke jaoturid → lk 33.
Kui vahetate jaoturi sisu teise toote vastu, puhastage pesuvahendi sahtel
→ lk 36.
 2. Vajadusel reguleerige jaoturi sisu
→ lk 34.
 3. Vajadusel reguleerige programmeerimiseadmeid → lk 30.
 4. Käivitage programm → lk 31.
- ✓ Pärast programmi lõppu ilmub ekraanile kiri "End".
5.
→ "Esemete väljavõtmine", lk 33.

15.2 Jaoturi täitmine

Täitke jaoturid, kui soovite kasutada intelligentse doseerimise süsteemi või kui seadme ekraanile kuvatakse kasutamise ajal vastav teade.

Märkus: Täitke jaotur ainult sobiva pesuvahendi ja hooldustoodetega. → lk 30

Kui soovite vedelpesuvahendit või kangapehmedajat jaoturisse lisada, kasutage sama toodet.



Kui otsustate hakata kasutama teist tüüpi vedelpesuvahendit või kangapehmedajat, tühjendage jaotur enne seda ja puhastage see.

→ «Pesuvahendi sahtli puhastamine», lk 36

ee Intelligentse doseerimise süsteem

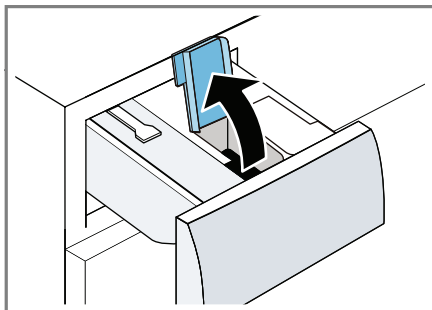
1. Tõmmake pesuvahendi sahtel välja.
2. Avage jaoturi kaaned.



3. Valage vedelpesuvahend  ja kangapehmedaja  vastavatesse jaoturitesse. → «Pesuvahendi sahtel», lk 17

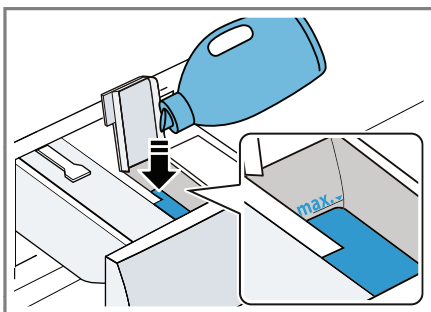





Ärge ületage maksimumtaseme tähist.

4. Sulgege jaoturi kaaned.
Märkus: pesuvahendi kuivamise vältimiseks ärge hoidke jaoturi kaant pikka aega avatuna.
5. Vajadusel lisage käsitsi doseerimiseks sahtlisse puhastusvahendeid nagu plekieemaldaja, veepehmedaja või valgendaja.
→ "Pesuvahendi ja hooldustoote lisamine", lk 31
6. Lükake pesuvahendi sahtel oma kohale tagasi.
7. Reguleerige põhidoosi → lk 34.

15.3 Põhidoos

Saate muuta vedelpesuvahendi ja kangapehmedajale eelseadistatud põhidoose. Põhidoos sõltub tootja juhistest pesuvahendi, veekareduse ja pestud esemete määrdumisastme kohta. Seadistage alati põhidoos, mis vastab tavapärase koguse (4,5 kg) esemete pesemiseks vajaminevale vahendile.

Doseeritava põhikoguse kohandamine

1. Vajutage ja hoidke nuppu  I-DOS umbes 3 sekundit all.
✓ Ekraanile ilmub pesuvahendile seadistatud doseeritav põhikogus .
2. Doseeritava põhikoguse  kohandamiseks vajutage  I-DOS .
3. Seadistuse reguleerimiseks vajutage .
4. Seadistamise lõpetamiseks oodake veidi.

16 Põhiseadistused

Saate seadme konfigureerida vastavalt oma vajadustele.

16.1 Põhiseadistuste ülevaade

Allpool on toodud ülevaade seadme põhiseadustest.

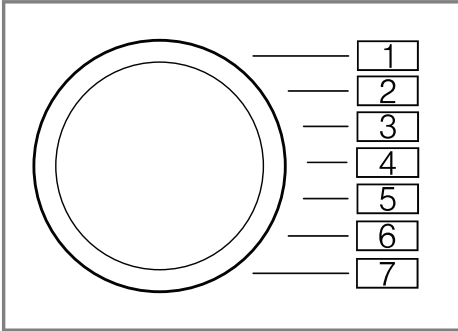



Põhiseadistus	Programmi asend	Väärtus	Kirjeldus
Programmi lõpu helisignaal	2	0 = väljas 1 = vaikne 2 = keskmine 3 = vali 4 = väga vali	Seadistage helisignaali tugevus programmi lõppemisel.
Nupusignaal	3	0 = väljas 1 = vaikne 2 = keskmine 3 = vali 4 = väga vali	Nupu vajutamisel kõlava helisignaali tugevus.
Trumli puhastamise soovitus	4	ON OFF	Trumli puhastamise meeldetuletuse aktiveerimine või desaktiveerimine.
Programmi loendur	5	42 ¹	Kuva lõpetatud programmide arv
¹ Näide			

16.2 Põhiseadistuste muutmine

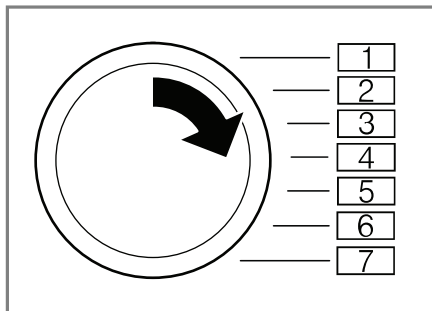
1. Keerake programmi valikunupp asendisse 1.



2. Vajutage  ja keerake samal ajal programmi valikunupp asendisse 2.
- ✓ Ekraanile ilmub hetkel kehtiv väärtus.
3. Keerake programmi valikunupp soovitud asendisse.
→ "Põhiseadete ülevaade", lk 35
4. Väärtuse muutmiseks vajutage .
5. Muudatuste salvestamiseks lülitage seade välja.

17 Puhastamine ja teenindustööd

Seadme laitmatu töö tagamiseks on oluline seda hoolikalt puhastada ja hoolustöid teha.

Märkus: Lisateavet saate digitaalsest kasutusjuhendist, skannides sisukorras või veebilehel www.bosch-home.com olevat QR-koodi.

17.1 Trumli puhastamine

TÄHELEPANU!

Vigastusoh!

Pidev madalate temperatuuridega pesuprogrammide kasutamine ja halb ventilatsioon võib trumlit kahjustada ja põhjustada vigastuse.

- ▶ Käivitage regulaarselt trumli puhastusprogramm või peske temperatuuridel 60 °C.
- ▶ Pärast igat kasutuskorda jätke seadme uks lahti ja laske pesuvahendi sahtlil kuivada.
- ▶ Käivitage **Drum Clean** trumli puhastusprogramm ilma pestavate esemeteta. Lisage pesupulber.

17.2 Lisage pesupulber.

Kui soovite jaoturis oleva vedelpesuvahendi või kangapehmedaja teise toote vastu välja vahetada või kui pesuvahendi sahtel on määrdunud, puhastage see.

TÄHELEPANU!

Pump sisaldab elektrilisi osi. Vedelikuga kokkupuutumisel võivad need osad saada kahjustada.

- ▶ Ärge peske pumpa nõudepesumasinas ega pange seda vette.
 - ▶ Kaitske tagaküljel asuvat elektriühendust vee, pesuvahendi ja kangapehmedaja jääkide eest.
1. Lülitage seade välja.
→ "Seadme väljalülitamine", lk 32
 2. Tõmmake pesuvahendi sahtel välja.

3. Vajutage sahtli vahetükki allapoole ja eemaldage sahtel täielikult.

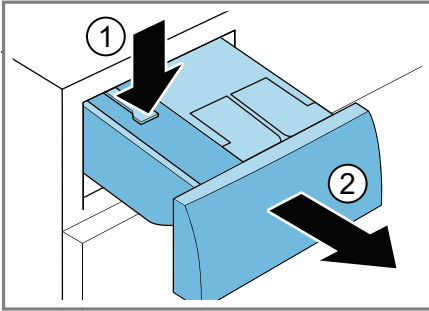

4. Eemaldage pumbaosa.

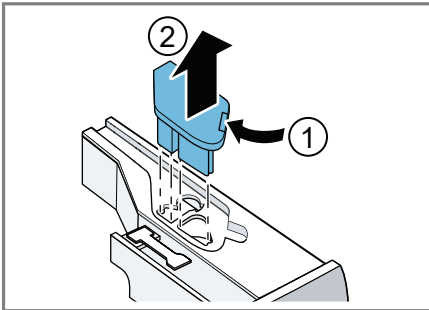

5. Eemaldage pesuvahendi sahtli klamber ja eemaldage see.

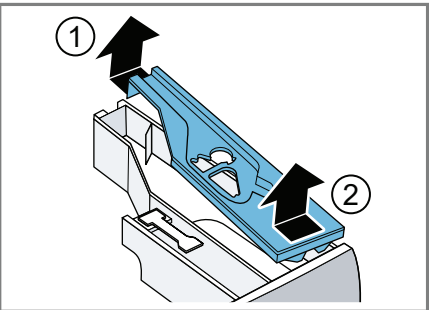

6. Tühjendage pesuvahendi sahtel.

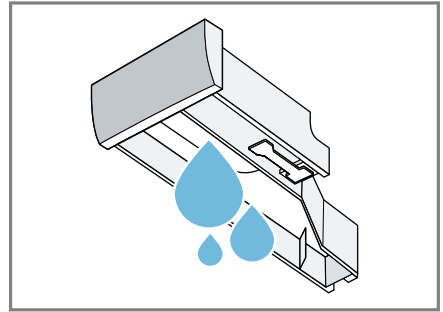

7. Puhastage pumbaosa niiske lapiga.

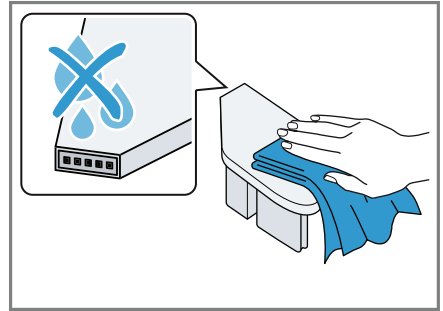

8. Puhastage pesuvahendi sahtlit ja selle kaant pehme niiske lapi või käsidušiga.

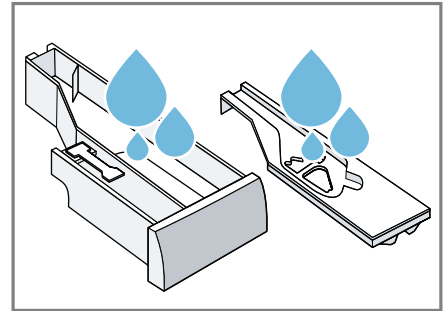

9. Kuivatage pesuvahendi sahtel, kaas ja pumbaosa ja pange need oma kohale tagasi.

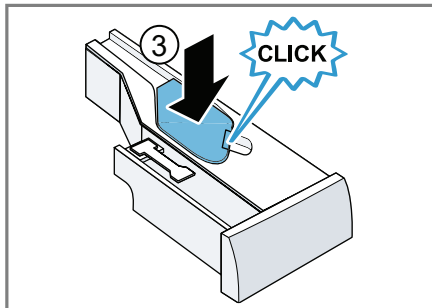
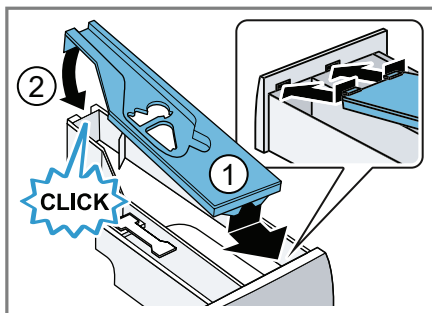

10. Puhastage pesuvahendi sahtli pind ka seestpoolt.

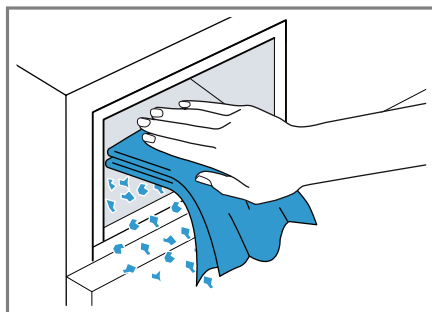

11. Lükake pesuvahendi sahtel oma kohale tagasi.

17.3 Äravoolupumba puhastamine

Rikete korral (nagu ummistused või kolk-suv müra) puhastage äravoolupump.

Äravoolupumba tühjendamine

1. Keerake veekraan kinni.
2. Lülitage seade välja.

3. Tõmmake pistik pesast välja.
4. Avage teenindustööde klapp ja võtke see ära.

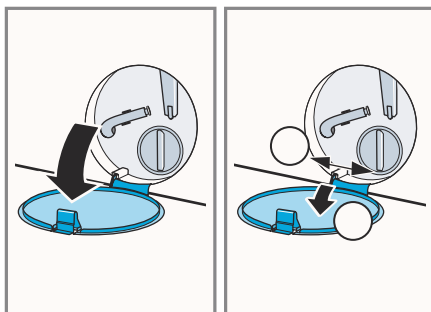

5. Lükake ava alla anum.

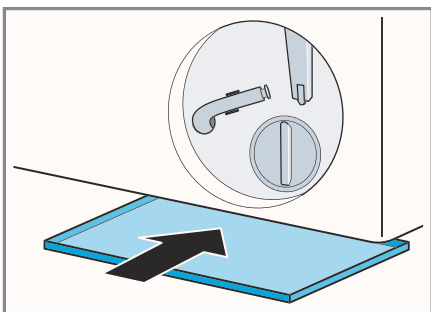

6. Võtke vee väljalaskevoolik hoidikust välja.

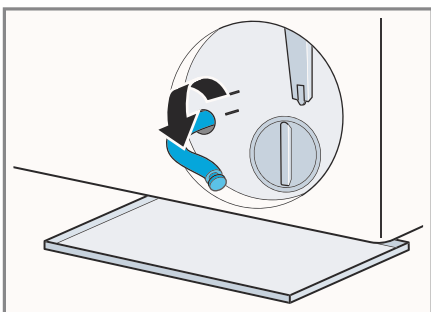

7. ⚠️ HOIATUS! Põletusohut!

Kõrgetel temperatuuridel pestes läheb vesi väga kuumaks.

- ▶ Ärge puudutage kuuma pesuvett. Et pesuvei saaks välja anumasse voolata, eemaldage tihenduskork.

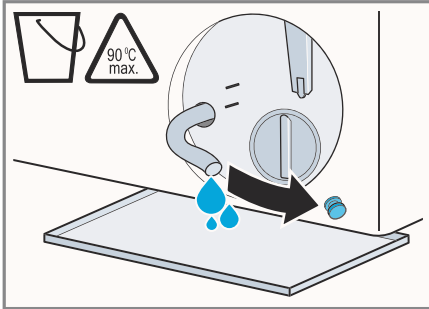

8. Vajutage tugevasti tihenduskorgile.

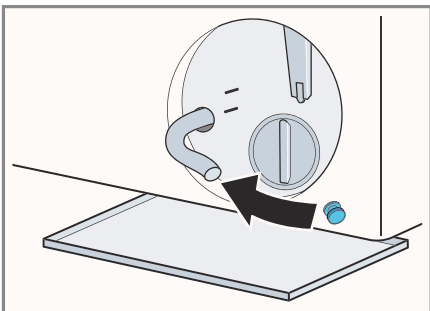

9. Sisestage vee väljalaskevoolik hoidikusse.

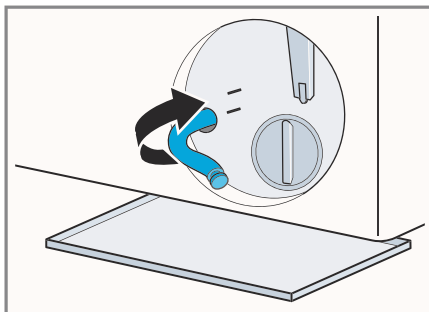

Äravoolumpumba puhastamine

Nõue: äravoolumpump on tühi. → lk 38

1. Pumbas võib olla vett, seetõttu eemaldage see ettevaatlikult.
 - Pumba korpuse filtri vahetükk võib selles olevat jämedate mustuseosade tõttu kinni kiilunud. Lagundage mustus lahti ja eemaldage filtri vahetükk.

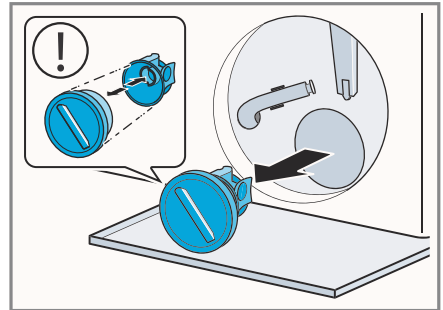

2. Puhastage pumba kate ja pumba korpus seest ja keermekohast.

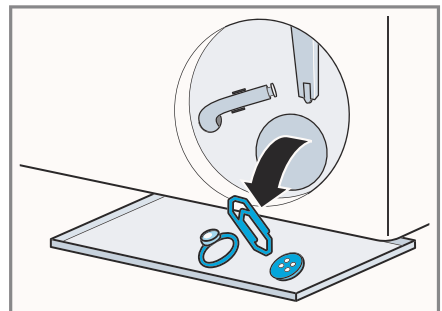

Pump koosneb kahest osast, mille saab puhastamiseks lahti võtta.

3. Veenduge, et mõlemad tiivikud saavad pöörelda.

4. Pange kate peale tagasi
- Veenduge, et pumba kate komponendid on kindlalt oma kohal.

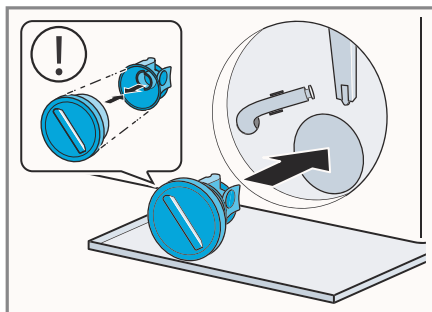

5. Pange pumbakate peale tagasi ja kruvige see tugevasti kinni.

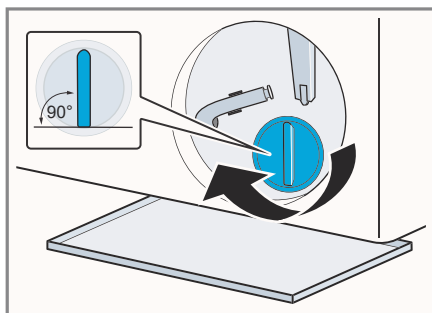

Pumba kate käepide peab olema vertikaalasendis.

6. Sisestage hooldustööde klapp ja lukustage see oma kohale.

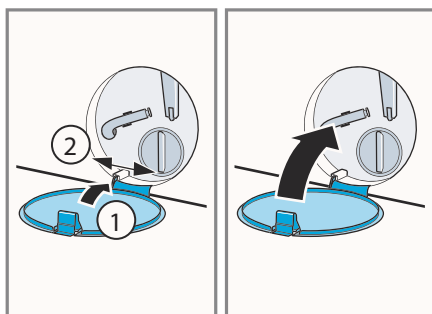

Enne järgmist pesukorda

Et takistada kasutamata pesuvahendi voolu otse väljalaskeavasse järgmisel pesukorral, käivitage pärast äravoolupumba tühendamist vee väljalaskmise programm.

1. Keerake veekraan lahti.
2. Ühendage seadme pistik pesu.
3. Lülitage seade sisse.
4. Valage käsitsi doseerimise lahtrisse üks liiter vett.
5. Valige vee väljalaskmiseks sobiv programm.

→ "Programmide", lk 25

18 Veotsing

Väiksemad tehnilised vead seadme töös saate tihti ise parandada. Enne klienditeeninduse pöördumist lugege veotsingu teavet. Nii väldite asjatuid kulusid.

HOIATUS!







Elektrilöögi oht!







Seadme valesti remontimine on ohtlik.

- ▶ Seadet tohivad remontida ainult vastava kvalifikatsiooniga spetsialistid.
- ▶ Seadme remontimisel tohib kasutada ainult originaalvaruosid.
- ▶ Kui seadme toitejuhe on saanud kahjustada, siis peab selle välja vahetama tootja, tema klienditeeninduskeskuse töötaja või sarnase kvalifikatsiooniga isik.

Probleem	Põhjus ja võimalik lahendus
Ekraan kustub ja  vilgub.	Aktiveeritud on energisäästurežiim. ▶ Vajutage ükskõik millist nuppu. ✓ Sümbol läheb uuesti põlema.
" E:36 / -10 "	Heitveetoru või vee väljalaskevoolik on blokeeritud. ▶ Puhastage heitveetoru ja/või vee väljalaskevoolik.
	Heitveetoru või vee väljalaskevoolik on millegi vahele kinni jäänud või sõlmes. ▶ Veenduge, et heitveetoru ja vee väljalaskevoolik ei oleks sõlmes ega millegi vahele kinni jäänud.
	Äravoolupump on ummistunud. ▶ → «Äravoolupumba puhastamine», lk 38
	Vee väljalaskevoolik on ühendatud liiga kõrgele. ▶ Paigaldage vee väljalaskevoolik kuni 1 meetri kõrgusele.
	Pumbakate ei ole õigesti peale pandud. ▶ Pange pumbakate õigesti peale.
	Olete doseerinud liiga suure koguse pesuvahendit. ▶ Kohene meede: segage 1 spl kangapehmedajat 0,5 liitri veega ning valage see käsitsi doseerimise lahtrisse (mitte kasutada ülerõivaste, spordirõivaste ega udusulgedest esemete korral). ▶ Kui intelligentne doseerimine on aktiveeritud, vähendage "doseerivat põhikogust" → lk 34.
	▶ Käsitsi doseerimise korral lisage järgmise pesutsükli ajal sama koguse pesu kohta vähem pesuvahendit.

Probleem	Põhjus ja võimalik lahendus
"E:36 / -10"	<p>Vee väljalaskevoolikule on paigaldatud sobimatu pikendus.</p> <p>▶ Eemaldage veevoolikult sobimatud pikendused. → "Seadme ühendamine", lk 14</p> <hr/> <p>Pumbakate ei ole täielikult peale kruvitud.</p> <p>▶ Veenduge, et pumbakate on täielikult seadmesse kruvitud. Pumba katte käepide peab olema vertikaalasendis.</p>
"E:10 / -00 / -10 / -20"	<p>Intelligentse doseerimise süsteemi pump on ummistunud.</p> <ol style="list-style-type: none"> 1. Lülitage seade välja. 2. Puhastage pumbaosa. → "Pesuvahendi sahtli puhastamine", lk 36 3. Lülitage seade sisse. 4. Kui ekraanile kuvatakse pärast pumbaüksuse puhastamist taas sama teade, helistage klienditeenindusse. → "Klienditeenindus", lk 53 <p>Märkus: Saate käivitada pesuprogrammi, kui desaktiveerite intelligentse doseerimise süsteemi ja doseerite pesuvahendi käsitsi. → "Nupud", lk 23</p>
"E:60 / -2B"	<p>Pesu tasakaalustamise süsteem katkestas tsentrifuugimistsükli, sest pestavad esemed on ebaühtlaselt jaotunud.</p> <p>▶ Jaotage pestavad esemed trumlis ümber.</p> <p>Märku: Kui võimalik, pange trumlisse nii suuri kui ka väikseid esemeid. See võimaldab pesul tsentrifuugimise ajal paremini jaotuda.</p>
"E:30 / -10" ja/või 	<p>Veesurve on liiga väike.</p> <p>Ei ole võimalik lahendada.</p> <hr/> <p>Vee sissevoolufilter on ummistunud</p> <p>▶ Puhastage vee sissevoolufilter.</p> <hr/> <p>Veekraan on kinni.</p> <p>▶ Keerake veekraan lahti.</p> <hr/> <p>Vee sisselaskevoolik on sõlmes.</p> <p>▶ Kontrollige, et voolik ei oleks sõlmes ega kokku murtud.</p> <p>Veetaseme mõõtesüsteem on defektne.</p> <p>Märkus: Veateatega käivitab seade vee väljalaskmise.</p>

Probleem	Põhjus ja võimalik lahendus
"E:30 / -10" ja/või 	<ol style="list-style-type: none"> 1. Oodake umbes viis minutit, kuni vesi on välja lastud. 2. Veateate lähtestamiseks lülitage seade välja. 3. Lülitage seade uuesti sisse. 4. Kui kuvatakse sama teade, helistage klienditeenindusse. → "Klienditeenindus", lk 53
	<p>Pesuvahendi sahtel ei ole korralikult seadmesse lükatud.</p> <p>► Lükake pesuvahendi sahtel nii kaugele kui võimalik.</p> <p>Pumbaüksus ei ole sisestatud.</p> <ol style="list-style-type: none"> 1. Sisestage pumbaüksus pesuvahendi sahtlisse, → "Pesuvahendi sahtli puhastamine", lk 36 2. Lükake pesuvahendi sahtel nii kaugele kui võimalik.
 põleb.	<p>Temperatuur on liiga kõrge.</p> <p>► Oodake, kuni temperatuur on langenud.</p> <p>► → "Programmi tühistamine", lk 32</p> <p>Veetase on liiga kõrge.</p> <p>► Valige vee väljalaskmiseks sobiv programm. → "Programmide", lk 25</p>
 vilgub.	<p>Seadme uks ei ole kinni.</p> <ol style="list-style-type: none"> 1. Sulgege seadme uks. 2. Vajutage programmi käivitamiseks . <p>Pestavad esemed on jäänud seadme ukse vahele.</p> <ol style="list-style-type: none"> 1. Avage seadme uks uuesti. 2. Eemaldage seadme ukse vahele jäänud esemed. 3. Sulgege seadme uks. 4. Vajutage programmi käivitamiseks .
Kõik muud veakoodid.	<p>Probleem</p> <p>► Helistage müügijärgse teeninduse osakonda. → «Klienditeenindus» lk 53</p>
"E:30/-20"	<p>Solenoidventiil on katki.</p> <p>► Helistage müügijärgse teeninduse osakonda. → "Klienditeenindus", lk 53</p> <p>Olete doseerinud liiga suure koguse pesuvahendit.</p> <p>► Käisiti doseerimise korral lisage järgmise pesutsükli ajal sama koguse pesu kohta vähem pesuvahendit.</p> <p>Seadmesse on lisatud vett.</p>

Probleem	Põhjus ja võimalik lahendus
"E:30/-20"	▶ Äрге lisage töötavasse seadmesse vett.
Seade ei tööta.	<p>Pistik ei ole vooluvõrku ühendatud.</p> <p>▶ Ühendage seadme pistik pessa.</p> <p>Voolukatkesti on katki.</p> <p>▶ Kontrollige kaitsmes asuvat voolukatkestit.</p> <p>On olnud voolukatkestus.</p> <p>▶ Kontrollige, kas köögivalgustus või muud seadmed töötavad.</p>
Programm ei käivitu.	<p>Te ei ole vajutanud .</p> <p>▶ Vajutage .</p> <p>Seadme uks ei ole kinni.</p> <ol style="list-style-type: none"> 1. Sulgege seadme uks. 2. Vajutage programmi käivitamiseks . <p>Lapselukk on aktiveeritud.</p> <p>▶ → «Lapseluku desaktiveerimine», lk 32</p> <p> on aktiveeritud.</p> <p>▶ Kontrollige, kas  on aktiveeritud.</p> <p>→ «Nupud», lk 23</p> <p>Pestavad esemed on jäänud seadme ukse vahele.</p> <ol style="list-style-type: none"> 1. Avage seadme uks uuesti. 2. Eemaldage seadme ukse vahele jäänud esemed. 3. Sulgege seadme uks. 4. Vajutage programmi käivitamiseks . <p>Pesuvahendi sahtel ei ole korralikult seadmesse lükatud.</p> <p>▶ Lükake pesuvahendi sahtel nii kaugele kui võimalik.</p> <p>Intelligentse doseerimise süsteemi pump on ummistunud.</p> <ol style="list-style-type: none"> 1. Lülitage seade välja. 2. Puhastage pumbaosa. → «Pesuvahendi sahtli puhastamine», lk 36 3. Lülitage seade sisse. 4. Kui märgutuli hakkab uuesti põlema, võtke ühendust müügijärgse teeninduse osakonnaga. → «Klienditeenindus» lk 53 <p>Märkus: saate käivitada pesuprogrammi, kui desaktiveerite intelligentse doseerimise süsteemi ja doseerite pesuvahendi käsitsi. → «Nupud», lk 23</p> <p>Pesuvahendi sahtel ei ole korralikult seadmesse lükatud.</p>

Probleem	Põhjus ja võimalik lahendus
Programm ei käivitu.	<ul style="list-style-type: none"> ▶ Suruge pesuvahendi sahtlit, kuni sümbol kustub.
Seadme ust ei saa avada.	<p>Temperatuur on liiga kõrge.</p> <ul style="list-style-type: none"> ▶ Oodake, kuni temperatuur on langenud. ▶ → «<i>Programmi tühistamine</i>», lk 32 <p>Veetase on liiga kõrge.</p> <ul style="list-style-type: none"> ▶ Valige vee väljalaskmiseks sobiv programm. → «<i>Programm</i>id», lk 25 <p>Vooluühenduse viga.</p> <ul style="list-style-type: none"> ▶ Avage seadme üks hädaolukorras vabastamise mehhanismi kasutades. → «<i>Ukse avamine hädaolukorras</i>», lk 52
Pesuvett ei lasta pesumasinas välja.	<p>Heitveetoru või vee väljalaskevoolik on blokeeritud.</p> <ul style="list-style-type: none"> ▶ Puhastage heitveetoru ja/või vee väljalaskevoolik. <p>Heitveetoru või vee väljalaskevoolik on millegi vahele kinni jäänud või sõlmes.</p> <ul style="list-style-type: none"> ▶ Veenduge, et heitveetoru ja vee väljalaskevoolik ei oleks sõlmes ega millegi vahele kinni jäänud. <p>Äravoolupump on ummistunud.</p> <ul style="list-style-type: none"> ▶ → «<i>Äravoolupumba puhastamine</i>», lk 38 <p>Vee väljalaskevoolik on ühendatud liiga kõrgele.</p> <ul style="list-style-type: none"> ▶ Paigaldage vee väljalaskevoolik kuni 1 meetri kõrgusele. <p>Pumbakate ei ole korralikult kokku pandud.</p> <ul style="list-style-type: none"> ▶ Pange pumbakate korralikult kokku. <p>Olete doseerinud liiga suure koguse pesuvahendit.</p> <ul style="list-style-type: none"> ▶ Kohene meede: segage 1 spl kangapehmenajat 0,5 liitri veega ning valage see käsitsi doseerimise lahtrisse (mitte kasutada ülerõivaste, spordirõivaste ega udusulgedest esemete korral). ▶ Kui intelligentne doseerimine on aktiveeritud, vähendage "doseeritava põhikogust" → Lk 34. ▶ Käsitsi doseerimise korral lisage järgmise pesutsükli ajal sama koguse pesu kohta vähem pesuvahendit. <p>Vee väljalaskevoolikule on paigaldatud sobimatu pikendus.</p> <ul style="list-style-type: none"> ▶ Eemaldage veevoolikult sobimatud pikendused. → «<i>Seadme ühendamine</i>», lk 14 <p>Pumbakate ei ole täielikult peale kruvitud.</p>

Probleem	Põhjus ja võimalik lahendus
Pesuvett ei lasta pesu- masinast välja.	▶ Veenduge, et pumbakate on täielikult seadmesse kruvitud. Pumba kate käepide peab olema vertikaalasendis.
Vesi ei voola, pesuvahen- dit ei doseerita.	Te ei ole vajutanud ▷00. ▶ Vajutage ▷00. Vee sissevoolufilter on ummistunud ▶ Puhastage vee sissevoolufilter. Veekraan on kinni. ▶ Keerake veekraan lahti. Vee sisselaskevoolik on sõlmes. ▶ Kontrollige, et voolik ei oleks sõlmes ega kokku murtud.
Tsentrifuugimistsüklil teostatakse mitu korda.	Tasakaalustamata pestavate esemete koguse tuvastamise süsteem kõrvaldab tasakaalustamatuse, jaotades pestavaid esemeid korduvalt ümber. ▶ See ei ole rike - teie ei pea midagi tegema. Märkus: võimalusel pange trumlisse nii väikeseid kui ka suuri esemeid. See võimaldab pesul tsentrifuugimise ajal paremini jaotuda.
Programmi tööaeg muu- tub pesutsükli ajal.	Programmi tööaega optimeeritakse elektrooniliselt. See võib muuta programmi tööaega. ▶ See ei ole rike - teie ei pea midagi tegema. Tasakaalustamata pestavate esemete koguse tuvastamise süsteem kõrvaldab tasakaalustamatuse, jaotades pestavaid esemeid korduvalt ümber. ▶ See ei ole rike - teie ei pea midagi tegema. Märkus: võimalusel pange trumlisse nii väikeseid kui ka suuri esemeid. See võimaldab pesul tsentrifuugimise ajal paremini jaotuda. Kui vahtu on liiga palju, lülitab vahutuvastussüsteem sisse loputustsükli. ▶ See ei ole rike - teie ei pea midagi tegema.
Trumli ei ole nähtavat vett.	Trumli olevat vett ei näe. ▶ See ei ole rike - teie ei pea midagi tegema. ▶ Ärge lisage töötavasse seadmesse vett.
Trummel hakkab pärast programmi käivitamist jõnksutama.	Seda põhjustab mootori sisemine testimine. ▶ See ei ole rike - teie ei pea midagi tegema.

Probleem	Põhjus ja võimalik lahendus
Seade vibreerib ja liigub kohalt tsentrifuugimise ajal.	<p>Seade ei ole õigesti tasakaalu seadistatud. ▶ → «<i>Seadme sisselülitamine</i>», lk 15</p> <p>Seadme jalad ei ole tasakaalu fikseeritud. ▶ Kindlustage seadme jalad. → «<i>Seadme tasakaalu seadistamine</i>», lk 15</p> <p>Transpordipoldid ei ole eemaldatud. ▶ → «<i>Transpordipoltide eemaldamine</i>», lk 13</p>
Trummel ei pöörle, vesi ei voola sisse.	<p>Seade tuvastab pestavate esemete kogust. ▶ See ei ole rike - teie ei pea midagi tegema. Märkus: pestavate esemete koguse tuvastamiseks võib kuluda kuni kaks minutit.</p>
Tekkinud on palju vahtu	<p>Olete doseerinud liiga suure koguse pesuvahendit. ▶ Kohene meede: segage 1 spl kangapehmedajat 0,5 liitri veega ning valage see käsitsi doseerimise lahtrisse (mitte kasutada ülerõivaste, spordirõivaste ega udusulgedest esemete korral). ▶ Kui intelligentne doseerimine on aktiveeritud, vähendage põhidoosi → lk 34. ▶ Käsitsi doseerimise korral lisage järgmise pesutsükli ajal sama koguse pesu kohta vähem pesuvahendit.</p>
⚙️ I-DOS ei saa aktiveerida.	<p>Intelligentne doseerimine ei ole selle programmiga kasutatav. ▶ See ei ole rike - teie ei pea midagi tegema. → "<i>Programmi käivitamine intelligentse doseerimise süsteemiga</i>", lk 33</p> <p>Programm ei võimalda intelligentset doseerimist. Ei ole võimalik lahendada.</p>
Seade ei tsentrifuugi suurel kiirusel.	<p>Valitud on väike tsentrifuugimiskiirus. ▶ Järgmisel korral seadistage pesutsükli suurem tsentrifuugimiskiirus.</p> <p> on aktiveeritud. ▶ Valige kangatüübile sobivam programm.</p> <p>Süsteem on tuvastanud tasakaalustamata pesukoguse ja kasutatakse väiksemat tsentrifuugimiskiirust, et trumlis olev pesukogus tasakaalustada. ▶ Jaotage pestavad esemed trumlis ümber. Märkus: Kui võimalik, pange trumlisse nii suuri kui ka väikseid esemeid. See võimaldab pesul tsentrifuugimise ajal paremini jaotuda. ▶ Käivitage Spin programm.</p>

Probleem	Põhjus ja võimalik lahendus
Tsentrifuugimisprogramm ei käivitu.	<p>Heitveetoru või vee väljalaskevoolik on blokeeritud.</p> <p>▶ Puhastage heitveetoru ja vee väljalaskevoolik</p> <hr/> <p>Heitveetoru või vee väljalaskevoolik on millegi vahele kinni jäänud või sõlmes.</p> <p>▶ Veenduge, et heitveetoru ja vee väljalaskevoolik ei ole sõlmes ega millegi vahele kinni jäänud.</p> <hr/> <p>See ei ole rike - pesukoguse tasakaalustamise süsteem on tsentrifuugimistsükli peatanud, sest pesu on ebaühtlaselt jaotatud.</p> <p>▶ Jaotage pestavad esemed trumlis ümber.</p> <p>Märkus: Kui võimalik, pange trumlisse nii suuri kui ka väikseid esemeid. See võimaldab pesul tsentrifuugimise ajal paremini jaotuda.</p> <p>▶ Käivitage Spin programm.</p>
Kiire susisev müra.	<p>Vesi uhatakse surve all pesuvahendi sahtlisse.</p> <p>▶ See ei ole rike - tegemist on tavalise töömüraga.</p>
Pikem, mühisev müra enne pesutsükli käivitumist või kangapehmenda- ja lisamist.	<p>Intelligentse doseerimise süsteem jaotab pesuvahendit või hooldustooteid.</p> <p>▶ See ei ole rike - tegemist on tavalise töömüraga.</p>
Lühiajaline mühisev müra pärast seadme sisse lülitamist.	<p>Intelligentse doseerimise süsteem katsetab töötamist.</p> <p>▶ See ei ole rike - tegemist on tavalise töömüraga.</p>
Vali müra tsentrifuugimise ajal.	<p>Seade ei ole õigesti tasakaalu seadistatud.</p> <p>▶ → «<i>Seadme tasakaalu seadistamine</i>», lk 15</p> <hr/> <p>Seadme jalad ei ole tasakaalu fikseeritud.</p> <p>▶ Kindlustage seadme jalad.</p> <p>→ «<i>Seadme tasakaalu seadistamine</i>», lk 15</p> <hr/> <p>Transpordipoldid ei ole eemaldatud.</p> <p>▶ → «<i>Transpordipoltide eemaldamine</i>», lk 13</p>
Kolksuv müra, lõgisemine äravoolupumbas.	<p>Äravoolupumpa on sattunud võõrkehad.</p> <p>▶ → «<i>Äravoolupumba puhastamine</i>», lk 38</p>
Lüripiv, rütmiline imemishääli.	<p>Äravoolupump on aktiivne, pesuvett pumbatakse välja.</p> <p>▶ See ei ole rike - tegemist on tavalise töömüraga.</p>
Pesuesemed kortsuvad.	<p>Tsentrifuugimiskiirus on liiga suur.</p> <p>▶ Järgmisel korral seadistage pesutsükli väiksem tsentrifuugimiskiirus.</p> <hr/> <p>Pestavaid esemeid on liiga palju.</p> <p>▶ Järgmisel korral pange seadmesse vähem pestavaid esemeid.</p>

Probleem	Põhjus ja võimalik lahendus
Pesuesemed kortsuvad.	Valitud on kangatüübile sobimatu programm. ▶ Valige kangatüübile sobivam programm.
Tsentrifuugimise tulemus ei ole rahuldav. Pestud esemed on liiga märke / liiga niisked.	Valitud on väike tsentrifuugimiskiirus. ▶ Järgmisel korral seadistage pesutsüklile suurem tsentrifuugimiskiirus. ▶ Käivitage Spin programm..  on aktiveeritud. ▶ Valige kangatüübile sobivam programm.
	Heitveetoru või vee väljalaskevoolik on blokeeritud. ▶ Puhastage heitveetoru ja vee väljalaskevoolik.
	Heitveetoru või vee väljalaskevoolik on millegi vahele kinni jäänud või sõlmes. ▶ Veenduge, et heitveetoru ja vee väljalaskevoolik ei ole sõlmes ega millegi vahele kinni jäänud.
	Pesukoguse tasakaalustamise süsteem on tsentrifuugimistsükli peatanud, sest pestavad esemed on ebaühtlaselt jaotatud. ▶ Jaotage pestavad esemed trumlis ümber.
	Märkus: kui võimalik, pange trumlisse nii suuri kui ka väikeseid esemeid. See võimaldab pesul tsentrifuugimise ajal paremini jaotuda. ▶ Käivitage Spin programm.
	Süsteem on tuvastanud tasakaalustamata pesukoguse ja kasutatakse väiksemat tsentrifuugimiskiirust, et trumlis olev pesukogus tasakaalustada. ▶ Jaotage pestavad esemed trumlis ümber.
	Märkus: kui võimalik, pange trumlisse nii suuri kui ka väikeseid esemeid. See võimaldab pesul tsentrifuugimise ajal paremini jaotuda. ▶ Käivitage Spin programm.
Niisketel pestud esemetel on pesuvahendijäägid.	Pesuvahendid võivad sisaldada veeslahustumatuid aineid, mis jäävad pestud esemetele. ▶ Käivitage Rinse programm.
	Intelligentse doseerimise süsteemi jaoturisse on lisatud sobimatut pesuvahendit. 1. Kontrollige, kas kasutatud pesuvahend on sobiv. → "Pesuvahendid ja hooldustooted", lk 30

Probleem	Põhjus ja võimalik lahendus
Niisketel pestud esemetel on pesuvahendijäägid.	<ol style="list-style-type: none"> 2. Laske jaotur tühjaks. → «Pesuvahendi sahtli puhastamine», lk 36 3. Puhastage jaotur. 4. Täitke jaotur uuesti. → «Jaoturi täitmine», lk 33 <p>Pesuvahendi doseeritav põhikogus ei ole õigesti reguleeritud. ▶ Kui intelligentne doseerimine on aktiveeritud, vähendage "doseeritavat põhikogust" → lk 34</p>
Kuivadel pestud esemetel on pesuvahendijäägid.	<p>Pesuvahendid võivad sisaldada veeslahustumatuid aineid, mis jäävad pestud esemetele. ▶ Harjake esemeid pärast pesemist ja kuivatamist.</p> <p>Intelligentse doseerimise süsteemi jaoturisse on lisatud sobimatut pesuvahendit.</p> <ol style="list-style-type: none"> 1. Kontrollige, kas kasutatud pesuvahend on sobiv. → "Pesuvahendid ja hooldustooted", lk 30 2. Laske jaotur tühjaks. → «Pesuvahendi sahtli puhastamine», lk 36 3. Puhastage jaotur. 4. Täitke jaotur uuesti. → «Jaoturi täitmine», lk 33 <p>Põhidoos ei ole õigesti reguleeritud. ▶ Kui intelligentne doseerimine on aktiveeritud, vähendage põhidoosi → lk 34.</p>
Kui seadet ei ole korralikult puhastatud.	<p>Põhidoos ei ole õigesti reguleeritud. ▶ Kui intelligentne doseerimine on aktiveeritud, reguleerige põhidoos → lk 34 õigesti.</p> <p>Pesuvahend või hooldustooted on intelligentse doseerimise süsteemi jaoturites paakunud.</p> <ol style="list-style-type: none"> 1. Kontrollige, kas kasutatud pesuvahend on sobiv. → "Pesuvahendid ja hooldustooted", lk 30 2. Laske jaotur tühjaks. → «Pesuvahendi sahtli puhastamine», lk 36 3. Puhastage jaotur. 4. Täitke jaotur uuesti. → «Jaoturi täitmine», lk 33 <p>Intelligentse doseerimise süsteemi jaoturisse on lisatud sobimatut pesuvahendit.</p> <ol style="list-style-type: none"> 1. Kontrollige, kas kasutatud pesuvahend on sobiv. → "Pesuvahendid ja hooldustooted", lk 30 2. Laske jaotur tühjaks. → «Pesuvahendi sahtli puhastamine», lk 36

Probleem	Põhjus ja võimalik lahendus
Kui seadet ei ole korralikult puhastatud.	<p>3. Puhastage jaotur.</p> <p>4. Täitke jaotur uuesti. → «<i>Jaoturi täitmine</i>», lk 33</p>
Vesi lekib vee sisse-laskevoolikust.	<p>Vee sisselaskevoolik ei ole õigesti / tugevasti ühendatud.</p> <p>1. Ühendage veevoolik sisselaskevoolik õigesti. → «<i>Vee sisselaskevooliku ühendamine</i>», lk 14</p> <p>2. Keerake kruvi kinni.</p>
Vesi lekib vee välja-laskevoolikust.	<p>Vee väljalaskevoolik on kahjustunud.</p> <p>▶ Vahetage kahjustunud vee väljalaskevoolik välja.</p> <p>Vee väljalaskevoolik ei ole õigesti ühendatud.</p> <p>▶ Ühendage vee väljalaskevoolik õigesti. → «<i>Vee väljalaskeühenduse tüübid</i>», lk 15</p>
Seadmesse on tekkinud ebameeldiv lõhn.	<p>Niiskus ja pesuvahendi jäägid võivad tekitada baktereid.</p> <p>▶ → «<i>Trumli puhastamine</i>», lk 36</p> <p>▶ Kui te seadet ei kasuta, jätke seadme uks ja pesuvahendi sahtel lahti, et jääkvesi saaks aurustuda.</p>

18.1 Lahti lukustamine hädaolukorras

Ukse lahti lukustamine

Nõue: äravoolupump on tühi. → lk 38

1. **TÄHELEPANU!** Väljavoolav vesi võib põhjustada varalist kahju.
- ▶ Ärge avage seadme ust, kui näete, et vesi voolab läbi klaasi. Tõmmake hädaolukorra vabastusnupp tööriista abil allapoole ja vabastage see.

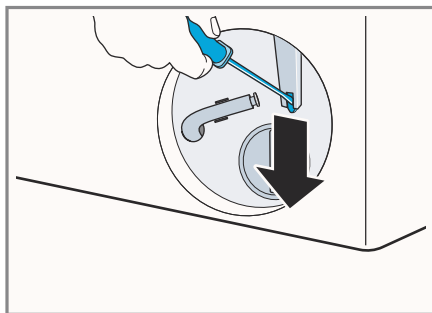

- ✓ Ukselukk on nüüd lahti lukustatud.
2. Sisestage hooldustööde klapp ja lukustage see oma kohale.
 3. Sulgege hooldustööde klapp.

19 Transport, hoiustamine ja kasutuselt kõrvaldamine

19.1 Seadme eemaldamine

Märkus: Täpsemad kasutusjuhised leiata www.bosch-home.com või skannides selle kasutusjuhendi tiitellehel olevat QR-koodi.

1. Keerake veekraan kinni.
2. Vee sisselaskevooliku tühjendamine,
3. Lülitage seade välja.
4. Tõmmake pistik pesast välja.

5. Laske ülejäänud pesuvei välja.
→ «Äravoolupumba puhastamine», lk 38
6. Ühendage voolikud küljest lahti.
7. Tühjendage jaoturid.

19.2 Transpordipoltide sisestamine

Kindlustage seade transportimise ajaks, kasutades selleks transpordipolte, et vältida kahjustusi.

1. Eemaldage neli kaitsekattet. Vajadusel kasutage kaitsekattete eemaldamiseks kruvikeerajat.

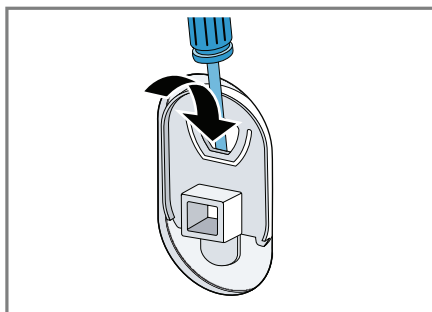

Hoidke kaitsekatted alles.

2. Paigaldage neli transpordipolti. Vt kirjeldust osas
→ "Transpordipoltide eemaldamine" lk 13 ja toimige vastupidises järjekorras.

19.3 Seadme uuesti kasutamine

- ▶ Täpsemat teavet vt
→ "Paigaldamine ja ühendamine", lk 12 ja
→ "Enne esimest kasutuskorda", lk 19.

19.4 Seadme kasutuselt kõrvaldamine

Vana seadme ringlusse andmisel eraldatakse sellest hinnalised toormaterjalid.

HOIATUS!

Tervisekahjustuste oht!

Lapsed võivad end seadmesse lukustada ja enda elu ohtu seada.

► Ärge paigaldage seadet ukse taha, sest see võib seadme ukse blokeerida või selle täielikku avamist takistada.

► Kui seade on muutunud kasutuskõlbatuks, tuleb selle toitejuhe eemaldada. Tõmmake pistik pesast välja, lõigake toitejuhe seadme küljest ära ja lõhkuge seadme ukse lukk, nii et seadme ust ei saa enam sulgeda.

1. Tõmmake seadme pistik pesast välja.
2. Lõigake seadme toitejuhe küljest.
3. Kõrvaldage seade kasutusest keskkonnasäästlikul viisil.

Sellekohast teavet saate seadme edasimüüjalt või kohalikust omavalitsusest.



See seade on tähistatud vastavalt Euroopa direktiivile 2012/19/EÜ elektri- ja elektroonikaseadmete jäätmete kohta (WEEE). Selle direktiiviga sätestatakse kogu ELi hõlmav raamistik kasutuskõlbatuks muutunud seadmete tagastamise ja ümbertöötlemise kohta.

20 Klienditeenindus

Seadme funktsioonidele vastavaid originaalvaruosi vastavalt saab soetada klienditeeninduskeskusest vähemalt 10 aastat alates kuupäevast, millal seade Euroopa Majanduspiirkonnas turule tuli.

Märkus: garantiiajal on klienditeeninduskeskuse abi tasuta.

Täpset teavet teie riigis kehtiva garantiiaja ja garantiitingimuste kohta saate klienditeenindusest, toote edasimüüjalt ja meie veebilehelt. Klienditeenindusse helistades peate ütleva oma seadme tootenumbri (E-number) ja tootmisseria numbriga (FD-number).

Klienditeeninduskeskuste kontaktid leiate kaasasolevast klienditeeninduskeskuste kataloogist või meie veebisaidilt.

20.1 Tootenumber (E-number) ja tooteseeria number (FD-number)

Tootenumbri (E-number) ja tooteseeria numbriga (FD-number) leiate seadme andmeplaadilt. Sõltuvalt mudelist asub seadme andmeplaat:

- seadme ukse siseküljel,
- hooldustööde klapi siseküljel,
- seadme tagaküljel.

Märkige oma seadme vastavad andmed ja klienditeeninduskeskuse telefoninumber üles, et need oleksid hõlpsasti kättesaadavad.

21 Elektribimise väärtused

Alljärgnev teave on toodud vastavalt ELi ökodisaini määrusele. Programmide (v.a **Eco 40-60**) väärtused on ainult ligikaudsed ja need on kindlaks määratud vastavalt kehtivale standardile EN60456.

Seetõttu on automaatse doseerimise funktsioon desaktiveeritud.

Märkus võrdluskatse kohta: desaktiveerige automaatse doseerimise funktsioon, välja arvatud juhul, kui see funktsioon on katse eesmärk.

Programm	Pesu- kogus (kg)	Pro- grammi tööaeg (tundi- des) ¹	Ener- giakulu (kWh) ¹	Veekulu (l) ¹	Maksi- mumtem- peratuur (°C) 5 min ¹	Tsentri- fuugi- miskii- rus (p/ min) ¹	Jääkniis- kus (%) ¹
Eco 40- 60°C ²	9,0	3:48	0,870	75,0	38	1351	50,00
Eco 40- 60°C ²	4,5	2:54	0,370	40,0	27	1351	49,00
Eco 40- 60°C ²	2,5	2:22	0,180	30,0	23	1351	52,00
Cottons 20°C	9,0	3:44	0,400	98,0	23	1400	50,00
Cottons 40°C	9,0	3:44	1,290	98,0	44	1400	50,00
Cottons 60°C	9,0	3:44	1,750	98,0	60	1400	50,00
Cottons 40°C + ↓	4,0	4:14	1,330	110,0	44	1400	50,00
Easy Care 40°C	4,0	2:37	0,800	61,0	44	1200	30,00
Mix 40°C	2,0	1:05	0,640	44,0	42	1400	53,00
Wool / Handwach 30°C	2,0	0:41	0,300	48,0	29	800	26,00

¹ Tegelikud väärtused võivad siintoodud väärtustest erineda sõltuvalt järgmistest teguri-
test: veesurve, -karedus ja -temperatuur, ümbritseva keskkonna temperatuur, pestavate
esemete tüüp, kogus ja määrdumisaste, kasutatud pesuvahend, voolukõikumised ja
valitud lisafunktsioonid.

² Külma veega (15 °C).katseprogramm vastavalt ELi ökodisaini direktiivile ja ELi ener-
giamärgise määrusele..

22 Tehniline spetsifikatsioon

Seadme kõrgus 84,8 cm

Seadme laius 59,8 cm

Seadme sügavus 59,0 cm

Seadme sügavus
suletud uksega 63,6 cm

Seadme sügavus
avatud uksega 107.3 cm

Kaal	74,5 kg
Maksimaalne koormus	9,0 kg
Toitepinge	220–240 V, 50-60 Hz
⇒ Minimaalne paigalduskaitse	10 A
Nimivõimsus	2300 W
Elektrikulu	<ul style="list-style-type: none"> ■ Väljalülitatud režiim: 0,15 W ■ Ooterežiim: 0,50W
Veesurve	<ul style="list-style-type: none"> ■ Miinimum: 100 kPa (1 baar) ■ Maksimum: 1000 kPa (10 baari)
Vee sisselaske-oliku pikkus	150 cm
Vee väljalaske-oliku pikkus	150 cm
Toitejuhtme pikkus	210 cm

Rohkem teavet oma seadme kohta leiate veebilehelt <https://en-ergylab.bsh-group.com> . See veebiaadress on seotud ametliku EU EPREL tooteandmebaasiga. Selle juhendi trükkimise ajal ei ole seda veebiaadressi veel avalikustatud. Seetõttu järgige toote mudelite otsimise juhiseid. Toote identifitseerimisnumber moodustub seadme andmeplaadil toodud tootenumbri (E-number) enne kaldkriipsu olevatest tähemärkidest. Toote identifitseerimisnumbri leiate ka ELi energiamärgise esimeselt realt.

¹ Kehtib ainult Euroopa Majanduspiirkonna riikidele

Kallis klient,

Sõltumata teie elukohast on meie klienditeenindus alati teie käeulatuses ja üks meie hooldustehnikute vastutab just teie piirkonna eest.

Meie soovitus teile:

Palun kontrollige enne klienditeenindusse helistamist, kas saate oma seadme töös tekkinud häire kõrvaldamisega iseseisvalt hakkama. Nii hoidute kohustusest maksta hooldustehniku visiidist tulenevat väljakutsetasu. Vastavad nõuanded leiате oma seadme kasutusjuhendist.

Meil on hea meel teid aidata – kiiresti, asjatundlikult ja mõistliku hinnaga!

Meie kvalifitseeritud hooldustehnikud on teie käsutuses igas riigis. Neil on olemas vajalikud originaalvaruosad kõikide seadmete remontimiseks. See säästab aega ja kulutusi.

Rike? See saab kõrvaldatud!

Käesolevas voldikus on toodud klienditeeninduste aadressid ja telefoninumbrid riikide kaupa.

Järgnevat andmete edastamisega saate oma probleemi lahendamist veelgi kiirendada.

Palun edastage meile järgnev info:

1. Oma täpne aadress ja telefoninumber
2. Täpne probleemi kirjeldus
3. Ostukuupäev
4. Tootenumber (E-number) tüübisildilt
5. Tootmiskuupäev (FD-number) tüübisildilt

Seadme tüübisildi näide

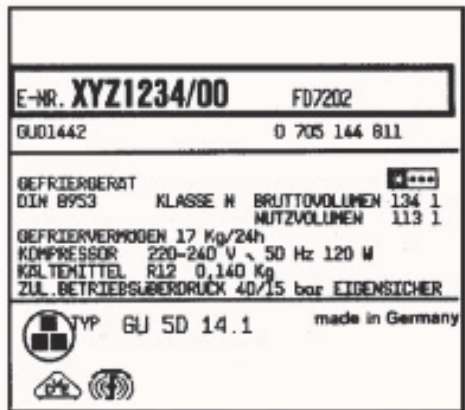

Vaadake oma seadme kasutusjuhendist, kus asub teie seadme tüübisilt.

Käesolevas voldikus loetletud teeninduskeskused on ette nähtud ainult meie ametlike kohalike edasimüüjate kaudu müüdüd seadmete hooldamiseks ja remontimiseks.

Sellelipoolest püüame me vajadusel hankida varuosi ja sooritada vajalikke remonttöid ka teistes riikides ostetud ning kaudsel teel imporditud seadmetele.

Garantii tingimused

Sellele seadmele antava garantii tingimused määrab kindlaks meie edasimüüja selles riigis, kus seadet müüakse. Täpsemat infot garantii tingimuste kohta saate igal hetkel seadme edasimüüjalt/ kauplusest, kellelt te oma seadme ostsite, või meie ametlikust müügiesindusest teie riigis. Garantii nõuete korral peab esitama ostukviitungi.

Eesti / Estonia

TEENINDUSKESKUSED

Eliser OÜ

Mustamäe tee 24

10621 Tallinn

Telefon: +372 665 0090

hooldus@eliser.ee

www.kodumasinatereмонт.ee

Renerki Kaubanduse OÜ

Tammsaare tee 134B

12918 Tallinn

Telefon: +372 51 67 171

klienditeenindus@renerk.ee

www.renerk.ee