

# beurer

## HC 35 Ocean

Kompaktne föön  
Kasutusjuhend

.....



Beurer GmbH • Soflinger Str. 218 • 89077  
Ulm, Saksamaa • [www.beurer.com](http://www.beurer.com)  
[www.beurer-gesundheitsratgeber.com](http://www.beurer-gesundheitsratgeber.com) •  
[www.beurer-healthguide.com](http://www.beurer-healthguide.com)

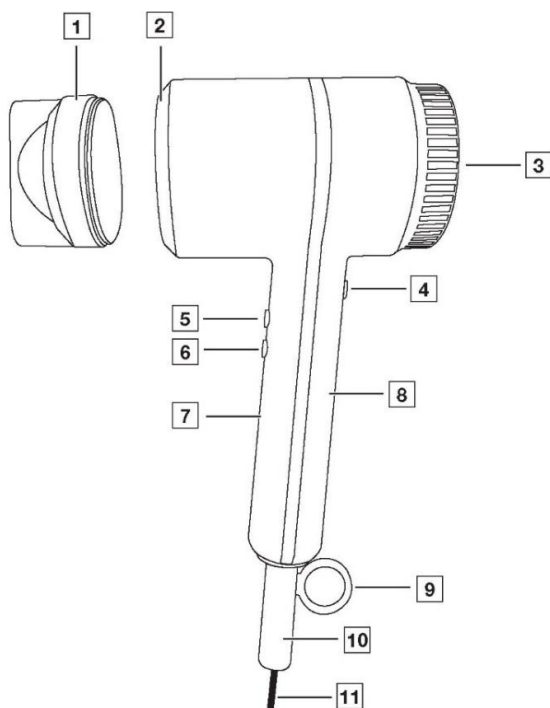

**A**





**Enne kasutusjuhendi lugemist voltige lahti lehekülg 3.**



**Lugege kasutusjuhendit tähelepanelikult. Järgige hoiatusi ja ohutusmärkusi. Hoidke need juhised edaspidiseks alles. Kasutusjuhend peab olema kõikidele kasutajatele kättesaadav. Kui annate seadme kellelegi teisele, andke sellega kaasa ka kasutusjuhend.**

## **KOMPLEKTI KUULUB**

1 x kompaktne foon 1 x profiotsak 1 x hoiukott  
See kasutusjuhend

### **1. TÄHTSAD OHUTUSJUHISED**









- Seadet tohib kasutada ainult ettenähtud eesmärgil ja kasutusjuhendis märgitud viisil.
- Lapsed (vähemalt 8-aastased) ja isikud, kellel on tavapärasest väiksemad füüsilised, sensoorsed või vaimsed võimed või kellel puuduvad piisavad kogemused või oskused, tohivad seadet kasutada nende ohutuse eest vastutava isiku järelevalve all või juhendamisel ning nad peavad täielikult mõistma kõiki seadme kasutamise seonduvaid ohtusid ja vastavaid ohutuseeskirju.
- Lapsed ei tohi seadmega mängida.
- Lämpumisohu! Hoidke pakkematerjale lastele kättesaamatus kohas. Lapsed võivad need suhu panna ja lämbuda.
- Lapsed tohivad seadet puhastada ja hooldustöid teha ainult järelevalve all.
-  Ärge kasutage seadet vanni, dušinurga, kraanikausi ega mõne muu vett sisaldava anuma läheduses.
- Elektrilöögi oht! Seadet ei tohi panna vette ega muusse vedelikku. Kui seade peaks vaatamata ettevaatusabinõudele vette kukkuma, ärge tormake seda kohe välja võtma! Esmalt lülitage välja kaitsmekapi kaitse ja seejärel tõmmake pistik pesast välja.
- Seadme kasutamisel vannitoas tõmmake seadme pistik alati pärast kasutamist pesast välja, sest vee lähedus on ohtlik ka juhul, kui seade on välja lülitatud.
- Täiendava kaitsena soovitame vannituppa paigaldada rikkevoolukaitsme (F/RCD), mida läbiv vool ei ületa 30 mA. Küsige nõu elektrikult.
- Seda seadet ei ole soovitatav kasutada kommertseesmärgil.
- Kui seadme toitejuhe on kahjustada saanud, peab selle ohu

vältimiseks asendada tootja, tema klienditeenindusosakond või sarnase kvalifikatsiooniga isik. Ärge kasutage seadet, kui see on saanud kahjustada või seadme töös esineb tõrkeid.

- Ärge sikutage, keerake ega painutage juhet. Ärge kerige toitejuhet ümber seadme!
- Tulekahjuoht! Veenduge, et õhu väljalaskeava [2] ja eemaldatav kate ei ole kaetud.

## 2. MÄRGID JA SÜMBOLID

Seadme ja tarvikute pakendil ja andmeplaadil kasutatakse järgmisi sümboleid:

	Seadet ei tohi kasutada vee läheduses ega vees (nt kraanikausis, duši all või vannis)!
	Vigastuse või tervisekahjustuse oht.
	Kõrvaldage pakend kasutuselt keskkonnale ohutult
	Lugege kasutusjuhendit
	Toode vastab kehtivatele Euroopa ja riigisisestele direktiividele
	Seadmel on kahekordne kaitsev isolatsioonikiht ja seetõttu vastab see II kaitseklassi seadmetele esitatavatele nõuetele.
	Tooted vastavad EAEU tehniliste eeskirjade nõuetele
	Seade tuleb kasutuselt kõrvaldada vastavalt EÜ WEEE (elektriliste ja elektrooniliste seadmete jäätmete) direktiivile

## 3. SEADME KIRJELDUS

- |                                     |                           |
|-------------------------------------|---------------------------|
| 1 Eemaldatav ja pööratav profiotsak | 7 LED-ekraan              |
| 2 Õhu väljalaskeava                 | 8 Käepide                 |
| 3 Eemaldatav kate                   | 9 Riputusrõngas           |
| 4 Sisse-välja lülitamise nupp       | 10 Murdumisvastane kaitse |
| 5 Külma õhu nupp (sinine)           | 11 Toitejuhe              |
| 6 Sooja õhu nupp (punane)           |                           |

## 4. KASUTAMINE

1. Peske juuksed ja kuivatage need kääterätikuga. Juukselakid sisaldavad kergsüttivat ainet – nendega töödeldud juustel ei tohi fööni kasutada.
2. Seiske kuival, elektrit mittejuhtival pinnal ja veenduge, et teie käed on kuivad.
3. Fööni sisselülitamiseks vajutage sisse-välja lülitamise nuppu 4. Seade hakkab tööle keskmisel sooja õhu seadistusel ja LED-ekraanil süttivad kaks punast LED-tuld 7.
4. Seadistage eelistatud tase sooja õhu nupuga 6 või külma õhu nupuga 5. Valgustatud LED-ekraanile 7 kuvatakse hetkel seadistatud tase.

üks punane LED-tuli =	õrn õhuvool, soe õhk
Kaks punast LED-tuld =	võimas õhuvool, väga soe õhk
Kolm punast LED-tuld =	väga võimas õhuvool, soe õhk

üks sinine LED-tuli =	õrn õhuvool, külm õhk
kaks sinist LED-tuld =	võimas õhuvool, külm õhk
Kolm sinist LED-tuld =	väga võimas õhuvool, külm õhk

5. Kuivatage juuksed või tehke soeng.
6. Pärast kasutamist lülitage seade välja. Fööni sisselülitamiseks vajutage sisse-välja lülitamise nuppu 4. LED-tuled kustuvad.
7. Tõmmake toitejuhtme pistik pesast välja.
8. Laske seadmel tulekindlal pinnal täielikult jahtuda.

## 5. PUHASTAMINE JA HOOLDUSTÖÖD

1. Tõmmake seadme pistik pesast välja ja laske seadmel jahtuda.
2. Eemaldage kaitse ja puhastage seda, nagu on näidatud joonisel A. Pika tööea tagamiseks puhastage kaitset regulaarsete ajavahemike tagant.

## 6. KASUTUSELT KÕRVALDAMINE



Keskkonnakaitse tagamiseks ärge visake kasutuskõlbmatuks muutunud seadmeid olmeprügi hulka. Viige töökõlbmatuks muutunud seade vastavasse kogumis- või ümbertöötlemiskeskusesse. Järgige vastavaid kohalikke eeskirju. Seadmete kasutuselt kõrvaldamisel tuleb järgida EÜ WEEE-direktiivis (elektrilised ja elektroonilised jäätmed) sätestatud nõudeid.

Küsimuste korral võtke ühendust jäätmekäitluse eest vastutava kohaliku asutusega.

## 7. TEHNILISED ANDMED

Kaal	u 560 g
Pinge:	220-240 V~, 50-60 Hz
Voolutarve:	1600-2000 W
Kaitseklass:	II
Töötingimused:	mõeldud kasutamiseks ainult siseruumides
Lubatud temperatuurivahemik:	-10-+40 °C

Toodet võidakse tehniliselt muuta.

Seadmel on CE-märgis ning see vastab järgmistele ELi direktiividele: EMÜ 2014/30/EL LVD 2014/35/EL

Toote vastavusdeklaratsiooni leiate aadressilt: <https://www.beurer.com/web/welandingpages/de/cedeclarationofconformity.php>