

STOLLAR

the Slim Café SEM800



Espressomasin
KASUTUSJUHEND

Ohutuse tagamiseks lugege enne seadme esimest kasutuskorda tähelepanelikult neid juhiseid. Hoidke juhised alles.

Seade on mõeldud kasutamiseks kodumajapidamises ja ainult selles kasutusjuhendis kirjeldatud eesmärkidel.

Olge seadme kasutamisel alati ettevaatlik ja hoiatage ka teisi seadme kasutajaid võimalike ohtude eest.

MIDA TEHA

- Kontrollige, kas seadme andmeplaadil toodud pinge vastab teie kodumajapidamises vooluvõrgu pingele.
- Enne seadme kasutamist kerige selle toitejuhe lahti ja tõmmake sirgeks.
- Asetage seade kindlale ja stabiilsele horisontaalpinnale.
- Seadet tohib kasutada ja hoida ainult stabiilsel pinnal.
- Seadme pistik tuleb seinapistikupesast välja tõmmata: - enne veeanuma täitmist veega; - enne mis tahes osade äravõtmist seadme küljest või monteerimist seadme külge; - enne puhastus- või hooldustöid; - kui seade ei tööta korralikult; - pärast seadme kasutamist.
- Kui te ei kavatse seadet pikemat aega kasutada, tühjendage selle veeanum.
- Laske seadmel enne osade paigaldamist või äravõtmist ja enne puhastamist jahtuda.
- Kasutage kohvi valmistamiseks alati külma vett. Soe vesi või muu vedelik võib seadet kahjustada.
- Kahjustada saanud toitejuhtme peab ohu vältimiseks välja vahetama tootja või klienditeeninduskeskus.
- Kasutage jahvatusseadet ainult kohviubade jahvatamiseks.
- Lapsed ei tohi seadmega mängida.
- Tõmmake seadme pistik alati pistikupesast välja, kui seade jääb järelevalveta ning enne seadme kokkupanekut, koost lahti võtmist või puhastamist.

- Isikud, kellel on tavapärasest väiksemad füüsilised, asensoorsed või vaimsed võimed või kellel puuduvad piisavad kogemused ja teadmised, tohivad seadet kasutada järelevalve all või juhul, kui neile on antud juhised seadme ohutuks kasutamiseks ja nad mõistavad sellega kaasnevaid ohtusid.
- Lapsed ei tohi seadet kasutada. Hoidke seade ja selle toitejuhe lastele kättesaamatult.
- Seade on mõeldud kasutamiseks ainult kodumajapidamises.
- Ärge kasutage seadet märjal või kuumal pinnal ega asetage seadet sellisele pinnale.
- Ärge kasutage seadet ilma tilkumisaluseta.
- Ärge pange seadet vette ega muusse vedelikku.
- Kui mis tahes seadme osa on kahjustada saanud, siis ei tohi seadet kasutada.
- Ärge kasutage seadet, kui see ei tööta korralikult.
- Ärge tõmmake laadijat seinapistikupesast välja juhtmest hoides.
- Ärge tõmmake toitejuhett üle terava serva.

MIDA EI TOHI TEHA

- Ärge lubage lastel seadet ega selle toitejuhett puudutada.
- Ärge kasutage pikendusjuhtmeid, välja arvatud juhul, kui pädev asutus on selle heaks kiitnud.
- Ärge jätke vooluvõrku ühendatud seadet järelevalveta.
- Ärge kasutage seadet välitingimustes.
- Kasutage seadet ainult ettenähtud eesmärgil.
- Ärge laske juhtmelt rippuda üle laua või leti serva ega puutuda vastu kuumi pindu.
- Ärge proovige seadet ise avada ega mingeid osi selle küljest ära võtta. Seadme sees ei ole kasutajahooldust vajavaid osi.
- Seadet ei tohi puhastamiseks panna vette.
- Me ei soovita kasutada tarvikuid, mida seadmega kaasas ei ole. See võib olla ohtlik ja seda tuleb vältida.
- Ärge pange seadet gaasi- ega elektripõleti lähedusse ega sisse lülitatud ahju.

TUNDMAÕPPIMINE

Stollar Slim Café SEM800

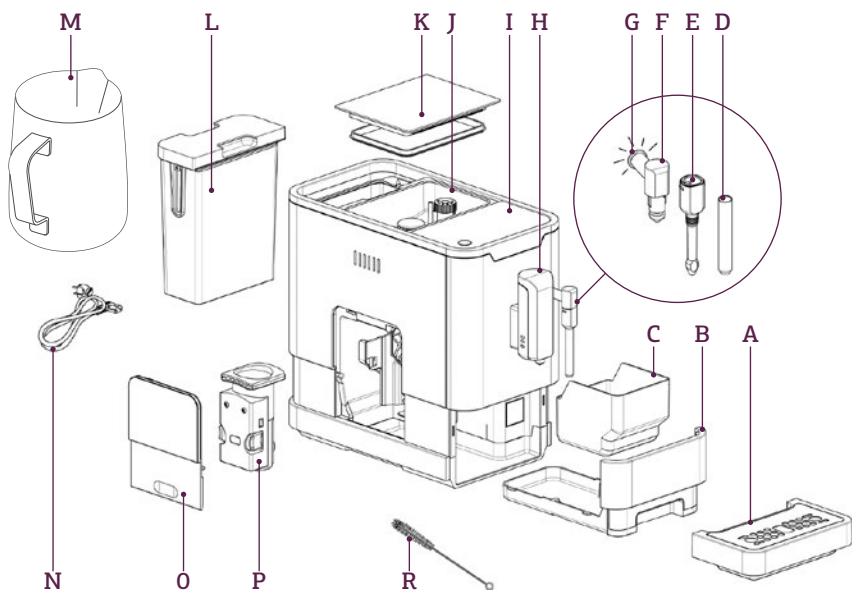

- A. Väline tilkumisalus
- B. Sisemine tilkumisalus
- C. Kohvipaksu anum
- D. Metalltoru
- E. Otsaku kate
- F. Auruotsak
- G. Auru märgutuli
- H. Reguleeritav kohvi väljavalamistila
- I. Juhtpaneel
- J. Kohviubade anum
- K. Kohviubade anuma kate
- L. Veeanum
- M. Roostevabast terasest vahustamiskann
- N. Toitejuhe
- O. Teenindustööde luuk
- P. Tõmbekamber
- Q. Puhastuspintsel

TARVIK

Seadmega on kaasas kolm pakki puhastusvahendeid.

JUHTPANEEL



Vilgub: veeanumas on liiga vähe vett / veeanum pole oma kohal



Kohviube on liiga vähe



Põleb püsivalt: kohvipaksu anum on täis
Vilgub: sisemine tilkumisalus / kohvipaksu anum ei ole oma kohal



Põleb stabiilselt: tõmbekamber ei ole oma kohal / on valesti paigaldatud
Vilgub: teenindustööde luuk on lahti / valesti paigaldatud



Põleb stabiilselt: seadmest on vaja eemaldada katlakivi
Vilgub: katlakivi eemaldatakse



On käivitatud süsteemi tühendamise funktsioon



Sisse-välja lülitamise nupp



Jääkohvi nupp



Aurunupp



Kuuma vee nupp



Kange espresso nupp



Lahja espresso nupp

PAIGALDAMINE

Stollar Slim Café SEM800

1. Eemaldage kõik kaitsekiled, kleepsud ja muu pakkematerjal
2. Valige seadme paigaldamiseks turvaline ja stabiilne pind, mis asub seinapistikupesa lähedal ja kus on piisavalt ruumi.

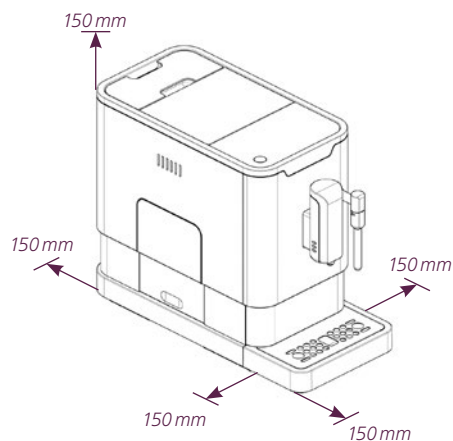

3. Paigaldage väline tilkumisalus. Kontrollige, et see oleks õigesti sisestatud.

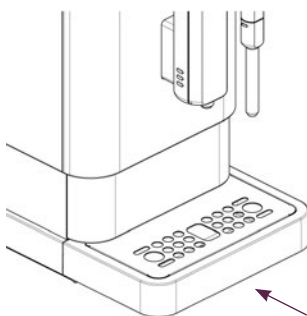

4. Täitke veeanum veega (vt "Veeanuma täitmine") ja vajutage mitu korda kuuma vee nuppu, kuni kuum vesi voolab seadmest välja.

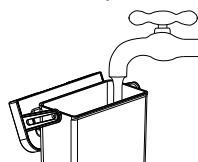

5. Täitke kohviubade anum kohviubadega (vt "Kohviubade anuma täitmine").
6. Kerige toitejuhe lahti ja tõmmake see sirgeks. Sisestage toitejuhtme üks ots seadme tagaküljel asuvasse pesa. Sisestage toitejuhtme pistik sobiva pingega seinapistikupessa.

KASUTAMINE

Stollar Slim Café SEM800

VEEANUMA TÄITMINE

Kui  vilgub, on veeanumas vähe vett ja seda on vaja lisada.

1. Tõstke veeanum kaanest hoides üles.

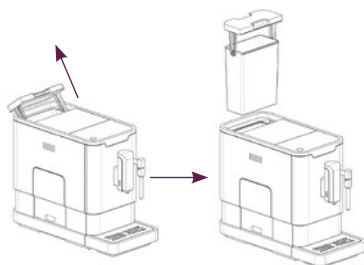

2. Loputage veeanumat puhta veega ning täitke see seejärel näidatud tasemeni ja pange seadmesse tagasi. Veenduge, et anum on täielikult sisestatud.

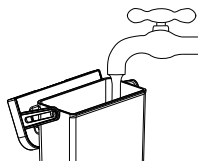

3. Ärge lisage vett seadmes olevasse veeanumasse. Võtke veeanum alati seadmest välja.

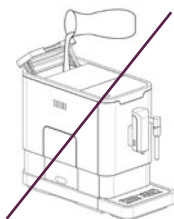

OLULINE:

Ärge pange veeanumasse sooja, kuuma ega gaseeritud vett ega muud vedelikku. See võib veeanumat ja seadet kahjustada.

KOHVIUBADE ANUMA TÄITMINE

Kui ekraanil vilgub , tuleb seadmesse lisada kohviube:

1. Võtke kohviubade anuma kaas pealt.

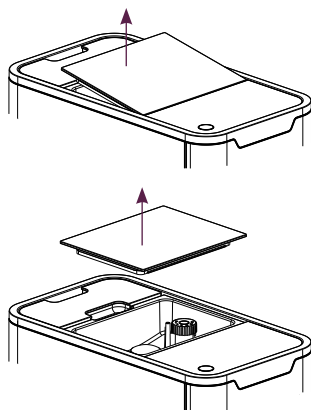

2. Valage kohvioid ettevaatlikult seadmesse.
3. Pange kohviubade anuma kaas peale tagasi.



OLULINE:

Täitke kohviubade anum ainult kohviubadega. Kohvipulber, lahustuv kohv, karamelliseeritud kohv jm ained võivad seadet kahjustada.

KOHVI VALMISTAMINE

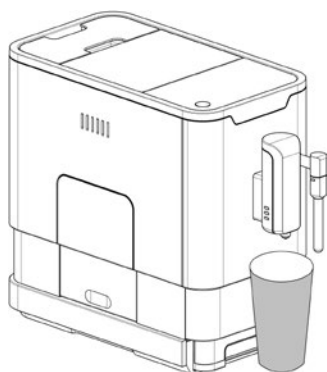
1. Lülitage seade sisse-välja lülitamise nupust sisse. Seade läheb seisurežiimi.
2. Pange kohvi väljavalamistila alla tass ja reguleerige tassi kõrgus vastavalt tila kõrgusele. Sõltuvalt tassi suuruselt (liiga kõrge või liiga lai) saate tilkumisaluse ära võtta või selle asendit reguleerida järgmiselt:





3. Sõltuvalt sellest, millist kohvi eelistate, vajutage kange espresso nuppu  või lahja espresso nuppu .
4. Vajutatud nupp hakkab vilkuma ja selle valgustus näitab, et seade valmistab tassitäit kohvi.
5. Kui espressonupp lõpetab vilkumise ja selle valgustus kustub, on kohv serveerimiseks valmis.

ERITI KANGE JÄÄKOHVI VALMISTAMINE

Esmalt valmistage ette neli jääkuubikut.

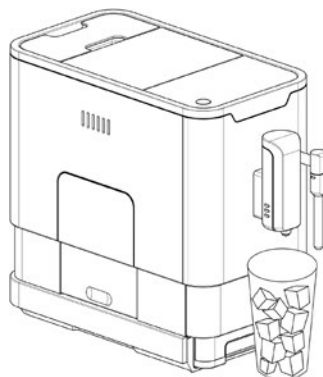
1. Pange jääkuubikud suurde klaasi ja pange klaas seadme tila alla.



2. Vajutage eriti kange jääkohvi nuppu .
3. Nupu vajutamisel hakkab selle valgustus põlema ja tila all olev tuli näitab, et seade valmistab kaks tassitäit kohvi järjest.
4. Kui kuvatakse uuesti juhtpaneel ja tila all olev tuli kustub, on kohvi väljavalamine lõppenud. Segage kohv.

MÄRKUS

Soovi korral võite lisada 20 ml külma vett või 20 ml piima ja suhkrut.

5. Jääkohv on nüüd serveerimiseks valmis.

MÄRKUS

Eriti kange kohvi nuppu saab kasutada ka topeltespresso valmistamiseks.

PIIMAVAHU VALMISTAMINE CAPPUCCINOLE

1. Valmistage kohv sobiva suurusega klaasis.
2. Suunake auruotsak tilkumisalusele ja pange otsaku alla anum.
3. Vajutage aurunupp  - nupu valgustus jääb põlema ja auruotsaku ümber asuv märgutuli hakkab vilkuma, mis näitab, et seade soojeneb ja eemaldab auruotsakust sinna jäänud vee. Vesi voolab anumasse. Valage see tühjaks.

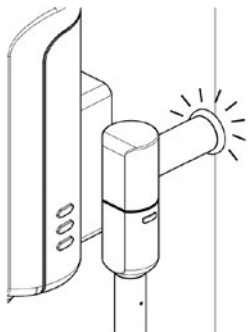

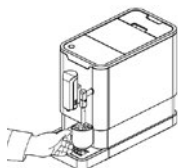

4. Kui aurunupp vilgub ja otsaku ümber asuv märgutuli põleb püsivalt, pange auruotsaku alla piimaga anum (roostevabast terasest) ja sukeldage auruotsak piima sisse (umbes 50 ml).



MÄRKUS

Võite suunata auruotsaku paremale, nii et see on alati piimaga kokku puutes.

5. Vajutage uuesti nupp  (olge ettevaatlik pritsmetega, põletusoh!).
6. Hoidke auruotsaku otsa piima pealispinna all, kuni piim keerleb päripäeva nagu keeris.
7. Laske tassi veidi allapoole. Nii tõuseb auruotsak piima pinnale ning selle kaudu hakkab piima sisenema õhk. Võimalik, et peate piima piisava keerlemise tagamiseks sellesse otsakuga augu torkama.

8. Hoidke auruotsaku ots kergelt pealispinna all, jät- kates keerise moodustumist. Vahustage piima kuni soovitud tulemuseni.
9. Laske auruotsaku ots piima pealispinna alla, kuid hoidke piim keerisena pöörlemas. Piim on õigel temperatuuril (60-65 °C), kui tass on katsudes kuum.
10. Kui piim on kuum ja vaht ühtlane (50 ml piima korral kulub selleks ainult 30-40 sekundit), vajutage uuesti nupp  et auru tootmine lõpetada.
11. Koputage kruusi vastu lauda, et piimast mullid kaoksid.
12. Viimistlemiseks keerutage kruusi.
13. Valage piim kohvile. Cappuccino on nüüd serveeri- miseks valmis.
14. Tegutseda tuleb kiiresti, enne kui piimaosakesed üksteisest eralduma hakkavad.
15. Puhastage auruotsakut niiske lapiga (vt seadme puhastusjuhised).

TÄHELEPANU!

Enne kuuma vee valmistamist laske seadmel jahtuda, sest esimese 20 sekundi jooksul toodab seade auru (põletusoh!).

16. Kruvige eemaldatav plastotsak lahti ja tõmmake seda eemaldamiseks allapoole.
17. Võtke eemaldatav metallotsak puhastamise ajaks eemaldatava plastotsaku küljest ära.
18. Puhastage mõlemad otsakud puhta veega.
19. Pange metallotsak tagasi eemaldatava plastotsaku sisse ja lükake see oma kohale. Kruvige kõik tagasi seadme auruotsaku külge.

KUUM VESI

1. Kuuma vee nupu  vajutamisel valmistab seade lihtsalt kuuma vee. Kuuma vee nupu vajutamisel hakkab see vilkuma ning märgutuli süttib, mis näitab, et seade valmistab kuuma vett. Kuum vesi on valmis, kui kuuma vee nupp lõpetab vilkumise ja märgutuli kustub.
2. Kuum vesi lastakse välja auruotsaku kaudu.

HOIATUS!

Kasutage seadet alati õigesti. Kuuma vee funktsiooni tuleks järjest kasutada ainult siis, kui veeanum on täidetud maksimumtasemeni.

KOHVI / KUUMA VEE KOGUSE REGULEERIMINE

Nii kange kui ka lahja espresso ning 25-250 ml kuuma vee koguse saab salvestada seadme mällu.

1. Kohvi (kange või lahja espresso) valmistamiseks vajutage ja hoidke valitud nuppu all, **kuni vedelik hakkab pidevalt voolama**. Seade jätkab kohvi valmistamisega.
2. Kui soovitud kogus kohvi on valmis, laske nupp lahti. Kõlab kaks piiksu, mis tähendab, et kohvi kogus on mällu salvestatud.
3. Kohvi koguse saab seadistada tagasi vaikeseadistusele (vt "Režiimi valik").

JAHVATUSASTME REGULEERIMINE

Jahvatusastet saab reguleerida, keerates kohviubade anumal olevat reguleerimisnuppu:

1. Seda saab teha vaid siis, kui jahvatusseade töötab. Jahvatusastmel olevad punktid tähistavad jahvatusastet.

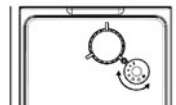

TÄHELEPANU!

Ärge reguleerige jahvatusastet siis, kui jahvatusseade ei tööta. See võib jahvatusseadet kahjustada.



REŽIIMI VALIK



Seadmel on kaks erinevat seadistust: vaikeseadistus, säästurežiim ja kiirrežiim. Säästurežiim aitab seadmel energiat säästa. Kiirrežiimis saab kohvi valmistada kiiremini kui vaikeseadistusel.

	Säästurežiim	Kiirrežiim	Vaikeseadistus
Valgustus	Ei	Jah	Jah
Eeltõmbamine	Jah	Ei	Jah
Automaatne väljalülitus	10 minuti pärast	30 minuti pärast	20 minuti pärast
Joogi koguse salvestamine mällu	Jah	Jah	Lähtestamine tehaseseadistusele

MÄRKUS

Eeltõmbamisfunktsiooni käigus niisutatakse jahvatatud kohviomad tõmbekambris enne tõmbamise algust väikse koguse veega. Nii toimides kohvipulber paisub, et tekitab tõmbekambris suurem surve, mis aitab jahvatatud kohviubadest kõik õlid ja täieliku maitsebuketi ekstraheerida.

1. Vajutage ja hoidke viis sekundit all seisurežiimis oleva seadme nuppu .
2.  hakkab vilkum. Erinevad seadistused:

	Kuuma vee nupp 	Kange espressi nupp 	Lahja espresso nupp 
Säästurežiimis	Tuli põleb	Vilgub	Vilgub
Kiirrežiimis	Vilgub	Tuli põleb	Vilgub
Vaikeseadistusel	Vilgub	Vilgub	Tuli põleb





PUHASTAMINE JA HOOLDUSTÖÖD

KÄSITSI LOPUTAMINE

⚠️ OLULINE:

Soovitame seda funktsiooni kasutada iga päev enne espressomasina esimest kasutuskorda.

Kohviotsaku puhastamiseks pärast kasutamist tuleb seda käsitsi puhastada **IGA PÄEV VÕI VÄHEMALT ÜKS KORD NÄDALAS**. Kui seadet ei ole pikemat aega kasutatud, on soovitatav seda käsitsi loputada.

1. Vajutage ja hoidke seisurežiimis oleva seadme nuppu  ja kuuma vee nuppu  viis sekundit all.
2. Kuuma vee nupu  kange espresso nupu  ja lahja espresso nupu  valgustus kustuvad. Kohviotsakust tuleb väike kogus vett, mida kasutatakse loputamiseks.

⚠️ OHT!

Kohviotsakust tulev vesi on kuum ja koguneb tilkumisalusele. Vältige kokkupuudet seadmest pritsiva kuuma veega.

3. Pärast loputamist läheb seade tagasi seisurežiimi.

SEADME PUHASTAMINE

1. Tõmmake toitejuhe vooluvõrgust välja.
2. Tühjendage sisemine ja väline tilkumisalus.
3. Puhastage seade veeplekidest niiske lapi või kriimustusvaba puhastusvahendiga.

⚠️ OLULINE:

Ärge puhastage seadet abrasiivse puhastusvahendi, äädikaga ega puahstusvahendiga, mida seadmega kaasas ei ole.

SEADME IGAPÄEVANE PUHASTAMINE

Seadme eluea pikendamise seisukohalt on väga oluline teha seadme puhastus- ja hooldustöid õigeaegselt.

1. Eemaldage väline tilkumisalus.
2. Tühjendage tilkumisalus kraanikaussi ja peske seda puhta veega. Kuivatage alus.
3. Lükake lahti sisemine tilkumisalus ja kohvipaksu anum.
4. Tühjendage kohvipaksu anum ja peske seda puhta veega. Kuivatage alus.

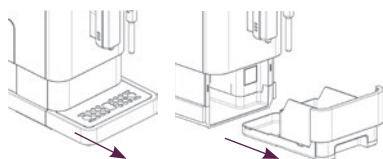

MÄRKUS

Kui  põleb, on kohvipaksu anumat vaja tühjendada.

5. Tõmmake teenindustööde luuki allapoole.
6. Võtke teenindustööde luuk ära.
7. Vajutage lahti lukustamise nuppu.

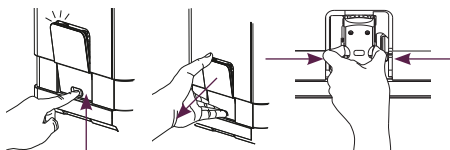

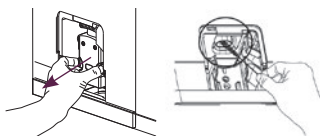

8. Eemaldage tõmbekamber ja PUHASTAGE seadme sisemine kanal põhjalikult.



9. Peske tõmbekambrit puhta veega. Kuivatage tõmbekamber.

MÄRKUS

Kui  põleb püsivalt, näitab see, et tömbekamber ei ole seadmes / on valesti paigaldatud. Kui  vilgub, näitab see, et teenindustööde luuk ei ole seadme küljes / on valesti paigaldatud.

10. Pange kohvipaksu anum tilkumiselusele ja lükake alus tagasi oma asendisse.

MÄRKUS

Kui  vilgub, siis ei ole kohvipaksu anumad seadmes.

11. Pange väline tilkumiselus tagasi oma asendisse.
12. Lukustage otsaku kate lahti, et seda vasakule keerata. Seejärel tõmmake seda eemaldamiseks allapoole.
13. Tõmmake metalltoru allapoole, et otsaku kate ja metalltoru koost lahti võtta.

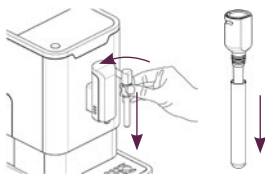

14. Peske otsaku katet ja metalltoru puhta veega.
15. Monteerige metalltoru tagasi otsaku katte peale. Otsaku kate tagasipanekuks lükake seda ülespoole. Lukustamiseks keerake otsaku katet paremale.

KATLAKIVI EEMALDAMINE

Kui  põleb, tähendab see, et seadme st või eemaldada katlakivi / käivitada seadme isepuhastustsüklil.







Seade püsib kauem töökorras, kui seda toimingut tehakse regulaarselt (üks kord kuus või sõltuvalt vee karedusastmest).

1. Täitke veeanum 800 ml veega.
2. Lisage veeanumasse the Slim Café pakis olev pakike puhastusvahendit.

OLULINE:

Ärge kasutage seadme puhastamiseks ega katlakivi eemaldamiseks äädikat ega muid puhastusvahendeid. Puhastusvahend võib seadet kahjustada.

3. Ühendage seadme pistik seinapistikupessa.
4. Asetage tila alla piisavalt suur anum.

5. Kui seade on sisselülitatud režiimis (juhtpaneeli nupud põlevad), vajutage ja hoidke nuppe  ja  viis sekundit all.
6. Seade teeb piiksu: märgutuli  ja kange espresso nupp  vilguvad.
7. Puhastustoimingu käivitamiseks vajutage kange espresso nuppu . Kui soovite tsükli katkestada, vajutage .
8.  vilgub, näidates, et seade teostab puhastustoimingut. (Vesi voolab katkendlikult / Oluline teave: vältige kokkupuudet kuuma veega).
9. Kui kogu anumad olev vesi on ära kasutatud, hakkab  vilkuma. Täitke veeanum maksimumtasemeni. Kui veeanum on täis, siis märgutuli  kustub.
10. Vajadusel vajutage isepuhastuse jätkamiseks kange espresso nuppu . Sõltuvalt seadme mudelist ei pruugi see samm olla kasutatav.
11. Kui isepuhastus on lõppenud, lülitub seade automaatselt välja (viie minuti pärast).

MÄRKUS





Veenduge alati, et vesi ei niriseks mööda veeanuma välisseinu ega anumahoidiku sisemisi seinu mööda alla.

MÄRKUS

Ärge laske seadmel 8. sammu juures seisurežiimi minna. Kui see juhtub, siis protsess peatub.

SÜSTEEMI TÜHJENDAMISE FUNKTSIOON

Süsteemi tühjendamise funktsiooni soovitakse kasutada juhul, kui te ei katvate seadet pikemat aega kasutada, kui seadet on vaja külmumise eest kaitsta ja enne seadme viimist remonti.

1. Vajutage ja hoidke seisurežiimis oleva seadme nuppu  ja lahja espresso nuppu  viis sekundit all.
2.  hakkab vilkuma.
3. Võtke veeanum seadme st välja.  hakkab püsivalt põlema, näidates, et süsteemi tühjendatakse. Seisurežiimi naasmiseks võite enne veeanuma eemaldamist vajutada .
4. Kui süsteemi tühjendamine on lõppenud, lülitub seade automaatselt välja.

VEAOTSING

Stollar Slim Café SEM800

PROBLEEM	PÕHJUS	LAHENDUS
Seade ei tööta.	Seade ei ole vooluvõrku ühendatud.	Ühendage seadme pistik vooluvõrku ja vajutage nuppu. Kontrollige toitejuhet ja pistikut.
Funktsiooninupp ei reageeri korduvale puudutamisele või reageerib viivitusega.	Seade on elektromagnetvälja mõjualas. Paneel on määrdunud	Tõmmake seadme pistik seinapistikupesast välja. Käivitage seade mõne minuti pärast uuesti . Puhastage paneel kaasasoleva lapiga
Kohv ei ole piisavalt kuum.	Tasse ei eelsoojendatud. Tõmbekamber on liiga külm.	Loputage seadet enne kohvi valmistamist vähemalt kolm korda. Loputage seadet enne kohvi valmistamist vähemalt kolm korda.
Kohv ei tule tilast välja.	Võib-olla kasutati enne süsteemi tühjendamise funktsiooni.	Vajutage kuuma vee nuppu, kuni tilast tuleb välja kuum vesi.
Esimene tassitäis kohvi ei ole kvaliteetne.	Jahvatusseadme esimesel kasutuskorral ei valatud tõmbekambrisse piisavalt kohvipulbrit.	Visake kohv ära. Järgmised tassitäied kohvi tulevad hea kvaliteediga.
Kohvil ei ole vahukihti.	Kohvioad ei ole värsked.	Kasutage teist või sobivamat marki kohviube.
Puutetundlikud nupud ei reageeri.	Nuppu ei vajutata suunaga seadme esiküljelt.	Vajutage suunaga seadme esiküljelt ikooni alumist poolt.
Seadmel kulub soojenemiseks liiga palju aega.	Seadmesse on kogunenud katlakivi.	Eemaldage katlakivi.
Veeanum on seadmest välja võetud / veeanumas on liiga vähe vett, kuid hoiatusteate märgutuli  ei põle.	Veeanuma ühenduskoha ümbrus on märg.	Pühkige veeanuma ühenduskoha ümbrus kuivaks .
Sisemisel tilkumisalusel on palju vett.	Kohvipulber on jahvatatud liiga peenelt ja vesi ei saa välja voolata.	Reguleerige kohviubade jahvatusastet jämedamaks.
Kohv voolab seadmest liiga aeglaselt või tilgub.	Kohvipulber on jahvatatud liiga peenelt ja vesi ei saa välja voolata.	Reguleerige kohviubade jahvatusastet jämedamaks.
Kohviubade anuma tühjenemise märgutuli vilgub, kuigi anumas on veel palju kohviube.	Sisemine kohvipulbri väljalaskeava on blokeeritud.	Järgige osas "Kohvipulbri väljalaskeava puhastamine" toodud juhiseid.