

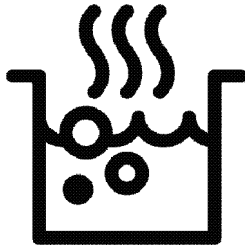

**Sisseehitatav
pliidiplaat**
Kasutusjuhend



HII64202FMT

ET / LT / LV

185.2620.42/R.AF/1.11.2021/3-2

7757189223

Lugupeetud klient!

Enne toote kasutamist palun lugege antud kasutusjuhend läbi.

Beko Aitäh, et valisite just selle toote. Soovime, et Teie kõrge kvaliteediga ja tehnoloogiaga toode pakuks Teile parimat tõhusust. Selleks lugege enne toote kasutamist juhend hoolikalt läbi, samuti kõik muud kaasasolevad dokumendid ning säilitage need hilisemaks kasutamiseks. Kui annate selle toote kellelegi teisele, siis andke kaasa ka see juhend. Järgige juhiseid, võttes arvesse kogu kasutusjuhendis toodud teavet ja hoiatusi.

Järgige kogu kasutusjuhendis olevat teavet ja hoiatusi. Nii kaitsete ennast ja oma toodet võimalike ohtude eest.

Säilitage kasutusjuhend. Kui annate selle toote kellelegi teisele, siis andke kaasa ka see juhend.

Kasutusjuhend sisaldab järgmisi sümboleid:



Oht, mis võib põhjustada surma või vigastusi.

MÄRKUS Oht, mis võib põhjustada tootele või selle keskkonnale materiaalselt kahju.



Oht, mis võib põhjustada põletusi kuumate pindadega kokkupuutel.



Oluline teave ja kasulikud näpunäited



Lugege kasutusjuhend läbi.



Arçelik A.Ş.

Karaağaç caddesi No:2-6
34445 Sütlüce/Istanbul/TURKEY

Made in TURKEY

1 Ohutusjuhised 4

Kasutuse eesmärk.....	4
Laste, haavatavate inimeste ja koduloomade turvalisus.....	4
Elektriline turvalisus.....	5
Transpordiohutus.....	6
Paigaldusohutus.....	6
Kasutusohutus.....	7
Temperatuuri hoiatused.....	7
Tarvikute kasutus.....	8
Toiduvalmistamise ohutus.....	8
Induktsioon.....	8
Hoolduse ja puhastamise turvalisus.....	9

2 Keskkonnajuhised 10

Jäätmehoolduseeskirjad.....	10
WEEE direktiivi täitmine ja romuseadme kõrvaldamine.....	10
Pakkematerjali kõrvaldamine.....	10
Soovitused energiasäästuks.....	10

3 Teie toode 11

Toote tutvustus.....	11
Toote juhtpaneeli tutvustus ja kasutus.....	11
Pliidiplaadi juhtnupp.....	11
Üldteave pliidiplaadi kohta.....	12
Tehnilised kirjeldused.....	13

4 Esmakordne kasutamine 14

Esmane puhastus.....	14
----------------------	----

5 Pliidiplaadi kasutamine 15

Üldteave pliidiplaadi kasutamise kohta	15
Juhtpaneel.....	18

6 Üldteave toiduvalmistamise kohta 27

Üldhoiatused pliidiplaadil toiduvalmistamise kohta.....	27
---	----

7 Hoidmine ja hooldus 28

Üldteave puhastamise kohta.....	28
Pliidiplaadi puhastamine.....	29
Juhtpaneeli puhastamine.....	29

8 Tõrkeotsing 30

1 Ohutusjuhised

- See jaotis sisaldab ohutusjuhendeid, mis aitavad kaitsta isikliku vigastuse või varalise kahju tekkimise eest.
 - Kui toode antakse üle teisele isikule või võetakse kasutusele kasutatuna, tuleb tootega kaasa anda kasutusjuhend, toote sildid, muud asjakohased dokumendid ja lisaseadmed.
 - Meie ettevõtte ei vastuta kahjude eest, mis võivad tekkida nende juhiste mittejärgimise tagajärjel.
 - Nende juhiste mittejärgimine muudab garantii kehtetuks.
 - ⚠ Alati laske paigaldus- ja remonditöid teha tootja, volitatud teeninduse või importija määratud isiku poolt.
 - ⚠ Kasutage ainult originaalseid varuosi ja tarvikuid.
 - ⚠ Ärge üritage parandada või vahetada välja toote osasid, kui seda pole kasutusjuhendis välja toodud.
 - ⚠ Ärge tehke tootes tehnilisi muudatusi.
- ⚠ Kasutuse eesmärk**
- Toode on mõeldud kodus kasutamiseks. See ei ole mõeldud kasutamiseks ärilistel eesmärkidel.
 - Ärge kasutage toodet aedades, rõdudel ega muus väliskeskkonnas. Seade on ette nähtud kasutamiseks majapidamise ja personali köögipindades kauplustes, kontorites ja muudes töökeskkondades.
 - **HOIATUS:** Seda toodet tuleks kasutada ainult toidu valmistamiseks. Seda ei tohi kasutada muudel eesmärkidel, nagu näiteks ruumi kütmine.
- ⚠ Laste, haavatavate inimeste ja koduloomade turvalisus**
- Seda toodet saavad kasutada vähemalt 8-aastased lapsed ja inimesed, kellel on füüsilised, sensoorsed või vaimsed oskused vähe arenenud või kellel puuduvad kogemused ja teadmised, kui neid juhendatakse või koolitatakse

toote ohutu kasutamise ja ohtude kohta.

- Lapsed ei tohi seadmega mängida. Puhastus- ja hooldustöid ei tohi lapsed ilma järelevalveta teostada.
- Piiratud füüsilise, sensoorse või vaimse võimekusega inimesed (sealhulgas lapsed) ei tohi seda toodet kasutada, kui neid ei jälgita või need ei saa vajalikke juhiseid.
- Lastele tuleb teha selgeks, et nad ei tohi antud tootega mängida.
- Elektriseadmed on lastele ja koduloomadele ohtlikud. Lapsed ja lemmikloomad ei tohi tootega mängida, sellele ronida ega sinna siseneda.
- Ärge asetage tootele esemeid, mida lapsed võiksid kätte saada.
- Keerake pottide ja pannide käepidemed töölaua poole, et lapsed ei saaks neist haarata ja põletada saada.
- **HOIATUS:** Kasutamise ajal on toote juurdepääsetavad pinnad kuumad. Hoidke lapsed tootest eemal.
- Hoidke kõik pakkematerjalid lastele kättesaamatus kohas. Võib tekkida vigastuste ja lämbumise oht.

- (Kui teie tootel on pistik) Laste turvalisuse huvides ühendage enne toote utiliseerimist pistik lahti pistikupesast ja tehke see toode kasutamiskõlbmatuks.



Elektriline turvalisus

- Ühendage toode maandatud pistikupesasse, mis on kaitstud elektrikorgiga, mille väärtus on toodud tüübi etiketil. Maanduspaigaldus peab olema teostatud kvalifitseeritud elektrikü poolt. Ärge kasutage toodet ilma maanduseta vastavalt kohalikele / riiklikele eeskirjadele.
- Pistik või toote elektriühendus peaks asuma kergesti ligipääsetavas kohas (kus pliidi leek ei mõjuta seda). Kui see pole võimalik, peaks elektripaigaldisel, millega toode on ühendatud, olema mehhanism (kaitse, lüliti, lüliti jne), mis on vastavuses elektrieskirjadega ja ühendab kõik poolused võrgust lahti.
- Paigaldamise, remondi ja transportimise ajal ei tohi toodet pistikupesaga ühendada.

- Ühendage toode maandatud pistikupesassa, mis vastab pinge ja sageduse väärtustele, mis on välja toodud tüübisildil.
 - (Kui teie tootel pole toitekaablit) Kasutage ainult jaotises "Tehnilised kirjeldused" täpsustatud ühenduskaablit.
 - Ärge laske toitejuhtmel toote alla ja taha kinni jääda. Ärge asetage voolujuhtmele raskeid esemeid. Toitejuhet ei tohiks painutada, purustada ja see ei tohi puutuda kokku ühegi soojusallikaga.
 - Kasutage ainult originaaljuhet. Ärge kasutage lõigatud või kahjustatud juhtmeid või pikenduskaableid.
 - Kui toitejuhe on kahjustatud, tuleb selle võimalike ohtude vältimiseks asendada tootja, volitatud teeninduse või importijaettevõtte määratud isiku poolt.
- (Kui teie tootel on pistik)
- Ärge ühendage toodet pistikupesaga, mis on lahtine, seinast väljas, purunenud, määrdunud, õline või võiks veega kokku puutuda (näiteks veega, mis võib letilt lekkida).
 - Ärge kunagi puudutage pistikut märgade kätega! Pistikupesast lahti ühendamiseks ärge haarake juhtmest, haarake alati pistikust.
 - Kaarumise vältimiseks veenduge, et toote pistik oleks korralikult pistikupesassa ühendatud.
-  **Transpordiohutus**
- Enne toote transportimist ühendage seade vooluvõrgust lahti.
 - Kui Teil on vaja toodet transportida, mähkige see mullikilega pakkematerjaliga või paksu papiga ja kleepige see tihedalt kinni. Kinnitage toode tihedalt pakkelindiga, et toote eemaldatavad või liikuvad osad ei saaks kahjustada.
 - Kontrollige toote üldilmet veendumaks, et transportimisel ei ole tekkinud kahjustusi.
-  **Paigaldusohutus**
- Enne toote paigaldamist kontrollige, kas sel on kahjustusi. Kui toode on kahjustatud, siis ärge seda paigaldage.

- Ärge paigaldage toodet soojusallikate (radiaatorite, ahjude jne) lähedusse.
- Hoidke kõiki ventilatsiooniasju toote ümber avatuna.



Kasutusohutus

- Veenduge, et toode oleks pärast iga kasutamist välja lülitatud.
- Kui Te ei kasuta seadet pikka aega, eemaldage see vooluvõrgust või lülitage kaitse kaitsmekilbis välja.
- Ärge kasutage defektset või kahjustatud toodet. Kui see on olemas, ühendage lahti toote elektri-/gaasiühendused ja helistage volitatud teenindusse.
- **HOIATUS:** Kui pind on pragunenud, lülitage seade välja, et vältida elektrilöögi ohtu.
- Ärge ronige tootele millelegi juurdepääsemiseks või muul põhjusel.
- Ärge kasutage toodet olukorras, mis võib Teile otsust mõjutada, näiteks uimastite ja/või alkoholi tarvitamisel.
- Toiduvalmistamise kohas hoitavad tuleohtlikud esemed

võivad süttida. Ärge kunagi hoidke tuleohtlike esemeid toiduvalmistamise kohas.

- Malm, alumiinium või kahjustatud/karedate põhjaosadega köögitarbed võivad klaasipinna kriimustada. Kööginõude vahetamisel tõstke konteinerid alati üles, ärge libistage neid üle pinna.
- Rõhk, mis tekib keeduplaadi pinnal või keedunõu põhja all oleva niiskuse aurustumisel, võib keedunõu paigast nihutada. Seetõttu veenduge, et pliidiplaadi pind ja pottide põhi on alati kuivad.
- See toode ei sobi kasutamiseks kaugjuhtimispuldi ega välise kellaga.



Temperatuuri hoiatused

- **HOIATUS:** Toote töötamise ajal on katmata osad kuumad. Ärge puudutage toodet ja kuumutuselemente. Alla 8-aastaseid lapsi ei tohi lasta toote ligedale ilma täiskasvanuta.
- Ärge pange toote lähedale tuleohtlike / plahvatusohtlike materjale,

kuna selle servad on töö ajal kuumad.

- **HOIATUS:** Tuleoht: Ärge hoidke keedupindadel esemeid.



Tarvikute kasutus

- **HOIATUS:** Kasutage ainult seadme külge paigaldatud, tootja poolt valmistatud või kasutusjuhendis soovitatud kaitsepiirdeid. Ebasobivate kaitsepiirete kasutamine võib lõppeda õnnetusega.



Toiduvalmistamise

ohutus

- **HOIATUS:** Toiduvalmistamise protsessi tuleb jälgida. Lühiajalisi toiduvalmistamise protsesse tuleb jälgida pidevalt.
- **HOIATUS:** Rasva või õli sisaldava anuma jätmine pliidiile järelevalveta on ohtlik ja võib põhjustada tulekahju. ÄRGE üritage tuld kustutada veega, vaid lülitage seade välja ja seejärel katke leek nt pajakaane või tulettekiga kinni.
- Olge ettevaatlik oma toidus alkoholi kasutades. Alkohol aurustub kõrgel temperatuuril ja võib kuumade pindadega

kokkupuutel süttida, põhjustades tulekahju.



Induktsioon

- Keeduplaadid töötavad induktsiooni põhimõttel. Nii aega kui ka raha säästval induktsioonpliidil tuleb kasutada ainult induktsioonpliidile sobivaid potte/panne, muidu keeduplaadid ei tööta. Üksikasjalikku teavet leiate jaotisest "Pottide valimine".
- Kuna induktsioonpliidid tekitavad magnetvälja, võivad need mõjuda kahjulikult inimestele, kes kasutavad insuliinipumpa, südamestimulaatorit vms seadmeid.
- Pärast kasutamist lülitage kuumutusplaat välja selle juhtpaneelilt. Ärge usaldage poti andurit.
- Metallesemeid, nagu noad, kahvlid, lusikad ja kaaned, ei tohi kuumutusplaadile panna, kuna need kuumenevad.
- Pliidiplaadi all sahtlites hoitud metalltooted võivad pika ja intensiivse kasutamise ajal väga kuumaks minna. Ärge hoidke metallesemeid pliidiplaadi all sahtlites.

- Ärge asetage induktsioonpliidile elektroonikaseadmeid, näiteks mobiiltelefone, tahvelarvuteid ega arvuteid. Teie toode võib olla kahjustatud.



Hoolduse ja puhastamise turvalisus

- Enne toote puhastamist oodake, kuni toode jahtub. Kuumad pinnad võivad põhjustada põletusi!
- Ärge peske toodet pihustades või valades sellele

vett! Võib tekkida elektrilöögi oht!

- Ärge puhastage toodet aurupuhastitega, kuna see võib põhjustada elektrilöögi.
- Kköögitarvete põhjas olevad soola- või suhkrujäägid või sellised klaasipinnal olevad osakesed võivad klaasi kriimustada ja purustada. Enne köögitarvete asetamist veenduge, et põhi oleks puhas. Hoidke klaaskeraamiline pind puhtana.

2 Keskkonnajuhised

Jäätmehoolduseeskirjad WEEE direktiivi täitmine ja romuseadme kõrvaldamine



Seade vastab Euroopa Liidu WEEE direktiivile (2012/19/EL). Seadmel on elektri- ja elektroonikaseadmete jäätmete (WEEE) liigiti kogumise tähis.

Seade on valmistatud kvaliteetsetest osadest ja materjalidest, mis sobivad ringlussevõtmiseks ja taaskasutamiseks. Ärge visake tarbetuks muutunud seadet tavalise olmeprügi ega muude jäätmete hulka. Viige see elektri- ja elektroonikajäätmete kogumispunkti. Kogumispunktide kohta saate täpsemat teavet kohalikust omavalitsusest. Kasutatud seadme nõuetekohane utiliseerimine aitab vältida võimalikke negatiivseid tagajärgi keskkonnale ja inimeste tervisele.

RoHS-direktiivi täitmine:

Seade vastab Euroopa Liidu RoHS-direktiivile (2011/65/EL). See ei sisalda direktiivis mainitud kahjulikke ja keelatud materjale.

Pakkematerjali kõrvaldamine

- Pakkematerjalid on lastele ohtlikud. Hoidke pakkematerjale ohutus kohas,

kust lapsed neid kätte ei saa. Toote pakend on valmistatud taaskasutatavatest materjalidest. Kõrvaldage pakkematerjalid nõuetekohaselt ja sorteerige vastavalt taaskasutatavate jäätmete kogumise eeskirjadele. Ärge visake neid olmeprügi hulka.

Soovitused energiasäästuks

Teavet energiatõhususe kohta vastavalt EL 66/2014 leiате tootega kaasasolevast tootekirjeldusest. Järgmine teave aitab Teil kasutada toodet ökoloogilisel ja energiat säästval viisil.

- Sulatage külmutatud toit enne valmistamist.
- Pikaajalisel toiduvalmistamisel lülitage toode välja 5-10 minutit enne toiduvalmistamise lõppaega. Nüüd saate soojust kasutades säästa kuni 20% elektrienergiast.
- Kasutage kuumutusplaadile sobiva suuruse ja kaanega potte/panne. Valige alati õige suurusega pott oma roogade jaoks. Vale suurusega mahutite puhul kulub rohkem energiat kui tegelikult vaja.
- Hoidke pliidi keedupinnad ja pottide alused puhtad. Mustus vähendab soojusülekanne keeduala ja poti aluse vahel.

3 Teie toode

Toote tutvustus

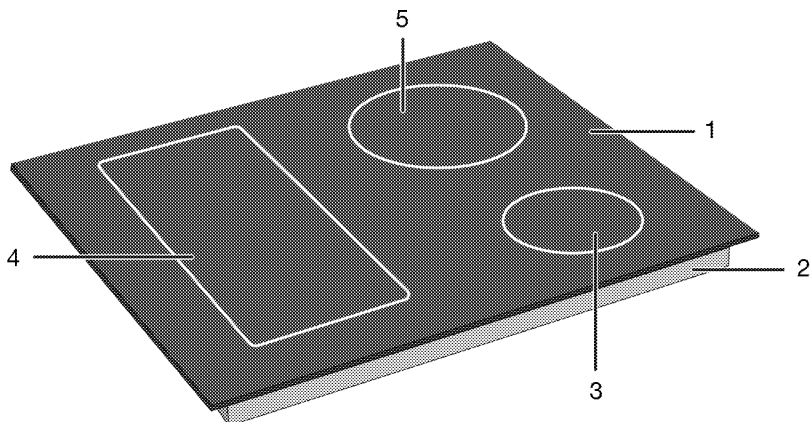

- 1 Klaasist kuumutuspind
- 2 Madalam korpus
- 3 Induktsiooniga kuumutusala
- 4 Induktsiooniga kuumutusala
- 5 Induktsiooniga kuumutusala

Toote juhtpaneeli tutvustus ja kasutus

Sellest jaotisest leiab teie juhtpaneeli ülevaate ja peamised kasutusala. Sõltuvalt toote tüübist võivad pildid ja mõned funktsioonid erineda.

Pliidiplaadi juhtnupp

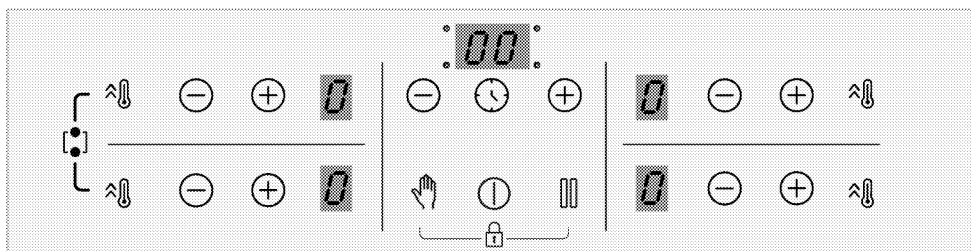

Klahvid

- ⓘ : Toitenupp
- 🕒 : Taimeri klavh
- ⚡ : Kiirkuumutamise klavh/Suurendatud võimsuse (kiirendaja) klavh
- 👉 : Puhastusluku klavh
- 🔌 : Peatamisklavh
- ⊕ : Suurendamise klavh
- ⊖ : Vähendamise klavh

Sümbolid

- ⓘ : Laiendatud kuumutusala kombinatsioonisümbol
- 🔒 : Klavhilukustuse sümbol

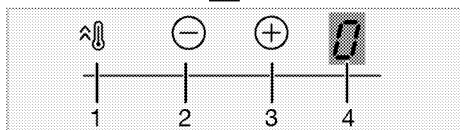
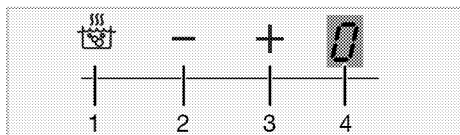

Kuumutusala ekraan

- 1 Kiirkuumutamise klahv/Suurendatud võimsuse (kiirendaja) klahv
- 2 Temperatuuri vähendamise klahv
- 3 Temperatuuri suurendamise klahv
- 4 Asjakohase kuumutusala temperatuurinäidik

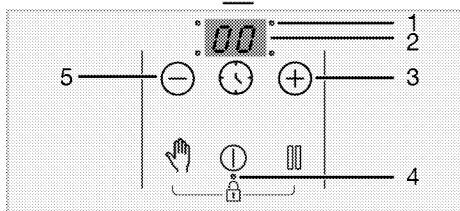
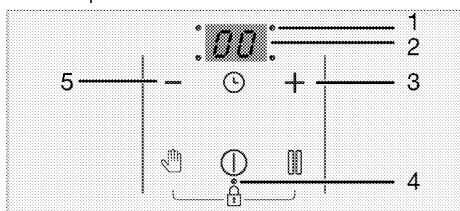

Taimerinäidik

- 1 Aktiveeritud taimeri LED-märgutuli
- 2 Taimerinäidik
- 3 Taimeri suurendamise klahv
- 4 Aktiveeritud klahviluku/lapseluku LED-märgutuli
- 5 Taimeri vähendamise klahv

Üldteave pliidiplaadi kohta

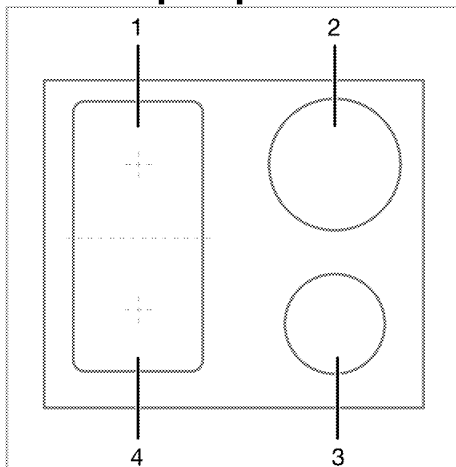

- 1 Tagumine vasakpoolne - Induktsiooniga kuumutusala
- 2 Tagumine parempoolne - Induktsiooniga kuumutusala
- 3 Eesmine parempoolne - Induktsiooniga kuumutusala
- 4 Eesmine vasakpoolne - Induktsiooniga kuumutusala

Teie pliidiplaat on varustatud laia pinnaga pliidiplaatidega (Flexi pinnad). Võite seda keeduala kasutada eraldi keeduplaatidena, mis on üksteisest sõltumatud. Nende keedualade puhul saate aktiveerida ühendamise funktsiooni ja muuta need üheks keedualaks, kasutamaks suuri keedupotte. Nende keedualade jaoks sobivate keedupottide kasutamist ja ühendamise funktsiooni kirjeldatakse jaotises „Kuidas pliidiplaati kasutada“.

Tehnilised kirjeldused



Üldised kirjeldused

Toote välismõõtmed (kõrgus/laius/sügavus)	52 mm*/580 mm/510 mm
Pliidiplaadi paigaldusmõõtmed (kõrgus/laius/sügavus)	560 (+2) mm /490 (+2) mm
Pinge/sagedus	1N ~ 220-240 V/ 2N ~ 380-415 V ~ 50 Hz
Juhtme tüüp ja ristlõige, mida kasutatakse / sobib tootes kasutamiseks	vähemalt H05V2V2-F 5 x 1,5 mm ²
Kogu energiatarve	kuni 7200 W

Põletid

Tagumine vasakpoolne	Induktsiooniga kuumutusala
Mõõtmed	180 mm
Võimsus	2000W / Kiirendaja: 2300 W
Eesmine vasakpoolne	Induktsiooniga kuumutusala
Mõõtmed	180 mm
Võimsus	2000W / Kiirendaja: 2300 W
Eesmine parempoolne	Induktsiooniga kuumutusala
Mõõtmed	145 mm
Võimsus	1600 W / Kiirendaja: 1800 W
Tagumine parempoolne	Induktsiooniga kuumutusala
Mõõtmed	210 mm
Võimsus	2000 W / Kiirendaja: 2300 W

* Tehnilises tabelis määratletud pliidiplaadi kõrgus on toote aluse katte kõrgus.

-  Toote kvaliteedi parandamiseks võivad tehnilised kirjeldused ilma eelneva teavitusega muutuda.
-  Selles kasutusjuhendis esitatud joonised on skemaatilised ja ei pruugi Teie tootega täpselt kokku tulla.
-  Toote etiketil või sellega kaasnevas dokumentatsioonis esitatud väärtusi saadakse laboritingimustes vastavalt asjakohastele standarditele. Sõltuvalt toote töö- ja keskkonnatingimustest, võivad need väärtused erineda.

4 Esmakordne kasutamine

Enne toote kasutamise alustamist on järgmistes jaotistes soovitatav toimida järgmiselt.

Esmane puhastus

1. Eemaldage kõik pakkematerjalid.
2. Pühkige toote pinnad niiske lapiga või käsna ja kuivatage lapiga.

MÄRKUS Mõned puhastusained või -vahendid võivad pinda kahjustada. Ärge kasutage tugevatoimelisi puhastusaineid, puhastuspulbrit või -pastat ega teravaid esemeid.

MÄRKUS Seadme esimesel kasutuskorral võib paari tunni vältel esineda suitsu ja ebameeldivat lõhna. See on normaalne. Suitsu ja lõhna eemaldamiseks tuulutage ruumi. Vältige tekkiva suitsu ja lõhna sissehingamist.

5 Pliidiplaadi kasutamine

Üldteave pliidiplaadi kasutamise kohta

Üldhoiatused

- Ärge laske esemetel pliidiplaadile kukkuda. Isegi väikesed esemed, näiteks soolalahused, võivad pliidiplaati kahjustada. Ärge kasutage pragunenud pliite. Vesi võib neist pragudest läbi imbuda ja põhjustada lühise. Kui pind on mingil moel kahjustatud (nt nähtavad praod), lülitage esmalt kaitsmed välja ja helistage seejärel volitatud teenindusse, et toode elektrilöögi ohu vähendamiseks vooluvõrgust lahti ühendada.
- Ärge kasutage pliidiplaadil tasakaalustamata ja kergesti kallutatavaid keedupotte/panne.
- Ärge kuumutage tühje keedupotte/panne. Keedupotid ja seade võivad kahjustada saada.
- Pärast igat kasutuskorda lülitage pliidi põletid alati välja.
- Pliidiplaati ilma keedupottide/pannideta kasutamisel kahjustate seadet. Lülitage keeduplaadid alati välja pärast igat kasutuskorda .
- Pärast igat kasutamist on küpsetuspind kuum, nii et ärge pange plastpote / -nõusid küpsetuspinnale. Puhastage selline materjal koheselt pinnalt ära.
- Järsud temperatuurimuutused klaasist küpsetuspinnal võivad kahjustada, olge valmistamise ajal külmad vedelikud maha.
- Pange keedupottidesse ja pannidesse õiget kogust toitu. Seega saate vältida toiduainete keedupottidest

väljavoolamist ja siis pole vaja asjatult puhastada.

- Ärge asetage keedupottide ja pannide kaasi põletitele/keedualadele.
- Asetage keedupotte põletite peale täpselt keskele. Kui soovite keedupotti asetada teisele põletile/alale, ärge libistage seda soovitud põleti suunas; pigem tõstke see kõigepealt üles ja pange siis teise põleti peale.

Induktsioonpliidiplaadi tööpõhimõte

Induktsioonkeeduplaat on nagu avatud vooluring. Lülitus lõpeb, kui sellele asetatakse induktsioonküpsetamiseks sobivad keedupotid / pannid ja klaaspinna all olev elektrooniline süsteem tekitab magnetvälja. Pottide / pannide metallist alust kuumutatakse, võttes sellest magnetväljast energiat. Seega ei teki kuumus pliidiplaadi pinnal, vaid otse selle peal asuvas keedupotis/pannis. Klaaspind saab kuumaks tänu keedupoti/panni kuumusele.

Induktsiooniga toiduvalmistamise eelised

Induktsioonpliidiplaadid pakuvad mõningaid eeliseid, kuna kuumus tekib otse keedupottides/pannides.

- Toiduvalmistamise ajal ülevoolavad toidud ei kõrbe kiiresti, kuna klaasist küpsetuspinda ei kuumutata otse. Seda saab hõlpsamalt puhastada.
- Toiduvalmistamine toimub kiiremini, kuna kuumus tekib otse keedupottides/pannides. Seega säästab see teiste pliidiplaatide tüüpidega võrreldes aega ja energiat.
- Kuna kuumus kandub otse keedupottidesse/pannidesse, ei teki kuumuskadu ja see tagab tõhusama toiduvalmistamise.

- Asjaolu, et keedupotide/pannide eemaldamisel kuumutuspinna kuumusülekanne peatub ja kuumutuspinna ei kuumutata otse, tagab see ohutumalt kasutamist ja kaitset võimalike õnnetuste vastu toiduvalmistamise ajal.

Ohutuks käsitlemiseks:

- Ärge kasutage kõrget kuumutustaset, kui kasutate vähese koguse õliga kaetud või ilma õlita kasutatavaid kleepumataid keedupotte/panne (tefloni tüüpi).
- Ärge kasutage klaasist kuumutuspinna toetus- ega löikepinnana.
- Ärge asetage metallesemeid (nuge, lusikaid, pannide kaasi jne) pliidiplaadile, kuna need võivad minna kuumaks.
- Ärge kunagi kasutage toiduvalmistamiseks alumiiniumfooliumi. Ärge kunagi asetage induktsioonilale alumiiniumfooliumisse mähitud toitu.
- Hoidke magnetilisi esemeid, nagu krediitkaardid või linnid, pliidiplaadi töötamise ajal eemal.
- Kui Teie pliidiplaadi all on ahi ja see on sisse lülitatud, võivad pliidiplaadi andurid kuumutustaset vähendada või pliidiplaadi välja lülitada.
- Teie pliidiplaadil on automaatne väljalülitussüsteem. Üksikasjalikku teavet selle süsteemi kohta leiate järgmistest jaotistest. Kui aga kasutate toiduvalmistamiseks õhukese põhjaga keedupotte, kuumenevad need potid väga kiiresti ning enne automaatse väljalülitussüsteemi aktiveerimist võib keedupoti põhi sulada ja kahjustada kuumutuspinna ja seadet.

Keedupotid/pannid

Kasutage ainult kõrge kvaliteediga ferromagnetilisi keedupotte/panne, millel on siit või hoiatus, et nad

sobivad induktsiooniga toiduvalmistamiseks. Üldiselt öeldes, mida suurem on rauasisaldus, seda paremini keedupotid/pannid toimivad. Keedupottide / -vormide põhi läbimõõt peab vastama induktsioonitsoonile. Soovitatud mõõtmed on loetletud allpool.

Sobivad keedupotid/pannid:

- Malmist keedupotid/pannid
- Emailitud terasest keedupotid/pannid
- Terasest ja roostevabast terasest keedupotid/pannid (sildi või hoiatusega, mis näitab, et nad sobivad induktsiooniga toiduvalmistamiseks)

Sobimatud keedupotid/pannid:

- Alumiiniumist keedupotid/pannid
- Vasest keedupotid/pannid
- Messingist keedupotid/pannid
- Klaasist keedupotid/pannid
- Keraamika
- Keraamika ja portselan

Soovitusi:

- Kasutage ainult lameda põhjaga keedupotte. Ärge kasutage kumerate või nõgusate alustega keedupotte/panne.

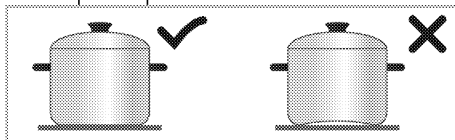

- Kasutage ainult paksude, töödeldud põhjadega keedupotte/panne. Kui kasutate toiduvalmistamiseks õhukese põhjaga keedupotte, kuumenevad need potid väga kiiresti ning enne automaatse väljalülitussüsteemi aktiveerimist võib keedupoti põhi sulada ja kahjustada kuumutuspinna ja seadet. Teravad servad võivad pinna kriimustada.

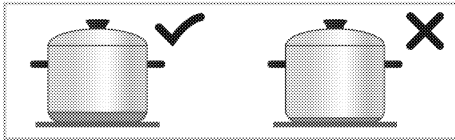

- Mõne keedupoti/panni põhi on väiksema ferromagnetväljaga, kui selle tegelik läbimõõt. Pliidiplaat kuumutab ainult seda ala. Seetõttu ei jaotu kuumus ühtlaselt ja toiduvalmistamise tõhusus langeb. Pealegi ei pruugi suured keeduplaadid selliseid keedupotte/panne tuvastada. Seega tuleb keeduplaat valida vastavalt ferromagnetvälja suurusel.

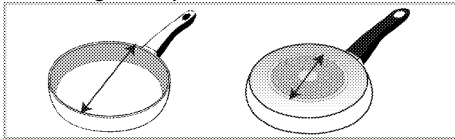

- Mõnel keedupotil/pannil on põhi, mis sisaldab mitteferromagnetilisi materjale, näiteks alumiiniumi. Seda tüüpi keedupotid/pannid ei pruugi piisavalt kuumeneda või ei pruugi induktsioonpliidiplaat neid üldse tuvastada. Mõnel juhul võib ilmned halba keedupotil/pannil hoiatus.

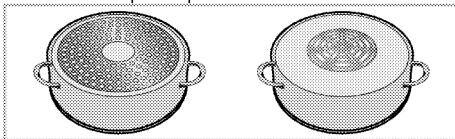

Keedupottide/pannade proovilepanek

Järgmiste meetodite abil saate kontrollida, kas Teie pott sobib induktsiooniga toiduvalmistamiseks.

- See sobib, kui Teie poti põhjas on magnet.
- See sobib, kui "L" ei hakka vilkuma, kui panete poti induktsioonpliidiplaadile ja lülitate pliidiplaadi sisse.

Soovitavad keedupottide/pannade suurused

Kuumutusala läbimõõt - mm	Poti läbimõõt - mm
145	vähemalt 100 - kuni 145
180	vähemalt 100 - kuni 180
210	vähemalt 140 - kuni 210
240	vähemalt 140 - kuni 240
280	vähemalt 125 - kuni 280
320	vähemalt 125 - kuni 320
Laiendatud (varieeruv) kuumutamisalala	laius 230 - pikkus 390

Keedupottide/pannade tuvastamine induktsioonpliidiplaatide abil sõltub keedupottide/pannade põhjas oleva ferromagnetilise materjali läbimõõdust ja materjalist. Keedupottide/pannade tuvastamise tagamiseks ja tõhusa toiduvalmistamise saavutamiseks tuleb valida keedupotid/pannid vastavalt Teie pliidiplaadi suurusel. Pliidiplaatide suuruste jaoks soovitavad keedupottide/pannade suurused on toodud eespool.

Keetmise käitumine võib varieeruda sõltuvalt potti tüüpidest, potti suurusel ja keeduala suurusel. Homogeensema keetmise jaoks võib kasutada ühe sammu suuremat keeduala. Suurema keeduala kasutamine ei põhjusta induktsioonplaatide energia raiskamist, sest soojus tekib ainult vastavas potialas.

Laiendatud (flexi) kuumutusala

Teie pliidiplaat on varustatud kuumutusladega (flexi-pinnad), millel on laiendatud pind. Saate seda kuumutusala kasutada üksteisest sõltumatute keedualadena väiksemate keedupottide/pannade jaoks. Nende keedualade puhul saate aktiveerida ühendamise funktsiooni ja muuta need

üheks keedualaks, kasutamaks suuri keedupotte.

Kahe sõltumatu keedualana

Laiendatud pinnaga keedualadel on kaks keeduala, nii ees kui taga. Võite kasutada neid alasid kahe sõltumatu keedualana erineva temperatuuritaseme ja kahe erineva keedupotiga. Asetage keedupotid/pannid vastavate keedualade keskele.

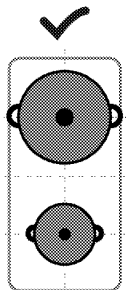

Kahe sõltumatu keedualana

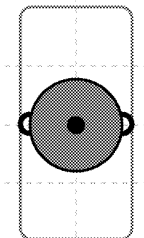

Ühe keedupoti/panni puhul asetage see eesmise või tagumise keeduala keskele. Ärge asetage keedupotte/panne keeduala keskele.

Ühe keedualana

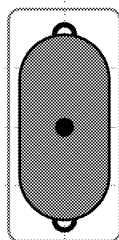

Suurtes keedupottides/pannides toiduvalmistamiseks asetage need nii, et nad kataksid mõlema keeduala keskpunktid ja asuksid keeduala keskel.

Juhtpaneel

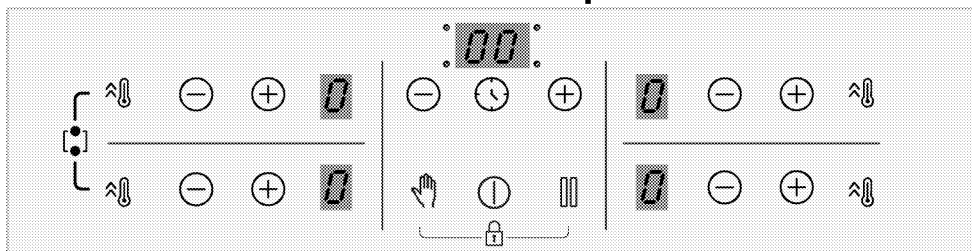

Klahvid

- ⓘ : Toitenupp
- 🕒 : Taimeri klahv
- ⊖ ⊕ : Kiirkuumutamise klahv/Suurendatud võimsuse (kiirendaja) klahv
- 👉 : Puhastusluku klahv
- ⏸ : Peatamisklahv
- ⊕ : Suurendamise klahv
- ⊖ : Vähendamise klahv

Sümbolid

- ⊖ ⊕ : Laiendatud kuumutusala kombinatsioonisümbol
- 🔒 : Klahvilukustuse sümbol

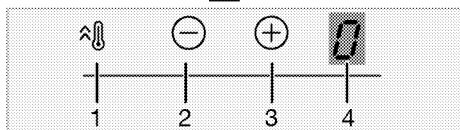
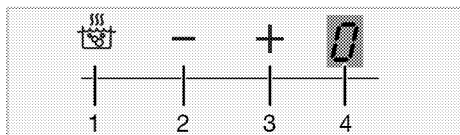

Kuumutusala ekraan

- 1 Kiirkuumutamise klahv/Suurendatud võimsuse (kiirendaja) klahv
- 2 Temperatuuri vähendamise klahv
- 3 Temperatuuri suurendamise klahv
- 4 Asjakohase kuumutusala temperatuurinäidik

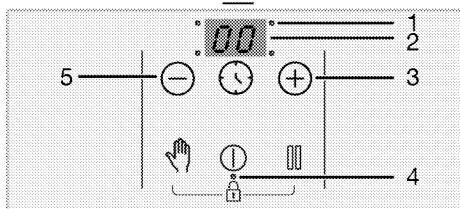
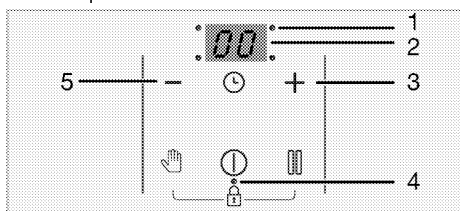

Taimerinäidik

- 1 Aktiveeritud taimeri LED-märgutuli
- 2 Taimerinäidik
- 3 Taimeri suurendamise klahv
- 4 Aktiveeritud klahviluku/lapseluku LED-märgutuli
- 5 Taimeri vähendamise klahv

Üldhoiatused juhtpaneeli kohta

- i** Toodet juhitakse puuetundliku juhtpaneeli abil. Kõik toimingud puuetundlikul juhtpaneelil kinnitatakse helisignaaliga.
- i** Hoidke juhtpaneel alati puhas ja kuiv. Niiske ja määrdunud pinna korral võivad pliidi töös tekkida tõrked.
- i** Kui 10 sekundi jooksul ei tehta ühtki toimingut, lülitub pliiit automaatselt ooterežiimile.
- i** Kui ühtegi klahvi pole pikka aega puudutatud, lülitub toode ohutuse huvides automaatselt välja.

Pliidi sisselülitamine

1. Pliidi sisselülitamiseks puudutage klahvi ①.

Kõigi keedualade näidikul kuvatakse tähis „0”.

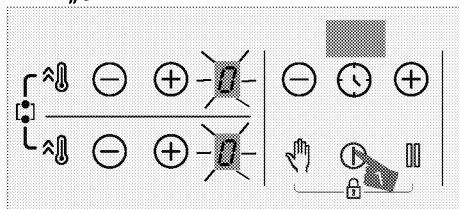

Keeduala väljalülitamine

Keeduala väljalülitamiseks on 3 järgmist võimalust.

1. **Klahvi ① puudutamine.**
Puudutage klahvi ①.
2. **Temperatuuritaseme vähendamine nullini.**
Saate keeduala väljalülitamiseks reguleerida temperatuuritaseme tasemele „0”.
3. **Vastava keeduala taimeri väljalülitusfunktsiooni kasutamine.**

Kui aeg on läbi, lülitab taimer vastava keeduala välja. Vastavale näidikutele ilmub tähis „0” või „00”.

Kui aeg on läbi, kõlab helisignaal. Helisignaali vaigistamiseks puudutage juhtpaneelil suvalist klahvi.

4. Korraga soovitud keeduala ala klahve \ominus ja \oplus puudutades.

Seotud keeduala saate välja lülitada, kui puudutate korraga klahve \ominus ja \oplus .

i Kui pärast keeduala väljalülitamist on näidikul tähis „H” või „h” tähendab see, et keeduala on ikka veel kuum. Ärge puudutage keedualasid.

Jääsoojuse näit

Kui keeduala näidikul vilgub tähis „H”, tähendab see, et pliit on ikka veel kuum ja sellel saab sooja hoida väikest kogust toitu. Peagi asendub see tähisega „h”, mis näitab väiksemat kuumust.

i Voolukatkestuse korral jääsoojuse tuli ei sütti ega hoiata kasutajat kuuma keeduala eest.

Temperatuuritaseme reguleerimine

1. Pliidi sisselülitamiseks puudutage klahvi ⓪ .
2. Soovitud temperatuuritaseme määramiseks puudutage ala klahvi \ominus või \oplus .

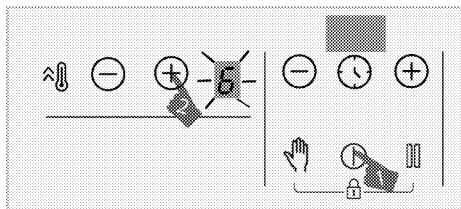

» Valitud keeduala hakkab tööle määratud temperatuuritasemel.

i 280 mm induktsioonplaadiga toiduvalmistamisala (kui tootel on 280 mm induktsioonplaadiga toiduvalmistamisala) aktiveeritakse üksnes siis, kui toiduvalmistamisalale on asetatud piisavalt suur ala kattev pann ja temperatuur on valitud kõrgem kui tase 8.

Suure võimsuse (võimenduse) säte

Kiireks kuumutamiseks võib kasutada võimenduse funktsiooni. Seda funktsiooni ei ole soovitatav kasutada pikaajalisel kuumutamisel. Võimenduse funktsioon ei pruugi töötada kõigil keedualadel.

Suure võimsuse (võimenduse) sätte valimine

1. Pliidi sisselülitamiseks puudutage klahvi ⓪ .
2. Puudutage seotud ala klahvi Ⓐ .

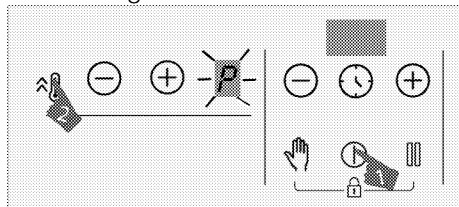

» Valitud keeduala hakkab tööle maksimumvõimsusel ja keeduala näidikule kuvatakse tähis „P”. Keeduala võimendus lülitub välja ja töö jätkub temperatuuritasemel „9”.

Suure võimsuse (võimenduse) sätte väljalülitamine enne aja lõppemist



Suure võimsuse (võimenduse) sätte saate alati välja lülitada, puudutades klahvi \ominus või Ⓐ .

Keeduala võimendus lülitub välja ja töö jätkub temperatuuritasemel „9”.

Samas vertikaalsuunas asuva 2 ala tööpõhimõte:

Kui alale on määratud taseme võimendus ja seejärel määratakse teisele, samas vertikaalsuunas asuvale alale 6. kõrgem tase (7, 8 või 9), siis langeb esimene ala 9. tasemele ja teisele alale saab määrata 6. kõrgema taseme (7, 8 või 9). Kui teisele alale määratakse taseme võimendus, siis langeb esimene ala 6. tasemele.

Laia keeduala sisselülitamine

1. Pliidi sisselülitamiseks puudutage klahvi .
2. Laia keeduala sisselülitamiseks hoidke 3 sekundit korraga all mõlema keeduala klahvi .

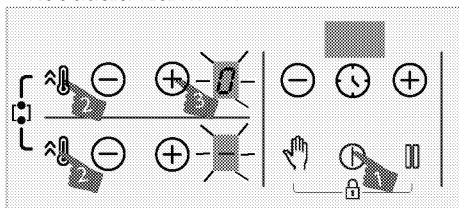

- » Tagumise vasakpoolse keeduala näidikul kuvatakse tähis „0”. Eesmise vasakpoolse keeduala näidikul kuvatakse \ominus ja lai keeduala lülitub sisse.
3. Temperatuuri muutmiseks väärtuste \ominus „0” \oplus ja „9” vahel puudutage tagumise vasakpoolse keeduala klahve **või** .

i Kui lai keeduala on sisse lülitatud, saab temperatuuri määrata tagumise vasakpoolse keeduala klahviga \ominus või \oplus . Temperatuuri ei saa määrata eesmise vasakpoolse keeduala klahviga \ominus või \oplus .

i Näitena kirjeldatakse laia vasakpoolset keeduala. Kui ka pliidi parempoolsel küljel on lai keeduala, kehtivad mainitud keeduala kohta samad juhised.

» Keeduala hakkab tööle.

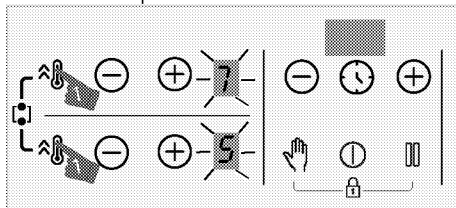

Laia keeduala sisselülitamine, kui vähemalt üks vasakpoolsetest keedualadest töötab

Kui vähemalt üks vasakpoolsetest keedualadest töötab, saate kaks keeduala ühendada, lülitades sisse laia keeduala. Laiemat keeduala saate kasutada täpselt samal tasemel.

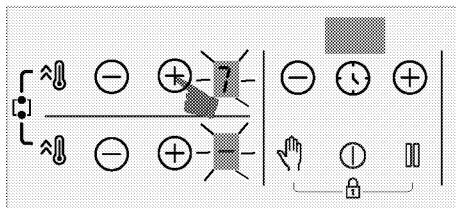

1. Laia keeduala sisselülitamiseks ajal, mil üks või kaks vasakpoolset keeduala on sisse lülitatud, hoidke 3 sekundit korraga all mõlema keeduala klahvi .
- » Tagumise vasakpoolse keeduala näidikul kuvatakse viimati valitud keeduala temperatuur ja lai keeduala lülitub sisse.
- » Ühendatud keedualad töötavad edasi vastavalt valitud vasakpoolse keeduala temperatuuri ja taimeri (kui on sisse programmeeritud) väärtustele. Vasakpoolse keeduala väärtus, mis oli enne keedualade ühendamist valitud, tühistatakse.



» Temperatuuri muutmiseks puudutage tagumise vasakpoolse keeduala klahvi  või  ja määrake soovitud temperatuur.

i Kui puudutate laia keeduala töötamise ajal ühe või teise vasakpoolse keeduala klahvi , siis keedualad töötavad suurima võimsuse tasemel.

Laia keeduala väljalülitamine

Laia keeduala väljalülitamiseks on neli järgmist võimalust.



1. Temperatuuritaseme vähendamine nullini.

Laia keeduala väljalülitamiseks võib vähendada temperatuuritaseme nullini (0).

2. Laia keeduala taimeri väljalülitusfunktsiooni kasutamine.

Kui aeg on läbi, lülitab taimer laia keeduala välja. Vasakpoolse keeduala näidikule ilmub 0 ja taimeri näidikule 00.

3. Mis tahes vasakpoolse keeduala klahvide ja korruga puudutamine

Kui puudutate korruga mis tahes vasakpoolse keeduala klahve  ja , eraldatakse keedualad ja lülitatakse need välja.

4. Mõlema keeduala klahvi korruga vajutamine umbes 3 sekundit

Keedualad lülituvad välja, kui vajutate korruga mõlema keeduala klahvi  umbes 3 sekundit.

Puhastuslukk

Puhastuslukk blokeerib sisselülitatud pliidi kõigi juhtpaneeli klahvide töö 20 sekundiks, et kasutaja saaks pliiti veidi puhastada. Toode ei tarbi selle aja jooksul voolu.

Puhastusluku sisselülitamine

1. Kui mis tahes keeduala on sisse lülitatud, hoidke sõrme pikalt klahvil , kuni kuulete ühekordset helisignaali.

Taimeri näidikul algab sekundite loendamine 20-st allapoole. Selle aja jooksul ei tööta ükski juhtpaneeli klahv, välja arvatud .

Puhastusluku väljalülitamine



Puhastusluku väljalülitamiseks pole vaja puudutada ühtki klahvi. 20 sekundi möödumisel toob pliit kuuldavale helisignaali ja puhastuslukk lülitub automaatselt välja.

i Kui soovite puhastusluku välja lülitada varem, puudutage pikalt klahvi , kuni kuulete kahekordset helisignaali.

Lapselukk



Et lapsed ei saaks keedualasid sisse lülitada, on võimalik väljalülitatud keedualade soovimatu kasutamine välistada. Lapseluku saate sisse või välja lülitada ainult siis, kui keedualad on välja lülitatud (ooterežiimis).

Lapseluku sisselülitamine

1. Puudutage pikalt korruga klahve  ja , kuni kuulete ühekordset helisignaali, kui pliit on ooterežiimis. Lapselukk lülitatakse sisse. Kõigi keedualade näidikul kuvatakse veidi aega tähis „L” ja sisse lülitub klahvi  komakoht.

i Kui pärast lapseluku sisselülitamist puudutatakse mõnda klahvi, kostab kahekordne helisignaali ja kõigi keedualade näidikul vilgub tähis „L”.

Lapseluku väljalülitamine

1. Puudutage pikalt korruga nii klahvi  kui ka klahvi , kuni kuulete lapseluku sisselülitumisel kahekordset helisignaali.

» Lapseluku funktsioon lülitub välja. Kõigi keedualade näidikul vilgub tähis „L” ja klahvi  tuli kustub

Klahvilukk



Kui soovite vältida funktsioonide kogemata muutmise pliidi töötamise ajal, võite sisse lülitada klahviluku.

i Voolukatkestuse korral klahvilukk tühistatakse.



Klahviluku sisselülitamine

1. Puudutage korraga klahve  ja , kuni kuulete **ühekordset helisignaali**.

Klahvilukk lülitub sisse ja klahvi  komakoht lülitub sisse pärast vilkumist.

i Klahviluku saab sisse lülitada ainult töörežiimis. Kui klahvilukk on sisse lülitatud, töötab ainult klahv . Muude klahvide puudutamise korral hakkab vilkuma klahvi  komakoht, näidates, et klahvilukk on sisse lülitatud. Kui lülitate lukustatud klahvidega pliidi välja, peate pliidi uuesti sisselülitamiseks klahviluku välja lülitama. Kui puudutate klahvilukku välja lülitamata muid klahve, vilgub kõigi keedualade näidikul tähis „L”, mis näitab, et klahvilukk on sisse lülitatud. Pliidi uuesti sisse lülitamiseks lülitage klahvilukk välja.

Klahviluku väljalülitamine



1. Puudutage korraga nii klahvi  kui ka klahvi , kuni kuulete klahviluku sisselülitumisel **kahekordset helisignaali**.

» Klahvi  tuli kustub ja juhtpaneeli lukustus avatakse.



Taimerifunktsioon

See funktsioon muudab toiduvalmistamise lihtsamaks. Te ei pea pliiti toiduvalmistamise ajal jälgima. Määratud aja möödudes lülitub keeduala automaatselt välja.

Taimeri sisselülitamine

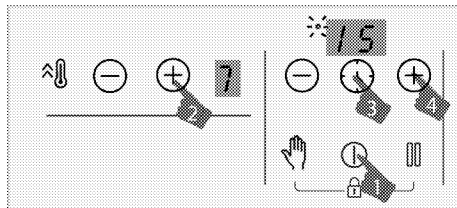
1. Pliidi sisselülitamiseks puudutage klahvi .
2. Soovitud temperatuuritaseme määramiseks puudutage ala klahvi  või .



3. Lülitage klahvi  puudutamisega sisse taimer. Taimeri näidikul hakkavad vilkuma sümbol „00” ja komakoht.
4. Soovitud aja valimiseks puudutage taimerit klahvi  või .
5. Säte aktiveeritakse 10 sekundi pärast. Taimeri näidikul hakkab vilkuma komakoht.
6. Kui soovite määrata taimerid teistele keedualadele, korrake ülaltoodud toiminguid.

i Kui erinevatele aladele on määratud rohkem kui üks taimeriväärtus, kuvatakse taimeri näidikul taimeri minimaalne väärtus ja selle ala komakoht hakkab vilkuma. Teiste alade komakohad põlevad püsivalt.

i Järelejäänud toiduvalmistusaja kuvamiseks puudutage kogu keeduala klahvi . Iga puudutuse jaoks kuvatakse erinev taimeriväärtus. Lõpuks kuvatakse uuesti taimeri minimaalne väärtus.

i Taimeri määramiseks tuleb enne valida keeduala ja seadistada temperatuur

i Taimer saab määrata ainult töötavatele keedualadele.

Taimer väljalülitamine

Kui määratud aeg on otsas, lülitub pliit automaatselt välja ning sellest annab märku helisignaali. Helisignaali vaigistamiseks puudutage suvalist klahvi. Kui te mingit klahvi ei vajuta, lakkab helisignaali mõne minuti pärast.

Taimer väljalülitamine enne määratud aja lõppu

Kui lülitate taimerit välja varem, töötab pliit määratud temperatuuril edasi kuni väljalülitamiseni.

Taimerit varem väljalülitamiseks on kaks võimalust.

Seotud ala jaoks taimerit väärtuse vähendamine nullini „00“:

1. Puudutage taimerit klahve \ominus ja \oplus seni, kuni töötava taimeriga keeduala näidikule kuvatakse „00“.

» Seotud ala komakoha sümbol kustub ja taimer tühistatakse.

Seotud ala jaoks taimerit väljalülitamine, puudutades korraga seotud ala klahve \ominus ja \oplus :

1. Puudutage korraga seotud ala klahve \ominus ja \oplus .

» Seotud ala komakoha sümbol kustub ja taimer tühistatakse.

i Pärast seda toimingut on seotud ala temperatuuritase „00“ ka taimeritasemel.

Peatamisfunktsioon

Selle funktsiooni abil saate vähendada keedualade töötemperatuuritaset miinimumtasemeni (tase 1).

i Kui mõnele keedualale on määratud taimer, jätkab taimer tööd ka seisaku ajal.

1. Puudutage mis tahes keeduala töötamise ajal klahvi ||| .

Kõik töötavad keedualad töötavad miinimumtasemel (tase 1). Sisselülitatud keedualade näidikul kuvatakse sümbol ||| .

2. Kõigi keedualade taastöötamiseks endiste seadistustega puudutage uuesti klahvi ||| .

Toitehalduse funktsioon

Teie seade on varustatud toitehalduse funktsiooniga. Selle funktsiooni abil saate muuta koguvõimsust, mida pliidiplaat võib kasutada. Toitehalduse funktsioonil on saadaval 8 astet. Toitehalduse funktsioon - võimalikud koguvõimsuse astmed

Toitehalduse näidik	Koguvõimsus
25	2,5 kW
30	3 kW
36	3,6 kW
44	4,4 kW
54	5,4 kW
57	5,7 kW
67	6,7 kW
72	7,2 kW

Koguvõimsuse muutmiseks:

1. Lülitage pliidiplaat klahvi Ⓢ vajutamisega sisse. Pliidiplaadi väljalülitamiseks vajutage uuesti klahvi Ⓢ .
2. Seejärel vajutage vastavalt parema eesmise ala klahvi ^ , klahvi Ⓢ , taimerit klahvi \ominus , taimerit klahvi \oplus ja lõpuks vasak eesmise ala klahvi ^ .

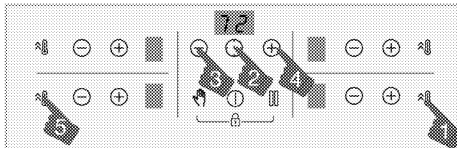

3. Ekraanil kuvatakse sätestatud toitehalduse aste.

4. Astmete vahel liikumiseks ja soovitud koguvõimsuse väärtuse määramiseks vajutage klahvi ||| .

5. Kinnitage säte klahvi  vajutamise ja lülitage pliidiplaat välja. Teie poolt määratud koguvõimsuse väärtus aktiveeritakse.

 Teie poolt keeduplaatidele määratud temperatuuritasemed võivad erineda sõltuvalt määratud koguvõimsuse astmest. Keeduplaadi temperatuuritase langetatakse automaatselt vastavalt pliidiplaadile kehtivale koguvõimsuse astmele. See ei ole viga.

 Kui võimsustaseme muutmisel puudutatakse muud klahvi kui määratud järjestus, ei saa seadistust teha. Seadistuse tegemiseks peate samme algusest peale kordama.

Induktsioonkeedualade turvaline ja tõhus kasutamine

Tööpõhimõtted Induktsioonpliit kuumutab põhimõtteliselt otse toiduvalmistusnõu. Seetõttu on sellel teiste pliidi tüüpidega võrreldes palju eeliseid. Pliit töötab tõhusamalt ja selle pind on jahedam. Induktsioonpliidil on suurepärased ohutussüsteemid, mis tagavad kasutaja maksimaalse turvalisuse.

 Olenevalt mudelist võivad teie pliidil olla induktsioonkeedualad läbimõõduga 145, 180, 210 ja 280 mm. Induktsioonpliidil tuvastavad kõik keedualad automaatselt neile asetatud nõu läbimõõdu. Energia koondatakse ainult sinna, kus nõu on keedualaga kontaktis, mistõttu on energiatarve minimaalne.

 Toode võib hakata seisma, kui see töötab tasemel 1 kuni 7, eriti väikese läbimõõduga köögitarvete korral ja kui vett-õli on vähe. See pole süü.

Automaatne väljalülitussüsteem

Pliidiplaadil on automaatne väljalülitussüsteem. Kui üks või mitu pliidiplaadi ala jäetakse sisselülitatuks, lülitub pliidiplaat mõne aja pärast automaatselt välja (vt tabel-1). Keeduplaadiga seotud taimeri puhul lülitatakse ka taimeri ekraan välja. Automaatse väljalülituse ajapiirang sõltub valitud temperatuuritasemest. Sellel temperatuuritasemel rakendatakse suurimat ajavahemikku. Pärast selle automaatset väljalülitust saab kasutaja pliidiplaati eespool kirjeldatud viisil uuesti käsitseda.

Tabel-1: Automaatse väljalülituse ajavahemikud

Temperatuuritase	Automaatse väljalülituse ajavahemikud tundides
0	0
1	6
2	6
3	5
4	5
5	4
6	1,5
7	1,5
8	1,5
9	30 minutit
P (võimendus)	10 minutit (*)
(*) 10 minuti möödumisel lülitub pliit tasemele 9	

Ülekuumenemiskaitse

Pliit on varustatud sensoritega, mis kaitsevad seda ülekuumenemise eest. Ülekuumenemise korral võib täheldada järgmist.



- Töötav keeduala võib välja lülituda.
- Valitud tase võib kõrgemalt tasemelt langeda 7. tasemele.

Pritsmetevastane süsteem

Teie pliidil on pritsmekaitse süsteem. Kui ülekeev toit satub juhtpaneelile, katkestab süsteem kohe elektritoite ja lülitab pliidi välja. Selleks ajaks ilmub ekraanile hoiatus „E“.

Võimsuse täpne seadistamine

Oma tööpõhimõttest tulenevalt reageerib induktsioonpliit korraldustele viivitusteta. Võimsust muudetakse väga kiiresti. Seega on võimalik toidu (vesi, piim vms) üle ääre voolamist isegi ennetada.

-  Kui puutepaneeli pind puutub kokku intensiivse auruga, võib kogu juhtimissüsteem välja lülituda ja anda tõrkesignaali.
-  Hoidke puutepaneeli pind puhas. Muidu võib seadme töös esineda tõrkeid.

6 Üldteave toiduvalmistamise kohta

Selles jaotises antakse näpunäiteid toiduvalmistamiseks.

Üldhoiatused pliidiplaadil toiduvalmistamise kohta

- Ärge kunagi pange pannile õli rohkem kui kolmandiku ulatuses. Õli kuumutamisel ärge jätke pliiti järelevalveta. Õli ülekuumenemisega kaasneb tulekahju oht. **Ärge kunagi üritage kustutada tuld veega!** Õli süttimisel summutage leegid tuletaki või märja lapiga. Lülitage pliit välja, kui seda saab ohutult teha, ja helistage tuletõrjesse.

- Alati eemaldage liigne vesi enne toidu praadimist ja asetage valmistatavat toitu aeglaselt kuumutatud õlisse. Veenduge, et külmutatud toidud on sulatatud enne praadimist.
- Õli kütmisel veenduge, et kasutatav pott oleks kuiv ja hoidke kaant lahti.
- Energiasäästliku toiduvalmistamise soovitusi leiate jaotisest „Keskkonnajuhised“.
- Toiduvalmistamise temperatuuri ja aja väärtused võivad retseptist ja kogusest sõltuvalt erineda. Sel põhjusel on need väärtused antud vahemikena.

7 Hoidmine ja hooldus

Üldteave puhastamise kohta

⚠ Üldhoiatused

- Enne toote puhastamist oodake, kuni see jahtub. Kuumad pinnad võivad põhjustada põletusi!
- Ärge kandke puhastusvahendeid otse kuumadele pindadele. See võib põhjustada püsivaid plekke.
- Seade tuleb korralikult puhastada ja kuivaks pühkida pärast igat töökorda. Seega tuleb toidujäägid hõlpsasti ära puhastada, vältimaks nende jääkide kõrbemist järgmisel töökorral. Tänu sellele pikeneb seadme kasutusiga ja sageli esinevad probleemid vähenevad.
- Ärge kasutage seadme puhastamiseks aurupuhasteid.
- Mõned puhastusvahendid võivad pinda kahjustada. Ärge kasutage puhastamise ajal abrasiivseid puhastusvahendeid, -pulbreid, -kreeme, katlakivieemaldusvahendeid ega teravaid esemeid.
- Pärast iga kasutamist pole vaja kasutada eripuhastusvahendit. Seadet tuleb puhastada nõudepesuvahendi ja sooja veega, kasutades pehmet lappi või käsna, ning pühkida kuivaks kuiva mikrokiust lapiga.
- Pärast puhastamist pühkige kindlasti järelejäänud vedelik täielikult ära ja puhastage ära toiduvalmistamise ajal tekkinud pritsmed.
- Ärge peske seadme ühtegi osa nõudepesumasinas.

Pliidi jaoks:

- Happeline mustus, nagu piim, tomatipasta ja õli, võib pliidiplaatidele ja põletite/keeduplaatide komponentidele püsivaid plekke tekitada, puhastage ülevoolanud

vedelikud kohe pärast pliidiplaadi jahutamist, lülitades need välja.

Roostevabad pinnad

- Ärge kasutage happeid ega kloori sisaldavaid puhastusvahendeid roostevabade pindade ja käepidemete puhastamiseks.
- Roostevaba pind võib aja jooksul värvi muuta. See on normaalne. Puhastage roostevabale pinnale sobiva pesuvahendiga pärast igat töökorda.
- Puhastage pehme seebi, lapi ja vedelate (mittekriimustavate) puhastusvahenditega, mis sobivad roostevabade pindade jaoks, pühkides ainult ühes suunas.
- Eemaldage roostevabalt ja klaasist pinnalt lubja-, õli-, tärklise-, piima- ja valguplekid kohe ja viivitamata. Üle pika aja võivad plekid roostetada.

Klaaspinnad

- Klaaspindade puhastamisel ärge kasutage tugevast metallist kaabitsaid ega abrasiivseid puhastusvahendeid. Need võivad klaasi pinda kahjustada.
- Puhastage seadet nõudepesuvahendi, sooja vee ja klaasipindadele mõeldud mikrokiudlapiga ning pühkige need kuivaks kuiva mikrokiudlapiga.
- Kui pärast puhastamist on pinnal jäänud pesuvahendit, pühkige see maha külma veega ja pühkige pind kuivaks puhta ja kuiva mikrokiudlapiga. Pesuvahendi jäägid võivad järgmisel töökorral klaasi pinda kahjustada.
- Mitte mingil juhul ei tohi klaasipinnal kuivanud jääke puhastada sakiliste nuga- ja traatvilla või muude samaste kraapimisvahenditega.
- Kaltsiumplekid (kollased plekid) klaaspinnalt saate eemaldada müügis saadaval oleva

katlakivieemaldusvahendiga, näiteks äädika või sidrunimahlaga.

- Kui pind on tugevalt määrdunud, kandke puhastusvahend plekile käsnaga ja andke sellele piisavalt aega, et see toimiks. Seejärel puhastage pind märja lapiga.
- Klaasipinna värvimuutus ja plekid tekkimine on normaalne, need ei ole defektid.

Plastosad ja värvitud pinnad

- Puhastage plastdetailid ja värvitud pinnad nõudepesuvahendi, sooja vee ja pehme lapi või käsnaga ning pühkige need kuivaks kuiva lapiga.
- Ärge kasutage tugevast metallist kaabitsaid ega abrasiivseid puhastusvahendeid. Need võivad pindasid kahjustada.
- Veenduge, et seadme osade ühenduskohad ei jääks niiskeks ja pesuvahendiga kaetuks. Vastasel juhul võib nendes ühenduskohtades tekkida korrosioon.

Pliidiplaadi puhastamine

Klaasist kuumutuspind

Klaasist kuumutuspinna puhastamiseks järgige jaotises "Üldteave puhastamise kohta" kirjeldatud toiminguid klaaspindade puhastamiseks. Erijuhtudel

võite puhastamise läbi viia vastavalt allpool toodud teabele.

- Suhkrupõhised toidud, nagu tume kreem, tärklis ja siirup, tuleks eemaldada koha, ootamata pinna jahtumist. Vastasel juhul võib klaasist pind jäädavalt kahjustada saada.
- Ärge kasutage puhastusvahendeid, kui pliit on kuum, vastasel juhul võivad tekkida püsivad plekid.

Juhtpaneeli puhastamine

- Nuppudega paneelide puhastamisel pühkige paneel ja nupud niiske pehme lapiga ja pühkige kuivaks kuiva lapiga. Ärge eemaldage all olevaid nuppe ja tihendeid juhtpaneeli puhastamisel. Juhtpaneel ja nupud võivad kahjustada saada.
- Kui puhastate nuppudega roostevabast terasest paneele, ärge kasutage nuppude ümber roostevaba terase jaoks mõeldud puhastusvahendeid. Märgid nuppude ümber võivad kuluda.
- Puhastage puutetundlikke juhtpaneele niiske pehme lapiga ja pühkige kuivaks kuiva lapiga. Kui Teie tootel on olemas klahviluku funktsioon, lülitage klahvilukk sisse enne juhtpaneeli puhastamist. Vastasel juhul võivad klahvid valesti reageerida.

8 Tõrkeotsing

Kui Te ei suuda probleemi lahendada, kuigi olete selle jaotise juhiseid rakendanud, pöörduge volitatud hooldusesindaja või litsentsiga tehniku või edasimüüja poole, kust olete toote ostnud. Ärge püüdke katkist toodet ise remontida.

Toode ei toimi.

- Kaitselüliti on rikkis või välja lülitunud. >>> *Kontrollige kaitselüliteid kaitsmekapis. Vajadusel vahetage need välja või lähtestage need.*
- Toodet ei ole ühendatud (maandatud) pistikupessa. >>> *Kontrollige elektriühendust.*
- Nupud / klahvid juhtpaneelil ei toimi. >>> *Võib-olla on klahvilukk lubatud, kui Teie toode on varustatud sellise funktsiooniga. Palun keelake see.*
- Kui pliidiplaadi uuesti sisselülitamisel ekraan ei sütti. >>> *Ühendage seade kaitselüliti abil vooluvõrgust lahti. Oodake vähemalt 20 sekundit ja ühendage see siis uuesti.*
- Ülekuumenemise kaitse on aktiivne. >>> *Lubage pliidiplaadil jahtuda.*
- Keedu-/küpsetusnõu ei sobi. >>> *Kontrollige oma keedu-/küpsetusnõud.*

Toiduvalmistamise ala ekraanile ilmub sümbol.

- Te ei ole potti aktiivsele toiduvalmistamise alale pannud. >>> **Kontrollige, kas pott toiduvalmistamise alal.**
- Teie pott ei sobi toiduvalmistamiseks induksiooni abil. >>> *Kontrollige, kas Teie pott sobib toiduvalmistamiseks induksiooniplaadil.*
- Keedu-/küpsetusnõu ei ole asetatud keeduplaadi keskele või nõu alumine pind ei ole toiduvalmistamise ala jaoks piisavalt lai. >>> *Valige piisava laiusega nõu ning asetage see keeduplaadi keskele.*
- Keedu-/küpsetusnõu või toiduvalmistamise ala on ülekuumenemas. >>> *Laske neil jahtuda.*

Valitud toiduvalmistamise ala lülitub töö ajal järsku välja.

- Valitud toiduvalmistamise ala määratud toiduvalmistamise aeg võib olla läbi. >>> *Võite määrata uue toiduvalmistamise aja või lõpetada toiduvalmistamise.*
- Ülekuumenemise kaitse on aktiivne. >>> *Lubage pliidiplaadil jahtuda.*
- Puutetundlik juhtpaneel võib olla millegagi kaetud. >>> *Eemaldage paneelil olev ese.*

Pott ei soojene isegi siis, kui toiduvalmistamise ala on sisse lülitatud.

- Teie pott ei sobi toiduvalmistamiseks induksiooni abil. >>> *Kontrollige, kas Teie pott sobib toiduvalmistamiseks induksiooniplaadil.*
- Keedu-/küpsetusnõu ei ole asetatud keeduplaadi keskele või nõu alumine pind ei ole toiduvalmistamise ala jaoks piisavalt lai. >>> *Valige piisava laiusega nõu ning asetage see keeduplaadi keskele.*

Jahutusventilaator töötab edasi, kuigi keeduplaat on välja lülitatud.

- Tegemist ei ole rikkega. Jahutusventilaator töötab seni, kuni pliidiplaadi elektroonika jahtub sobiva temperatuurini.

Toiduvalmistamise ajal on kuulda heli

Toiduvalmistamise ajal võib tekkida helisid. Need helid sõltuvad kööginõude koostisest. Need helid on normaalsed ega tähenda rikkeid ning on induktsioonitehnoloogia eripära.

Võimalikud helid ja põhjused

- **Ventilaatori heli:** Pliidil on ventilaator, mis töötab automaatselt vastavalt toote temperatuurile. Ventilaatoril on erinevaid tööastmeid ja see töötab vastavalt temperatuuri erinevatele tasemetele.
- **Madal sumin nagu trafo töö ajal:** See on induktsioonitehnoloogia eripära. Kuna kuumus kandub otse kööginõu põhja, võib see sõltuvalt kööginõu materjalist tekitada suminat. Seetõttu saab erinevate kööginõude puhul kuulda erinevaid helisid.
- **Lõhkemise heli:** Selle põhjuseks on kööginõude põhi ja materjal. Kui kööginõud on valmistatud erinevatest kihtidest, mis on valmistatud erinevatest materjalidest, võib tekkida lõhkemise heli.
- **Vilistav heli:** Kahe keeduplaadi samaaegsel kasutamisel erinevate temperatuuride juures samal pliidiplaadil võib kuulda vilistamist.

Törkekoodid/põhjused ja võimalikud lahendused

Törkekoodid	Törke põhjused	Võimalikud lahendused
E 22 E 26	Induktsioonkeeduplaat on ülekuumenenud.	Lülitage induktsioonkeeduplaat välja ja oodake, kuni see on jahtunud. Tõrge kaob, kui keeduplaadi temperatuur langeb alla piirväärtuse.
E 46	Ühte või mitut klahvi hoitakse all kauem kui 10 sekundit. Juhtpaneelile on jäetud mõni ese või juhtseade puutus kokku auruga.	Probleem lahendub käe eemaldamisel pliidiplaadilt. Probleem lahendub juhtpaneeli puhastamisel.
E 47	Kasutatakse Induktsioonkuumutuseks mitesobivat potti.	Tõrge kaob, kui kasutatakse induktsioonkuumutuseks sobivat potti.
E 1 - E 15	Induktsioonpliidiplaadi sidetõrge.	Lülitage induktsioonpliidiplaadid välja ja proovige uuesti 30 sekundi pärast. Tõrge püsimisel võtke ühendust volitatud edasimüüjaga.
E 16 - E 21	Induktsioonpliidiplaadi temperatuurianduri tõrge.	Lülitage induktsioonpliidiplaadid välja ja proovige uuesti 30 sekundi pärast. Tõrge püsimisel võtke ühendust volitatud edasimüüjaga.

Tõrkekoodid	Tõrke põhjused	Võimalikud lahendused
E 23 E 24	Induktsioonpliidiplaadi tarkvara tõrge.	Lülitage induktsioonpliidiplaat välja ja proovige uuesti 30 sekundi pärast. Tõrge püsimisel võtke ühendust volitatud edasimüüjaga.
E 25	Induktsioonpliidiplaadi ventilaatori tõrge.	Lülitage induktsioonpliidiplaat välja ja proovige uuesti 30 sekundi pärast. Tõrge püsimisel võtke ühendust volitatud edasimüüjaga.
E 31 - E 45	Induktsioonpliidiplaadi elektroonilise plaadi riistvara tõrge.	Lülitage induktsioonpliidiplaat välja ja proovige uuesti 30 sekundi pärast. Tõrge püsimisel võtke ühendust volitatud edasimüüjaga.
E 48 E 49 E 51	Induktsioonpliidiplaadi anduri tõrge.	Andur tuleb asendada töötingimustele vastavaga. Tõrge püsimisel võtke ühendust volitatud edasimüüjaga.
E 52 - E 57	Induktsioonpliidiplaadi tõrge kõrge temperatuuri tõttu.	Lülitage induktsioonkeeduplaat välja ja oodake, kuni see on jahtunud. Tõrge kaob, kui anduri temperatuur langeb alla piirväärtuse. Tõrge püsimisel võtke ühendust volitatud edasimüüjaga.



Paigaldusjuhised

ET- Ohutusjuhised

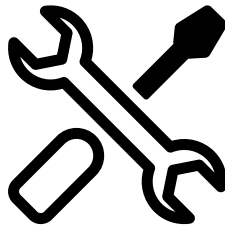
- Garantii säilitamiseks peab seadme paigaldama kvalifitseeritud isik vastavalt kehtivatele eeskirjadele. Tootja ei vastuta kahjude eest, mis tulenevad mittevõlgitatud isikute teostatud toimingutest, mis võivad samuti garantii kehtivust tühistada.
- Kliendi kohus on valmistada ette seadme asukoht ja elektriühendus.
- Seade tuleb paigaldada vastavalt kohalikele gaasi- ja/või elektrienergia eeskirjadele.

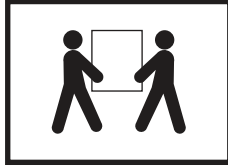



			 x6 Ř 4 x 6,5 mm	 x2 Ř 3,19 x 16 mm
--	--	--	--	--

*** 560(+2) - 60/70 cm
 750(+2) - 80-88 cm
 880(+2) - 90 cm

1

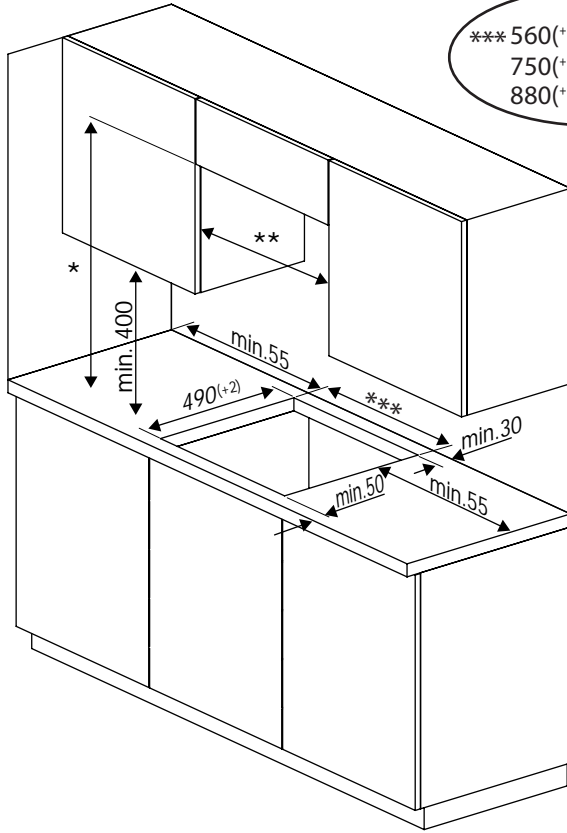

2

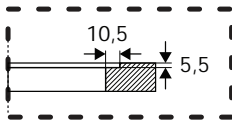
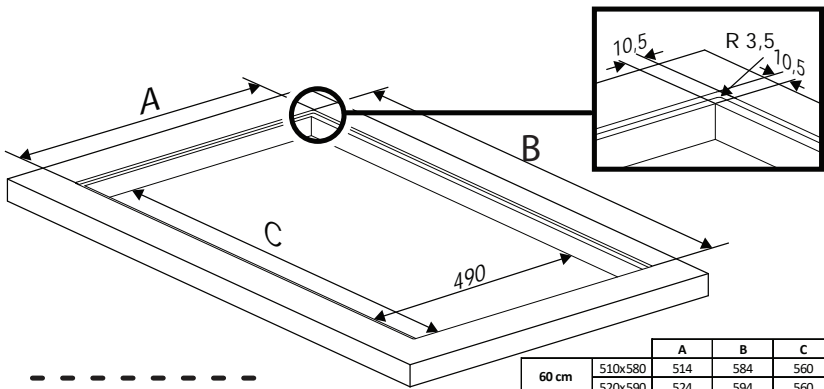

		A	B	C
60 cm	510x580	514	584	560
	520x590	524	594	560
70 cm	510x680	514	684	560
	520x690	524	694	560
80 cm	510x770	514	774	750
	520x780	524	784	750
88 cm	520x880	524	884	750
	510x900	514	904	880
90 cm	520x910	524	914	880

3a

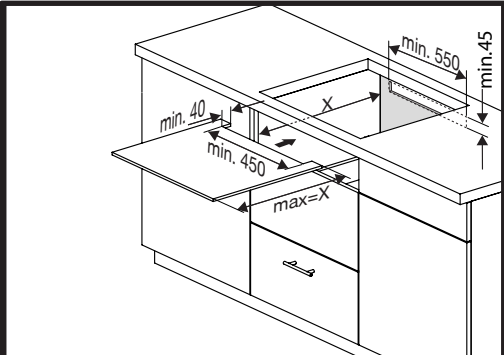
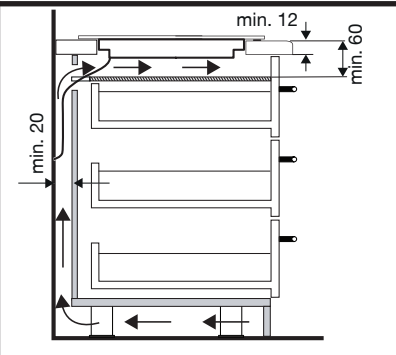

3b

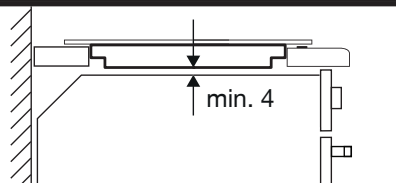
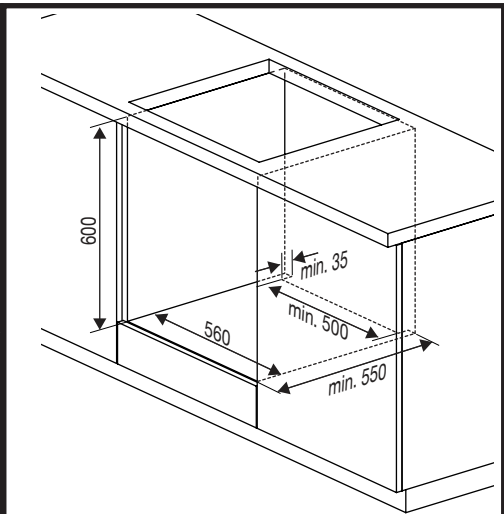
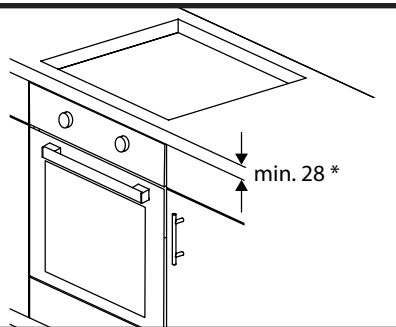

4

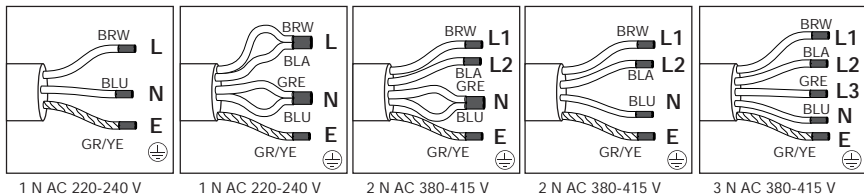

5

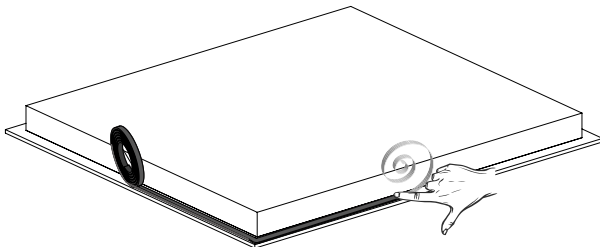

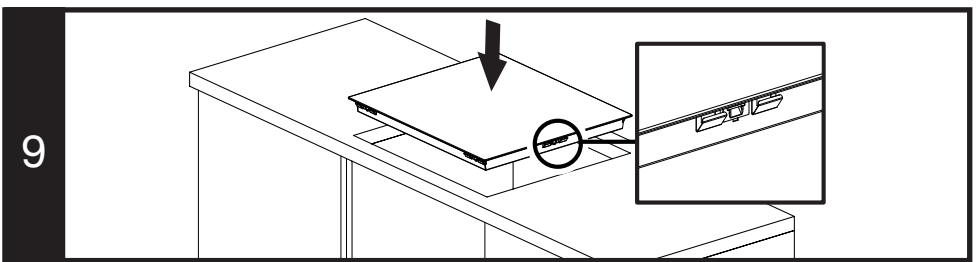
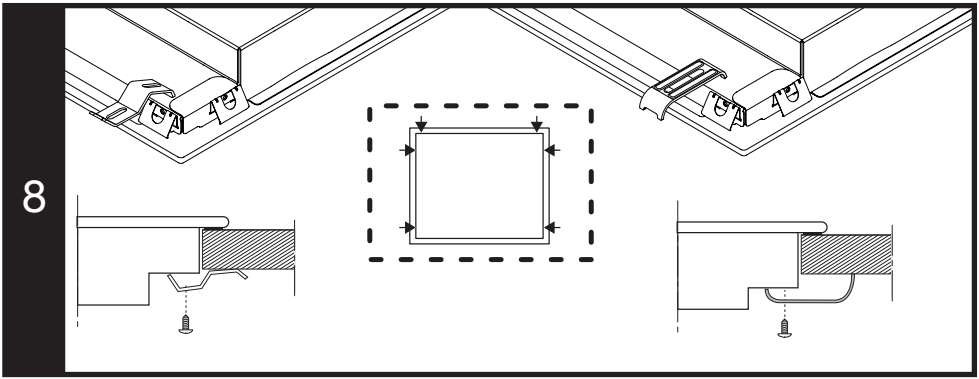
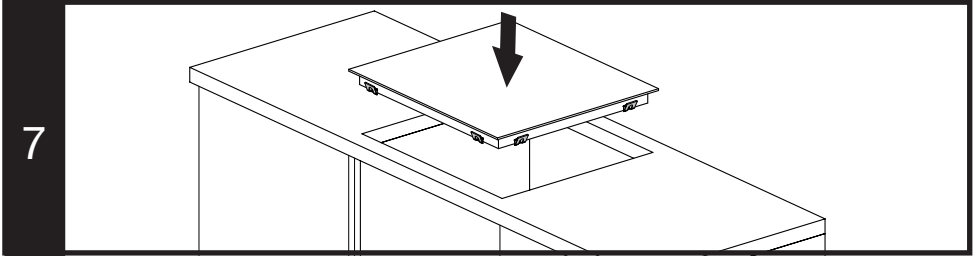
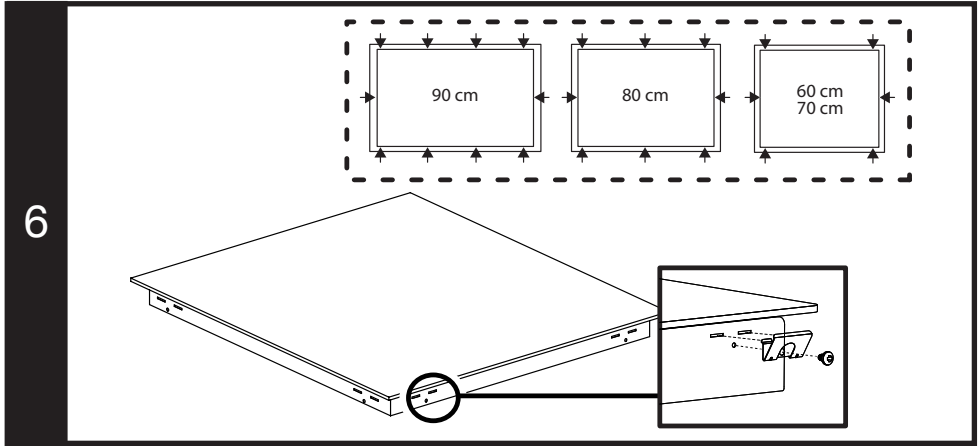

- Eemaldage kõik pakkematerjalid ja dokumendid seadme seest ning kontrollige enne paigaldamist, et seadmel pole kahjustusi. Ärge paigaldage seadet, kui see on kahjustada saanud
- Veenduge, et kasutaja ei saaks ligi elektriühendusele pärast paigaldamist.
- Transportimisel ja paigaldamisel kandke alati kaitsekindaid.
- Enne paigaldamise alustamist ühendage lahti paigaldamisala elektriühendused.
- Mööbli pinnad, kuhu seade paigaldatakse, peavad olema kuumuskindlad (vähemalt 100 °C).
- Enne seadme paigaldamist veenduge, et mööbel oleks sirges ja horisontaalses asendis ning et see oleks kinnitatud.
- Ärge paigaldage soojusisolatsiooniribasid mööblile, millele seade paigaldatakse.
- Paigaldusskeemidel toodud mõõtmed on millimeetrites.

Mööbli ettevalmistamine seadme paigaldamiseks (joonised 1-2-3)

Seade on ette nähtud paigaldamiseks müügis saadaolevatele töötasapindadele. Seadme ning kõõgi seinte või -mööbli vahele tuleb jätta ohutu vahemaa. (Joonis 1) Ava seadme tööpinna asetamiseks peab olema väljalõigatud vastavalt joonisel 1 toodud mõõtmetele.

* Kui seadmel pole õhupuhastit, jätke pliidi pinnas ja mööbli vahele 750 mm vahemaad. Kui seadme kohale on paigaldatud õhupuhasti, jätke vahemaana paigalduskõrgus, nagu on kirjeldatud õhupuhasti kasutusjuhendis.

** Kappide minimaalne vahemaa peab olema võrdne pliidiplaadi laiusega

Süvistatud paigaldamine: (Joonis 2)

- Kui soovite oma seadme paigaldada süvistatult, vaadake tööpinna lõikemõõdusid joonisel 2.

Kui seade paigaldatakse sahtli kohale: (Joonis 3a)

- Kui seade paigaldatakse sahtli kohale, paigaldatakse sahtli ja pliidi vahele puidust plaat. Tuleb jätta kindlaks määratud mõõtmetega vaba ruum. (Joonis 3a)

- Puitplaadi ja tööpinna vahele tuleb jätta vähemalt 65 mm vahemaa. (Joonis 3a)
- Ventilatsioon: Seadme tõhusaks tööks peab tagama seadme all oleva alal piisav ventilatsioon. Sel eesmärgil tuleb välja lõigata ventilatsiooniava minimaalsete mõõtmetega 550x45 mm, nagu on näidatud joonisel 3a.

Kui seade paigaldatakse ahju kohale: (Joonis 3b)

- * Tööpinna paksus peab olema vähemalt 28 mm. Kui paigaldate seadme süvistatult, peab see mõõt olema vähemalt 32 mm. (Joonis 3b)
- Ventilatsioon: Seadme tõhusaks tööks peab tagama seadme all oleva alal piisav ventilatsioon. Piisava ventilatsiooni tagamiseks peab pliidi alumise pinna ja ahju ülemise seina vahel olema vähemalt 4 mm vahemaa (joonis 3b). Lisaks tuleb mööbli põhja, kuhu ahi asetatakse, jätta ristlõige mõõtmetega 35x500 mm. (Joonis 3b)

Ventilatsioon

- Ventilatsioon mõjutab otseselt seadme kuumutamise tõhusust. Isegi kui esimestel ülevaastustel probleemi ei avastata, võivad kliendil esitada kaebusi aeglasemat toiduvalmistamist tekitavate jõudluskaotuste tõttu, kui puudub õige vahemaa ventilatsiooni jaoks. Veenduge, et mööbli sobivuse kriteeriumid 3A ja 3B oleksid täidetud.

Seadme paigaldamine

Seadme elektriühendus

- Ühendage seade maandatud pistikupesaga/voolujuhtmega, mille pinge ja kaitse on ära toodud jaotises "Tehnilised andmed". Olenemata sellest, kas seade on ühendatud trafoga või ilma, laske maandus paigaldada kvalifitseeritud elektrikul. Meie firma ei vastuta mis tahes kahjude eest, mis tekivad, kui toodet ei ole maandatud kooskõlas kohalike seadustega.
- Enne elektriühendusega seotud tööde alustamist lahutage seade elektrivõrgust. Elektrilõõgi oht.
- Seadet tohib vooluvõrku ühendada ainult selleks volitatud ja kvalifitseeritud isik. Tootja ei vastuta kahjude eest, mis võivad ilmneda volitamata isikute teostatud toimingute tagajärjel.

- Seade tuleb paigaldada nii, et seda saaks täielikult vooluvõrgust lahti ühendada. Lahtiühendamine toimub stationsaarsesse elektripaigaldisse vastavalt ehituseeskirjadele sisseehitatud lüliti kaudu.
- Ka pliidi alumine pind muutub kasutamisel kuumaks. Elektriühendused ei tohi puutuda kokku alumise pinnaga, vastasel juhul võivad ühendused kahjustada saada.
- Ärge paigaldage ühenduskaableid nii, et nad puutuks kokku kuumade pindadega. Vastasel juhul võib kaabli isolatsioon sulada ja põhjustada pliidi lühise tagajärjel tulekahju. Kui toitejuhe on kahjustada saanud, peab selle asendama selle tootja või tema teeninduspartner Vastasel juhul võib tulemuseks olla elektrilöök, lühis või tulekahju!
- Juhtmete paigaldamisel peate järgima riiklikke / kohalikke elektriseadusi ja kasutama pliidi jaoks sobivat pistikupesa ja pistikut. Kui toote voolupiirangud on pistiku ja pistikupesa voolu kandevõimest väljas, tuleb toode ühendada otse fikseeritud elektripaigaldise kaudu, ilma et kasutataks pistikut ja pistikupesa.
- Veenduge, et kaitsme nimiväärtus on tootega ühilduv.
- Ühendus peab vastama riiklikele eeskirjadele.
- Toiteallika andmed peavad vastama toote tüübisildil täpsustatud andmetele. Tüübisildi leiab pliidi põhjalt.
- Teie toote toitekaabel peab vastama tabelis "Tehnilised andmed" toodud väärtustele.
- **Kui seade tuleb otse vooluvõrku ühendada:** Kui kõiki elektrivõrgu pooluseid ei ole võimalik lahti ühendada, tuleb ühendada vähemalt 3 mm kontakti kaugusel olev lahusseade (kaitse, ohutuslüli, kontaktor) ja selle lahatusseadme kõik poolused peavad olema seadme kõrval (mitte kohal) vastavalt IEE direktiividele. Selle juhise eiramine võib põhjustada probleeme käsitsemisel ja tühistada toote garantii.
- Soovitatav on kasutada rikkevoolukaitseelüliti täiendavana kaitsena.

Kui teie seadmel on toitekaabel ja pistik:

- Ühendage seade elektrivõrku, ühendades selle maandatud pistikupessa.

Kui teie seadmel on toitekaabel, kuid pistikut pole:

- Ühendage seade elektrivõrku, nagu allpool kirjeldatud, vastavalt toitejuhtme tüübile. Teie seadme toitekaabli tüüp on täpsustatud kasutusjuhendi jaotises „Tehnilised andmed“.

Kui Teie toitekaabli tüübiks on 3-juhtmeline, siis ühefaasilise ühenduse jaoks:

- (BRW) pruun = L (faas)
 - (BLU) sinine = N (null)
 - (GR/YE) roheline/kollane juhe= (E) 
- (maandus)

Kui Teie toitekaabli tüübiks on 5-juhtmeline, siis ühefaasilise ühenduse jaoks:

- Ühefaasilise ühenduse puhul
- (BRW/BLA) pruun/must = L (faas)
 - (BLU/GRE) sinine/hall = N (null)
 - (GR/YE) roheline/kollane juhe= (E) 
- (maandus)

Kui Teie toitekaabli tüübiks on 5-juhtmeline, siis kahefaasilise ühenduse jaoks:

- (BRW) pruun = L1 (faas)
 - (BLA) must = L2 (faas)
 - (BLU/GRE) sinine/hall = N (null)
 - (GR/YE) roheline/kollane juhe= (E) 
- (maandus)

Kui Teie toitekaabli tüübiks on 4-juhtmeline, siis ühefaasilise ühenduse jaoks:

- (BRW/ BLA) pruun/ must = L (faas)
 - (BLU) sinine = N (null)
 - (GR/YE) roheline/kollane juhe= (E) 
- (maandus)

Kui Teie toitekaabli tüübiks on 4-juhtmeline, siis kahefaasilise ühenduse jaoks:

- (BRW) pruun = L1 (faas)
 - (BLA) must = L2 (faas)
 - (BLU) sinine = N (null)
 - (GR/YE) roheline/kollane juhe= (E) 
- (maandus)

Kui Teie toitekaabli tüübiks on 5-juhtmeline, siis kolme faasilise ühenduse jaoks:

- (BRW) pruun = L1 (faas)
 - (BLA) must = L2 (faas)
 - (GRE) hall = L3 (faas)
 - (BLU) sinine = N (null)
 - (GR/YE) roheline/kollane juhe= (E) 
- (maandus)

Seadme kaitsmiseks põlemise eest:

- Kaardumise vältimiseks veenduge, et toote pistik oleks korralikult pistikupessa ühendatud.
- Ärge kasutage kahjustatud kaableid ega pikendusjuhtmeid.
- Veenduge, et elektriline ühenduspunkt on kaitstud vedelike ja niiskuse eest.

Seadme paigutamine ja kinnitamine (joonised 5-6-7-8)

- Pärast seadme paigalduskoha ettevalmistamist pöörake pliit tagurpidi ja asetage see tasasele pinnale.
- Kinnitage seadmega kaasas olev tihend pliidi ümber nii, et see asuks klaasi välisservast 1-2 mm kaugusel, nagu on näidatud joonisel 5. Veenduge, et mõlema otsa ning klaasi ja tihendi vahele ei jääks vaba ruumi.
- Keerake sisse ja kinnitage seadmega kaasas olevad paigaldusvedrud, paigaldades need pliidi alumisel korpusel olevale asukohtadele, nagu on näidatud joonisel 6. (Mõnes mudelis võivad need vedrud olla juba tehases paigaldatud.)
- Pöörake pliit tagasi, joondage see tööpinnaga ning asetage seejärel tööpinna. Pliit asetatakse tööpinna vedrude abil ja selle kinnitamine peaks sujuma hõlpsalt.
- Veenduge, et pliit ja tööpind oleksid paralleelsed, kui pliit on tööpinna paigaldatud. Kui need ei ole paralleelsed, ühendage seadmega kaasas olevad täiendavad paigaldusklambrid, nagu on näidatud joonisel 8. Joonisel 8 on näidatud klambrite võimalikud paigalduskohad. (Klambrite kinnitamise kohad võivad toote mudelist olenevalt erineda. Saate ühendada vastavalt oma toote kinnitusaukudele.) Veenduge, et klambrid kinnitatakse sobivatesse kohtadesse. Tootega kaasasolevate klambrite tüüp ja kogus võivad toote mudelist sõltuvalt erineda.

Seadme paigutamine ja kinnitamine (joonised 9)

- Joonis 9 on toodetele kinnitatud vedrude ja tihendiga mudelite mudelite kohta. Nende mudelite puhul ignoreerige pilte 5-6-7-8. Nende mudelite puhul arvestage

kasutusjuhendis kirjutatud laiuse ja sügavuse mõõtmetega 10 mm rohkem.

- Joondage pliit tööpinnaga ja asetage see seejärel tööpinnale. Pliidiplaat asetatakse tänu vedrudele töötasapinnale ja see peab olema hõlpsasti kinnitatud.
- Veenduge, et pliit ja tööpind oleksid paralleelsed, kui pliit on tööpinnale paigaldatud.

Lõplik kontroll

- Pärast paigaldamise lõppu lülitage toide sisse.
- Enne esmakasutust lugege seadme kasutusjuhendit.
- Veenduge, et iga keeduplaat kuumeneks.

Seadme eemaldamine

- Ühendage lahti seadme elektritoide.
- Kui Teie seade on kinnitatud täiendavate klambritega, eemaldage kõigepealt klambrite kruvid.
- Eemaldage pliit, lükates seda alt ülespoole.