



**TÄNAME, ET OSTSITE WHIRLPOOL TOOTE**  
Parema tugiteenuse saamiseks registreerige oma  
seade aadressil [www.whirlpool.eu/register](http://www.whirlpool.eu/register)



**Enne seadme kasutamist lugege hoolikalt läbi  
ohutusjuhend.**

## TOOTE KIRJELDUS

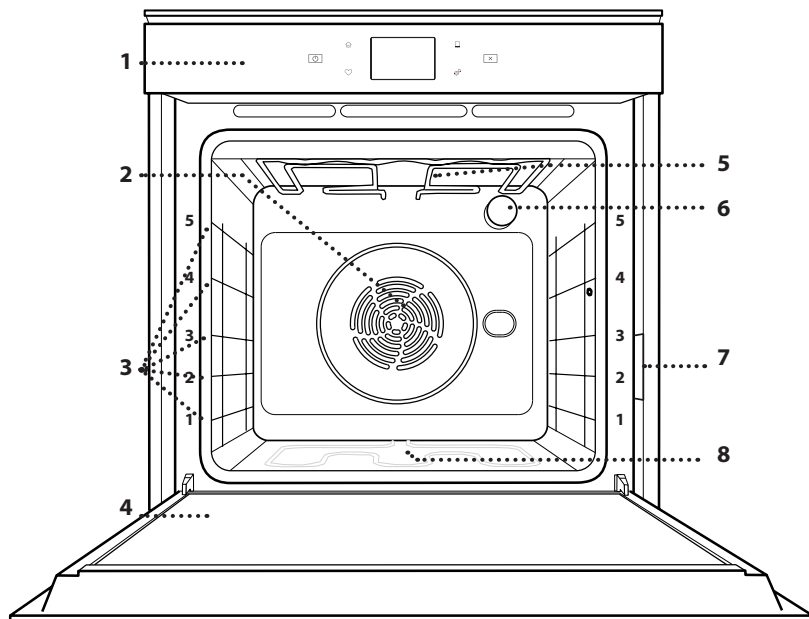

1. Juhtpaneel
2. Ventilaator ja ringkütteelement  
(pole nähtaval)
3. Riiulisiinid  
(taseme number on märgitud  
ahju esiküljel)
4. Uks
5. Ülemine kütteelement / grill
6. Lamp
7. Identimisplaat  
(ärge eemaldage)
8. Alumine küttekeha  
(ei ole näha)

## JUHTPANEELI KIRJELDUS

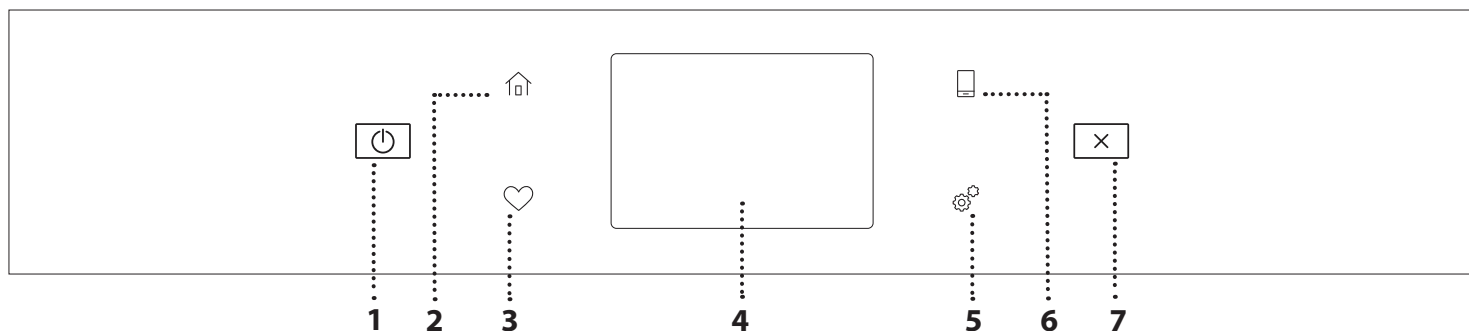

### 1. ON / OFF

Ahju sisse ja välja lülitamiseks.

### 2. AVALEHT

Kiireks juurdepääsuks  
peamenüüsse.

### 3. LEMMIKUD

Lemmikfunktsioonide loetelu  
kuvamiseks.

### 4. EKRAAN

### 5. TÖÖRIISTAD

Erinevate suvandite vahel  
valimiseks ja ahju seadete ning  
eelistuste muutmiseks.

### 6. KAUGJUHTIMINE

Rakenduse 6<sup>th</sup> Sense Live  
Whirlpool kasutamise lubamiseks.

### 7. LOOBU

Kõigi ahjufunktsioonide  
peatamiseks, välja arvatud kell,  
köögitaimer ja nupulukk.

# TARVIKUD

## REST

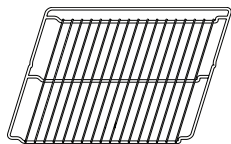

Kasutage toiduvalmistamiseks või toena pannide, koogivormide ja muude ahjukindlate esemete ja küpsetusnõude jaoks

## NÕRGUMISPANN



Kasutamiseks ahjuplaadina liha, kala, köögiviljade, foccaccia jms küpsetamisel või siis küpsetusmahlade kogumiseks asetatuna resti alla.

## KÜPSETUSPLAAT

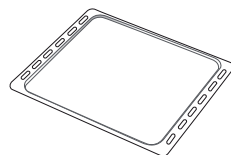

Ahjusaia ja saiakeste küpsetamiseks, aga ka liha, kala küpsetuspaberis jms valmistamiseks.

## LIUGSIINID \*

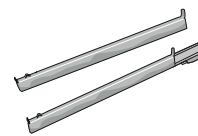

Tarvikute ahju panemist ja ahjust välja võtmise hõlbustamiseks.

\* Saadaval ainult teatud mudelitel

Tarvikute arv ja tüübid võivad erineda sõltuvalt ostetud mudelist.

Muid tarvikuid saab eraldi juurde osta teenindusest.

## RESTI JA MUUDE TARVIKUTE PAIGALDAMINE

Veenduge, et resti tõstetud äär on ülevalpool, ja lükake rest rõhtsalt mööda riiulisooni ahju.

Muud tarvikud, nt nõrgumispann ja küpsetusplaat, tuleb sarnaselt restiga rõhtsalt sisse lükata.

## RIIULISIINIDE EEMALDAMINE JA ÜMBERPAIGUTAMINE

- Riiulijuhikute eemaldamiseks tõstke juhikuid ülespoole ja tõmmake õrnalt alumine osa oma pesast välja: Nüüd saab siinid eemaldada.
- Riiulisiinide tagasipaigaldamiseks paigutage kõigepealt oma pesa siinide ülemine osa. Hoidke neid üleval, libistage küpsetuskambrisse, seejärel laske alla oma kohale alumises pesas.

## LIUGSIINIDE PAIGALDAMINE (KUI ON OLEMAS)

Eemaldage ahjust riiulisiinid ja liugsiinidelt kaitsev plast.

Kinnitage siini ülemine klamber riiulisoone külge ja libistage see nii kaugele, kui see liigub. Laske teine klamber alla oma kohta. Siini kinnitamiseks lükake klambri alumine osa tugevalt vastu riiulisiini. Veenduge, et siinid liiguvad vabalt. Korrake toimingut teisel samal tasemel asuval riiulisiinil.

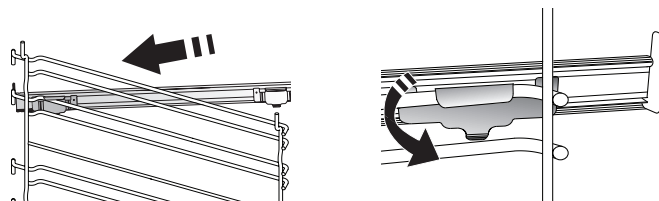

Pange tähele! Liugsiinid võib kinnitada ükskõik millisele tasemele.

# KÜPSETUSFUNKTSIOONID



## KÄSIFUNKTSIOONID

- **FAST PREHEAT (KIIRE EELKUUMUTUS)**  
Ahju kiire eelkuumutamine.
- **CONVENTIONAL (TAVAPÄRANE)**  
Mis tahes tüüpi roogade küpsetamine ainult ühel ahjutasandil.
- **GRILLIMINE**  
Liha, kebabi ja vorstide grillimine, köögiviljade gratineerimine või leiva röstimine. Grillimisel soovitage asetada liha alla küpsetusmahlade kogumiseks nõrgumispanni: Paigutage nõrgumispann resti alla ükskõik millisele tasandile ja valage sinna 500 ml joogivett.
- **TURBO GRILL**  
Suurte lihatükkide (koivad, loomalihapraad, kanad) grillimiseks. Soovitage asetada liha alla nõrgumispanni küpsetusmahlade kogumiseks: Paigutage nõrgumispann resti alla ükskõik millisele tasandile ja valage sinna 500 ml vett.
- **SUNDÖHK**  
Samal ajal erinevate roogade küpsetamiseks mitmel erineval tasandil (kuni kolmel), mis vajavad valmimiseks sama temperatuuri. Seda funktsiooni saab kasutada erinevate toitude samaaegseks küpsetamiseks, ilma et ühe toidu lõhn või maitse kanduks üle teisele.
- **COOK 4 FUNKTSIOONI**  
Samal ajal erinevate roogade küpsetamiseks neljal erineval tasandil sama temperatuuriga. Selle funktsiooniga saab valmistada küpsiseid, kooke, ümarpitsasid (ka külmutatud) ja terve eine. Järgige parimate tulemuste saavutamiseks küpsetustabelit.
- **CONVECTION BAKE (KONVEKTSIOONKÜPSETUS)**  
Liha, täidisega kookide küpsetamiseks ainult ühel riiulil.
- **ERIFUNKTSIOONID**
  - » **DEFROST (ÜLESSULATAMINE)**  
Külmutatud toidu sulatamise kiirendamiseks. Paigutage toit keskmisele ahjutasandile. Jätke toit pakendisse, et vältida selle pealispinna kuivamist.
  - » **KEEP WARM (SOOJASHOIDMINE)**  
Äsja küpsetatud toidu sooja ja krõbedana hoidmine.
  - » **KERGITAMINE**  
Magusa või soolase taina paremaks kergitamiseks. Kerkimise kvaliteedi tagamiseks ärge aktiveerige seda funktsiooni, kui ahi on eelmisest küpsetustsüklist veel kuum.

## » CONVENIENCE (VALMISTOIDUD)

Valmistoitude küpsetamiseks, mida on hoitud toatemperatuuril või külmikus (biskviidid, koogid, muffinid, pastaroad ja leivatooted). Funktsioon küpsetab toitu kiiresti ja õrnalt ning seda saab kasutada ka juba küpsetatud toitude soojendamiseks. Ahju ei ole vaja eelkuumutada. Järgige pakendil olevaid juhiseid.

## » MAXI COOKING

Suurte lihatükkide (üle 2,5 kg) küpsetamine. Mõlemalt küljelt ühtlasema pruunistumise saavutamiseks on soovitatav lihatükki küpsetamise ajal pöörata. Hea oleks liha aeg-ajalt leemega üle valada, et vältida selle kuivamist.

## » ECO FORCED AIR (SÄÄSTLIK ÕHU SUNDRINGLUS)

Ühel tasandil täidetud prae või fileelõikude küpsetamine. Õrn ja hootine õhuringlus takistab toidu kuivamist. Selle ÖKOFUNKTSIOONI kasutamisel ei sütti küpsetamise ajal tuli. Säästliku tsükli kasutamiseks ja seega voolutarbe vähendamiseks ei tohi ahjuust avada enne, kui toit on valmis.

## • FROZEN BAKE

Funktsioon valib viit eri tüüpi külmutatud valmistoitudele automaatselt parima küpsetustemperatuuri ja -režiimi. Ahju ei ole vaja eelkuumutada.



## 6<sup>th</sup> SENSE

See võimaldab küpsetada igat tüüpi toite täisautomaatselt. Selle funktsiooni parimaks kasutamiseks järgige vastavas küpsetustabelis toodud juhiseid.

# PUUTEKRAANI KASUTAMINE



## Valimine ja kinnitamine:

Puudutage ekraani, et valida soovitud väärtus või menüükirje.

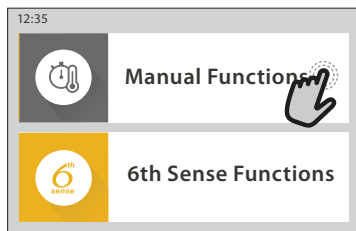

## Kerimine läbi menüü või loendi:

Libistage sõrmega üle ekraani, et kerida läbi kirjete või väärtuste.

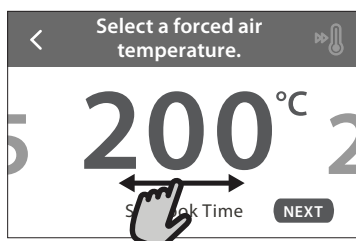
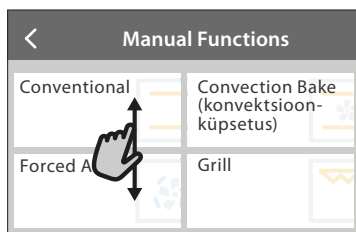

## Seade kinnitamine ja järgmisele kuvale liikumine:

Puudutage nuppu SET või NEXT.

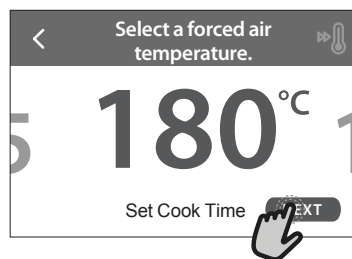

## Eelmisele kuvale naasmine:

Puudutage nuppu < .

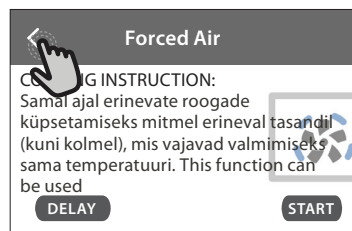

## ESIMEST KORDA KASUTAMINE

Kui seadme esmakordselt sisse lülitate, tuleb see konfigurida.

Seadeid saab hiljem muuta, vajutades nuppu , et siseneda menüüsse „Tools“.

### 1. KEELE VALIMINE

Seadme esimesel sisselülitamisel tuleb määrata keel ja kellaaeg.

- Libistage sõrmega üle ekraani, et kerida läbi keelevelikute.
- Puudutage soovitud keelt.

Nupu  puudutamisel viiakse teid tagasi eelmisele kuvale.

### 2. WIFI SEADISTAMINE

Funktsioon 6<sup>th</sup> Sense Live võimaldab kasutada ahju kaugjuhtimisega mobiilseadmest. Seadme kaugjuhtimise lubamiseks peate esmalt läbima ühendustoimingu. Ühendustoiming on vajalik seadme registreerimiseks ja kodusse võrku ühendamiseks.

- Puudutage nuppu SETUP NOW, et alustada ühenduse seadistamist.

Kui soovite ühenduse hiljem luua, puudutage nuppu SKIP.

### ÜHENDUSE SEADISTAMINE

Selle funktsiooni kasutamiseks vajate alljärgnevat: Nutitelefon või tahvelarvuti ja internetiühendusega raadiovõrgu marsruuterit. Kasutage oma nutiseadet, et kontrollida, kas koduse raadiovõrgu signaal on seadme lähedal tugev.

Miinimumnõuded.

Nutiseade: Android eraldusvõimega 1280 x 720 (või kõrgem) või iOS.

Vaadake rakenduse ühilduvust Androidi ja iOSi versioonidega rakenduste poest.

Raadiovõrgu marsruuter: 2,4Ghz WiFi b/g/n.

#### 1. Laadige alla rakendus 6<sup>th</sup> Sense Live

Esimene samm seadme ühendamiseks on laadida mobiilseadmest rakendus. Rakendus 6<sup>th</sup> Sense Live juhendab teid läbi siin toodud sammude. Rakenduse 6<sup>th</sup> Sense Live saate alla laadida veebipoest App Store või Google Play.

#### 2. Looge konto

Kui teil veel kontot ei ole, peate selle looma. See võimaldab teil seadmed võrku ühendada ja neid mobiilseadmest vaadata ja juhtida.

#### 3. Registreerige seade

Järgige seadme registreerimiseks rakenduses kuvatud juhiseid. Registreerimiseks on vajalik nutiseadme identifikaator Smart Appliance Identifier (SAID). Selle kordumatu koodi leiab seadme identifikaadilt.

#### 4. Ühendage WiFi-võrk

Järgige skannimisega ühendamise häälestustoimingut.

Järgige rakenduses toodud juhiseid seadme ühendamiseks kodusse raadiovõrku.

Kui teie marsruuter toetab protokollid WPS 2,0 (või kõrgem), valige MANUALLY ja seejärel puudutage nuppu „WPS Setup“: Vajutage raadiovõrgu marsruuteril nuppu WPS, et kahe seadme vahel ühendus luua.

Vajaduse korral saate seadme ka käsitsi ühendada, valides suvandi „Search for a network“.

SAID-koodi kasutatakse nutiseadme sünkroniseerimiseks seadmega.

Kuvatakse MAC-aadress WiFi-mooduli jaoks.

Ühendustoiming on vaja uuesti teha vaid siis, kui muudate marsruuteri seadeid (nt võrgu nime, parooli või teenusepakkujat)

### 3. SETTING THE TIME AND DATE (KELLAAJA JA KUUPÄEVA SEADISTAMINE)

Ahju ühendamisel koduvõrku määratakse kellaaeg ja kuupäev automaatselt. Vastasel korral tuleb need käsitsi seadistada

- Puudutage kellaaja seadistamiseks vastavaid numbreid.
- Kinnitamiseks puudutage nuppu SET.

Kui olete kellaaja seadistanud, tuleb seadistada kuupäev

- Kuupäeva seadistamiseks puudutage vastavaid numbreid.
- Kinnitamiseks puudutage nuppu SET.

Pärast pikka elektrienergia toitekadu peate kellaaja ja kuupäeva uuesti määrama.

### 4. VÕIMSUSTARBE SEADMINE

Ahi on programmeeritud tarbima elektrit koguses, mis vastab kodusele elektrivõrgule, mille nimivõimsus on suurem kui 3 kW (16 A): Kui teie majapidamises on võimsus väiksem, tuleb seda väärtust vähendada (13 A).

- Võimsuse valimiseks puudutage paremal olevat väärtust.
- Alghäälestuse lõpetamiseks puudutage nuppu OKAY.

### 5. AHJU KUUMUTAMINE

Uus ahi võib eraldada tootmisest jäänud lõhnu: see on täiesti tavapärane. Soovitame enne esimest küpsetamist ahju tühjalt kuumutada, et eemalduksid võimalikud lõhnad.

Eemaldage ahju pealt kõik kile- ja pappkatted ja seest kõik tarvikud. Kuumutage ahju umbes üks tund temperatuuril 200 °C.

Pärast seadme esmakordset kasutamist on soovitatav ruumi tuulutada.

# IGAPÄEVANE KASUTAMINE

## 1. FUNKTSIOONI VALIMINE

- Ahju sisselülitamiseks vajutage nuppu  või puudutage ekraani.

Saate kuvalt valida käsifunktsioone või Käsijuhitavad funktsioon 6<sup>th</sup> Sense.

- Puudutage soovitud põhifunktsiooni, et minna vastavasse menüüsse.
- Loendi vaatamiseks kerige üles või alla.
- Puudutage soovitud funktsiooni, et see valida.

## 2. KÄSIFUNKTSIOONIDE VALIMINE

Pärast soovitud funktsiooni valimist saab muuta selle seadeid. Kuvatakse seaded, mida saab muuta.

### TEMPERATUUR / GRILLIMISE TASE

- Kerige läbi väärtuste ja valige soovitud väärtus.

Kui funktsioon võimaldab, võite eelkuumutuse aktiveerimiseks puudutada nuppu .

### KESTUS

Kui soovite küpsetamist käsitsi juhtida, ei pea te küpsetusaega määrama. Taimeri kasutamise korral küpsetab ahi valitud aja jooksul. Küpsetusaja täitumisel peatatakse küpsetamine automaatselt.

- Kestuse määramiseks puudutage nuppu „Set Cook Time“.
- Soovitud küpsetusaja määramiseks puudutage vastavaid numbreid.
- Kinnitamiseks puudutage nuppu NEXT.

Valitud kestuse tühistamiseks ja küpsetuse käsitsi peatamiseks puudutage kestuse väärtust ja valige seejärel STOP.

## 3. SET 6TH SENSE FUNCTIONS (AUTOMAATFUNKTSIOONIDE 6<sup>th</sup> SENSE VALIMINE)

Funktsioonid 6<sup>th</sup> Sense võimaldavad valmistada erinevaid roogasid, valides neid kuvatud loendist. Enamik küpsetusseadeid määratakse parima tuleuse saavutamiseks seadme poolt automaatselt.

- Valige loendist retsept.

Funktsioonid on menüüs 6<sup>th</sup> SENSE FOOD kuvatud toidukategooriate järgi (vt vastavaid tabeleid) ja menüüs LIFESTYLE retseptide järgi.

- Pärast funktsiooni valimist määrake lihtsalt toidu omadused (kogus, kaal jne), et saavutada ideaalne tulemus.

## 4. KÄIVITAMISE VIITAJA VALIMINE

Enne funktsiooni käivitamist on võimalik määrata küpsetamise viitajad: Funktsioon käivitub teie poolt valitud ajal.

- Puudutage nuppu DELAY, et määrata soovitud käivitusaeg.
- Kui olete valinud soovitud viitaja, puudutage nuppu START DELAY, et käivitada ooteaeg.
- Pange toit ahju ja sulgege uks: Funktsioon käivitatakse automaatselt pärast kalkuleeritud aja möödumist.

Käivitamise viitaja programmeerimisel keelatakse ahju eelsoojendus: Ahi jõuab soovitud temperatuurini aegamisi, mis tähendab, et küpsetusaeg võib olla natuke pikem, kui küpsetustabelis märgitud.

- Funktsiooni kohe käivitamiseks ja programmeeritud viitaja tühistamiseks puudutage nuppu .

## 5. FUNKTSIOONI KÄIVITAMINE

- Kui olete seaded konfigureerinud, puudutage funktsiooni käivitamiseks nuppu START.

Kui ahi on kuum ja funktsioon nõuab kindlat maksimumtemperatuuri, kuvatakse ekraanil teade. Saate määratud väärtusi küpsetamise käigus igal ajal muuta, puudutades selleks väärtust, mida soovite muuta.

- Aktiivse funktsiooni peatamiseks võite igal ajal puudutada nuppu .

## 6. EELKUUMUTAMI

Kui funktsioon on käivitatud, näitab ekraan eelsoojendusfaasi olekut. Kui eelsoojendus on lõppenud, kõlab helisignaal ja ekraan annab teada, et ahi on jõudnud seatud temperatuurini.

- Avage uks.
- Pange toit ahju.
- Sulgege uks ja puudutage küpsetamise käivitamiseks nuppu DONE.

Kui panete toidu ahju enne eelkuumutamise lõppemist, võib see küpsetustulemusele halvasti mõjuda. Kui eelsoojendamise ajal avatakse ahju uks, peatatakse eelsoojendus. Küpsetusaeg ei sisalda eelsoojenduse aega.

Saate muuta eelsoojenduse vaikeseadet

valik toiduvalmistamisfunktsioonide jaoks, mis võimaldavad seda käsitsi teha.

- Valige funktsioon, mis võimaldab eelsoojendusfunktsiooni käsitsi valida.
- Eelsoojenduse aktiveerimiseks või iaktiveerimiseks puudutage  ikooni. See määratakse vaikevalikuks.

## 7. PAUSING COOKING (KÜPSETAMISE AJUTINE PEATAMINE)

Osad 6<sup>th</sup> Sense'i funktsioonid nõuavad, et toitu pöörataks küpsetamise ajal. Kõlab helisignaal ja ekraanil näidatakse, mida tuleb teha.

- Avage uks.
- Tehke ekraanil viidatud toiming.
- Sulgege uks ja puudutage seejärel küpsetamise jätkamiseks nuppu DONE.



Enne küpsetamise lõpetamist võib olla nõutud, et kontrolliksite toitu samal meetodil.

Kõlab helisignaali ja ekraanil näidatakse, mida tuleb teha.

- Kontrollige toitu.
- Sulgege uks ja puudutage seejärel küpsetamise jätkamiseks nuppu DONE.

## 8. END OF COOKING (KÜPSETAMISE LÕPP)

Kõlab helisignaali ja ekraan annab teada, et küpsetamine on lõppenud. Osad funktsioonid võimaldavad pärast küpsetamist toitu pruunistada, pikendada küpsetusaega või salvestada funktsiooni lemmikute hulka.

- Lemmikute hulka salvestamiseks puudutage nuppu .
- Viie minutise pruunistustsükli käivitamiseks valige „Extra Browning“.
- Küpsetusaega pikendamiseks puudutage nuppu .

## 9. LEMMIKUD

Lemmikute funktsioon salvestab ahju seaded teie lemmikretsepti jaoks.

Ahi tunneb automaatselt ära kõige sagedamini kasutatavad funktsioonid. Kui funktsiooni on kasutatud teatud arv kordi, palutakse teil see lemmikute hulka salvestada.

### FUNKTSIOONI SALVESTAMINE

Kui funktsioon on lõpetanud, salvestab nupu  vajutamine selle lemmikute hulka. See võimaldab funktsiooni samade seadetega tulevikus kiiresti kasutada. Saate ekraanil funktsiooni salvestada, viidates kuni neljale lemmiksöögikorrale, milleks on hommikusöök, lõuna, suupiste ja õhtusöök.

- Puudutage ikoone, et valida vähemalt üks.
- Funktsiooni salvestamiseks puudutage nuppu SAVE AS FAVORITE.

### PÄRAST SALVESTAMIST

Lemmikute menüü kuvamiseks vajutage nuppu  : funktsioonid on jagatud erinevate söögikordade järgi ja koos mõningate soovitudestega.

- Vastava loendi kuvamiseks puudutage söögikorra ikooni
- Kerige läbi esitatud loendi.
- Puudutage soovitud retsepti või funktsiooni.
- Küpsetamise aktiveerimiseks puudutage nuppu START.



### SEADETE MUUTMINE

Lemmikute ekraanil saate lemmikule lisada pildi või nime ning kohandada seda oma eelistuste järgi.

- Valige funktsioon, mida soovite muuta.
- Puudutage nuppu EDIT.
- Valige atribuut, mida soovite muuta.
- Puudutage nuppu NEXT: Ekraanil kuvatakse uued atribuudid.
- Muudatuste salvestamiseks puudutage nuppu SAVE. Lisaks saate lemmikute ekraanil salvestatud funktsioone kustutada:
- Puudutage funktsioonil nuppu .

- Puudutage nuppu REMOVE IT.

Samuti saate kohandada kellaega, millal erinevaid söögikordi näidatakse:

- Vajutage nuppu .
- Valige  „Preferences“.
- Valige „Times and Dates“.
- Puudutage nuppu „Your Meal Times“.
- Kerige läbi loendi ja puudutage vastavat kellaega.
- Puudutage muutmiseks vastavat söögikorda.

Kellaaja kirje saab siduda ainult söögikorraga.

## 10. TOOLS (TÖÖRIISTAD)

Vajutage nuppu , et avada ükskõik millal tööriistade menüü „Tools“. Selles menüüs saate valida erinevaid suvandeid ja muuta seadme ning ekraani seadeid ja eelistusi.

### KAUGJUHTIMISE LUBAMINE



Rakenduse 6<sup>th</sup> Sense Live Whirlpool kasutamise lubamiseks.

### KÖÖGITAIMER

Selle funktsiooni saab aktiveerida koos küpsetusfunktsiooniga või eraldiseisvalt ajaarvestuseks. Pärast käivitamist alustab taimer funktsioonist sõltumatult ajaarvestust. Kui taimer on juba aktiveeritud, saate ka valida ja aktiveerida mõne funktsiooni.

Taimer jätkab pöördloendust ekraani ülemises paremas nurgas.

Köögitaimeri avamine või muutmine:

- Vajutage nuppu .
- Puudutage nuppu .

Kui taimer on seatud aja lugemisel jõudnud nulli, kõlab helisignaali ja ekraanile kuvatakse teade.

- Puudutage nuppu DISMISS, et taimer tühistada või määrata uus taimeri kestus.
- Taimeri uuesti seadistamiseks puudutage nuppu SET NEW TIMER.

### VALGUSTUS

Ahjulambi sisse- või väljalülitamiseks.

### PYRO SELF CLEANING (PÜROLÜÜSPUHAUSTUS)

Toidupritsmete eemaldamiseks väga kõrge temperatuuriga tsükli abil. Saadaval on kolm erineva kestusega isepuhastustsükli: kõrge, keskmine, madal. Soovitame kasutada lühemat tsükli regulaarselt ja pikemat tsükli ainult siis, kui ahi on väga must.

**Ärge puudutage ahju pürolüütsükli ajal.**

**Hoidke tsükli PÜRO ajal lapsed ja loomad eemal ja ärge laske neid ahjule ligi enne, kui ruum on pärast tsükli lõppu õhutatud.**

- Ahjust tuleb enne funktsiooni käivitamist eemaldada kõik tarvikud, kaasa arvatud riulisiinid. Kui ahi on paigaldatud pliidi alla, veenduge, et kõik põletid ja elektrilised pliidiplaadid oleksid isepuhastusrežiimi ajal välja lülitatud.

- Optimaalse puhastustulemuse saavutamiseks eemaldage enne pürolüüsifunktsiooni kasutamist õõnsuse sisemusest ülejäägid ja puhastage siseukse klaas.
- Valige vastavalt vajadusele tsükkel.
- Valitud funktsiooni aktiveerimiseks puudutage nuppu START. Uks lukustub automaatselt ja ahi käivitab isepuhastustsükli: ekraanile kuvatakse hoiatus ja mahaloendus, mis näitab tsükli edenemist.

Pärast tsükli lõppu jääb uks lukku, kuni temperatuur küpsetuskambris on langenud ohutule tasemele.

Pärast tsükli valimist on automaatpuhastuse käivitamiseks võimalik määrata viitaeg. Puudutage nuppu DELAY, et valida lõpuaeg, nagu on viidatud vastavas jaotises.

## VAIGISTAMINE

Puudutage ikooni, et helid ja alarmid vaigistada või aktiveerida.

## NUPULUKK

Nupulukk võimaldab lukustada puutepaneeli nupud, et keegi ei saaks neid kogemata vajutada.

Luku aktiveerimine:

- Puudutage ikooni  .

Luku inaktiveerimine:

- Puudutage ekraani.
- Libistage kuvatud teatel sõrmega üles.

## MORE MODES (MUUD REŽIIMID)

Režiimi Sabbath valimiseks ja võimsuseadete avamiseks.

## EELISTUSED

Erinevate ahjuseadete muutmiseks.

## WI-FI

Võrguseadete muutmiseks või uue koduvõrgu konfigureerimiseks.

## INFO

Kaupluse demorežiimi väljalülitamiseks, seadme lähtestamiseks ja tooteinfo vaatamiseks.



# KÜPSETUSTABEL

RETSEPT	FUNKTSIOON	EELKUUMUTUS	TEMPERATUUR (°C) / GRILLI TASE	KESTUS (min)	RIIUL JA TARVIKUD
Kerkinud/biskviitkoogid		Jah	170	30 - 50	2
		Jah	160	30 - 50	2
		Jah	160	30 - 50	4  1
Täidisega koogid (juustukook, strudel, õunapirukas)		Jah	160 - 200	30 - 85	3
		Jah	160 - 200	35 - 90	4  1
Küpsised		Jah	150	20 - 40	3
		Jah	140	30 - 50	4
		Jah	140	30 - 50	4  1
		Jah	135	40 - 60	5  3  1
Väiksed koogid / muffinid		Jah	170	20 - 40	3
		Jah	150	30 - 50	4
		Jah	150	30 - 50	4  1
		Jah	150	40 - 60	5  3  1
Tuuletaskud		Jah	180 - 200	30 - 40	3
		Jah	180 - 190	35 - 45	4  1
		Jah	180 - 190	35 - 45 *	5  3  1
Besee		Jah	90	110 - 150	3
		Jah	90	130 - 150	4  1
		Jah	90	140 - 160 *	5  3  1
Pitsa/sai/focaccia		Jah	190 - 250	15 - 50	2
		Jah	190 - 230	20 - 50	4  1
Pitsa (õhuke põhi, paks põhi, plaadipirukas)		Jah	220 - 240	25 - 50 *	5  3  1
Sügavkülmutatud pitsa		Jah	250	10 - 15	3
		Jah	250	10 - 20	4  1
		Jah	220 - 240	15 - 30	5  3  1
Soolased pirukad (juurviljapirukas, singi-koorepirukas)		Jah	180 - 190	45 - 55	3
		Jah	180 - 190	45 - 60	4  1
		Jah	180 - 190	45 - 70 *	5  3  1
Volovanid / lehttainast küpsised		Jah	190 - 200	20 - 30	3
		Jah	180 - 190	20 - 40	4  1
		Jah	180 - 190	20 - 40 *	5  3  1

FUNKTSIOONID



Tavapärane



Sundõhk



Konvektsioonküpsetus



Grill



Turbo Grill



MaxiCooking



Cook 4

Eco Forced air  
(Säästlik õhu  
sundringlus)

RETSEPT	FUNKTSIOON	EELKUUMUTUS	TEMPERATUUR (°C) / GRILLI TASE	KESTUS (min)	RIIUL JA TARVIKUD
Lasanje / flan / küpsetatud pasta / kannelloonid		Jah	190 - 200	45 - 65	3
Lammas/vasikas/veis/siga (1 kg)		Jah	190 - 200	80 - 110	3
Krõbeda kamaraga seapraad (2 kg)		—	170	110 - 150	2
Kana/küülik/part (1 kg)		Jah	200 - 230	50 - 100	3
Kalkun/hani (3 kg)		Jah	190 - 200	80 - 130	2
Küpsetatud kala / kala küpsetuspaberis(filee, terve)		Jah	180 - 200	40 - 60	3
Täidetud köögiviljad (tomatid, suvikõrvitsad, baklažaanid)		Jah	180 - 200	50 - 60	2
Röstleib ja -sai		—	3 (kõrge)	3 - 6	5
Kalafileed/-steigid		—	2 (keskmine)	20 - 30 **	4 3
Vorstid / kebab / ribi / kotletid		—	2-3 (keskmine - kõrge)	15 - 30 **	5 4
Praetud kana 1-1,3 kg		—	2 (keskmine)	55 - 70 ***	2 1
Lambakoot / -jalg		—	2 (keskmine)	60 - 90 ***	3
Ahjukartulid		—	2 (keskmine)	35 - 55 ***	3
Köögiviljagratään		—	3 (kõrge)	10 - 25	3
Küpsised	 Cookies	Jah	135	50 - 70	5 4 3 1
Tordid	 Tordid	Jah	170	50 - 70	5 4 3 1
Ümarpitsad	 Round Pizza	Jah	210	40 - 60	5 4 2 1
Terve söögikord: Puuviljakook (tase 5)/ lasanje (tase 3)/liha (tase 1)		Jah	190	40 - 120 *	5 3 1
Terve söögikord: Puuviljatort (tase 5) / röstitud köögiviljad (tase 4) / lasanje (tase 2) / lihalõigud (tase 1)	 Menu	Jah	190	40 - 120	5 4 2 1
Lasanje ja liha		Jah	200	50 - 100 *	4 1
Liha ja kartulid		Jah	200	45 - 100 *	4 1
Kala ja köögivili		Jah	180	30 - 50 *	4 1
Täidetud praad		—	200	80 - 120 *	3
Lihalõigud (küülik, kana, lammas)		—	200	50 - 100 *	3

\* Arvestuslik ajakulu. Toidu võib vastavalt isiklikule maitse-eelistusele ahjust välja võtta erineval ajal.

\*\* Pöörake toitu poole küpsetusaja möödudes.

























\*\*\* Vajaduse korral pöörake toit ümber pärast 2/3 küpsetusaja möödumist.

#### KUIDAS KÜPSETUSTABELEID LUGEDA

Tabelite loend: retseptid, kui vajalik on eelkuumutus, temperatuur (°C), grilli tase, küpsetusaeg (minutites), tarvikud ja küpsetuseks soovitatud tase. Küpsetusaeg algab hetkest, kui toit pannakse ahju, kuid ei sisalda eelsoojendamiseks kuluvat aega. Küpsetustemperatuurid ja ajad on ligikaudsed ning sõltuvad toidu kogusest ja kasutatavast tarvikust. Kasutage algatuseks kõige madalamat soovituslikku väärtust ja kui toit ei ole piisavalt küps, kasutage kõrgemaid väärtusi. Kasutage kaasasolevaid tarvikuid ja eelistatavalt tumedat värvi metallist koogivorme ja ahjuplaate. Kasutada võib ka püreklaasist ja keraamilisi nõusid, kuid tuleb meeles pidada, et nende kasutamisel on küpsetusajad veidi pikemad. Parimate tulemuste saavutamiseks järgige sobivaima ahjutarviku (ahjuga kaasas) ja ahjutasandi valimisel küpsetustabelis antud juhiseid.

FUNKTSIOONID								
	Tavapärane	Sundõhk	Konvektsioonküpsetus	Grill	Turbo Grill	MaxiCooking	Cook 4	Eco Forced air (Säästlik õhu sündringlus)

## KÜPSETUSTABEL

Toidukategooriad		Tase ja Tarvikud	Kogus	Valmistusteave	
CASSEROLE & BAKED PASTA (VORMIROOG JA KÜPSETATUD PASTA)	Fresh Lasagna (Värske lasanje)	 2	500–3000 g		
	Frozen Lasagna (Sügavkülmutatud lasanje)	 2	500–3000 g	Valmistage oma lemmikretsepti järgi. Kallake peale bešamellkaste ja raputage juustu, et saavutada ideaalne pruunistus	
MEAT (LIHA)	Beef (Loomaliha)	Roast beef (Rostbiif)	 3	600–2000 g	Määrige õliga ja hõõruge soola ja pipraga. Maitsestage oma äranägemise järgi küüslaugu ja ürtidega. Küpsetamise lõpus laske enne lahtilõikamist seista vähemalt 15 minutit
		Hamburger	 5  4	1,5–3 cm	Enne küpsetamist määrige õliga ja raputage peale soola. Pöörake, kui küpsetusajast on möödunud 3/5.
	Pork (Sealiha)	Roast Pork (Seapraad)	 3	600–2500 g	Määrige õliga ja hõõruge soola ja pipraga. Maitsestage oma äranägemise järgi küüslaugu ja ürtidega. Küpsetamise lõpus laske enne lahtilõikamist seista vähemalt 15 minutit.
		Pork Ribs (Searibid)	 5  4	500–2000 g	Enne küpsetamist määrige õliga ja raputage peale soola. Pöörake, kui küpsetusajast on möödunud 2/3
	Chicken (Kana)	Roast Chicken (Rõstitud kana)	 2	600–3000 g	Määrige õliga ja maitsestage oma äranägemise järgi. Hõõruge soola ja pipraga. Sisestage ahju rinnapoolne külg üleval
		Fillet / Breast (Filee/rind)	 5  4	1–5 cm	Enne küpsetamist määrige õliga ja raputage peale soola. Pöörake, kui küpsetusajast on möödunud 2/3
	Lihatoidud	Kebab	 5  4	üks rest	Enne küpsetamist määrige õliga ja raputage peale soola. Pöörake, kui küpsetusajast on möödunud 1/2
		Sausages & Wurstel (Vorstikesed)	 5  4	1,5–4 cm	Jaotage ühtlaselt traatrestile. Pöörake, kui küpsetusajast on möödunud 3/4
FISH & SEAFOOD (KALA JA MEREANNID)	Roasted fillet (Rõstfilee) & Fish	Fillets (Fileed)	 3  2	0,5–2,5 cm	Määrige õliga ja hõõruge soola ja pipraga. Maitsestage oma äranägemise järgi küüslaugu ja ürtidega
		Frozen fish fillets (Külmutatud kalafilee)	 3  2	0,5–2,5 cm	Määrige õliga ja hõõruge soola ja pipraga. Maitsestage oma äranägemise järgi küüslaugu ja ürtidega
	Grilled seafood (Grillitud mereannid)	Scallops (Kammkarbid)	 4	üks alus	Katke saiapuruga ja maitsestage õli, küüslaugu, pipra ja peterselliga
		Mussels (Karbid)	 4	üks alus	
		Shrimps (Krevetid)	 4  3	üks alus	Määrige õliga ja hõõruge soola ja pipraga. Maitsestage oma äranägemise järgi küüslaugu ja ürtidega
		Prawns (Krevetid)	 4  3	üks alus	

TARVIKUD



Traatrest

Ahjuplaat või  
koogivorm  
traatrestilNõrgumispann/  
küpsetusplaat  
või ahjuplaat  
traatrestilNõrgumispann /  
küpsetusplaatNõrgumispann  
500 ml veega

Toidukategooriad		Tase ja Tarvikud	Kogus	Valmistusteave	
VEGETABLES (KÖÖGIVILJ)	Roasted Vegetables (Rõstitud köögiviljad)	Potatoes (Kartulid)	3	500–1500 g	Lõigake tükkideks, enne ahju panemist maitsestage õli, soola ja ürtidega
		Täidetud aedviljad	3	100–500 g tk	
		Other Vegetables (Muud köögiviljad)	3	500–1500 g	Määrige õliga ja hõõruge soola ja pipraga. Maitsestage oma äranägemise järgi küüslaugu ja ürtidega
	Gratin Vegetables (Gratineeritud köögiviljad)	Potatoes (Kartulid)	3	1 alus	Lõigake tükkideks, enne ahju panemist maitsestage õli, soola ja ürtidega
		Tomatoes (Tomatid)	3	1 alus	Katke saiapuruga ja maitsestage õli, küüslaugu, pipra ja peterselliga
		Peppers (Paprika)	3	1 alus	Valmistage oma lemmikretsepti järgi. Raputage peale juustu, et saavutada ideaalne pruunistus
		Broccoli (Brokoli)	3	1 alus	
		Cauliflowers (Lillkapsad)	3	1 alus	Valmistage oma lemmikretsepti järgi. Kallake peale bešamellkaste ja raputage juustu, et saavutada ideaalne pruunistus
	Others (Muud)	3	1 alus		
	KOOGID JA PAGARITOOTED	Biskviitkook ahjuvormis	2	0,5–1,2 kg	Valmistage rasvavaba biskviitainast 500–900 g. Valage vooderdatud ja määratud küpsetusplaadile
Cookies (Küpsised)		3	0,2–0,6 kg	Valmistage tainas 500 g jahust, 200 g soolatud võist, 200 g suhkrust, 2 munast. Maitsestage puuviljaessensiga. Laske jahtuda. Laotage tainas ühtlaselt ja vormige oma soovi järgi. Asetage küpsised küpsetusplaadile	
Keedutaigen		3	1 alus	Jaotage ühtlaselt küpsetusplaadile. Laske enne kasutamist jahtuda	
Tordid		3	0,4–1,6 kg	Valmistage tainas 500 g jahust, 200 g soolatud võist, 200 g suhkrust, 2 munast. Maitsestage puuviljaessensiga. Laske jahtuda. Laotage tainas ühtlaselt ja voltige vormi. Täitke marmelaadiga ja küpsetage	
Strudel (Strudel)		3	0,4–1,6 kg	Valmistage segu õunakuubikutest, seederännipähklitest, kaneelist ja muskaatpähklist. Pange pannile võid, riputage peale suhkurt ja küpsetage 10–15 minutit. Rullige tainase ja voltige väljast kokku	
Fruit filled pie (Puuviljapirukas)	2	0,5–2 kg	Vooderdage pirukavorm tainaga ja raputage selle põhjale leivapuru, mis puuviljadest mahla sisse imeb. Täitke värske puuviljadega, mis on segatud suhkruga ja kaneeliga		
SALTY CAKES (SOOLASED PIRUKAD)	2	800–1200 g	Vooderdage pirukavorm tainaga 8–10 portsjoni jaoks ning torgake tainasse kahvliga augud. Täitke pirukas oma lemmikretsepti järgi		
BREAD (LEIB)	Rolls (Kuklid)	3	60–150 g tk	Valmistage tainas vastavalt oma kerge saia lemmikretseptile. Vormige enne kerkimist rullideks. Kasutage ahju kergitusfunktsiooni	
	Sandwich Loaf in Tin (Võileiva viil ahjuvormis)	2	400–600 g tk	Valmistage tainas vastavalt oma kerge saia lemmikretseptile. Vormige enne kerkimist pikkpoisi mahutisse. Kasutage ahju kergitusfunktsiooni	
	Big Bread (Suur leib)	2	700–2000 g	Valmistage tainas oma lemmikretsepti järgi ja asetage see küpsetusplaadile	
	Baguettes (Bagetid)	3	200–300 g tk	Valmistage tainas vastavalt oma kerge saia lemmikretseptile. Vormige enne kerkimist bagetirullideks. Kasutage ahju kergitusfunktsiooni	
PIZZA (PITSA)	Pizza Thin (Õhuke pitsa)	2	ümar, alus	Segage kokku pitsatainas: 150 ml vett, 15 g pärm, 200–225 g jahu, sool ja õli. Laske ahju kergitusfunktsiooniga kerkida.	
	Pizza Thick (Paks pitsa)	2	ümar, alus	Rullige tainas laiali kergelt õliga määratud küpsetusplaadile. Lisage katteks näiteks tomateid, mozzarella juustu ja sinki	
	Pizza Frozen (Külmutatud pitsa)	2 4 1 5 3 1 5 4 2 1	1–4 kihti	Võtke pakendist välja. Jaotage ühtlaselt traatrestile	

TARVIKUD

  
Traatrest

  
Ahjuplaat või  
koogivorm  
traatrestil

  
Nõrgumispann/  
küpsetusplaat  
või ahjuplaat traatrestil

  
Nõrgumispann /  
küpsetusplaat

  
Nõrgumispann  
500 ml veega

## PUHASTAMINE AND HOOLDAMINE

Enne hooldamist või puhastamist veenduge, et ahi on maha jahtunud. Ärge kasutage aurpuhastusseadmeid.

Ärge kasutage traatnuustikut, abrasiivseid küürimispastasid ega abrasiivseid/söövitavaid puhastusvahendeid, kuna need

võivad kahjustada seadme pinda. Kandke kaitsekindaid. Enne mis tahes hooldustööd tuleb ahi vooluvõrgust lahti ühendada.

### VÄLISPIND

- Puhastage välispindu ainult niiske mikrokiudlapiga. Kui see on väga must, lisage paar tilka neutraalse pH-ga puhastusvahendit. Lõpetage puhastamine kuiva lapiga.
- Ärge kasutage abrasiivseid või söövitavaid puhastusvahendeid. Juhul kui mõni selline aine peaks kogemata seadme pinnaga kokku puutuma, pühkige seade kohe niiske mikrokiudlapiga puhtaks.

### SISEPIND

- Pärast iga kasutust laske ahjul jahtuda, seejärel (soovitavalt siis, kui ahi on veel soe) puhastage see, eemaldades kõik toidujäägid ja -plekid. Suure veesisaldusega toitude küpsetamisel tekkinud

kondensaadi kuivatamiseks laske ahjul täielikult maha jahtuda ja seejärel kuivatage lapi või käsna.

- Kui seadme sisepindadel leidub raskestieemaldatavat mustust, soovitage parima tulemuse jaoks kasutada automaatpuhastusfunktsiooni.
- Puhastage ukseklaas sobiva vedela puhastusvahendiga.
- Ust on võimalik puhastamise lihtsustamiseks eemaldada.

### TARVIKUD

- Leotage tarvikuid pärast kasutamist pesuvees, hoides neid kinni pajalappidega, juhul kui need on veel kuumad. Toidujääke saab kergesti eemaldada pesuharja või svammiga.

### LAMBIPIRNI VAHETAMINE

- Eemaldage ahi vooluvõrgust.
- Keerake kate lambilt lahti, vahetage pirn ja keerake kate tagasi.
- Ühendage ahi uuesti elektrivõrku.

Pange tähele: Kasutage ainult 20–40 W/230 ~ V tüüp G9, T300°C halogeenlampe. Seadmes kasutatav lambipirn on

loodud spetsiaalselt kodumasinatele ja ei sobi kodus tubade üldiseks valgustamiseks (EÜ määrus nr 244/2009). Pirnid on saadaval teeninduses. Ärge käsitage lambipirne paljaste kätega, kuna sõrmejäljed võivad neid kahjustada. Ärge kasutage ahju enne, kui olete lambikatte tagasi pannud.

### UKSE EEMALDAMINE JA TAGASI PAIGUTAMINE

- Ukse eemaldamiseks tehke see lõpuni lahti, laske fiksaatorid alla, kuni need on lukust lahti.

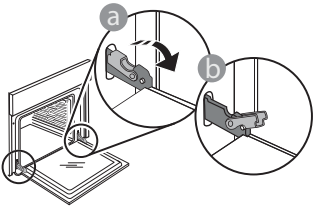

- Sulgege uks nii tihedalt kui võimalik. Võtke uksest mõlema käega kõvasti kinni – ärge hoidke seda käepidemest.

Ukse eemaldamiseks lükake seda edasi kinni, tõmmates samal ajal ülespoole, kuni see oma pesast lahti tuleb. Pange uks pehme pinna peale ühele küljele maha.

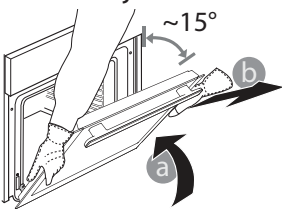

Ukse tagasipaigaldamiseks asetage see vastu ahju, joondage hingede haagid pesadega ja kinnitage ülemine osa oma pesa.

- Laske uks alla ja seejärel avage täielikult. Langetage fiksaatorid algasendisse tagasi. Veenduge, et need liiguvad lõpuni alla.

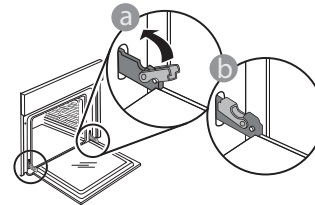

- Nihutage õrnalt, et veenduda, et fiksaatorid on õiges asendis.

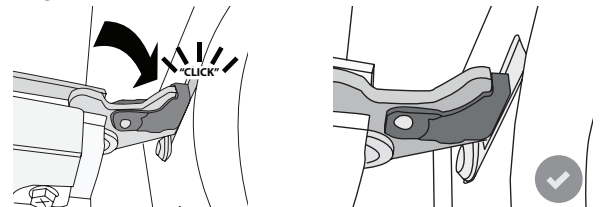

- Proovige ust sulgeda ja vaadake, et see oleks juhtpaneeliga ühel joonel. Kui pole, korra ülkirjeldatud toiminguid. Kui uks ei liigu korralikult, võib see viga saada.

## **Millised WiFi-protokollid on toetatud?**

Paigaldatud WiFi-adapter toetab Euroopa riikides protokolle WiFi b/g/n.

## **Milliseid seadeid tuleb konfigureerida marsruuteri tarkvaras?**

Nõutud on järgmised marsruuteri seaded: 2,4 GHz lubatud, WiFi b/g/n, DHCP ja NAT aktiveeritud.

## **Milline WPS-i versioon on toetatud?**

WPS 2.0 või kõrgem. Kontrollige marsruuteri dokumentatsioonist.

## **Kas on Androidi ja iOSi kasutamisel nutitelefonis (või tahvelarvutis) on mingeid erinevusi?**

Võite kasutada seda operatsioonisüsteemi, mida ise eelistate, mingit vahet ei ole.

## **Kas ma saan marsruuteri asemel kasutada mobiilseadme 3G-jagamisteenust?**

Jah, kuid pilveteenused on mõeldud püsühendusega seadmete jaoks.



## **Kuidas kontrollida, kas minu kodune internetiühendus ja raadiovõrk töötavad?**

Saate oma raadiovõrku nutiseadmega otsida. Inaktiveerige eelnevalt muud andmeühendused.

## **Kuidas kontrollida, kas seade on ühendatud minu kodusse raadiovõrku?**

Avage marsruuteri konfiguratsioon (vt marsruuteri juhendit) ja kontrollige, kas seadme MAC-aadress on raadiovõrku ühendatud seadmete loendis.

## **Kust leida seadme MAC-aadress?**

Vajutage nuppu  ja seejärel puudutage nuppu  WiFi või vaadake seadme pealt. Seadmel on silt, millel on toodud selle SAID- ja MAC-aadress. MAC-aadress koosneb numbrite ja tähtede kombinatsioonist ja selle alguses on „88:e7“.

## **Kuidas kontrollida, kas seadme raadiovõrgu funktsioon on aktiveeritud?**

Kasutage nutiseadet ja rakendust 6<sup>th</sup> Sense Live, et kontrollida, kas seadme võrk on nähtav ja pilve ühendatud.

## **Kas miski võib takistada signaali jõudmist seadmeni?**

Kontrollige, et võrku ühendatud seadmed ei kasutaks ära kogu vaba ribalaiust.

Kontrollige, et aktiivseid WiFi-seadmeid ei oleks rohkem, kui marsruuter lubab.

## **Kui kaugel peaks marsruuter ahjust olema?**

Üldjuhul on WiFi-signaal piisavalt tugev, et katta mitu ruumi, kuid see oleneb suurel määral seinamaterjalist. Saate signaalitugevust kontrollida, kui asetate nutiseadme ahju kõrvale.

## **Mida teha, kui raadiosignaal ei ulatu seadmeni?**

Koduse WiFi-võrgu ulatuse laiendamiseks on võimalik kasutada eriseadmeid, nagu pääsupunktid, WiFi-kordajad, elektriliini sillad (pole seadmega kaasas).

## **Kust vaadata oma raadiovõrgu nime ja parooli?**

Vaadake marsruuteri dokumentatsiooni. Tavaliselt on marsruuteril kleebis, mille on toodud teave, mis on vajalik ühendatud seadmega marsruuteri häälestuslehele minemiseks.

## **Mida teha, kui minu marsruuter kasutab naabruskonna WiFi-kanalit?**

Sundige marsruuter kasutama kodust WiFi-kanalit.

## **Mida teha, kui ekraanil kuvatakse või kui ahju ühendus koduse marsruuteriga on ebastabiilne?**

Võimalik, et seade on ühendatud marsruuteriga, kuid ei saa ühendust internetiga. Seadme internetti ühendamiseks vaadake üle marsruuteri ja/või teenusepakkuja seaded.

Marsruuteri seaded: NAT peab olema sisse lülitatud, tulemüür ja DHCP peavad olema õigesti konfigureeritud. Toetatud parooli krüptimine: WEP, WPA, WPA2. Muud tüüpi krüptimise proovimiseks vaadake marsruuteri juhendit.

Teenusepakkuja seaded: kui teie andmesideteenuse pakkuja on fikseerinud internetti ühendatavate MAC-aadresside arvu, ei pruugi seadmel olla võimalik pilvega ühendust luua. Seadme MAC-aadress on kordumatu identifikaator. Küsige oma andmesideteenuse pakkujalt, kuidas ühendada internetti muid seadmeid peale arvutite.

## **Kuidas kontrollida, kas edastatakse andmeid?**

Pärast võrgu seadistamist lülitage toide välja ja oodake 20 sekundit, seejärel lülitage ahi sisse. Kontrollige, kas rakendus näitab seadme kasutajaliidese olekut.

Osade seadete kuvamiseks rakenduses kulub mitu sekundit.









## **Kuidas saan muuta oma Whirlpool kontot, jättes seadmed ühendatuks?**

Saate luua uue konto, kuid seadmed tuleb vanalt kontolt enne uuele üleviimist eemaldada.

## **Vahetasin välja marsruuteri – mida pean tegema?**

Võite kas seaded samaks jätta (võrgu nimi ja parool) või kustutada varasemad seaded seadmest ja need uuesti konfigureerida.

## RIKKEOTSING

Probleem	Võimalik põhjus	Lahendus
Ahi ei tööta.	Voolukatkestus. Vooluvõrgust lahti ühendatud.	Kontrollige, kas vool on olemas ja kas ahi on vooluvõrku ühendatud. Lülitage ahi välja ja uuesti sisse, et näha, kas viga püsib.
Ekraanil on kuvatud täht F ja selle järel number või täht.	Ahju rikked.	Võtke ühendust lähima teenindusega ja öelge neile F-tähele järgnev number. Vajutage nuppu  , puudutage nuppu  ja seejärel valige „Factory Reset“. Kõik salvestatud seaded kustutatakse.
Kodus läheb elekter ära.	Vale võimsusseade.	Kontrollige, kas teie kodune nimivõimsus on vähemalt 3 kW. Kui mitte, vähendage võimsus 13 amprini. Muutmiseks vajutage nuppu  , valige  „More Modes“ ja seejärel „Power Management“.
Ahi ei lähe soojaks.	Töötab demorežiim.	Vajutage nuppu  , puudutage nuppu  „Info“ ja seejärel valige väljumiseks „Store Demo Mode“.
Ekraanil on kuvatud ikoon  .	WiFi-marsruuter on välja lülitatud. Marsruuteri häälestus on muutunud. Raadiovõrk ei ulatu seadmeni. Ahjul ei õnnestu koduse võrguga stabiilset ühendust luua. Ühenduvus ei ole toetatud.	Kontrollige, kas WiFi-marsruuter on internetti ühendatud. Kontrollige, kas WiFi-signaali tugevus seadme juures on hea. Proovige marsruuter lähtestada. Vt peatükk „WIFI KKK“ Kui teie koduse raadiovõrgu seadeid on muudetud, tehke sidumine uuesti: Vajutage nuppu  , puudutage nuppu  WiFi ja seejärel valige „Connect to network“.
Ühenduvus ei ole toetatud.	Kaugjuhtimise aktiveerimine ei ole teie riigis lubatud.	Kontrollige enne ostmist, kas teie riigis on lubatud elektroonikaseadmete kaugjuhtimine.

**Poliitika, standardite dokumentatsiooni ja toote lisateabe lugemiseks tehke järgmist:**

- Külastage meie veebilehte [docs.whirlpool.eu](https://docs.whirlpool.eu)
- QR-koodi kasutamine
- Teise võimalusena **võtke ühendust meie müügi järgse teeninduskeskusega** (vt telefoninumbrit garantiikirjas). Kui võtate ühendust müügi järgse teenindusega, siis teatage neile oma toote andmeplaadil olevad koodid.

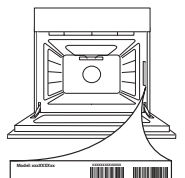

400011594296

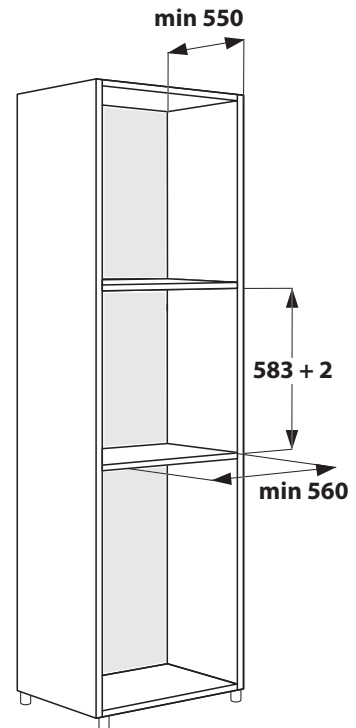
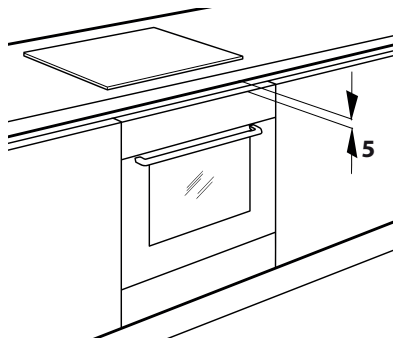
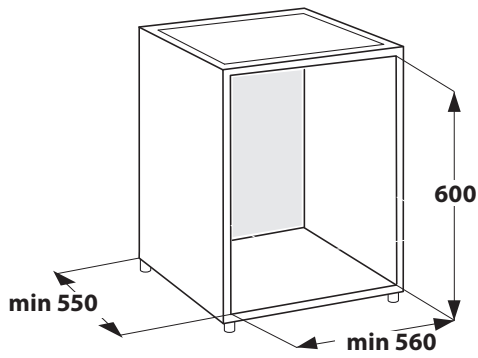
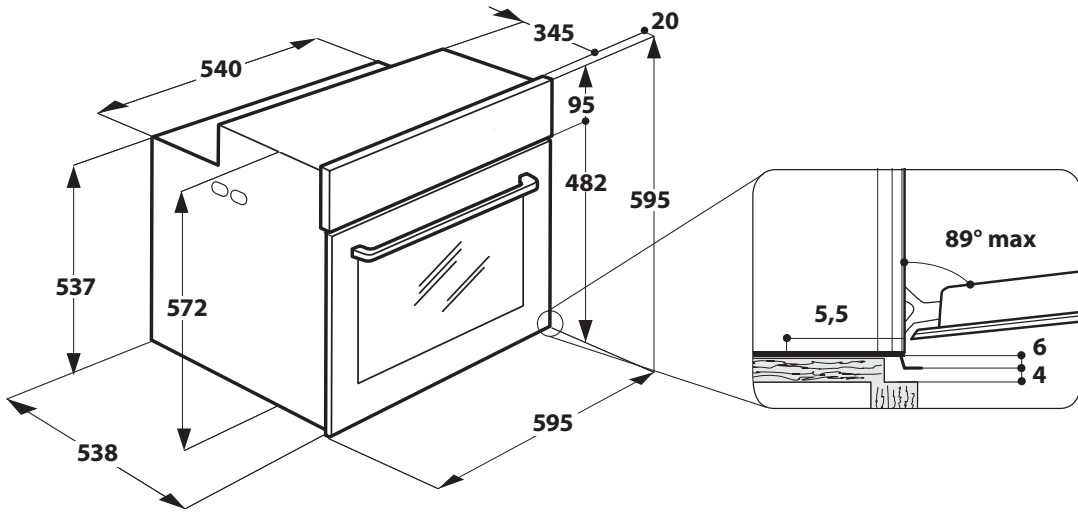
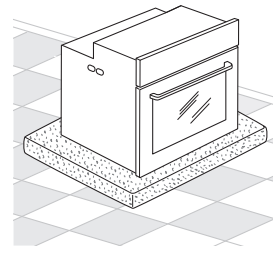
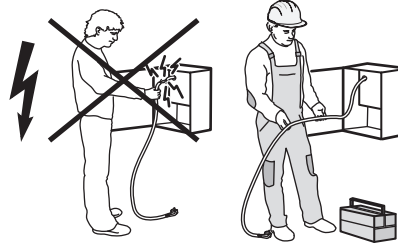
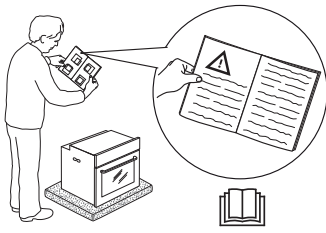
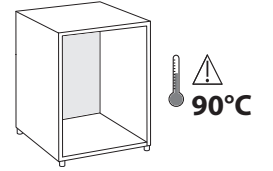
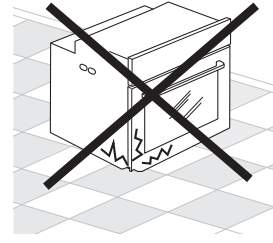
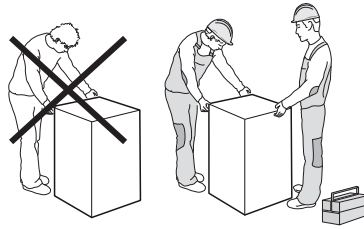
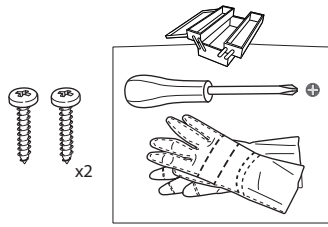



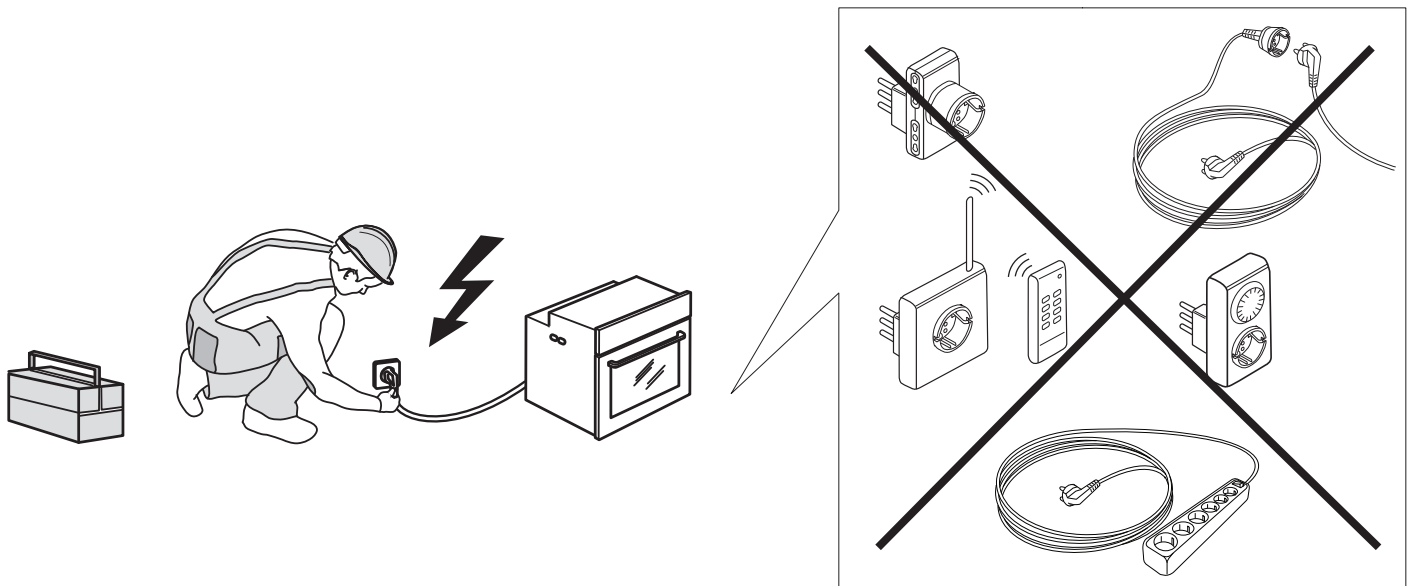
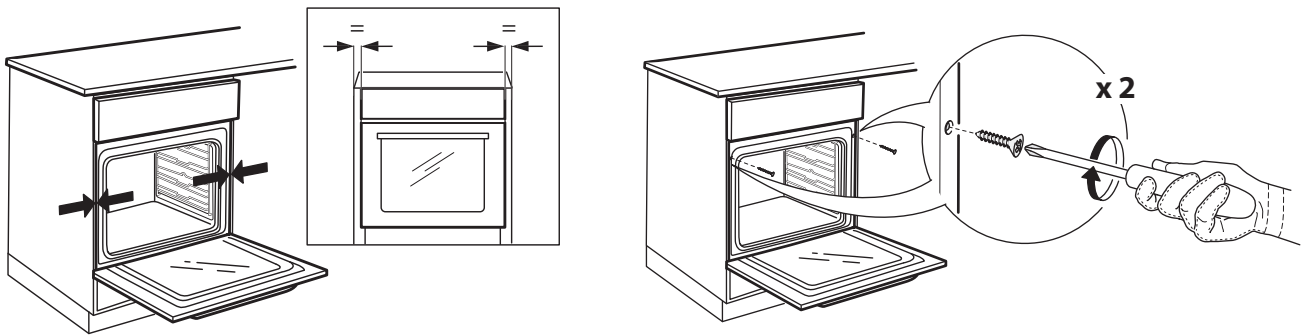
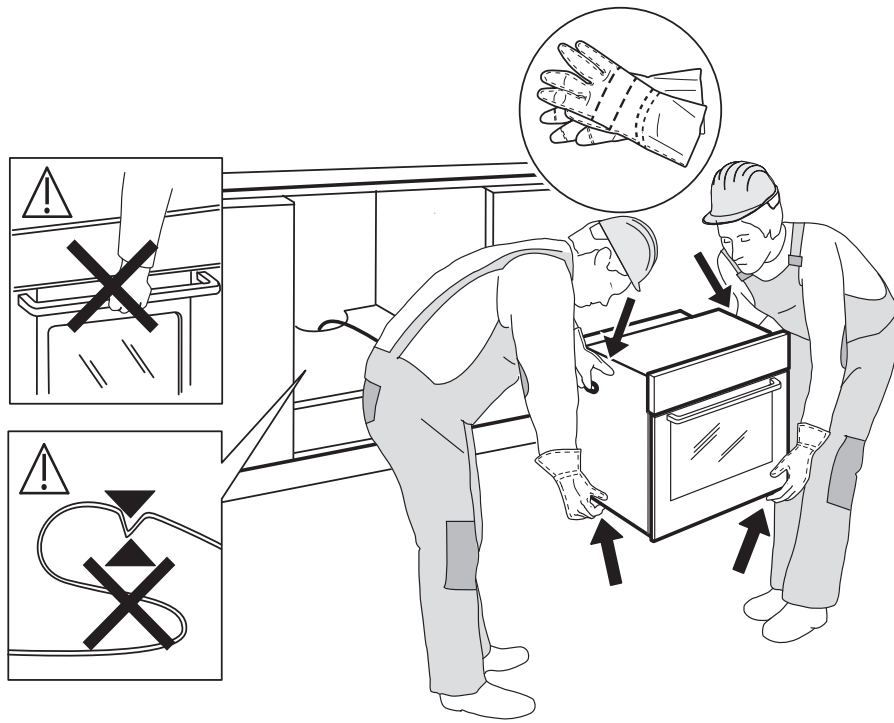

# ET

---

## OHUTUSJUHISED

### OLULINE! LUGEGE LÄBI JA JÄRGIGE HOOLIKALT!

Enne seadme kasutamist lugege see ohutusjuhend hoolikalt läbi. Hoidke see hilisemaks läbivaatamiseks käepärast.

Selles juhendis ja seadmel endal on olulised hoiatused, mida tuleb pidevalt järgida. Tootja ei vastuta selle eest, kui ohutusjuhendit ei järgita, seadet kasutatakse valesti või määratakse sellele sobimatud seaded.

⚠ Ärge puudutage pürolüüsitsükli (isepuhastuse) ajal ahju – põletusoh. Hoidke lapsed ja loomad pürolüüsitsükli ajal ja pärast seda eemal (kuni ruum on korralikult ventileeritud). Enne pürolüüsitsükli käivitamist tuleb ahi puhastada suurematest toidujäätmetest, eriti rasvast ja õlist. Ärge jätke tarvikuid või materjale pürolüüsitsükli ajaks ahju.

⚠ Kui ahi on paigaldatud pliidiraua alla, veenduge, et kõik põletid või elektrilised pliidiplaadid on pürolüüsitsükli ajaks välja lülitatud. - põletuse oht

⚠ Väikelapsed (vanuses 0-3 aastat) tuleb seadmest eemal hoida. Lapsed (vanuses 3-8 aastat) tuleb seadmest eemal hoida, kui nende järele ei valvata. Lapsed alates 8 eluaastast ja isikud, kes on piiratud füüsiliste, sensoorsete või vaimsete võimetega või ilma kogemuste või teadmisteta, võivad seadet kasutada ainult siis, kui nende tegevust jälgitakse või neid on seadme ohutuks kasutamiseks juhendatud ja nad mõistavad sellega seotud ohtusid. Jälgige, et lapsed seadmega ei mängiks. Lapsed ei tohi seadet ilma järelevalveta puhastada ega hooldada.

⚠ HOIATUS: Seade ja selle ligipäasetavad osad muutuvad kasutamisel kuumaks. Vältige kuumutuselementide puudutamist. Nooremad kui 8 aastased lapsed tuleb seadmest eemal hoida, kui nende tegevust pidevalt ei jälgita.

⚠ Toiduainete kuivatamise ajal ei tohi seadet järelevalveta jätta. Kui seadmega saab kasutada sondi, kasutage ainult selle ahjuga kasutamiseks mõeldud sondi – tulekahju oht.

⚠ Hoidke riided ja muud tuleohtlikud materjalid seadmest eemal, kuni kõik komponendid on maha jahtunud, et vältida tuleohtu. Olge alati valvas, kui valmistate suure rasva- või õlisisaldusega toitu või lisate alkohoolseid jooke – tulekahju oht. Nõude ja tarvikute eemaldamisel kasutage pajakindaid. Küpsetamise järel avage uks ettevaatlikult ja laske kuumal õhul või aurul vähehaaval väljuda – põletusoh. Ärge katke ahju esiküljel olevaid kuumaõhuavasid – tulekahju oht.

⚠ Kui ahjuuks on avatud või allalastud asendis, olge ettevaatlik, et mitte ukse vastu minna.

### LUBATUD KASUTUS

⚠ ETTEVAATUST! Seade ei ole mõeldud kasutamiseks välise lülitusseadmega, nagu taimer või eraldi kaugjuhtimissüsteem.

⚠ See seade on nähtud ette kasutamiseks kodumajapidamistes ja teistes sarnastes rakendustes, nagu : kaupluste, kontorite ja teiste töökeskkondade töötajate köögiipiirkondades; talumajapidamistes; klientide poolt hotellides, motellides, hommikusööki pakkuvates asutustes ja teistes majutustüüpi keskkondades.

⚠ Muud kasutusviisid (nt ruumide soojendamine) pole lubatud.

⚠ See seade ei ole mõeldud professionaalseks kasutuseks. Ärge kasutage seadet välitingimustes.

⚠ Ärge hoidke plahvatus- või tuleohtlikke aineid (bt benssiini- või aerosoolikanistreid) seadmes või selle läheduses - tulekahju oht.

### PAIGALDAMINE

⚠ Seadet tuleb käsitseda ja paigaldada kahe või enama inimesega, vastasel juhul tekib vigastuste oht. Lahtipakkimiseks ja paigaldamiseks kasutage kindaid, et vältida sisselõikamisohtu.

⚠ Seadme paigalduse, sealjuures veevärgi ühenduse (kui vajalik), elektriühenduse ja remondi peab sooritama kvalifitseeritud tehnik. Ärge parandage ega asendage mõnda seadme osa, kui seda kasutusjuhendis otseselt ei soovitata! Hoidke lapsed paigalduspiirkonnast eemal. Veenduge pärast seadme lahtipakkimist, et see ei ole transportimisel kahjustada saanud. Probleemide korral võtke ühendust edasimüüja või lähima teenindusega. Pärast paigalduse lõppu tuleb jäätmed (kile, vahtplast jms) panna hoiule lastele kättesaamatusse kohta, sest vastasel juhul tekib lämbumisoht. Enne paigaldamist tuleb seade vooluvõrgust lahti ühendada, sest tekib elektrilöögioht. Jälgige paigaldamise ajal, et seade ei kahjustaks toitejuhet, vastasel juhul tekib tule- või elektrilöögioht. Aktiveerige seade alles siis, kui paigaldamine on lõpetatud.

⚠ Tehke mööblis kõik vajalikud sisselõiked enne ahju paigaldamist ja eemaldage kõik puulaastud ja saepuru.

⚠ Ärge eemaldage seadet polüstüreenaluselt enne, kui seda paigaldama hakkate.

⚠ Pärast paigaldamist ei tohiks seadme allosa enam olla ligipäasetav – põletusoh.

⚠ Ärge paigaldage seadet dekoratiivse ukse taha – tuleoht.

⚠ Kui seade on paigaldatud tööpinna alla, jätke töölaua ja ahju ülemise ääre vahele minimaalne nõutud vahe, et vältida põletusi.

### ELEKTRIGA SEOTUD HOIATUS

⚠ Nimiplaat paikneb ahju esiküljel (nähtav, kui uks on avatud).

⚠ Seadet peab olema võimalik vooluvõrgust lahti ühendada kas pistikut pesast välja

tõmmates, kui pistik on juurdepääsetav, või ligipääsetava mitmepooluselise lüliti abil, mis on paigaldatud pistikupesast ülesvoolu kooskõlas riiklike ohutuseeskirjadega. Seade peab olema maandatud vastavalt riiklikele elektriohutustandarditele.

⚠ Ärge kasutage pikendusjuhtmeid, mitmikpistikupesiga ega adaptoreid. Elektriühendus ei tohi pärast paigaldamist olla kasutajale ligipääsetav. Ärge kasutage seadet märjana ega paljajalu. Ärge kasutage seadet, kui selle toitejuhe või pistik on vigane, kui see ei tööta korralikult või kui see on kahjustatud või maha kukkunud.

⚠ Kui toitejuhe on kahjustatud, peab tootja, teenindus või muu kvalifitseeritud isik selle ohtude, näiteks elektrilöögi ohtu vältimiseks asendama.

⚠ Kui toitekaablit on vaja vahetada, pöörduge volitatud teeninduskeskusse.

### PUHASTAMINE JA HOOLDUS

⚠ HOIATUS! Enne hooldustööde tegemist veenduge, et seade on välja lülitatud ja toitevõrgust lahti ühendatud; ärge kunagi kasutage aurpuhastusseadmeid, sest nendega tekib elektrilöögi oht.

⚠ Ärge kasutage ukseklaasi puhastamiseks tugevatoimelisi abrasiivseid puhastusvahendeid ega metallkaabitsat, kuna need võivad pinda kriimustada, mille tagajärjel klaas võib puruneda.

⚠ Enne puhastamist või hooldamist veenduge, et seade oleks maha jahtunud. - põletuse oht.

⚠ HOIATUS: Enne lambi asendamist lülitage seade välja, et vältida elektrilööki.

### PAKKEMATERJALIDE ÄRAVISKAMINE

Pakkematerjal on 100% taaskäideldav ja märgistatud taaskäitlemise sümboliga . Pakendi osad tuleb ära visata vastutustundlikult ja täies vastavuses kohalike jäätmekäitlusnõuetega.

### KODUMASINATE JÄÄTMEKÄITLUS

See seade on toodetud taaskäideldavatest või taaskasutatavatest materjalidest. Kõrvaldage seade vastavalt kohalikele jäätmekäitluseeskirjadele. Elektriliste majapidamiseseadmete jäätmekäitluse kohta saate täpsemat teavet kohalikust omavalitsusest, majapidamiseseadmete kogumispunktist või poest, kust seadme ostsite. Seade on märgistatud vastavalt Euroopa Liidu elektri- ja elektroonikaseadmete jäätmete (WEEE) direktiivile 2012/19/EL. Tagades seadme korrektse utiliseerimise, aitate hoida ära potentsiaalseid negatiivseid mõjusid keskkonnale ja inimeste tervisele. Seadmepildil või seadmepildiga kaasapandud dokumentatsioonil olev sümbol  näitab, et seadet ei tohi käidelda olmejäätmena, vaid et see tuleb toimetada lähimasse elektri- ja elektroonikaseadmete kogumispunkti.

### ENERGIASÄÄSTUNIPID

Eelsoojendage ahju ainult siis, kui see on ette nähtud küpsetustabelis või retseptis. Kasutage tumedaid küpsetusvorme, kuna need neelavad paremini kuumust. Toidu küpsemine kuumas ahjus jätkub ka siis, kui ahi on välja lülitatud.

Standardtsükkel (PYRO): sobiv väga määrdundud ahju puhastamiseks. Energiat säästev tsükkel (PYRO EXPRESS/ECO) - ainult mõnel mudelil - : tarvitab tavalise tsükliga võrreldes umbes 25% vähem energiat. Kasutage seda korrapäraste ajavahemike järel (pärast 2 või 3 järjestikust lihakupsetamist).

### VASTAVUSDEKLARATSIOON

Seade on vastavuses Euroopa määruse 65/2014 ökodisaini nõuetega kooskõlas Euroopa standardiga EN 60350-1.

Tootja Whirlpool EMEA S.p.A. kinnitab, et see koduseade W9 OS2 4S1 P, W9 OM2 4MS2 P, W9 OM2 4MS1 P, W9 OM2 4MS P, W9 OM2 4S1 P, W9 OM2 4MS2 H raadioseadmega Tourmaline WiFi Module täidab direktiivi 2014/53/EL nõudeid.

Vastavusdeklaratsiooni täielik tekst on saadaval järgmisel veebisaidil: docs.whirlpool.eu

Raadioseade töötab sagedusalal 2,4 GHz ISM ja maksimaalne saadetav raadiosagedusvõimsus ei ole suurem kui 20 dBm (EIRP).

Toode sisaldab teatud avatud lähtekoodiga tarkvara, mille arendaja on. Avatud lähtekoodi litsentsi kasutuse seletus on saadaval järgmisel veebisaidil: docs.whirlpool.eu



400011417046