

A E N O



Premium nutikas ökokütteseade AENO™ Paigaldus- ja kasutusjuhend

Mudelid: AGH0001S (-IT, -CH, -UK), AGH0002S (-IT, -CH, -UK)

Sissejuhatus

AENO™ küttekeha on mõeldud eluruumide ja kontoriruumide kütmiseks.

Käesolev kasutusjuhend sisaldab seadme üksikasjalikku kirjeldust ning seadme seadistamise ja kasutamise juhiseid.

Autoriõigus

Autoriõigus ©ASBISc Enterprises PLC. Kõik õigused kaitstud.

Kaubamärk AENO™ kuulub ASBIS GROUP OF COMPANIES (edaspidi – „ASBISc“).

Kõik siin nimetatud kaubamärgid ja kaubanimed, samuti logod ja muud sümbolid on nende vastavate omanike * omanduses.

AENO™ nime all esitatud ja käesolevas käsiraamatus sisalduv materjal on kaitstud rahvusvaheliste ja kohalike seaduste, sealhulgas autoriõiguse ja autoriõigusega seotud seaduste alusel.

Kõik viited teiste ettevõtete, kaubamärkide ja seadmete nimedele käesolevas dokumendis on mõeldud seadmete selgitamiseks ja kirjeldamiseks ning ei riku intellektuaalomandi õigusi.

Siin esitatud materjalide (tervikuna või osaliselt) reprodutseerimine, kopeerimine, avaldamine, edasine levitamine või avalikustamine on lubatud ainult pärast asjakohase kirjaliku loa saamist autoriõiguse omanikult.

Käesoleva juhendi materjalide loata kasutamine võib kaasa tuua tsiviilvastutuse ja rikkuja kriminaalvastutusele võtmise vastavalt kehtivale seadusele.

*Google Play ja Google Home on Google Inc. kaubamärgid, App Store on Apple Inc. registreeritud kaubamärk ja Amazon Alexa on Amazon Technologies, Inc. registreeritud kaubamärk.

Vastutus ja tehniline tugi

Käesolev dokument on koostatud kooskõlas kõigi vajalike õiguslike nõuetega ning sisaldab üksikasjalikku, täielikku ja arusaadavat kasutus- ja hooldusteavet. Teave on ajakohane dokumendis näidatud kuupäeva seisuga. Käesolevas kasutusjuhendis toodud juhiste täpne järgimine on seadme õige, ohutu ja usaldusväärse töö põhinõue.

Käesolev kasutusjuhend ja kiirjuhend on seadme lahutamatu osa ja kasutaja peaks neid alati säilitama võrdlusdokumentidena.

ASBIS jätab endale õiguse muuta seadet ning teha muudatusi ja parandusi käesolevas dokumendis ilma kasutajate eelneva teavitamiseta ning ei vastuta võimalike negatiivsete tagajärgede eest, mis tulenevad dokumendi vananenud versiooni kasutamisest, ega võimalike tehniliste või trükivigade või puuduste või juhuslike või kaudsete kahjude eest, mis võivad tekkida käesoleva dokumendi edastamisest või seadmete kasutamisest.

Kui dokumendi keeleversioonides esineb lahknevusi, on määravaks käesoleva kasutusjuhendi venekeelne versioon.

ASBIS ei anna mingit garantiid käesolevas dokumendis sisalduva materjali suhtes, sealhulgas, kuid mitte ainult, seadme turustatavuse ja sobivuse kohta mis tahes konkreetseks rakenduseks.

Kui teil on tehnilisi küsimusi, võtke palun ühendust oma kohaliku ASBISi esindajaga või tehnilise toe osakonnaga aadressil aeno.com. Kõige sagedamini esinevaid probleeme on kirjeldatud käesoleva dokumendi osas 7 „Veaotsing“.

Selle kasutusjuhendi uusima versiooni saab alla laadida aadressilt aeno.com/documents.

Kasutajate andmed, sealhulgas isikuandmed, on kaitstud loata juurdepääsu ja avalikustamise eest vastavalt GDPRi nõuetele. Privaatsuspoliitikaga saate tutvuda aadressil aeno.com/privacy-policy.

Vastavus standarditele



Seade on CE-sertifitseeritud ja vastab järgmistele Euroopa Liidu direktiividele:

- Direktiiv 2014/30/EU elektromagnetilise ühilduvuse kohta;
- Direktiiv 2014/35/EU madalpingeseadmete kohta.



Seade vastab UKCA märgistamisnõuetele, et seadet saaks Ühendkuningriigis müüa.



Seade on läbinud kõik Tolliliidu tehnilistes eeskirjades kehtestatud hindamisprotseduurid ja vastab Tolliliidu riikide standarditele.



Seade vastab ohtlike ainete kasutamise piiramist käsitlevale RoHS-direktiivile 2011/65/EU.



TÜV NORDi täiendav tooteohutuse ja kvaliteedi heakskiitmine



Ukraina riiklik vastavusmärgis, mis näitab, et seade vastab kõigile nõutavatele tehnilistele eeskirjadele



Välja kriipsutatud ratastega prügikasti sümbolit kasutatakse elektri- ja elektroonikaseadmete märgistamiseks ja tähistab eraldi kogumist.

Sümbol on antud vastavalt elektri- ja elektroonikaseadmete jäätmete (WEEE) direktiivile 2012/19/EU ja näitab, et see seade vajab oma kasutusaja lõppedes eraldi kogumist ja tuleb sorteerimata olmejäätmetest eraldi kõrvaldada.

Keskkonna ja inimeste tervise kaitsmiseks kõrvaldage kasutatud elektri- ja elektroonikaseadmed vastavalt heakskiidetud ohutu kõrvaldamise juhistele

	AT	BA	BE	BG	CH	CZ	CY	DE	DK	EE	ES
	FI	FR	GR	HR	HU	IE	IT	KZ	LT	LV	LU
	MT	NL	NO	PL	PT	RO	RS	SE	SK	SL	UK

Piirangud ja hoiatused

Enne seadme kasutamist lugege hoolikalt läbi selles dokumendi osas esitatud teave.

HOIATUS!

Ärge katke kütteseadet, et vältida ülekuumenemist.

HOIATUS!

Ärge asetage kütteseadet otse pistikupesa alla.

HOIATUS!

Ärge kasutage kütteseadet, kui klaaspaneelid on kahjustatud.

HOIATUS!

Käesolevas dokumendis esitatud hoiatused, ettevaatusabinõud ja juhised ei saa ette näha kõiki võimalikke ohuolukordi. Seadme kasutamisel tuleb kasutada tervet mõistust.

Hoiatussümbolid ja -ikoonid



Kuum pind. Põletusoht kokkupuutel kuumutatud pindadega. Ärge puudutage küttepaneeli enne, kui see on täielikult jahtunud, ja ärge laske toitekaablil küttepaneeliga kokku puutuda



Ülekuumenemise vältimiseks ärge katke seadet ega kuivatage sellel riideid



Seade on ette nähtud ainult siseruumides kasutamiseks

IP44

Kaitsekatte kaitseaste, mis tagab kaitse üle 1 mm suuruste tahkete esemete ja kõikide tilkumis- ja pritsimisnurkade eest



Üldine hoiatussümbol



Seade on II klassi elektrilöögi kaitseks (kahekordne isolatsioon)



Ärge parandage seadet, sest see võib põhjustada elektrilööki või muid vigastusi ja muudab tootja garantii kehtetuks



Ärge pange seadet kokku vedelikega



Ökomärgise sümbol pakendil, mis näitab taaskasutatavust



Lainepapist pakendite ringlussevõtt



Seadme konstruktsioonis puuduvad liikuvad osad, mis takistavad tolmu tekkimist



Märge, et seade võib puruneda või kahjustada, kui seda hooletult käsitseda



Märge, et seadet tuleb kaitsta niiskuse eest



Seadme materjalikoostises ei kasutata mürgiseid aineid ega materjale



Temperatuuri hooldusfunktsioon (kaugjuhtimispuldiga)



Seade on sertifitseeritud vastavalt standarditele, mis kehtivad riikides, kus seda müüakse



Pakend vastab RoHS ja REACH nõuetele ning ei sisalda keelatud materjale



Uuenduslik disain



Forest Stewardship Councili (FSC™) poolt sertifitseeritud pakenditoorme tootja



Pakenditoorme tootja kinnitab vastutustundlikku metsamajandust

Ohutu kasutamise eeskirjad

1. Seade tuleb paigaldada ja kasutada rangelt vastavalt käesolevas dokumendis toodud juhistele. Juhiste eiramine võib põhjustada tulekahju ja muid ohtlikke olukordi ning kehavigastusi.
2. Seade on ette nähtud kasutamiseks siseruumides temperatuuril 0°C kuni +40°C.
3. Ärge paigaldage kütteseadet lastele ja lemmikloomadele ligipääsetavasse kohta, sest kokkupuude kütteseadmega võib põhjustada põletusi.
4. Seadet tohib kasutada ainult siis, kui see on nõuetekohaselt paigaldatud kaasasolevatele klambritele või spetsiaalsetele jalgadele.
5. Kaasasolevad konksud ja tüüblid sobivad ainult seadme kinnitamiseks raudbetoonseina külge. Teistsugusele seinale paigaldamisel valige sobivad kinnitused, mis sobivad nii seinale kui ka üle 10 kg kaaluva seadme jaoks. Tootja ei vastuta ebasobivate kinnitusdetailide kasutamisest tulenevate kahjustuste eest.
6. Paigalduskoht peab olema tasane - ilma kõverate või kõverate pindadeta (tasane vertikaalne või horisontaalne pind). Kui seade on toiteallikaga ühendamisel vales asendis, kostab see lühikesi piiksu.
7. Seinale külge paigaldamisel ärge painutage seadet ega kasutage selle kinnitamiseks kruvide külge muul viisil jõudu.
8. Võtke seadme liigutamisel kinni ainult seadme tagaküljel olevatest klambritest. Ärge liigutage seadet, kui see on sisse lülitatud ja kuum, haarates klaasist kinni.
9. Seadme ühendamisel vooluvõrku on tungivalt soovitatav tagada kiire ja lihtne võimalus seadme vooluvõrgust lahti ühendada.
10. **Ärge paigaldage seadet otse pistikupesa alla või peale!**
11. **Ärge laske toitejuhtmel küttekilbiga kokku puutuda!**
12. Vältimaks vooluvõrgu ülekoormust ja tulekahju tekkimist, ärge kasutage seadme ühendamiseks vooluvõrku pikendusjuhet ega ühendage seadet teiste kodumasinatega samasse pistikupessa.
13. Ärge puudutage seadme küttepaneeli töö ajal.
14. Ärge kasutage seadet, kui see on kahjustatud, pragunenud või kui selle konstruktsiooni muudel osadel, nt toitejuhtmel, on märke kahjustustest.
15. Kui toitejuhe on kahjustatud, tohib selle asendada ainult volitatud teeninduskeskus või muu volitatud isik.
16. Ärge laske seadet maha, ärge visake, ärge võtke seda lahti ega üritage seda ise parandada. Ärge kasutage seadet pärast selle kukkumist.
17. Ärge pange seadet kokku otsese päikesevalguse, niiskuse, õli, kemikaalide või muude orgaaniliste vedelike või vibratsiooniga.
18. Ärge kasutage seadet tuleohtlikus, plahvatusohtlikus ja/või tolmuses keskkonnas või keskkonnas, mis põhjustab selle materjalide korrosiooni.
19. Ärge kuivatage seadmega riideid ega muid esemeid ega asetage seda vähem kui 1 meetri kaugusele kangastest, kaunistustest või muudest tuleohtlikest

esemetest. **HOIATUS!** Nende suuniste rikkumine toimub kasutaja vastutusel ja tootja ei vastuta sellise rikkumise tagajärjel tekkinud kahjude eest.

20. Kasutage seadet vähemalt 1,5 meetri kaugusel inimestest ja loomadest.
21. **Ärge kasutage seadet vaibal!**
22. Kui seadet pikema aja jooksul ei kasutata, tuleb see vooluvõrgust välja lülitada (kütmisrežiim välja lülitatud).
23. Ebameeldiva "põlenud" lõhna vältimiseks on soovitatav hoida seade puhtana ja tolmuvabana.
24. Seadme puhastamiseks kasutage vähese veega niisutatud puuvillast lappi ja seejärel kuiva lappi, mis ei jäta triipe. Puhastage alles pärast seadme väljalülitamist ja vooluvõrgust lahtiühendamist. Ärge kasutage seadme puhastamiseks puhastusvahendeid ega pesuvahendeid.
25. Seade ei ole ette nähtud kasutamiseks alla 12-aastastele lastele või füüsiliselt, sensoorselt või vaimselt piiratud võimekusega isikutele, välja arvatud juhul, kui neid on jälgitud või juhendatud seadme ohutuks kasutamiseks ja kui nende ohutuse eest vastutav isik on nende üle järelevalvet teostanud.
26. Ärge kasutage seadet siseruumides koos isikutega, kes ei suuda iseseisvalt ruumist lahkuda või kes ei ole nende ohutuse eest vastutava isiku pideva järelevalve all.

HOIATUS!

Seadme ümbermineku või kukkumise tõttu tekkinud kahjustused muudavad tootja garantii kehtetuks.

Sisu

Sissejuhatus.....	3
Autoriõigus.....	3
Vastutus ja tehniline tugi.....	4
Vastavus standarditele	5
Piirangud ja hoiatused	6
Sisu	10
1 Üldine kirjeldus ja omadused	12
1.1 Seadme eesmärk.....	12
1.2 Märgistuseeskirjad ja valmistamiskuupäeva määramine	17
1.3 Elektripistikupesade ja pistikutüüpide tüübid.....	19
1.4 Tehnilised andmed	19
1.5 Tarnepakett.....	21
1.6 Pakendamine ja märgistamine	22
1.7 Kasutatud ruumide küttetehnoloogia.....	22
2 Paigaldamine ja kasutamine	24
2.1 Esimene paigaldus ja seadistamine	25
2.1.1 Välja pakkimine ja paigaldamiseks ettevalmistamine.....	26
2.1.2 Paigalduskoha ettevalmistamine.....	26
2.1.3 Põranda paigaldamine (variant 1).....	27
2.1.4 Horisontaalne paigaldus seinale (variant 2)	30
2.1.5 Vertikaalne paigaldus seinale (variant 3)	33
2.1.6 Seinakinnitus 4 konksu külge (lisakinnitus).....	36
2.1.7 Varjatud paigaldusvõimalus.....	37
2.1.8 Paigaldamine lakke	37
2.2 Esimene aktiveerimine.....	38
2.3 Käsitsi töötamine	38
2.4 Kaugjuhtimine rakenduse kaudu AENO	39
2.4.1 Rakenduse paigaldamine	39
2.4.2 Uue konto registreerimine	39
2.4.3 Olemasolevasse kontosse sisselogimine	40
2.4.4 Nutika ökokütteseadme ühendamise protsess	40
2.4.5 Eco kütteseadme juhtpaneel.....	45
2.4.6 Juhtimisrežiimi valimine.....	45
2.4.7 Kütteseadme tööplaani koostamine	47
2.4.8 Tagasiarvamise taimer seadistamine	48
2.4.9 Energia- ja energiastatistika	49
2.4.10 Seadete muutmine.....	50
2.4.11 Täiendavad seadme seaded	50
2.4.12 Stsenaariumid ja automatiseerimine	54

2.5 Lapse lukustusrežiim.....	60
2.6 Kaugjuhtimine häälassistentide kaudu	60
3 Hooldus ja remont	61
4 Garantiikohustused	62
4.1 AENO™ teeninduskeskused.....	62
4.2 Garantiiteenuse protseduur	63
4.3 Vastutuse piiramine	63
5 Ladustamine, transport ja kõrvaldamine.....	65
6 Muu teave	67
7 Veaotsing.....	68
8 Sõnastik.....	70

Joonised ja tabelid

Joonis 1 – Välimus	13
Joonis 2 – Nupud, pistikud ja näidikud	14
Joonis 3 – Paigaldustarvikud	16
Joonis 4 – Tarnepakett.....	22
Joonis 5 – Näiteid kütteseadmete paigaldamisest	25
Joonis 6 – Jalgade kinnitamine (põrandale)	27
Joonis 7 – Kinnituste paigaldamine	31
Joonis 8 – Seina ettevalmistamine (horisontaalne paigaldus)	32
Joonis 9 – Seina ettevalmistamine (vertikaalne paigaldus).....	34
Joonis 10 – Vertikaalne paigaldus (seinale paigaldamine).....	35
Tabel 1 – Toitenupu funktsioonid.....	16
Tabel 2 – Toitenupu LED-indikaatorite näitamine.....	16
Tabel 3 – Peamised tehnilised omadused	19
Tabel 4 – Tüüpilised vead ja lahendused.....	68

1 Üldine kirjeldus ja omadused

1.1 Seadme eesmärk

AENO™ kütteseade on kombineeritud soojusvõimsusega elektriline kütteseade, mis on mõeldud kodu- ja muude ruumide (korterid, kontorid, äriruumid, spordisaalid, haridusasutused, toidlustusasutused jne) esmaseks, täiendavaks ja kohalikuks kütmiseks.

Kütteseadme AENO™ peamised eelised on järgmised:

- kombineeritud küte - infrapuna- ja konvektsiooniküte;
- Ühendus Wi-Fi kaudu (2,4 GHz);
- madal energiatarve;
- säilitab automaatselt seatud toatemperatuuri;
- võimalus määrata küttekeha maksimaalne temperatuur;
- elektrooniline termostaat ja kallutusandur;
- suur soojust kiirgav pindala;
- võimalus paigaldada jalgadele ja horisontaalselt või vertikaalselt seinale;
- lakke paigaldamise võimalus (see võimalus on saadaval ainult pärast seadme ühendamist mobiilirakendusega);
- tolmu sisalduse vähenemine õhus tänu väiksemale konvektsioonile (õhumahtude soojuslikule liikumisele);
- seadme kaugjuhtimine mobiiliäpi või häälassistentide kaudu, samuti käsitsi juhtimine;
- vaikne töö;
- mugav sisekliima;
- jalgade ja kronsteinide tööriistavaba paigaldamine;
- elegantne klaaspind;
- mittetoksiliste materjalide kasutamine tootmises;
- minimaalsed juhtimisseadme mõõtmed ja kütteplaadi värviga sobivad tarvikud.

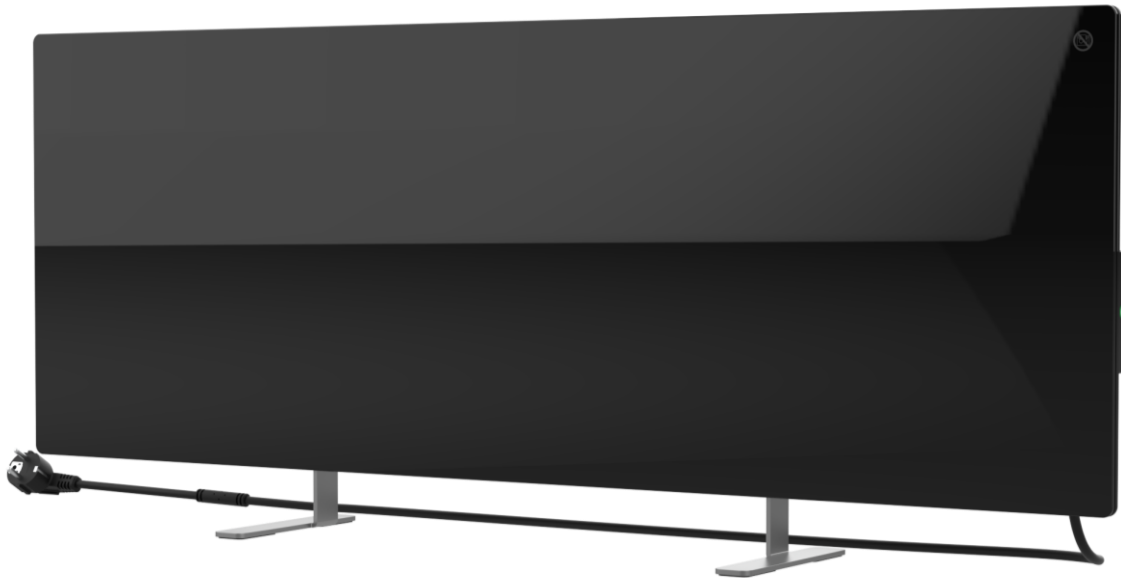

Joonis 1 – Välimus

Tehnoloogiline auk

Tehnoloogiline ava küttekeha korpuses on vajalik korraliku õhuringluse tagamiseks ega ole seadme defekt.

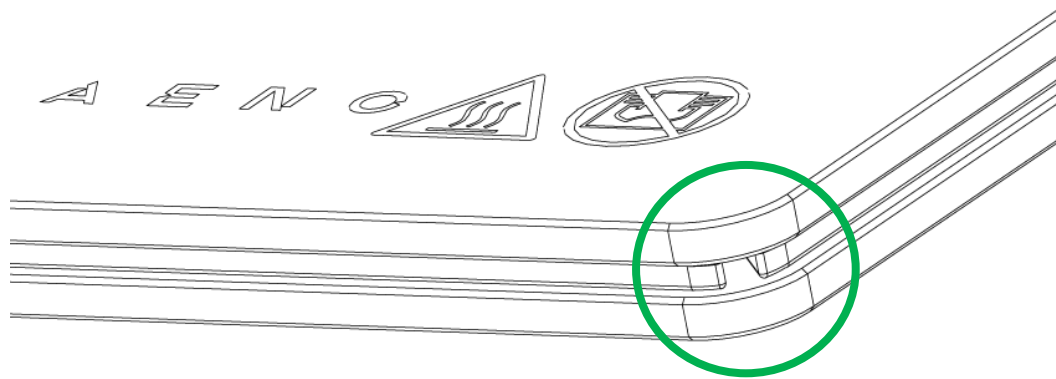

Selle asukoht võib mõne kütteseadme mudeli puhul erineda.

TÄHELEPANU!

Seadme tehnoloogilise avanemise blokeerimine on keelatud.

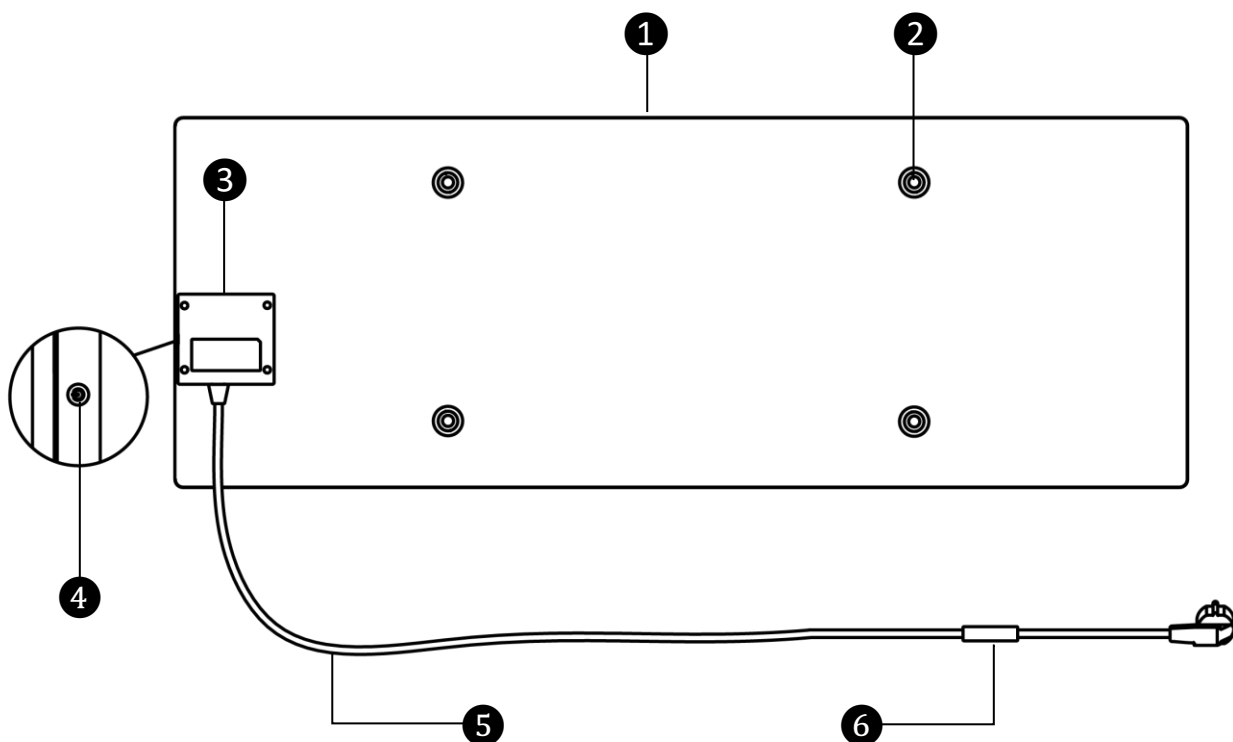

Joonis 2 – Nupud, pistikud ja näidikud

Nuppude, liitmike ja indikaatorite määramine

1	Küttepaneel küttekeha, mis kiirgab soojust ruumi kütmiseks
2	Kinnituspoltide ava paneeli korpusesse jalgade või seinakinnituste paigaldamiseks
3	Juhtimisüksus kütteseadme juhtimiseks, mis sisaldab signaalseadet (pieso-sireeni), mis annab kasutajatele kuuldavalt teada seadme olekust
4	Toitenupp LED-indikaatoriga kütmisrežiimi sisse- ja väljalülitamiseks
5	Toitejuhe kütteseadme ühendamiseks vooluvõrku
6	Andur, mis mõõdab ümbritseva õhu temperatuuri ja tagab täpsuse vajaliku küttemperatuuri hoidmisel

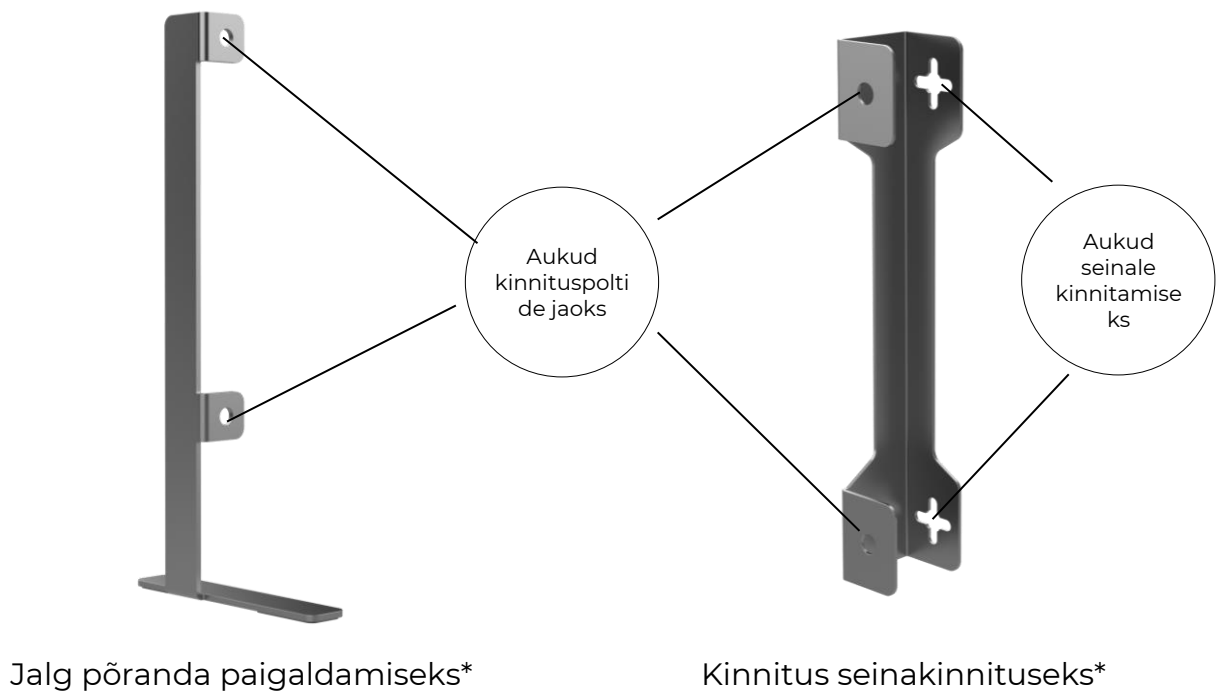

Kinnituspolt*

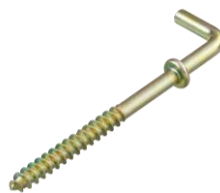

Kruvi*



Dowel*

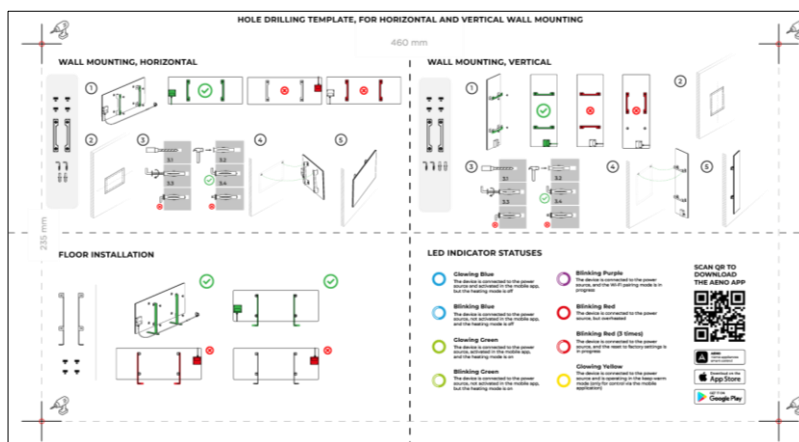

Šabloon aukude puurimiseks seina

Joonis 3 – Paigaldustarvikud

* Komponentide pildid on ainult teavitamise eesmärgil.

Tabel 1 – Toitenupu funktsioonid

Tegevus	Kirjeldus
Vajutage ja hoidke toitenuppu all mitte kauem kui 3 sekundit	Seadme lülitamine "Off" asendist "On" ja vastupidi
Vajutage ja hoidke toitenuppu üle 3 sekundi all	Rikkeolukorra lähtestamine (vilkuv punane) ja väljalülitamine režiimi "Off"
Vajutage ja hoidke toitenuppu 4-10 sekundit all	Aktiveerimisrežiimi lülitamine AENO mobiilirakenduses
Vajutage ja hoidke toitenuppu üle 10 sekundi all	Tehase lähtestamine
Vajutage toitenuppu 5 korda 4 sekundi jooksul	Lapse lukustusrežiimi käsitsi tühistamine

Tabel 2 – Toitenupu LED-indikaatorite näitamine

Värv	Staatus	Kirjeldus
Sinine	põlema	Seade on ühendatud voluvõrku, aktiveeritud mobiilirakenduses, kuid kütterežiim on välja lülitatud

Värv	Staatust	Kirjeldus
	vilgub aeglaselt	Seade on ühendatud vooluvõrku, ei ole mobiilirakenduses aktiveeritud ja kütterežiim on välja lülitatud
Roheline	põlema	Seade on ühendatud vooluvõrku, aktiveeritud mobiilirakenduses ja kütterežiimil
	vilgub aeglaselt	Seade on ühendatud, mobiilirakenduses ei ole see aktiveeritud, kuid on kütterežiimil
Lilla	vilgub kiiresti	Seade on ühendatud vooluvõrku ja aktiveerimisprotsess mobiilirakenduses on alanud
Punane	vilkuv	Seade on ühendatud vooluvõrku, kuid on ilmnenud viga (seadme vale paigutus, turvamehhanismi käivitumine)
	vilgub kiiresti (3 korda)	Tehase lähtestamise protsess algatatud
kollane	põlema	Seade on ühendatud vooluvõrku ja töötab temperatuuri hooldusrežiimil (ainult mobiilirakenduse kaudu juhtimiseks)
	ei põle	Seade ei ole vooluvõrku ühendatud või on tekkinud elektrikatkestus

Vilkuv - indikaator põleb 500 ms ja jääb seejärel 500 ms ajaks välja.

Vilgub kiiresti - indikaator põleb 100 ms ja jääb seejärel 100 ms ajaks välja.

Vilgub aeglaselt - indikaator põleb 3000 ms ja jääb seejärel 300 ms ajaks välja.

1.2 Märjistuseeskirjad ja valmistamiskuupäeva määramine

Valmistamise kuupäev on märgitud üksikpakendil oleval kleebisel ning see on kodeeritud ka karbil ja seadmel endal olevasse seerianumbrisse.

Seerianumber genereeritakse järgmiselt:

NNNNNNYWWXXXXX,

kus

NNNNNNNN - sisemine tähtnumbriline seadme mudeli identifikaator (nt "AGN101"),

Y on tootmisaasta numbriline identifikaator alates 2020. aastast (nt "2" tähistab 2022. aastat),

WW - tootmisnädala numbriline identifikaator (nt "10" tähistab eespool nimetatud kalendriaasta kümnendat nädalat),

XXXXX on toodetud seadme seerianumbri numbriline identifikaator.

Valmistamise kuupäev on seega kodeeritud seerianumbri kolme tähemärgiga (järjekorras seitsmendast üheksandani).

Seadme konfiguratsiooniomadused on kodeeritud mudelinimetuses.

Seadme mudeli nimi on moodustatud järgmiselt:

A GH 0001 S -IT

Toitejuhtme pistiku omadused:

IT = pistiku tüüp L

CH = pistiku tüüp J

UK = pistiku tüüp G

Kui märgistus puudub, on seade varustatud standardse E/F-tüüpi pistikuga

Kaugjuhtimise võimalus:

S = AENO rakendusega ühendatud nutiseade

Kui märgistust ei ole, töötab seade ainult käsitsi

AENO™-seadme mudelinumber

Seadme tüüp:







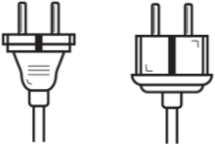

GH = klaasist küttekeha

Seadme tootemargi nimi:

A = AENO™ kaubamärgi seade

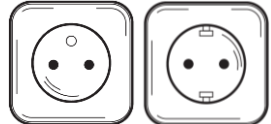
1.3 Elektripistikupesade ja pistikutüüpide tüübid

Kuna elektripistikupesa standardid on riigiti erinevad, on AENO™ kütteseadme jaoks ette nähtud mitu pistikuvarianti, sõltuvalt riigist, kus seadet müüakse.

GHIS	GHIS-IT	GHIS-CH	GHIS-UK
pistiku tüüp E/F: 	pistiku tüüp L: 	pistiku tüüp J: 	pistiku tüüp G: 
pistikupesa tüüp E, F: 	pistikupesa tüüp L: 	pistikupesa tüüp J: 	pistikupesa tüüp G: 
Pinge: 230 V, sagedus: 50 Hz			

1.4 Tehnilised andmed

Tabel 3- Peamised tehnilised omadused

Parameeter	Väärtus
Artikkel	Valge: GHIS (mudel AGH0001S) GHIS-IT (mudel AGH0001S-IT) GHIS-CH (mudel AGH0001S-CH) GHIS-UK (mudel AGH0001S-UK) Must: GH2S (mudel AGH0002S) GH2S-IT (mudel AGH0002S-IT) GH2S-CH (mudel AGH0002S-CH) GH2S-UK (mudel AGH0002S-UK)
Kommunikatsioonistandard	Wi-Fi (IEEE 802.11b/g/n), 18,2 dBm max (~66 mW)
Töösagedus	2400-2483,5 GHz

Parameeter	Väärtus
Integratsioon	Google Assistant, Amazon Alexa
Server	Pilv
Kütteseadme tüüp	Mikrotermiline, kahepoolne
Kütte tüübid	Infrapunakiirgus – 75 % Konvektsioon – 25 %
IR nurk	Kuni 300° (sõltuvalt paigalduskohast)
IR lainepikkus	95-100 µm
Ruumi maht	Mitte rohkem kui 30 m ² (olenevalt ruumi soojustisolatsiooni tasemest)
Toitumine	Toitepinge: 220-230 V (AC), 50 Hz Lubatud pingevahemik: 180-253 V (AC) Nimivool: 3,0 A (mitte rohkem kui 0,01 A ooterežiimis) Võimsus: 700 W (max. 2 W ooterežiimis)
Kaitse liigid	Praegune kaitse: 6,3 A Pinge kaitse: 260 V Paneeli temperatuurikaitse: +135 °C
Korpuse kaitseaste	IP44
Elektrooniline güroskoop	ümberlülitamise väljalülitamine
Töötemperatuur	0 °C kuni +40 °C
Töötav niiskus	kuni 75 % suhteline õhuniiskus (ilma kondensaadita)
Säilitustemperatuur	-20 °C kuni +70 °C
Säilitamise niiskus	kuni 75 % suhteline õhuniiskus (ilma kondensaadita)
Paigaldamine	Tasasel horisontaalsel pinnal (põrandale paigaldamine horisontaalselt, lakke kinnitamine). Tasasel, vertikaalsel pinnal (paigaldus seinale horisontaalselt või vertikaalselt).

Parameeter	Väärtus
	Mõeldud paigaldamiseks siseruumides.
Korpuse materjal	Kütteplaat: karastatud klaas Juhtimisseade: PC plastik
Värv	Traffic White, Jet Black
Möödud (P×L×K)	1000×165×417 mm (põrandale paigaldamine) 1000×62×365 mm (seinakinnitus)
Netokaal	8,7 kg (koos lisaseadmetega)
Garantiaeg	3 aastat
Kasutusiga	3 aastat
Sertifikaadid	CE, EAC, RoHS

1.5 Tarnepakett

Kütteseade on varustatud AENO™ sisaldab järgmisi seadmeid ja tarvikuid:

1. Premium nutikas ökokütteseade AENO™ – 1 tk.
2. Jalad põrandal seisvale versioonile – 2 tk.
3. Konsoolid seinakinnituseks
(koos kütteseadmega või eraldi) – 2 tk.
4. Paigalduskomplekt, mis koosneb järgmistest osadest:
kinnituspoldid – 4 tk.
konksukruvid – 4 tk.
tüüblid – 4 tk.
5. Šabloon aukude puurimiseks seinale – 1 tk.
6. Kiirjuhend – 1 tk.
7. Garantiikaart – 1 tk.

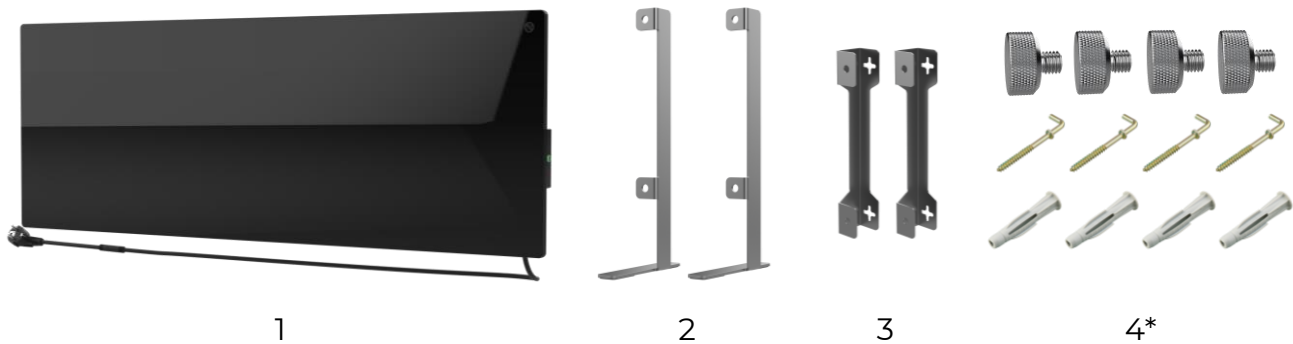

Joonis 4 – Tarnepakett*

* Komponentide pildid on ainult teavitamise eesmärgil.

1.6 Pakendamine ja märgistamine

AENO™ kütteseade tarnitakse individuaalses pappkarbis mõõtmetega 107×43×9,1 cm (pikkus x laius x kõrgus), mis sisaldab seadme täielikku nime ja märgistust, lisatarvikute loetelu ja peamisi tehnilisi andmeid, samuti valmistamiskuupäeva ja tootja andmeid.

Kartongi kaal:

- netokaal: 8,7 kg;
- brutokaal: 10,9 kg.

1.7 Kasutatud ruumide kütetehnoloogia

Kuna see kütteseade on mikrotermiline kütteseade, kasutatakse ruumi soojendamiseks nii infrapunakiirgust kui ka konvektsiooni. Infrapunase soojuse osakaal on kolm korda suurem kui konvektsiooni osakaal.

Infrapunase konvektsiooniga kütteseadmete kasutamise eelised on järgmised:

- soojus on peaaegu kohe tunda, sest inimkeha neelab seadme poolt kiirgatud infrapunakiirgust
- konvektsiooniküte toimub ainult õhu kokkupuutel seadme küttekilbi ja infrapunakiirguse poolt soojendatud esemete ja seintega;
- see on lubatud kõrgete lagedega ruumides, sest infrapunakiirgus ei põhjusta soojade õhumasside liikumist ja kogunemist lae alla;

- tõmbetuul või ukse avamine ei põhjusta kogu soojuse kiiret kadumist, sest soojendatakse peamiselt esemeid ja seinu, mitte õhku;
- sisekliima jääb mugavaks, sest infrapunakiired ei kuumuta ja seega ei kuivata õhku, ei põleta hapnikku ega põhjusta niiskuse aurustumist;
- vähese konvektsiooni tõttu on siseõhu liikumine minimaalne, mis võimaldab pikemaajalist kasutamist lastetoas.

Sellelipoolest tuleks järgida järgmisi soovitusi, et saavutada parim ja kiireim ruumi kütmine:

- paigaldage kütteseade selliselt, et infrapunakiirgust ei takistataks, et ruum oleks ühtlaselt soojendatud;
- kui kasutate mobiilirakenduse SMART-režiimi, veenduge, et soovitud toatemperatuur on õigesti seatud (küte lülitub automaatselt välja, kui soovitud toatemperatuur on saavutatud, seega kui ruumis on pärast kütte väljalülitamist endiselt ebamugav, suurendage soovitud temperatuuri).

2 Paigaldamine ja kasutamine

Enne paigaldamise alustamist valige üks võimalikest kütteseadme asukohtadest:

- tasasel ja stabiilsel horisontaalsel pinnal jalgadele paigaldamiseks;
- tasasele mitte kallutatud vertikaalsele pinnale kinnitusklambritele paigaldamiseks.

Veenduge, et valitud asukoht vastab järgmistele nõuetele.

- elektrivarustuse olemasolu paigalduskohas;
- pistikupesaja toitejuhtme lubatud asukoht (vt "Piirangud ja hoiatused");
- ümbritsev temperatuur on üle 0 °C.

HOIATUS!

On tungivalt soovitatav, et kütteseade paigaldataks lastele ja lemmikloomadele kättesaamatus kohas, kuna kokkupuude töötava seadmega võib põhjustada põletusi. Ärge kasutage seadet ka vaipkattel või kardinatel või pehme mööbli läheduses.

MÄRKUS

Seadet ei ole soovitatav paigutada piirkonda, kus on kõrge müratase ja kõrgsageduslikud häired. Raudbetoonplaadid võivad vähendada traadita signaali edastamise kaugust.

Järgneval joonisel on näidatud kütteseadme võimalikud paigalduskohad.

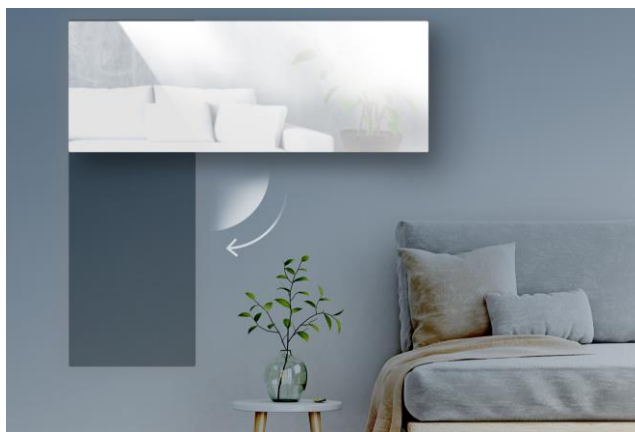



Joonis 5 – Näiteid kütteseadmete paigaldamisest*

* Pildid on ainult illustratiivsed

HOIATUS!

Kütteseadme vertikaalne orienteeritus on võimalik ainult siis, kui see on paigaldatud seinale. Sellisel juhul arvestage ka toitejuhtme pikkust ja kaugust pistikupesast, samuti juhtseadme asukohta, kus asub toitenupp (toitenupu ebasobiv asend võib takistada kütteseadme käsitsi käivitamist).

2.1 Esimene paigaldus ja seadistamine

Kütteseadme õigeks paigaldamiseks ja nõuetekohaseks toimimiseks toimige järgmiselt.

1. Võtke seade lahti, paigaldage see valitud kohta ja ühendage see toitejuhtme abil vooluvõrku.
2. Vajadusel aktiveerige seade mobiilirakenduses.

TÄHELEPANU!

Pärast esimest aktiveerimist mobiilirakenduses saab alustada küttekeha püsivara uuendamise protsessi (kasutaja saab vastava teate). **Ärge ühendage seadet vooluvõrgust lahti enne, kui uuendamisprotsess on lõpetatud!** Samuti ärge ühendage seadet **5 minutiks** pärast tehaseadete lähtestamist vooluvõrgust lahti.

2.1.1 Välja pakkimine ja paigaldamiseks ettevalmistamine

1. Avage pakend ettevaatlikult ja võtke kütteseade ja tarvikud välja.
2. Asetage seade puhtale, horisontaalsele pinnale nii, et küttekeha on suunatud allapoole.

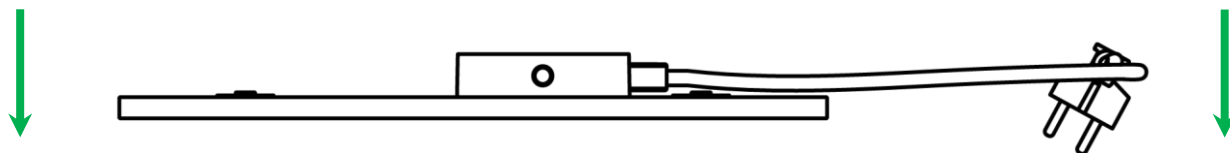

MÄRKUS

Soovitav on asetada seade puhtale riidest pinnale.

3. Pühkige kütteplaadi mõlemad küljed vähese veega niisutatud niiske lapiga, seejärel kuiva, triibuvaba lapiga. Veenduge, et seadmel ei oleks tolmu ega mustuse jälgi.
4. Valmistage paigalduskoht ette ja paigaldage kütteseade vastavalt kõige sobivamale paigaldusvõimalusele (vt allpool).

2.1.2 Paigalduskoha ettevalmistamine

Põrandale paigaldamiseks:

1. Kütteseade võib olla horisontaalselt orienteeritud ainult siis, kui see on paigaldatud jalgadele (vt joonis 1).
2. Igasugused kangad, dekoratiivsed esemed ja muud tuleohtlikud esemed, sealhulgas vaibad ja vaibad, tuleb hoida vähemalt 1 meetri kaugusel kütteseadme paigalduskohast.

Seinale paigaldamiseks:

HOIATUS!

Kaasasolevad konksud ja tüüblid sobivad ainult seadme kinnitamiseks raudbetoonseinale külge. Teistsugusele seinale paigaldamisel valige sobivad kinnitusvahendid.

1. Kütteseadet saab paigaldada horisontaalselt või vertikaalselt seinale (võib kasutada 2 või 4 konksu).
2. Igasugused kangad, dekoratiivsed esemed ja muud tuleohtlikud esemed tuleb hoida kütteseadme paigalduskohast vähemalt 1 meetri kaugusel.
3. Kasutage spetsiaalset kaasasolevat šablooni, et puurida seinale augud.

2.1.3 Põranda paigaldamine (variant 1)

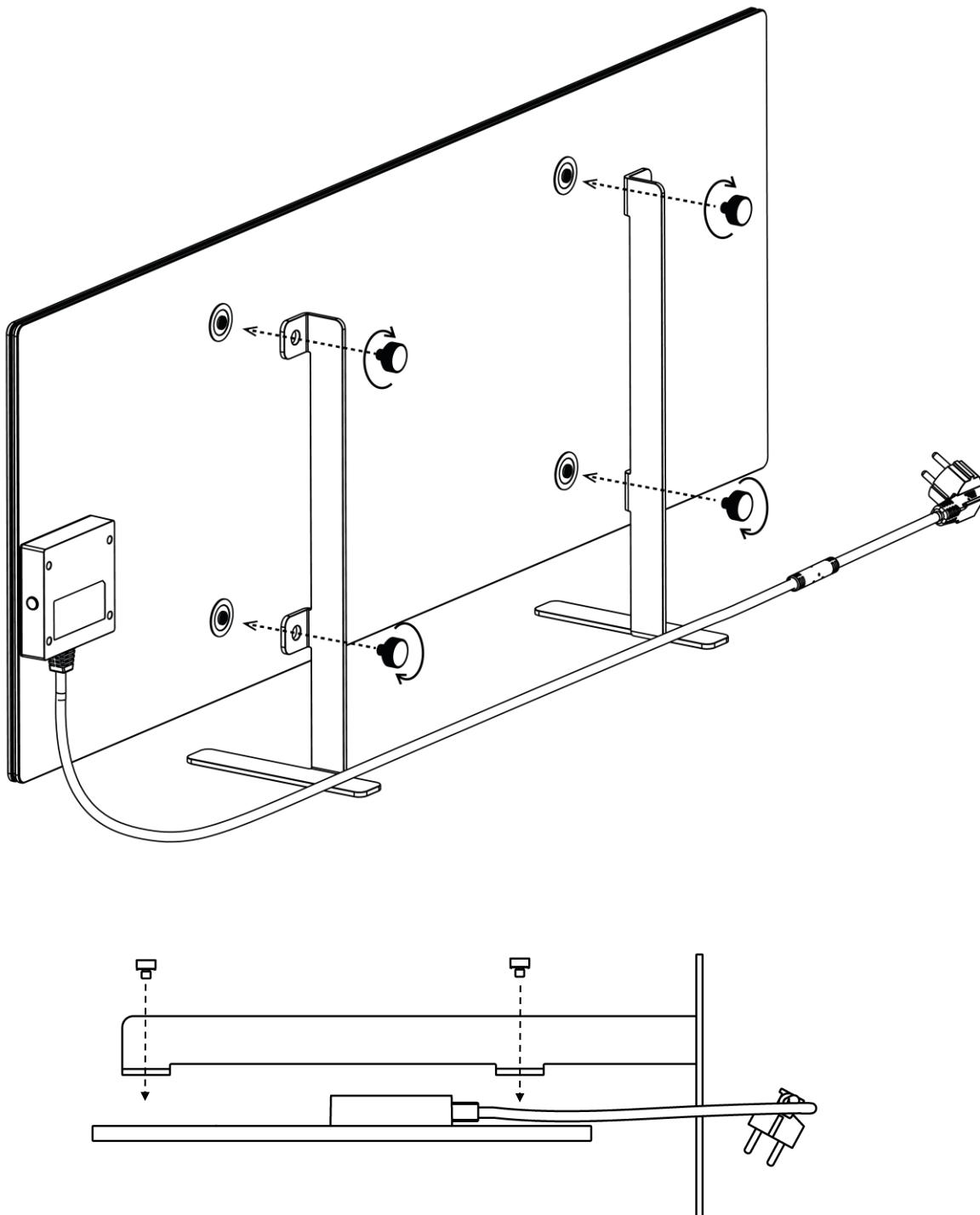

Joonis 6 – Jalgade kinnitamine (põrandale)

1. Kruvige kaks metalljalga kinnituskruidide abil küttekilbi külge (vt joonist eespool).

MÄRKUS

Paigaldamise ajal veenduge, et kinnituskruidid on kindlalt kinni keeratud ja et **jalad on** seadme korpuse suhtes **õigesti orienteeritud** (toitekaabel juhtseadmele peab olema all).

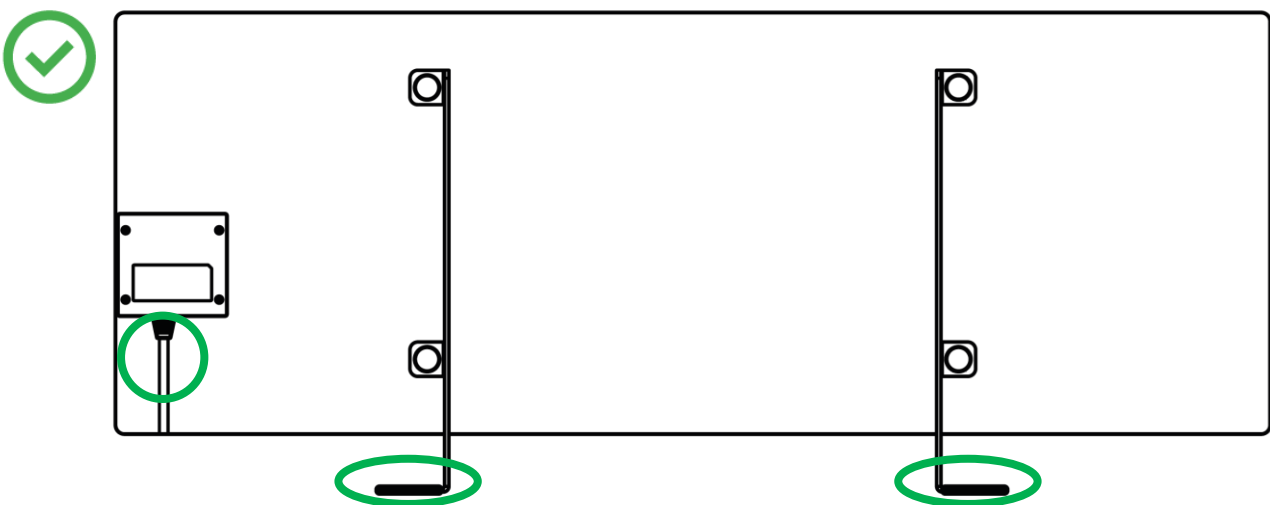

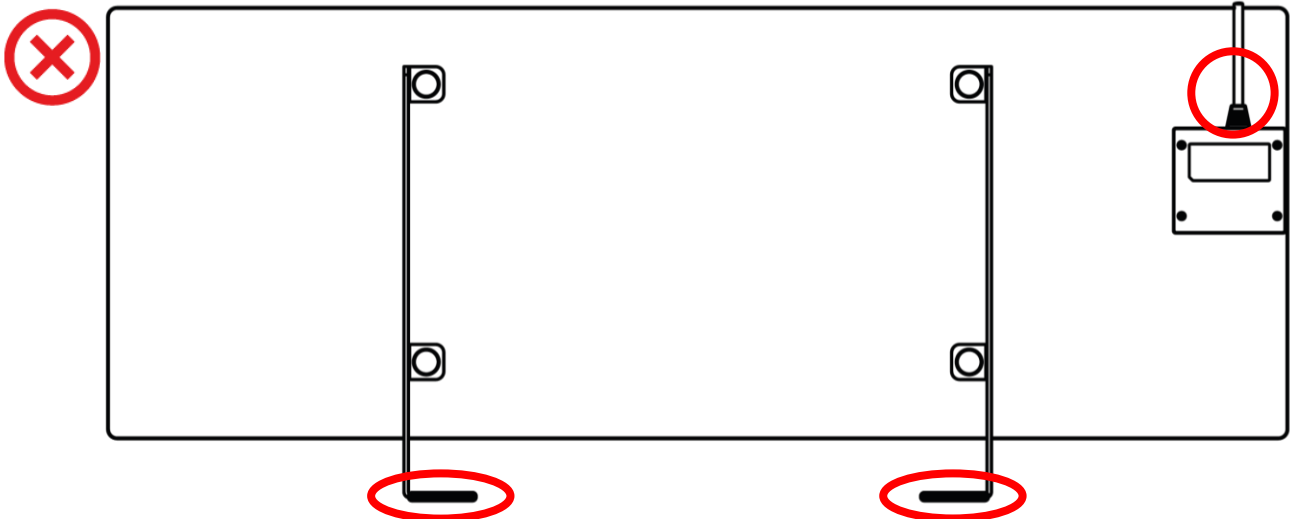
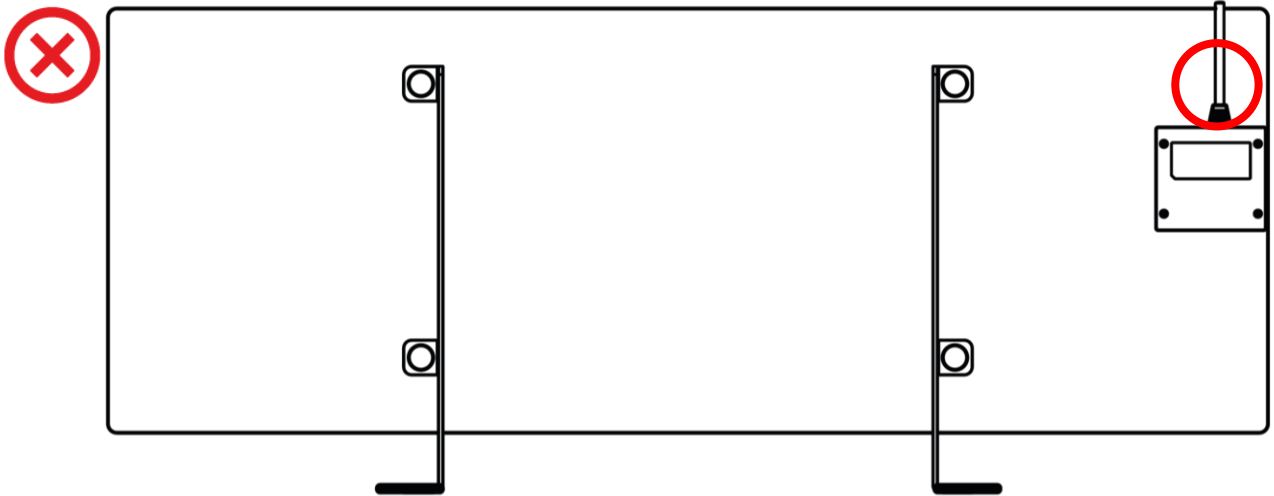

2.1.4 Horisontaalne paigaldus seinale (variant 2)

1. Valige kütteseadme orientatsioon seinale (horisontaalne).
2. Kruvige kinnitusklambrid paneeli tagumise pinna külge, järgides õiget orientatsiooni.

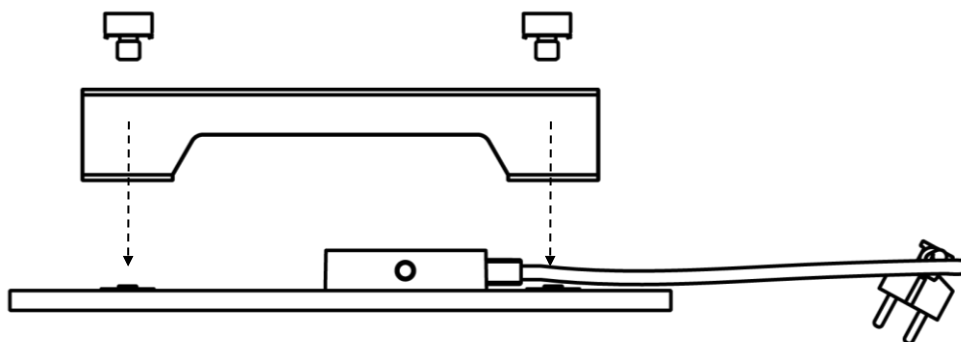
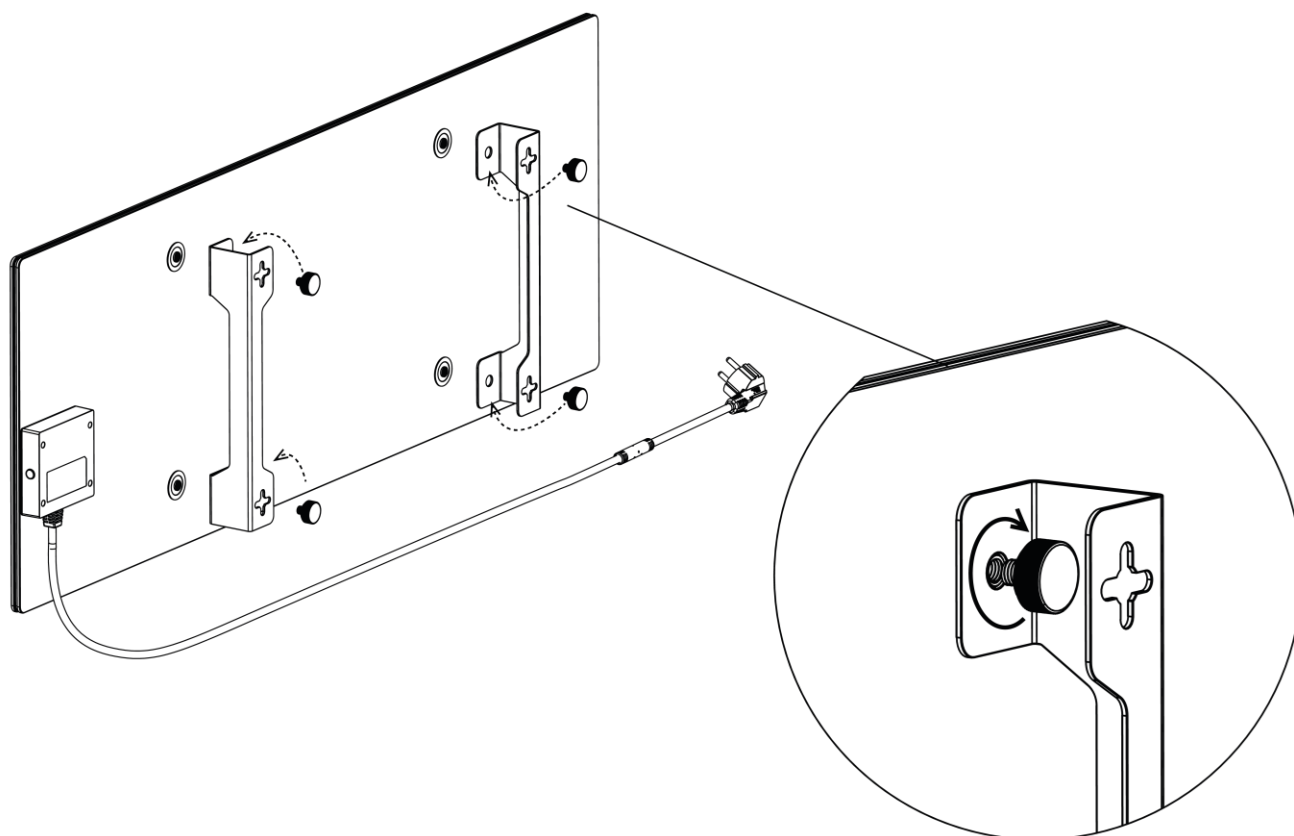

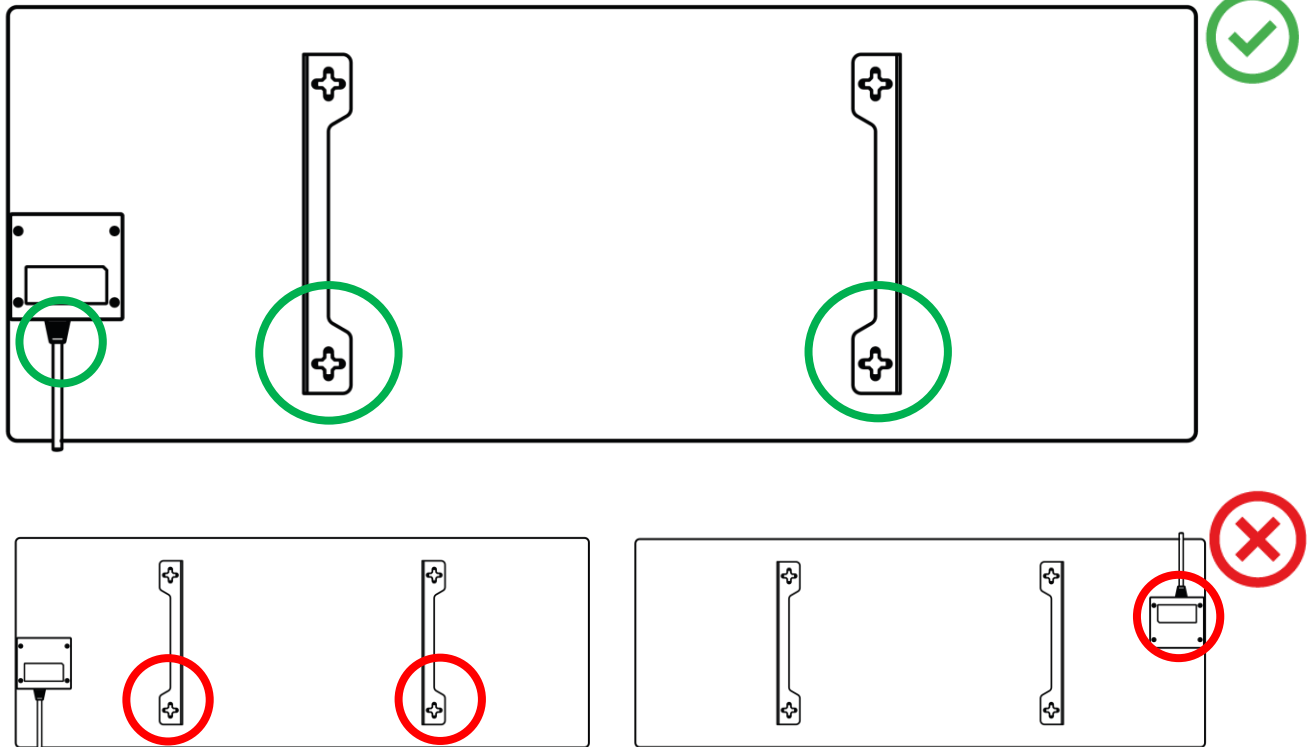

Joonis 7 – Kinnituste paigaldamine

3. Puurige 2 auku seina, kasutades kaasasolevat spetsiaalset paberist šabloonit, ja kruvige konksud sisse.

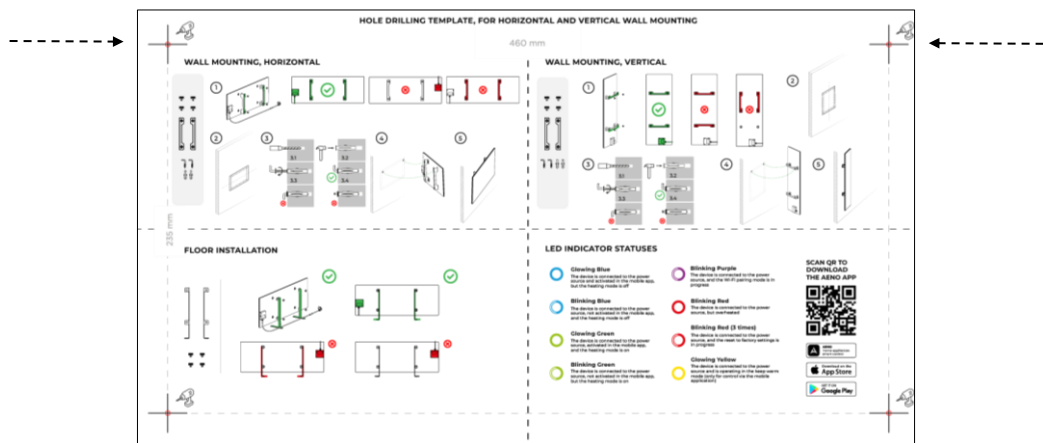

Šabloonit horisontaalne orientatsioon

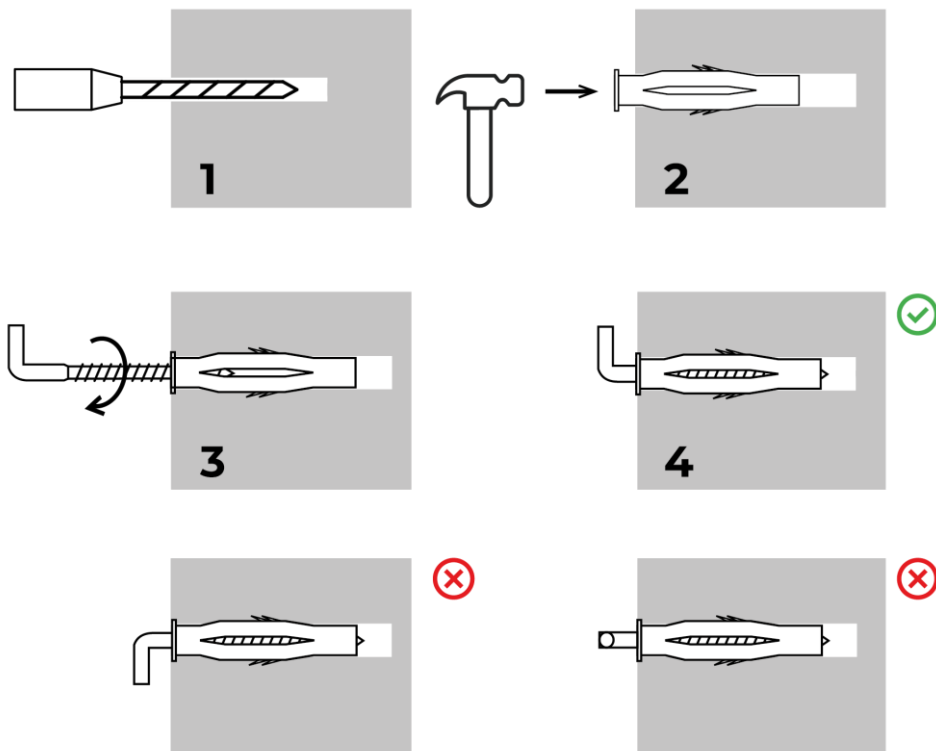

Konksude sissekeeramise protsess

Joonis 8 – Seinä ettevalmistamine (horisontaalne paigaldus)

4. Kinnitage kütteseade ettevaatlikult mõlema konksu külge korraga.

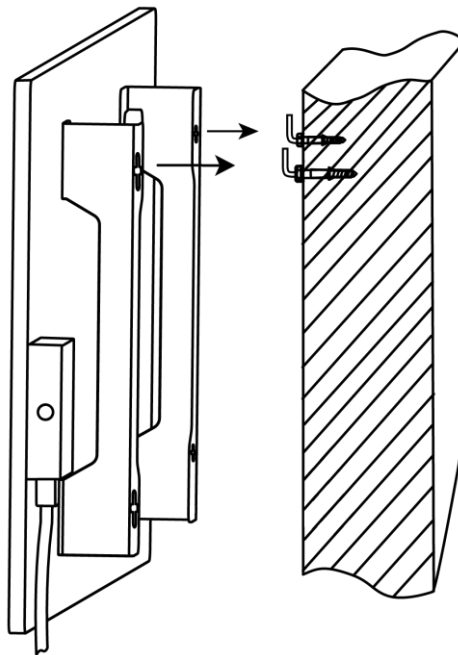

5. Kontrollige, et kõik punktid on edukalt ühendatud ja et seade on kindlalt kinnitatud.

MÄRKUS

Paigaldamise ajal veenduge, et konksud on kindlalt kinni tõmmatud ja rangelt vertikaalselt orienteeritud.

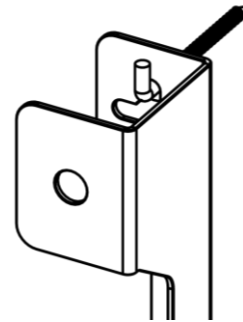
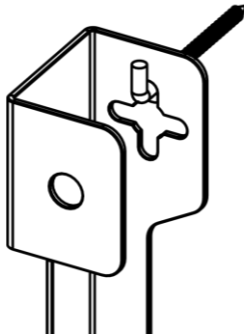

2.1.5 Vertikaalne paigaldus seinale (variant 3)

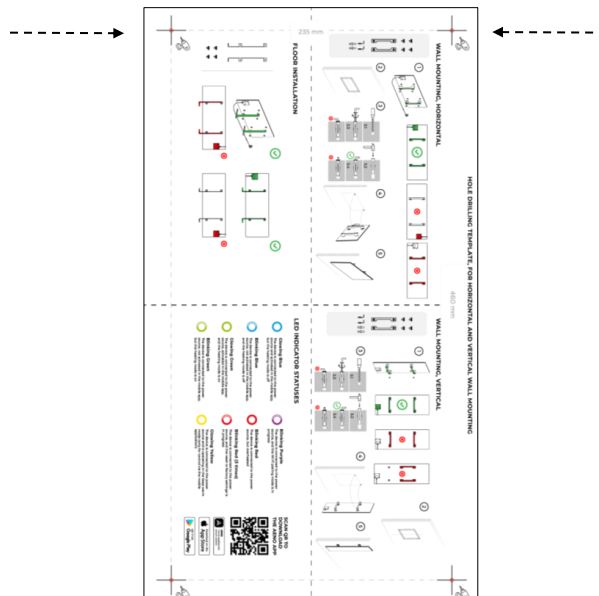

Šablooniga vertikaalne orientatsioon

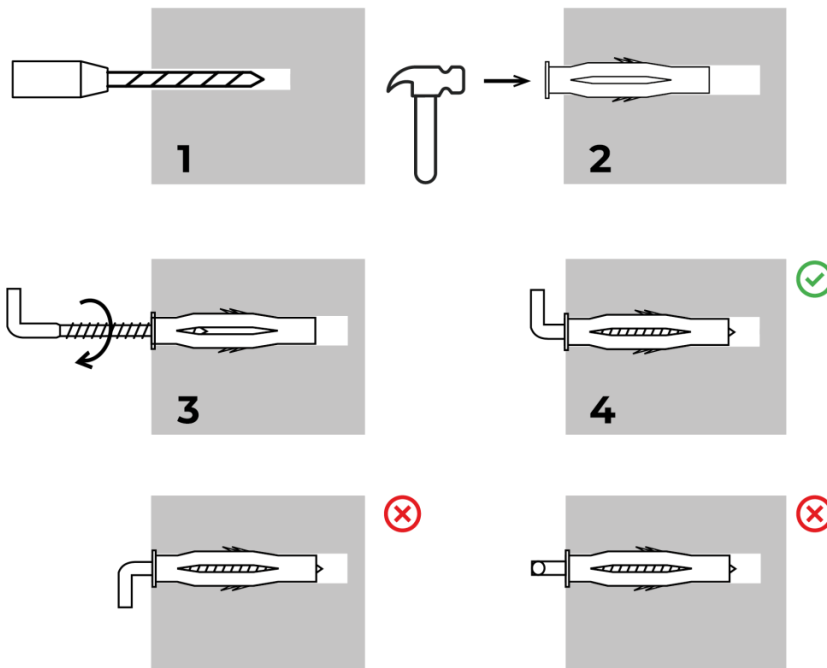

Konksude sissekeeramise protsess

Joonis 9 – Seinä ettevalmistamine (vertikaalne paigaldus)

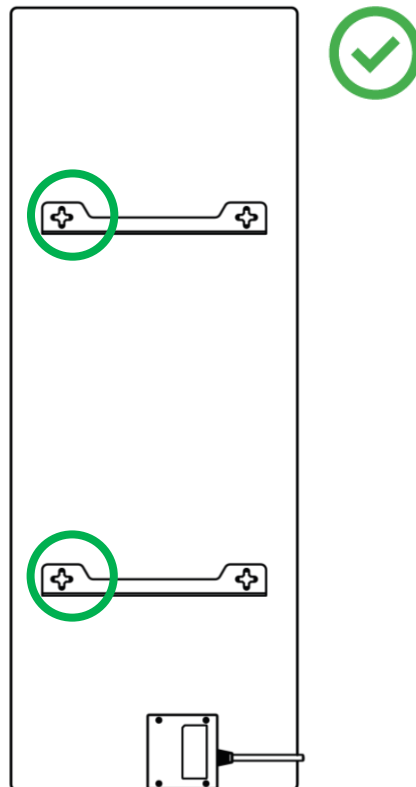

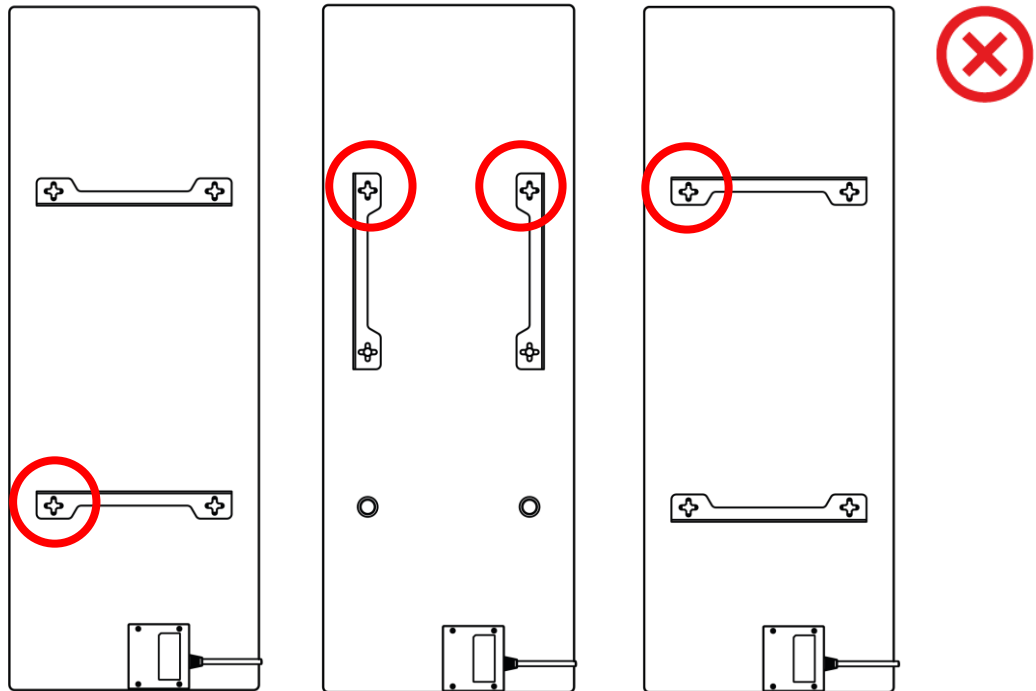

Joonis 10 – Vertikaalne paigaldus (seinale paigaldamine)

MÄRKUS

Võimalus paigaldada kütteseade nii, et juhtimiskarp asub üleval, on vastuvõetav, kui seade on paigaldatud madalale ja elektripesa asukoht ei takista kütteseadme kiiret vooluvabastust ja/või ei lase toitejuhtmel vastu küttekilpi toetuda.

MÄRKUS

Paigaldamise ajal veenduge, et konksud on kindlalt kinni tõmmatud ja rangelt vertikaalselt orienteeritud.

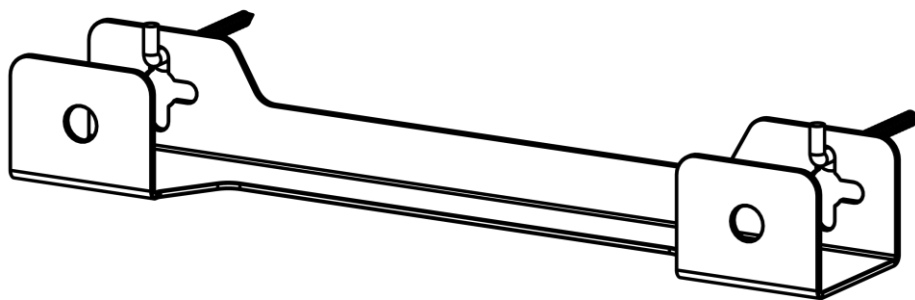

2.1.6 Seinakinnitus 4 konksu külge (lisakinnitus)

Kui paigaldate 4 konksu, puurige kõik 4 auku seina, kasutades šablooni.

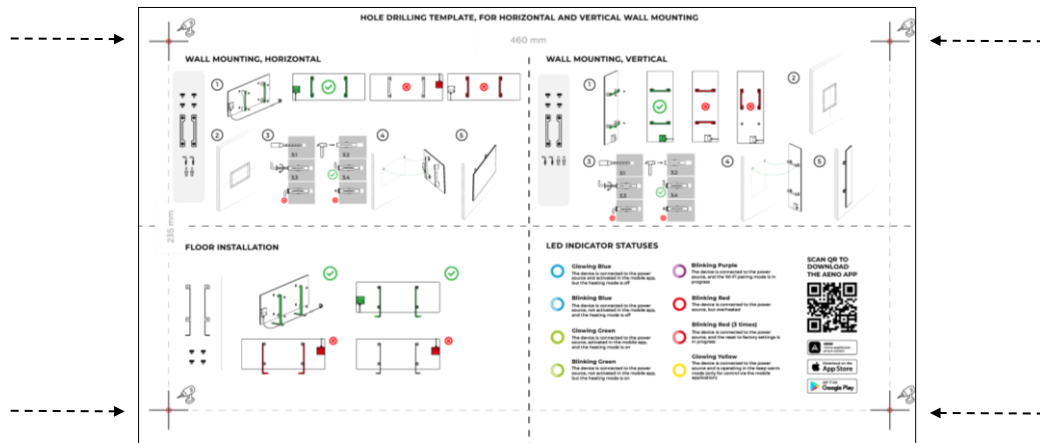

Seejärel järgige punktis 2.1.4 või 2.1.5 kirjeldatud juhiseid kütteseadme kokkupanekuks.

Riputage seade korraga 4 konksu külge.

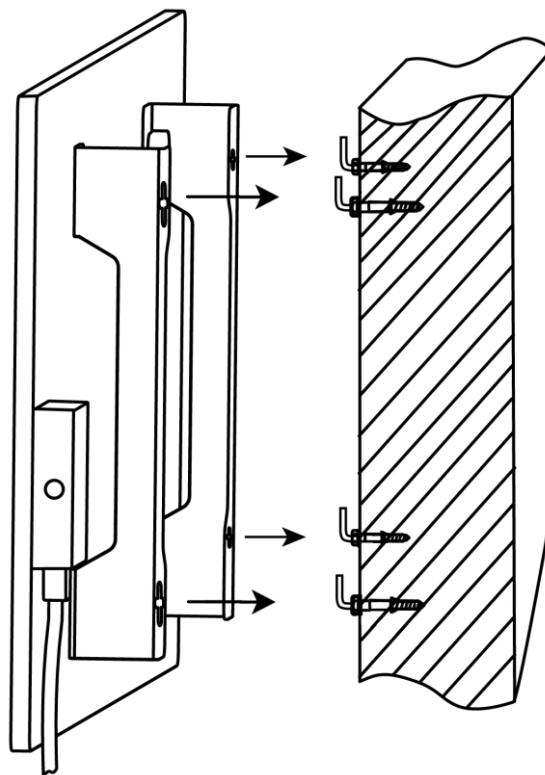

2.1.7 Varjatud paigaldusvõimalus

Kui kasutaja paigaldab kütteseadme seinale nii, et toitejuhe on varjatud või seade on ehitatud seinasse, mõistab ta järgmisi tingimusi ja nõustub nendega:

- tootja garantii seadmele tühistatakse;
- tootja ei võta vastutust seadme funktsioonide muutmise või kahjustamise eest;
- paigaldust tohivad teostada ainult kvalifitseeritud paigaldajad, kellel on piisavad teadmised ja oskused kütteseadme varjatud paigalduse korrektseks ja ohutuks teostamiseks;
- toitejuhtme katkestamisel ei tohi temperatuuriandurit katkestada;

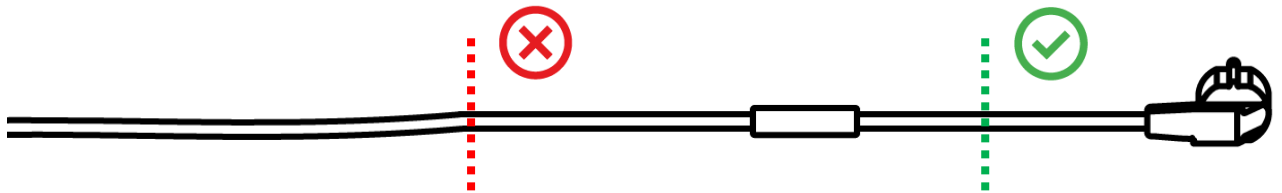

- seade peab olema paigaldatud nii, et oleks tagatud piisav ventilatsioon ja et toitejuhtme temperatuuriandur oleks ruumis, mitte seinale paigaldatud.

2.1.8 Paigaldamine lakke

Kui kasutajal on vaja paigaldada kütteseade lakke, mõistab ta järgmisi tingimusi ja nõustub nendega:

- paigaldust tohivad teostada ainult kvalifitseeritud paigaldajad, kellel on piisavad teadmised ja oskused kütteseadme korrektseks ja ohutuks lakke paigaldamiseks;
- tootja ei vastuta võimalike paigaldusvigade eest, sealhulgas, kuid mitte ainult, sobimatute kinnitusedetailide kasutamise eest, samuti mitterõuetekohastest paigaldustöödest tulenevate kadude või kahjustuste eest;
- toitekaabel ei tohi kokku puutuda küttepinnaga;
- Seade tuleb paigaldada nii, et oleks tagatud piisav ventilatsioon ja et toitejuhtme temperatuuriandur asuks siseruumides, mitte lakke sisse ehitatud.

Seadme paigaldamine lakke hõlmab järgmisi toiminguid:

1. Kütteseadme sisselülitamine (vt p. 2.2).
2. Kütteseade aktiveerimine mobiilirakenduses (vt p. 2.4).
3. Lakke paigaldamise režiimi sisselülitamine kütteseade seadetes (vt p. 2.4.10).

HOIATUS!

Säte "Lae külge paigaldamine" peab alati olema kasutajakontol (kütteseadme juhtpaneelil) aktiveeritud, et tagada seadme nõuetekohane töö laes.

4. Ühendage kütteseade vooluvõrgust lahti.
5. Kütteseadme paigaldamine lakke (seda sammu peaks tegema ainult kvalifitseeritud paigaldaja).
6. Kütteseadme uuesti sisselülitamine.

MÄRKUS

Kui kütteseade mingil põhjusel lähtestatakse tehaseseadetele, tuleb seadistus "Lae külge paigaldamine" uuesti aktiveerida, sest vastasel juhul ei ole võimalik tagada seadme nõuetekohast toimimist.

2.2 Esimene aktiveerimine

Kütteseadme sisselülitamiseks ühendage see voolujuhtme abil pistikupessa ja vajutage toitenuppu (vt tabel 1).

MÄRKUS

Vaikimisi on kütteseade pärast esimest sisselülitamist 3 minuti jooksul sidumisrežiimis. Pärast määratud aja möödumist läheb seade ooterežiimi (kütmine välja).

Järgmise sammuna tuleb valida üks seadme juhtimise viisidest:

1. Käsitsi töötamine.
2. Kaugjuhtimine mobiilirakenduse kaudu.
3. Juhtimine häälassistente kaudu.

2.3 Käsitsi töötamine

Kütteseadet juhitakse käsitsi seadme juhtplokil asuva toitenupu abil.

1. Seadme soojendamiseks sisselülitamiseks vajutage ja hoidke toitenuppu all kuni 3 sekundit.
2. Soojendusrežiimi lõpetamiseks vajutage ja hoidke toitenuppu uuesti all mitte kauem kui 3 sekundit - seade lülitub ooterežiimi.

MÄRKUS

Lisateavet toitenupu funktsioonide kohta leiate tabelist 1 eespool.
Kütteseadme täielikuks väljalülitamiseks ühendage toitejuhe pistikupesast lahti.

2.4 Kaugjuhtimine rakenduse kaudu AENO

2.4.1 Rakenduse paigaldamine

- Ühendage oma nutitelefon internetti (2,4 GHz) ja laadige tasuta AENO mobiilirakendus Google Play 'st või App Store'ist alla.
- Registreerige uus konto või logige olemasolevale kontole sisse.

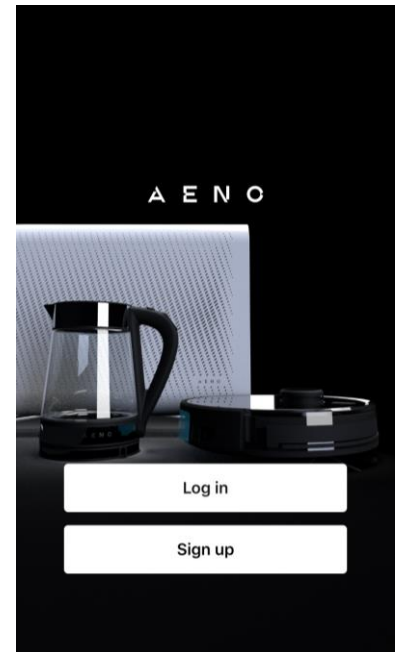

2.4.2 Uue konto registreerimine

- Käivitage AENO rakendus ja klõpsake nupule “Sign Up” (Registreeri).
- Nõustuge kasutuslepingu ja privaatsuspoliitikaga.
- Täitke oma volituse andmed:
 - valige oma elukohariik;
 - sisestage oma e-posti aadress.
- Vajutage “Get verification code” (Saada kinnituscode).
- Märgitud e-posti aadressile saadetakse e-kiri registreerimise kinnituscode'iga. Sisestage see code mobiilirakenduse registreerimisaknas.

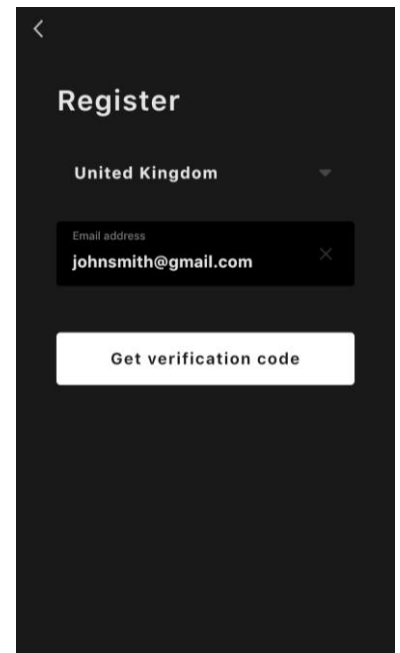

Kui te ei saa kinnituskoodi oma posti, on soovitatav teha järgmist.

- Veenduge, et olete sisestanud õige e-posti aadressi.
- Kontrollige oma rämpsposti kausta, kui e-kiri ei ole teie postkastis.
- Proovige registreerida konto teise e-posti aadressiga, kui teie tulemüür on e-kirja blokeerinud.

Kui ükski ülaltoodust ei ole aidanud, võtke palun ühendust meie klienditoega **aeno.com**-i kontaktvormi kaudu. Lisage oma e-posti aadress ja täpne kellaaeg, millal te üritasite registreeruda.

- Pärast kinnituskoodi edukat sisestamist määrake parool (6 kuni 20 märki, sealhulgas vähemalt üks täht ja üks number) ja vajutage "Done" (Valmis). Kinnitage nõusolek andmetele juurdepääsuks. Kui te seda ei tee, ei ole mõned toote kasutamisega seotud andmed kättesaadavad.
- Kinnitage nõusolek teavituste ja reklaamide saamiseks. Kui te loobute sellest, ei saa te rakendusest teateid.
- Vajutage nuppu "Mine rakendusse".

2.4.3 Olemasolevasse kontosse sisselogimine

- Valige oma elukohariik.
- Sisestage oma e-posti aadress.
- Sisestage oma parool ja vajutage nuppu "Log in" (Logi sisse).

Vajaduse korral saate oma parooli lähtestada, klõpsates nupule "Forgot your password?" (Unustasid oma parooli?). Kontoga seotud e-posti aadressile saadetakse e-kiri koos juhistega, kuidas oma parooli muuta.

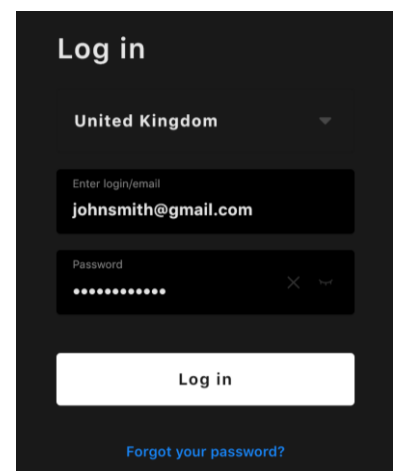

2.4.4 Nutika ökokütteseadme ühendamise protsess

AENO mobiilirakenduses on mitu võimalust kütteseadme aktiveerimiseks:

- esimene ühendus automaatse tuvastamisega;
- järgnev ühendus automaatse tuvastamise režiimis;

- hilisem ühendus manuaalses režiimis.

Esimene ühendus automaatse tuvastamisega

MÄRKUS

Seda meetodit saab kasutada rakenduses aktiveerimiseks pärast seda, kui kütteseade on esimest korda vooluvõrku ühendatud.

1. Pärast kontole sisselogimist klõpsake vahekaardil „Home“ (Maja) ikoonil "+".



2. Oodake, kuni kütteseade avaneb, ja vajutage nupule "Add" (Lisa).

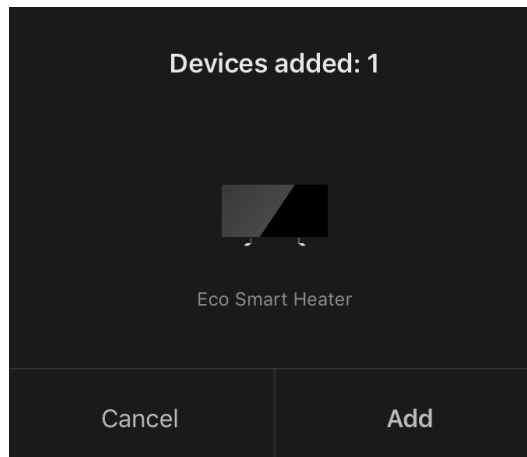

3. Sisestage selle Wi-Fi-võrgu parool, millega seade ühendatakse (kui tegemist on 2,4 GHz võrguga, võite valida ka mõne muu võrgu).

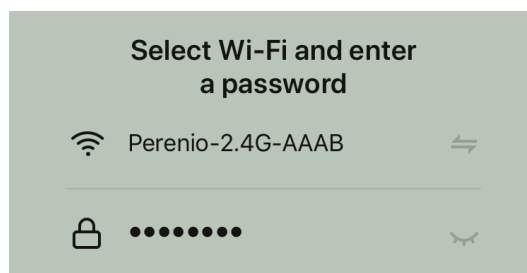

4. Oodake, kuni seade lisatakse rakendusse, ja vajutage «Next» (Edasi).

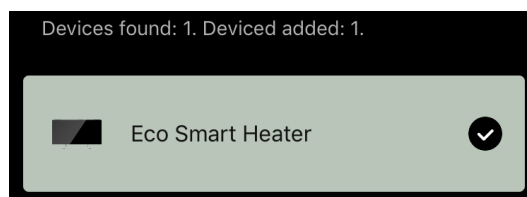

5. Sisestage kütteseadmele soovitud nimi ja valige nimekirjast paigalduskoht. Seejärel vajutage „Done” (Valmis).

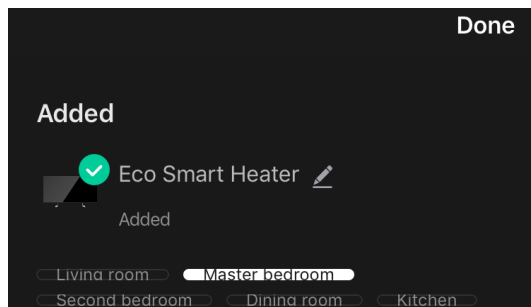

Järgnev ühendus automaatse tuvastamise režiimis

MÄRKUS

Seda meetodit saab kasutada kõigil juhtudel, kui kütteseade on paaritusrežiimis.

1. Pärast kontole sisselogimist klõpsake vahekaardil „Home” (Maja) ikoonil "+”.



2. Valige ekraani ülaosas vahekaart "Automaatne otsing”.



3. Andke AENO rakendusele kõik taotletud juurdepääsud.
4. Oodake, kuni kütteseade on tuvastatud, ja vajutage seejärel nuppu „Next” (Edasi).

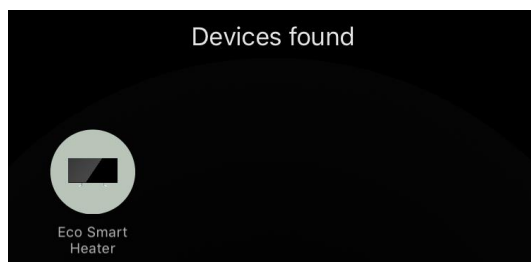

5. Sisestage selle Wi-Fi-võrgu parool, millega seade ühendatakse (kui tegemist on 2,4 GHz võrguga, võite valida ka mõne muu võrgu).

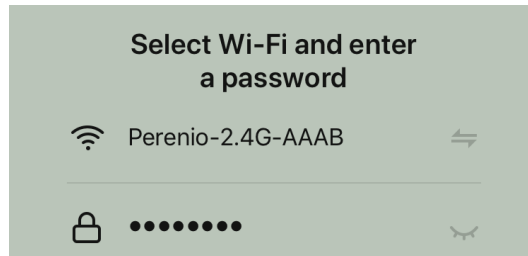

6. Oodake, kuni seade lisatakse rakendusse, ja vajutage „Next“ (Edasi).

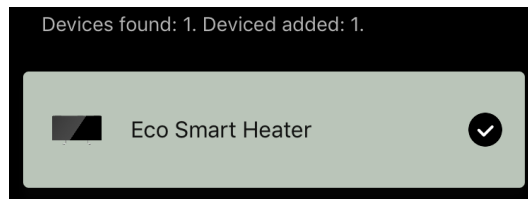

7. Sisestage kütteseadmele soovitud nimi ja valige nimekirjast paigalduskoht. Seejärel vajutage „Done“ (Valmis).

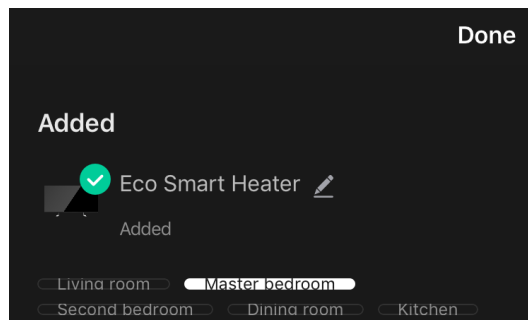

Edasine ühendus manuaalses režiimis

MÄRKUS

Seda meetodit saab kasutada kõigil juhtudel, kui kütteseade on sidumisrežiimil ja kui seade ei ole automaatselt tuvastatud muude ühendamismeetoditega.

1. Pärast kontole sisselogimist klõpsake vahekaardil „Home“ (Maja) ikoonil "+".



2. Valige ekraani ülaosas vahekaart “Manually” (Käsitsi) ja seejärel kategooria “Heater” (Kütteseade).

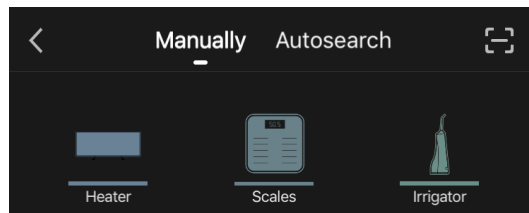

3. Lülitage kütteseade sisse, vajutades üks kord selle toitenuppu. LED süttib roheliselt.
4. Seejärel vajutage ja hoidke toitenuppu all, kuni LED vilgub lillana.
5. Kinnitage ühendamisjuhiste ekraanil, et indikaator vilgub lillana ja vajutage nuppu „Next“ (Edasi).

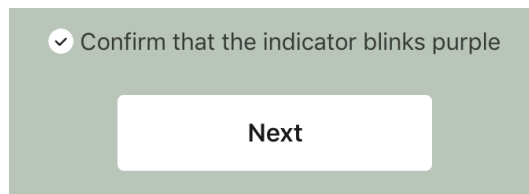

6. Oodake, kuni kütteseade on tuvastatud, ja vajutage selle nime kõrval olevale ikoonile "+".

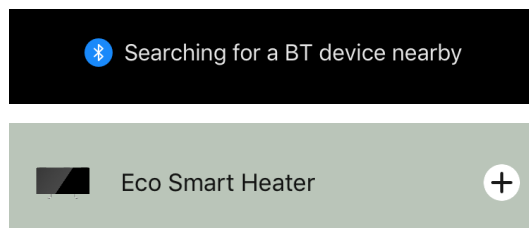

7. Sisestage selle Wi-Fi-võrgu parool, millega seade ühendatakse (kui tegemist on 2,4 GHz võrguga, võite valida ka mõne muu võrgu).

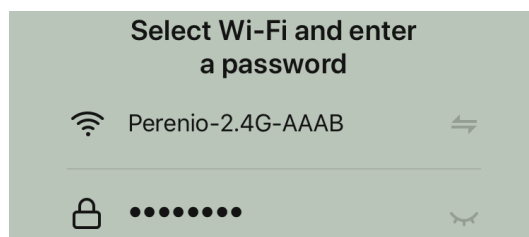

8. Oodake, kuni seade lisatakse rakendusse, ja vajutage „Next“ (Edasi).

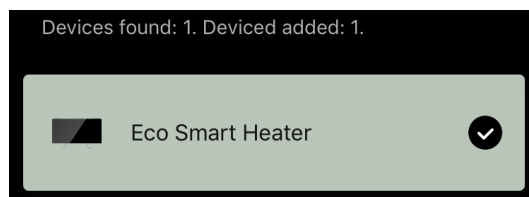

9. Sisestage kütteseadmele soovitud nimi ja valige nimekirjast paigalduskoht. Seejärel vajutage „Done” (Valmis).

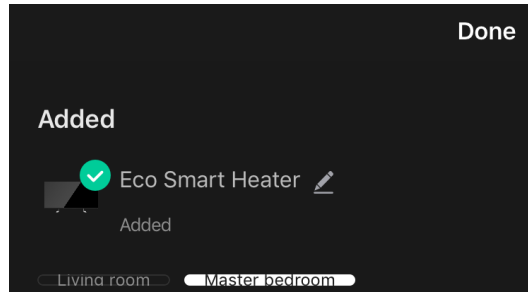

2.4.5 Eco kütteseadme juhtpaneel

Juhtpaneel kuvatakse, kui klõpsate selle pildil ühendatud seadmete loendis vahekaardil „Home” (Maja).

Juhtpaneelis saab kasutaja:

- vaadata praegust ruumitemperatuuri;
- määrake soovitud toatemperatuur;
- lülitage seade sisse ja välja ning valige selle töörežiim;
- seadistage taimereid ja vaadake energiatarbimise statistikat;
- muuta seadeid.

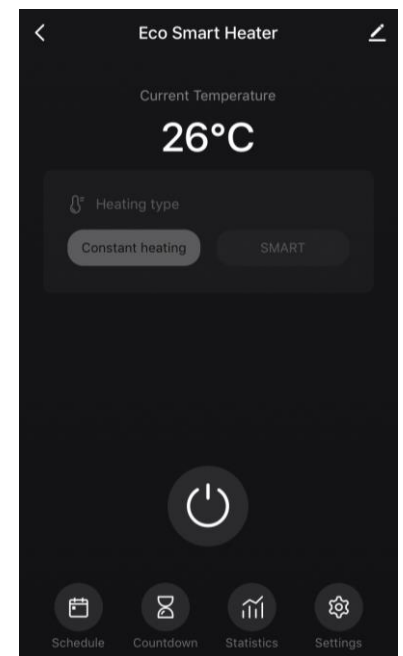

2.4.6 Juhtimisrežiimi valimine

Kütteseadme juhtpaneelil on kaks töörežiimi:

- püsiküte – kütteseade lülitub kasutaja poolt iseseisvalt sisse ja välja, ruumi küttemperatuuri ei reguleerita;
- SMART – toatemperatuuri reguleerib sisseehitatud andur. Kasutaja poolt määratud väärtust hoitakse ilma kasutaja sekkumiseta: küttekeha lülitatakse sisse või välja vastavalt vajadusele.

MÄRKUS

Pärast kütteseadme esmakordset ühendamist on vaikimisi seadistuseks käsitsikäitus.

Töörežiimi saab valida, kui kütteseade on sisse lülitatud. Seda saab sisse lülitada käsitsi või juhtpaneelilt, vajutades toitenuppu .

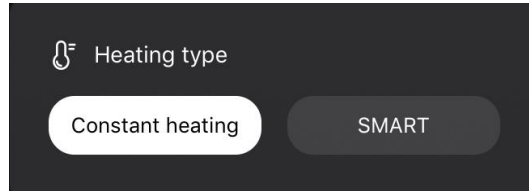

SMART-režiimi seadistamine

SMART-režiim võimaldab teil määrata soovitud ruumi küttemperatuuri vahemikus 0 kuni 40 °C.



MÄRKUS.

Kui seadistatud temperatuur on madalam kui praegune ruumitemperatuur, läheb seade ooterežiimi - kütmine lülitub välja.

Soovitud temperatuuri väärtuse muutmise samm on 1 °C.

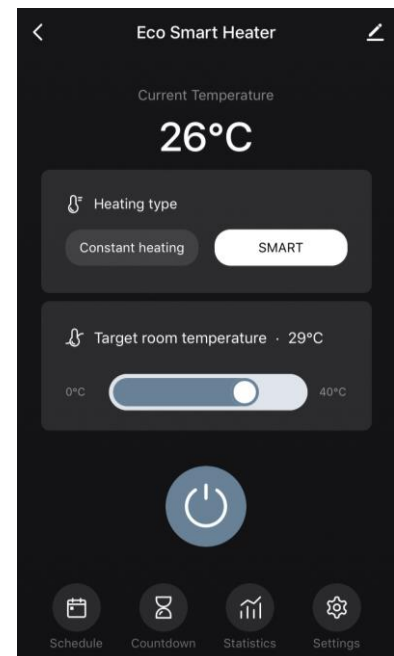

2.4.7 Kütteseadme tööplaani koostamine

Kui soovite kütteseadet kasutada graafiku alusel, minge seadme juhtpaneelilt vahekaardile "Schedule" (Ajakava).

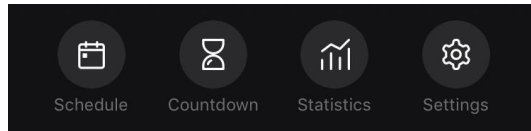

Seejärel klõpsake nupule „Add” (Lisa).

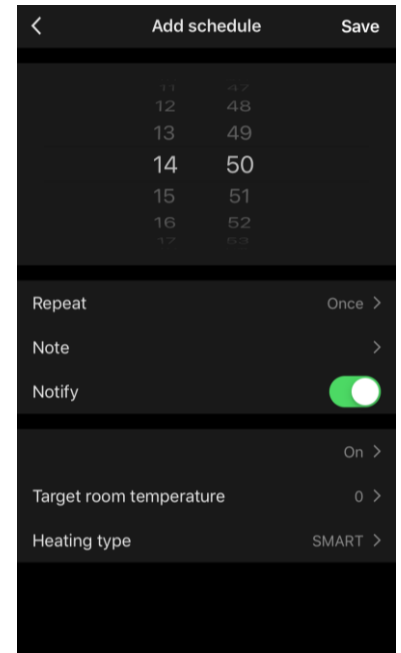
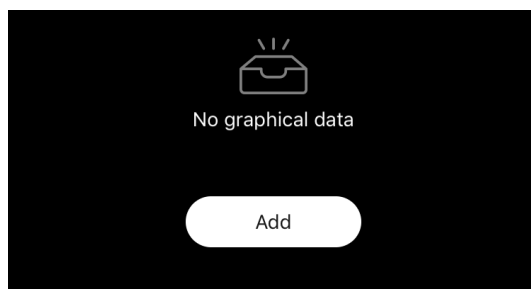

Saadaval on järgmised graafiku seaded:

- käivitamise aeg,

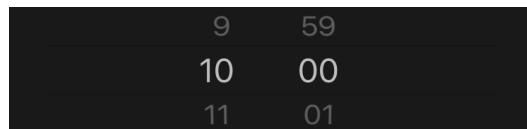

- kordamine nädalapäevade kaupa,

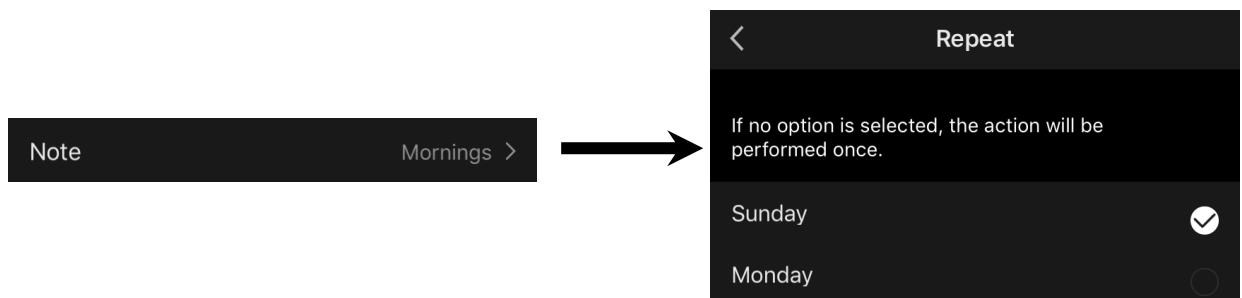

- sisestage kasutaja märkus, mida kuvatakse ajakavade ja tõuketeadete loendis,

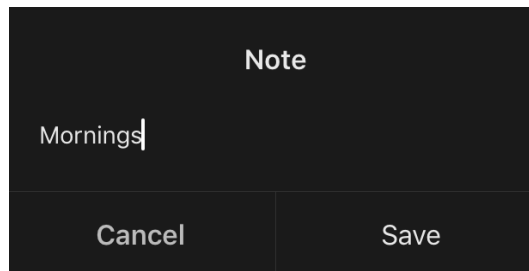

- vajadus saada push-teavitusi, kui see sündmus käivitub,



- toiming, mis käivitub õigel ajal (kütteseadme sisse- või väljalülitamine),

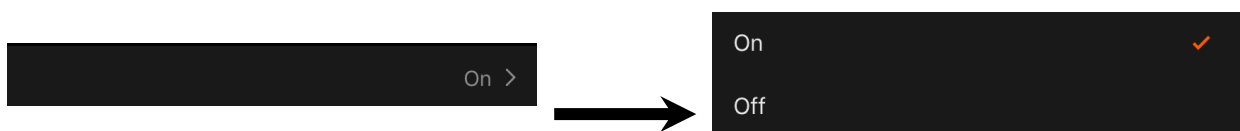

- soovitud ruumitemperatuur ajakava jaoks, kui kütteseade on sisse lülitatud,

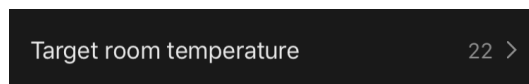

- küttestüübiga kütteseadme sisselülitatud ajakava jaoks,

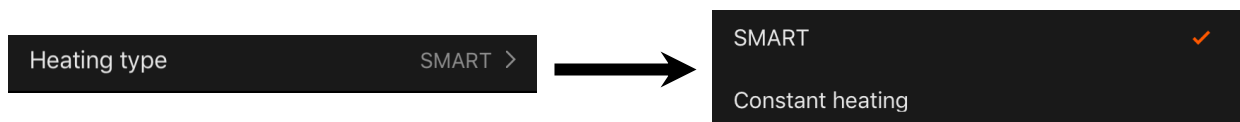

2.4.8 Tagasiarvamise taimer seadistamine

Tagasiarvamise taimer võimaldab seadmel automaatselt välja lülituda pärast kahekümne nelja (24) tunni möödumist.

Ajavahemik on 1 tund.

Tagasiarvamise taimer seadistamiseks minge kütteseadme juhtpaneeli vahekaardile "Timer" (Taimer).

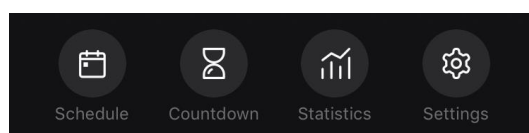

Taimer loetakse aktiveerituks, kui ajaintervall, mille möödudes kütteseade lülitub välja, on märgitud. Vajutage nuppu „Done” (Valmis), et salvestada taimer seaded.

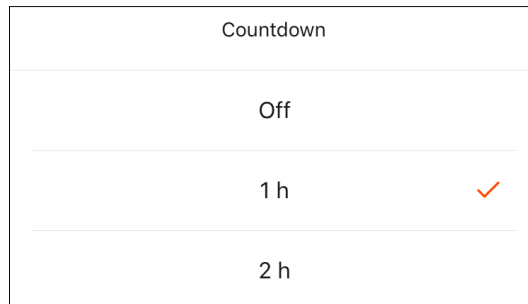

Seadme väljalülitusaeg kuvatakse juhtpaneelil.



2.4.9 Energia- ja energiastatistika

Statistikaosas saate vaadata järgmist teavet:

- praegune elektritarbimine ja küttevõimsus;

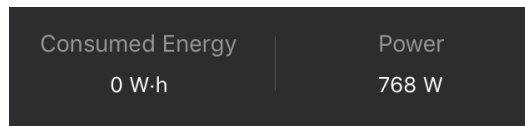

- päeva või kuu energia- ja energiastatistika graafik;

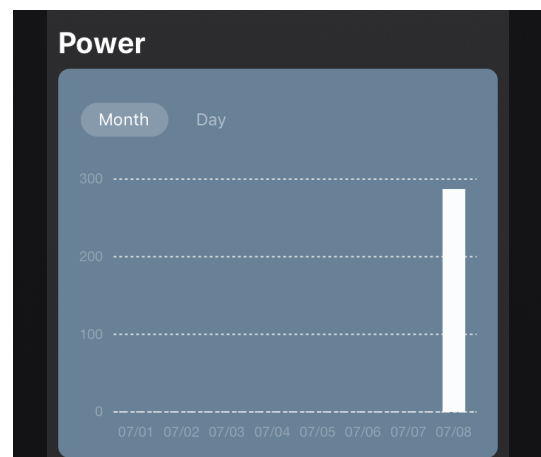
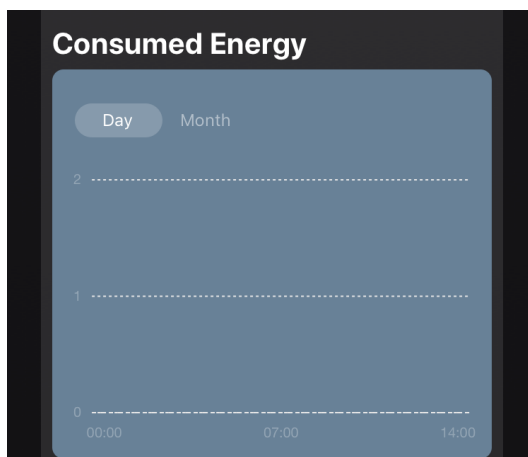

- nimekiri kütteseadmete seisunditest päevade kaupa koos täpse kellaaja märkimisega.



2.4.10 Seadete muutmine

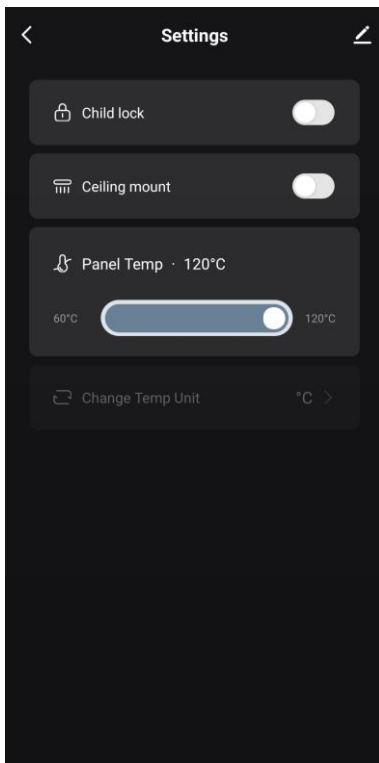

Kütteseadme juhtpaneeli vahekaardil Seaded saab kasutaja teha järgmisi toiminguid:

- aktiveerige lapselukk. Kui lukustus on sisse lülitatud, ei reageeri kütteseade füüsilise nupu vajutamisele, vaid kogu juhtimine toimub ainult rakenduse kaudu;
- aktiveerida funktsioon, mis on vajalik kütteseadme paigaldamiseks ja kasutamiseks laes;
- seadistage soovitud paneeli küttemtemperatuur.

2.4.11 Täiendavad seadme seaded

Täiustatud seadete akna avamiseks klõpsake seadme juhtpaneeli paremas ülanurgas asuval ikoonil .



Täiustatud seadete paneelil saab teha järgmist:

- muuta seadme ekraanisäästjat, nime ja paigalduskohta (kasutades ikooni  reas kütja nimi);
- About the device (Seadme teave): vaatab taustteavet seadme toimimise kohta;
- Scenarios and automations (Stsenariumid ja automaatika): vaadake stsenaariume, milles seadet kasutatakse;
- Third-party services (Kolmanda osapoole teenused): integreerida konto Alexa ja Google Assistant'i teenustega seadmete hääljuhtimiseks;
- Notify when the device goes offline (Teavita väljaspool võrku): aktiveeri või deaktiveeri push-teavituste saatmine;
- Shared access (Jaga): korraldage juurdepääs seadme juhtimisele teise konto kaudu, nt pereliikmete jaoks (vt allpool);
- Create group (Grupi loomine): ühendage seadmed, et hallata neid ühe grupina;
- Help & Support (Abi ja tugi): saate teavet kõige levinumate probleemide kohta ja nende lahendamise kohta;
- Add to home screen (Lisa koduekraanile): lisage seadme otsetee nutitelefoni koduekraanile, et pääseda kiiresti seadme juhtpaneelile;
- Checking the network (Kontrollida võrku): kontrollib Wi-Fi-võrgu tööd, signaali tugevust ja võrguühenduse staatust.
- Update device (Seadme uuendamine): kontrollige ja installige seadme uusimad uuendused või aktiveerige automaatne uuendamine;
- Delete device (Kustuta seade): eemalda seade mobiilirakendusest.

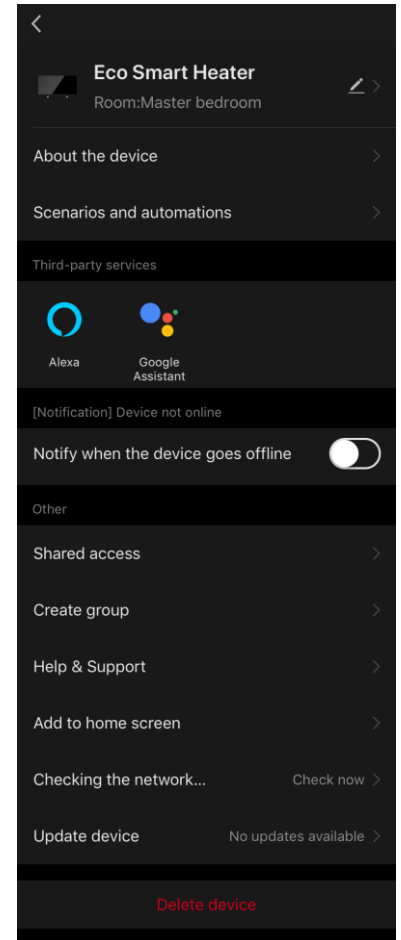

Üldine juurdepääs

AENO mobiilirakenduses saab seadme ühendada ainult ühe kontoga. Kuid kasutaja võib seda seadet jagada teiste kasutajatega.

Jagamise kaudu saavad teised kasutajad seadet juhtida, režiime ja töösätteid muuta, kuid ei saa seada ega muuta seadme andmeid, luua stsenaariume ega seadmeid rakendusest eemaldada.

Seadme jagamiseks minge menüüsse Seadme täiustatud seaded ja valige „Shared access” (Jaga).

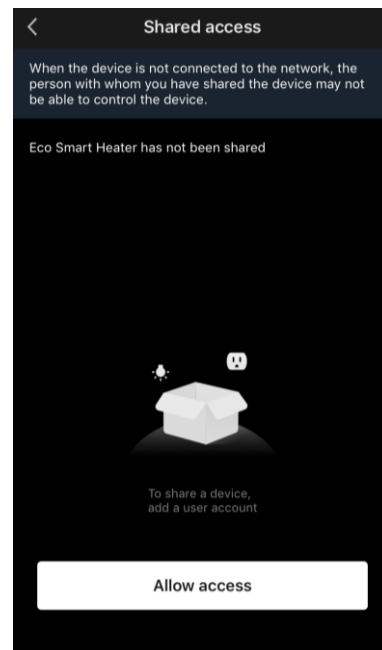

Klõpsake nuppu “Allow Access” (Juurdepääsu andmine) ja minge rubriiki “Share with the account AENO” (Konto jagamine).

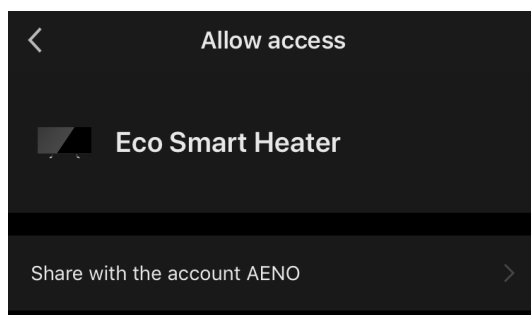

Valige elukohariik ja jagatava kasutaja e-posti aadress. Vajutage „Done” (Valmis).

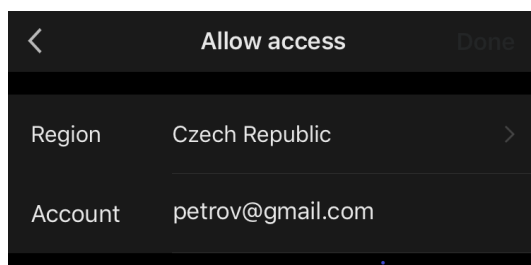

Seejärel klõpsake jaotises „Shared access” (Jaga) uuesti nupule “Allow Access” (Juurdepääsu andmine) ja seejärel lisatud kasutaja ikoonile. Ilmub asjakohane teade, et juurdepääs on edukalt antud.

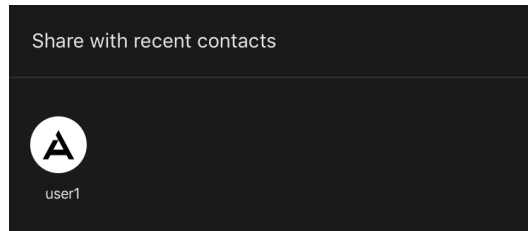

Kasutaja andmed kuvatakse jaotises „Shared access” (Jaga).

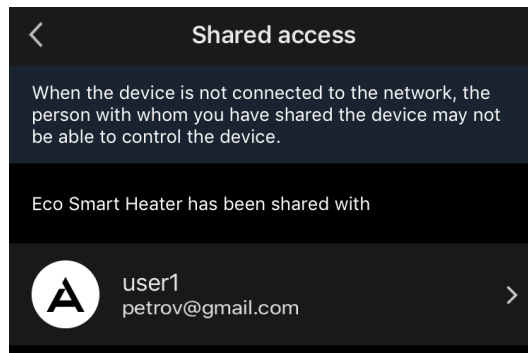

Klõpsake selles jaotises lisatud konto real, et määrata juurdepääsu kehtivusaeg või tühistada jagatud juurdepääs täielikult.

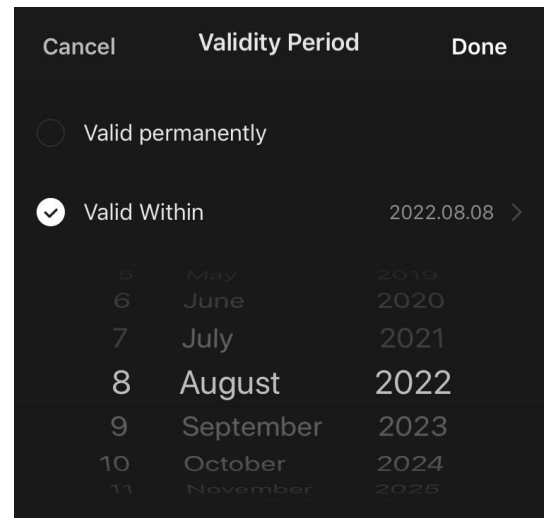
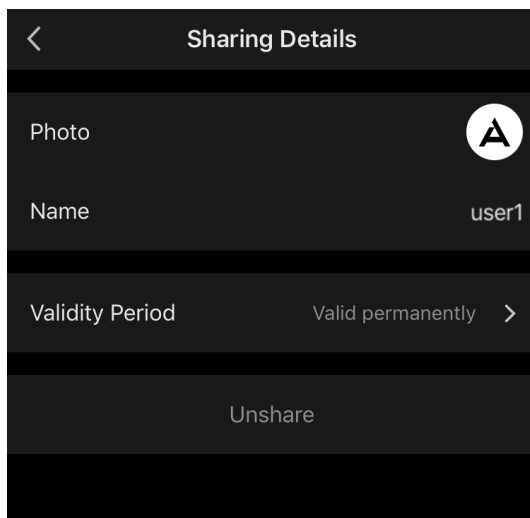

Kasutatud kontol ilmub see seade vahekaardil „Home” (Maja) jaotises "Juurdepääs lubatud".

Rühmade loomine

AENO rakendusest saab hallata nii üksikuid seadmeid kui ka seadmerühmi.

Seadmete ühendamiseks rühmaks minge "Create group" (Grupi loomiseks) ja valige lisatavate kütteseadmete loetelust vajalikud kütteseadmed. Seejärel vajutage "Save" (Salvesta).

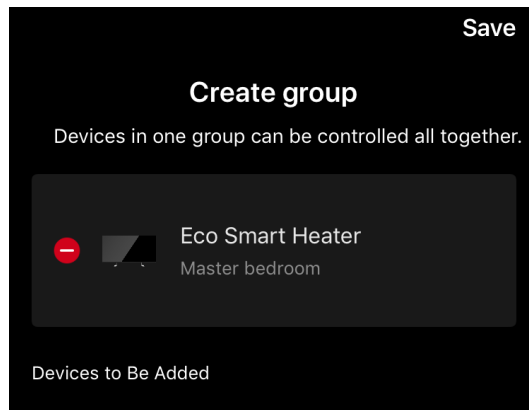

MÄRKUS

Ainult sama tüüpi seadmeid saab rühmitada.

Määrake rühmale soovitud nimi ja vajutage „Save” (Salvesta).

Vastloodud rühm kuvatakse vahekaardil „Home” (Maja).

MÄRKUS

Lisateavet AENO rakenduse funktsioonide kohta leiate vastavast täielikust kasutusjuhendist, mis on allalaaditav aadressil aeno.com.

2.4.12 Stsenaariumid ja automatiseerimine

Skeemide vahekaardil saab kasutaja valida tingimused automatiseerimiseks ja/või luua ja käsitsi käivitada stsenaariume.

Automatiseerimine on sündmus, mis käivitub automaatselt ja käivitub iga kord, kui selles määratud tingimused on täidetud.

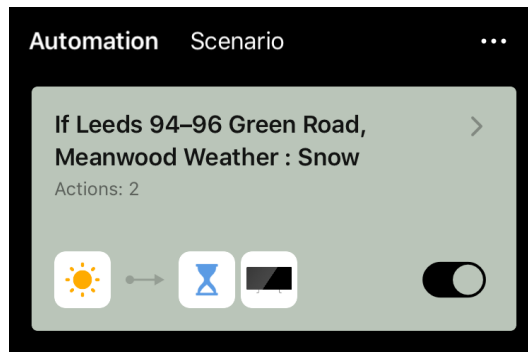
**MÄRKUS**

Teisisõnu on tegemist automaatse stsenaariumiga.

Skript on sündmus, mis käivitatakse kasutaja soovil käsitsi ja mis käivitub üks kord, kui selles määratud tingimused on täidetud.

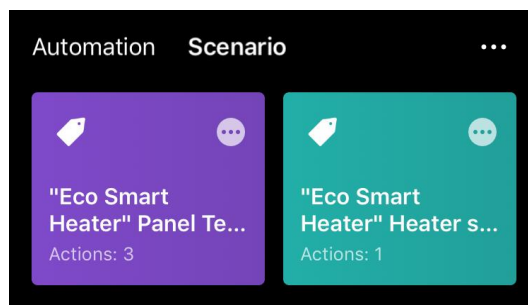
**MÄRKUS**

Teisisõnu, tegemist on käsitsi käsitsi stsenaarium.

Automatiseerimine (automatiseeritud skripti loomine)

- Mine vahekaardile "Scenarios" (Stsenaariumid) ja vajuta "+".
- Valige üks automaatse skripti käivitamise tingimustest.

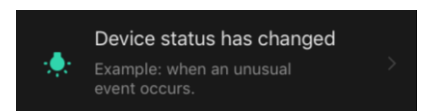
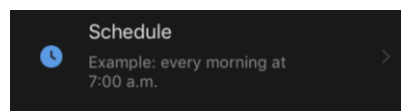
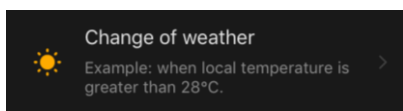

Change of weather (Ilmastikutingimused): stsenaarium käivitatakse, kui ilmastikutingimused vastavad kasutaja valitud parameetritele. Näiteks kui väljas läheb märjaks.

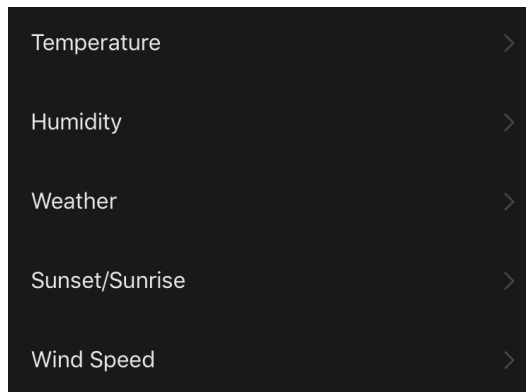

MÄRKUS

Selleks, et automaatika õigesti käivituks, tuleb kindlasti määrata selle koha täpne aadress, kus ilmastikutingimusi loetakse.

Schedule (Ajakava): stsenaarium käivitatakse kindlal ajal. Siin saate määrata ka nädalapäevad, mil skripti korratakse.

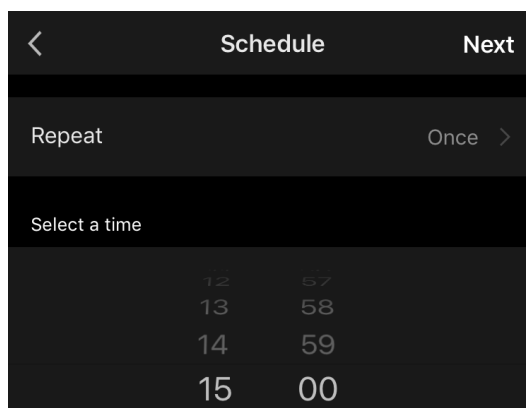

Device status (Seadme olek): skript käivitatakse, kui valitud sündmus toimub. Näiteks kui toatemperatuur langeb 19 °C-ni või kui kütteseade on ületanud kasutaja poolt määratud energiatarbimise piiri.

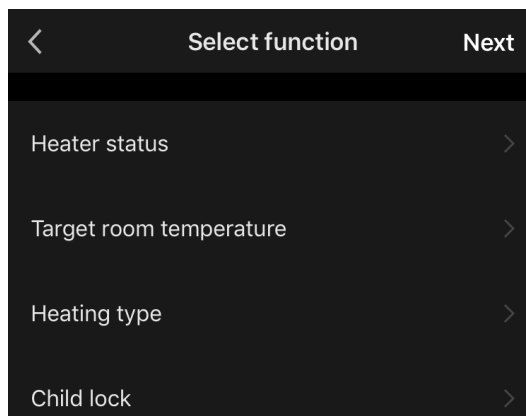

- Vajutage ekraani ülaosas nuppu „Next“ (Edasi).

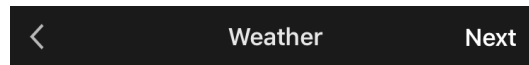

- Valige üks tegevustest, mis toimuvad, kui eespool valitud tingimus ilmub:

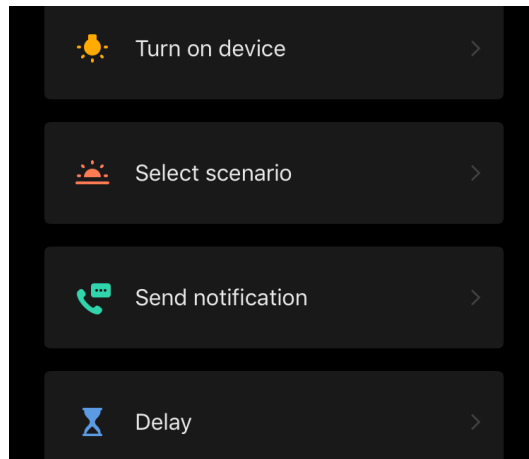

Device status (Seadme olek): valitud sündmus toimub. Näiteks muutub kütte tüüp või paneeli kütte temperatuur tõuseb 100 °C-ni.

Select scenario (Valige stsenaarium): käivitatakse eelnevalt loodud stsenaarium või automaatika.

Send notification (Teate saatmine): kasutaja saab teate sõnumikeskuse kaudu.

Delay (Viivitus): enne järgmise tegevuse käivitamist määratakse viivitus. Sellisel juhul tuleb pärast määratud viivitust lisada veel üks tegevus.

- Vajutage ekraani ülaosas nuppu „Next“ (Edasi).
- Vajaduse korral lisage täiendav tingimus ja/või tegevus, vajutades "+" vastavas plokis.

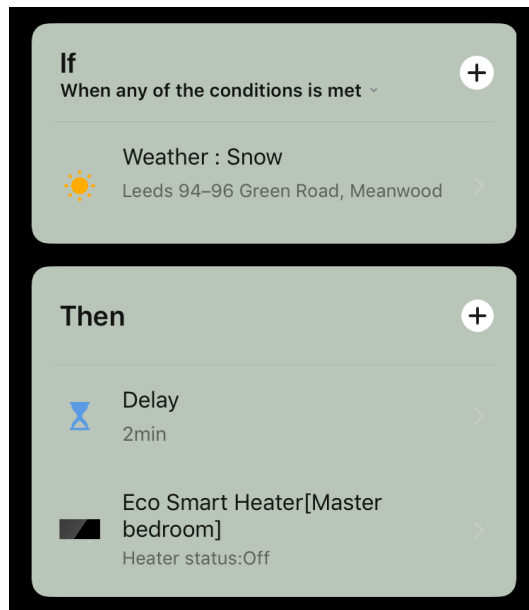

- Vajutage „Save” (Salvesta).
- Vajaduse korral aktiveerige loodud automaatika.

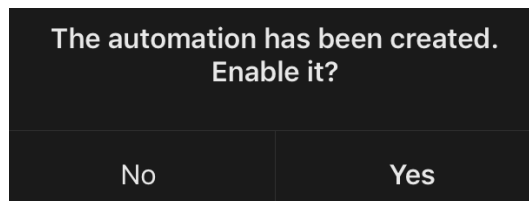

- Seda saab aktiveerida ka hiljem jaotises “Automation” (Automatiseerimine).

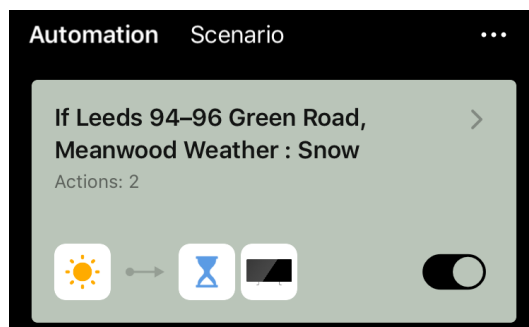

Stsenaarium (manuaalse skripti loomine)

- Mine vahekaardile “Scenarios” (Stsenaariumid) ja vajuta "+”.
- Valige tingimus “Execute scenario” (Stsenaariumi täitmine).

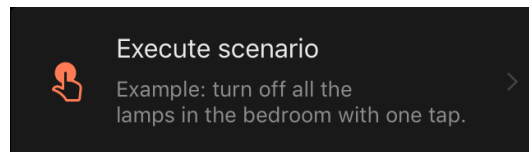

- Valige üks toimingutest, mis toimuvad pärast skripti käivitamist:

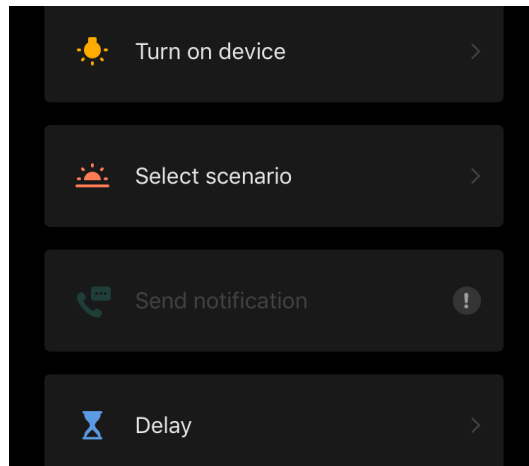

Device status (Seadme olek): valitud sündmus toimub. Näiteks muutub kütte tüüp või paneeli kütte temperatuur tõuseb 100 °C-ni.

Select scenario (Valige stsenaarium): käivitatakse eelnevalt loodud stsenaarium või automaatika.

Delay (Viivitus): enne järgmise tegevuse käivitamist määratakse viivitus. Sellisel juhul tuleb pärast määratud viivitust lisada veel üks tegevus.

- Vajutage ekraani ülaosas nuppu „Next“ (Edasi).
- Vajaduse korral lisage lisategevus, vajutades "+" vastavas plokkis.

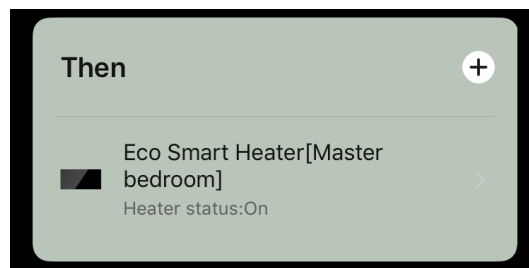

- Vajutage „Save“ (Salvesta).
- Loodud stsenaarium ilmub sektsiooni “Scenario” (Stsenaarium).

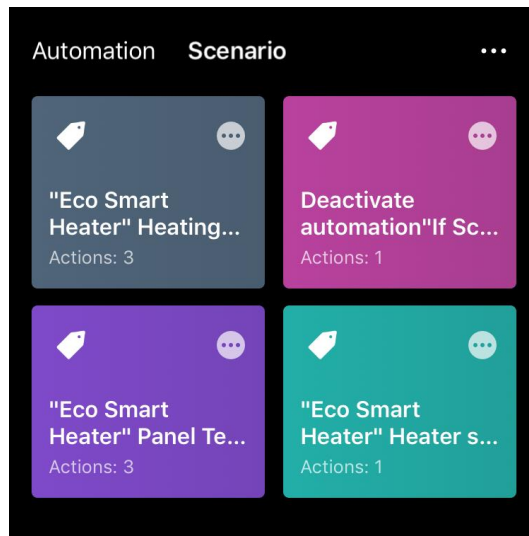

Skripti käivitamiseks klõpsake selle pildil loendis.

Loodud stsenaariumi muutmiseks vajutage sellel "•••".

2.5 Lapse lukustusrežiim

Lastekindel režiim hõlmab seadme juhtnupu lukustamist mobiilirakenduse kaudu.

MÄRKUS

Seda režiimi saab aktiveerida ainult eemalt pärast seadme ühendamist mobiilirakendusega.

Kui režiim on aktiveeritud, annab kütteseade iga kord helisignaali, kui selle korpusel olevat nuppu vajutatakse. Nupp ise on lukustatud.

Lastekindlat lukku saab deaktiveerida kahel viisil:

1. Kaugjuhtimise teel AENO mobiilirakenduse kaudu.
2. Manuaalselt, vajutades 5 korda 4 sekundi jooksul toitenuppu.

2.6 Kaugjuhtimine häälassistente kaudu

Kütteseadme juhtimiseks Google Assistant'i või Amazon Alexa rakenduse kaudu tuleb see esmalt AENO rakenduses aktiveerida.

Üksikasjalikud juhised kütteseadme juhtimiseks häälassistente abil on allalaadimiseks saadaval vastavate teenuste tootjatelt.

3 Hooldus ja remont

AENO™ kütteseade ei vaja töö ajal erilist hooldust. Sellegipoolest on seadme nõuetekohase seisundi ja stabiilse töö säilitamiseks soovitatav perioodiliselt teha järgmisi toiminguid:

- järgige seadme ohutu kasutamise eeskirju;
- puhastage seadme korpus mustusest ja tolmust (kütteperioodi jooksul vähemalt kord kuus);
- kontrollige rakenduste uuendusi (kui teie nutitelefon ei ole seadistatud paigaldatud rakenduste automaatseks uuendamiseks);
- parandada seadme mehaanilisi kahjustusi (teeninduskeskuses).

AENO™ kütteseadet saab parandada ainult teeninduskeskustes.

Garantiiremondi või -vahetuse korral pöörduge jaemüüja poole, esitades ostukviitungi ja ostetud toote.

Lisateavet kütteseadme asendamise ja parandamise kohta saate AENO™ võtke ühendust oma kohaliku AENO™ esindajaga või võtke ühendust tehnilise toega aadressil aeno.com.

4 Garantiikohustused

Seadme kasutamisega on 3 (kolm) aastat. Tootja garantii seadmele on 3 (kolm) aastat alates jaemüügi kuupäevast. Tootja garantii tarvikutele on 3 (kolm) aastat alates jaemüügi kuupäevast.

Teil võivad olla muud õigused, mis tulenevad teie riigi tarbekaupade müüki käsitlevatest õigusaktidest. Käesolev piiratud garantii ei mõjuta selliseid õigusi.

Tootja garanteerib AENO™

toodete kõikide materjalide, komponentide ja montaaži nõuetekohase toimimise tingimusel, et garantiiperioodi jooksul järgitakse seadme kasutusjuhendis sätestatud käitamisreegleid.

Garantiivahetuseks tuleb seade tagastada jaemüüjale koos ostu tõendava kviitungiga.

Tootel puuduvad puudused:

- uue plasti või kummi lõhn, mida seade eraldab esimeste kasutuspäevade jooksul;
- seadme osade värvitooni ja läikivuse muutused kasutamise ajal;
- müra (mis ei ületa tervishoiunorme), mis on seotud üksikute komponentide tööpõhimõtetega, st:
 - fännid;
 - veeklapid;
 - elektrilised releed;
 - elektrimootorid;
 - vööd;
 - kompressorid;
- materjalide loomulikust kulumisest (vananemisest) tingitud müra, nimelt:
 - krabisemine kuumutamisel/jahutamisel;
 - kriiksumine;
 - liikuvate mehhanismide vähene koputamine;
- vajadus vahetada tavapärase kulumise tagajärjel lagunenenud kulumismaterjalid ja kulumisosad.

4.1 AENO™ teeninduskeskused

Loetelu linnadest, kus tootja teenus on saadaval, leiate aadressilt aeno.com.

4.2 Garantiiteenuse protseduur

Kui seadmel avastatakse defekt või rike, tuleb enne garantiiaja lõppu võtta ühendust volitatud teeninduskeskusega ja esitada järgmist:

1. Seade, millel on väidetav viga või defekt.
2. Ostutõendi originaal.

Volitatud teeninduskeskuse puudumisel peaks klient pöörduma jaemüüja poole, kust seade osteti.

Garantiiteenus ei ole kaetud:

- seadistusi, seadistusi, puhastamist ja muid hooldustöid, nagu on määratletud käesolevas kasutusjuhendis;
- tarbekaupade (patareid, filtrid, lambid, tolmuksid jne) väljavahetamiseks vastavalt käesolevas dokumendis sätestatule.

4.3 Vastutuse piiramine

Tootmishäiretega toodete suhtes kohaldatakse garantiiteenust garantiiperioodi jooksul. Garantiiperioodi pikendatakse remondi kestusega võrdse ajavahemiku võrra.

AENO™i toodetele ei ole õigus tasuta garantiiteenusele, kui on tuvastatud järgmised kahjustused või defektid

- kahju, mis on põhjustatud vääramatu jõu, õnnetuste, hooletuse, ostja või kolmandate isikute tahtliku või hooletu tegevuse või tegevusetuse tõttu;
- kahjustused, mida põhjustavad teiste objektide mõjud, sealhulgas, kuid mitte ainult, kokkupuude niiskuse, niiskuse, äärmuslike temperatuuride või keskkonnatingimuste (või kui need muutuvad järsult), korrosiooni, oksüdatsiooni, toidu või vedeliku allaneelamise ning kemikaalide, loomade, putukate ja nende toodetega kokkupuute tõttu;
- kui seadet (tarvikuid, komponente) on avatud (plommide avamine), muudetud või parandatud kellegi muu kui volitatud teeninduskeskuse poolt või kui on kasutatud mittevõetatud varuosi;
- defektid või kahjustused, mis on põhjustatud seadme ebaõigest kasutamisest, ebaõigest kasutamisest, sealhulgas kasutusjuhendiga vastuolus olevast kasutamisest;
- kauba, sealhulgas kottide, kohvrite, akupakkide või kasutusjuhendite tavapärasest kulumisest tingitud defektid;

- kui seadme korpusel olev seerianumber (tehasekleebis), tootmiskuupäev või mudeli nimi on eemaldatud, kustutatud, kahjustatud, muudetud või loetamatu mis tahes viisil;
- kasutusjuhendis kirjeldatud kasutus- ja paigaldustingimuste eiramise korral;
- praod ja kriimustused, samuti muud vead, mis on põhjustatud transpordist, kasutamisest või ostja hooletusest;
- mehaanilised kahjustused, mis on tekkinud pärast seadme üleandmist kasutajale, sealhulgas teravate esemete, painutamise, purustamise, kukkumise jms põhjustatud kahjustused;
- tarne-, telekommunikatsiooni- ja kaabeldamisstandardite mittejärgimisest ning välistest teguritest põhjustatud kahju.

See piiratud garantii on ainuõige ja ainus antud garantii ning see asendab kõiki teisi otseseid ja kaudseid garantiisid. Tootja ei anna mingeid otseseid ega kaudseid garantiisid, mis lähevad kaugemale käesolevas dokumendis esitatud kirjeldusest, sealhulgas kaudset garantiid kaubeldavuse ja sobivuse kohta teatud otstarbeks. Defektsete, vigaste või vastuvõetamatute seadmete kasutamine jääb ostja otsustada. Tootja ei vastuta seadme defektide tõttu muule varale tekitatud kahju, kasutamata jäänud tulu, aja kaotuse, samuti ei vastuta tootja eriliste, juhuslike, kaudsete või kaudsete kahjude, karistusõigusliku kahju ja kahjude eest, sealhulgas, kuid mitte ainult, ärikahju, saamata jäänud tulu, saamata jäänud tulu, konfidentsiaalse või muu teabe kaotuse, äritegevuse kaotuse või äritegevuse katkemise eest, mis on tingitud seadme defektseks, vigaseks või puudulikuks peetud seadmest.

MÄRKUS

Tootja ei tooda seadmeid elutähtsate ülesannete jaoks. Elutegevussüsteemide, meditsiiniseadmete, implantaadiga seotud meditsiiniseadmete, kaubandusliku transpordi, tuumaseadmete või -süsteemide ja mis tahes muu rakenduse puhul, kus seadme rike võib põhjustada kahju inimeste tervisele või surma või kahju varale.

5 Ladustamine, transport ja kõrvaldamine

Seade ei ole ette nähtud kasutamiseks ruumides, mis on avatud ohtlikule ja kahjulikule keskkonnale.

Pikaajaline ladustamine on lubatud ainult originaalpakendis, pimedas, kuivas, puhtas, hästi ventileeritud ja suletud ruumis. Klaasist küttekeha kahjustuste vältimiseks soovitame tooteid ladustada ühes korruses, kas vertikaalselt või horisontaalselt.

Vastavalt elektri- ja elektroonikaseadmete jäätmete (WEEE)* määrustele tuleb kõik elektri- ja elektroonikaseadmed nende kasutusaja lõpus eraldi koguda ja neid ei tohi koos sorteerimata olmejäätmatega ära visata.

Kasutuskõlbmatute seadmete osad tuleb eraldada ja sorteerida materjalitüübi järgi. Nii saab igaüks aidata kaasa elektri- ja elektroonikaseadmete jäätmete korduvkasutamisele, ringlussevõtule ja muudele taaskasutamise viisidele. Nende seadmete nõuetekohane kogumine, ringlussevõtt ja kõrvaldamine aitab vältida nende sisaldavate kahjulike ainete võimalikku mõju keskkonnale ja tervisele.

Seadme kõrvaldamiseks tuleb see tagastada müügipunkti või riigi või kohaliku omavalitsuse poolt soovitatud kohalikku jäätmekogumis- ja taaskasutuskeskusesse. Kõrvaldage vastavalt asjaomase riigi kehtivatele seadustele ja eeskirjadele.

Lisateavet kasutatud seadme nõuetekohase kõrvaldamise kohta saate oma seadme tarnijalt, jäätmekäitlusteenistusest või jäätmekäitluse eest vastutavatest kohalikest asutustest.

MÄRKUS.

Seadmete transportimisel ja ladustamisel tuleb järgida käesolevas dokumendis esitatud asjakohastes andmelehtedes sätestatud temperatuuri ja niiskuse tingimusi.

Seadet võib transportida mis tahes tüüpi suletud transpordivahendites (raudteevagunites, kinnistes vagunites, lennukite suletud ja köetud ruumides jne) vastavalt kehtivatele eeskirjadele, mis kehtivad habraste ja niiskusohlike veoste suhtes. Kütteseade ja selle lisaseadmed peavad transpordi ajal olema originaalpakendis.

* Elektri- ja elektroonikaseadmete jäätmekäitlus - kasutatud elektri- või elektroonikaseadmed, sealhulgas kõik komponendid, koostud, tarbekaubad, mis on seadme osa kasutuselt kõrvaldamise ajal (sealhulgas kaasasolevad patareid/akud (kui neid on), elavhõbedat sisaldavad komponendid jne).

Samad kehtivate määruste nõuded kehtivad ka seadme ladustamistingimuste suhtes tarnija laos.

Kui teil on vaja kokkupandud kütteseadme asendit muuta, hoidke seda pörandale paigaldamiseks mõeldud jalgadest.

Ärge visake seadet koos sorteerimata olmejäätmetega, sest see oleks keskkonnale kahjulik.

Seadme kõrvaldamiseks tuleb see viia kohalikku ringlussevõtukeskusesse.

Võtke ühendust oma olmejäätmete kõrvaldamise teenusega, et saada üksikasju selle seadme ringlussevõtu kohta.

6 Muu teave

Teave tootja kohta

Pealkiri	ASBISc Enterprises PLC
Aadress on	Iapetou 1, Agios Athanasios, 4101 Limassol, Küpros
Kontaktandmed	Tel.: +357-25857090 asbis.com

Teave importiva äriühingu kohta

Pealkiri	SIA „ASBIS BALTICS”
Aadress on	Bauskas iela, 58a, LV-1004, Rīga, Latvija (Läti)
Kontaktandmed	Tel.: +371 66047820, www.asbis.lv

Teave garantiiteenuse osutaja ja kvaliteedinõuete käsitlemise organisatsiooni kohta

Nende organisatsioonide loendit uuendatakse regulaarselt, seega postitatakse uusimad andmed veebisaidi aeno.com jaotisesse "Teenus ja garantii".

Teave saadud sertifikaatide ja vastavusdeklaratsioonide kohta

Sertifikaadid	Vastavussertifikaat TUV NORD 2207604707E/L22/87020 22.08.2022 02.09.2022 tüübikontrolli tunnistus nr UA.TR.130.0853-22
Deklaratsioonid	Vastavusdeklaratsioon (CE) kuupäevaga 17.08.2022 Vastavusdeklaratsioon (RoHS) 17.08.2022 UKCA vastavusdeklaratsioon kuupäevaga 18.06.2022 Vastavusdeklaratsioon LVD, EMC, RED nr 310820020001, 31.08.2022 Ukraina tehnilistele eeskirjadele vastavusdeklaratsioon kuupäevaga 31.08.2022
Muud	Teata TUV NORD 2207604707E/45045/TR/22

7 Veaotsing

Alljärgnevas tabelis on esitatud tüüpilised vead ja probleemid, mis esinevad kütteseadme ühendamisel ja seadistamisel.

Tabel 4 – Tüüpilised vead ja lahendused

Nr	Probleem	Võimalikud põhjused	Lahendus
1	Kütteseade ei lülitu sisse	Pistikupesa, millesse kütteseade on ühendatud, on vooluvaba või defektne; võrgukaabli või pistiku kahjustus	Kontrollige võrgupinge või veenduge, et pistikupesa on korras; kontrollige võrgupistiku ja -juhtme terviklikkust
2	Kütteseade ei soojenda, kui see on sisse lülitatud	Soovitud temperatuur ei ole õigesti seatud	Soovitud temperatuuri tõstmine üle praeguse temperatuuri
3	Kütteseade ei reageeri käskudele lisast	Võrguühendus katkes	Ühendage seade ja telefon uuesti Wi-Fi levialaga
4	Kütteseade ei reageeri, kui toitenuppu vajutatakse, ja selle vajutamisel kostub helisignaal	Lapseluku režiim aktiveeritud	Deaktiveerige režiim mobiilirakenduse kaudu või käsitsi, vajutades 5 korda 4 sekundi jooksul toitenuppu
5	Töö ajal annab kütteseade helisignaali ja toitenupp vilgub punaselt	Kütteseadme kallutamine, st paneeli tasapinna kallutamine vertikaalsest asendist rohkem kui 45° võrra	Pöörake kütteseade tagasi püstisesse asendisse
6	Kütteseadme toitenupp vilgub punaselt	Kaitse paneeli ülekuumenemise või võrgupinge tõusu vastu on välja lülitatud	Vajutage toitenuppu 5 korda 4 sekundi jooksul

Nr	Probleem	Võimalikud põhjused	Lahendus
		Vigane paneeli temperatuuriandur või ruumitemperatuuri andur	
7	Kütteseade ei soojenda ruumi hästi	Ruumi pindala ületab 30 m ² või ruumi soojusisolatsioon ei ole piisavalt kõrge	Muutke seadme asukohta või parandage ruumi soojusisolatsiooni
8	Kütteseade tarbib oluliselt rohkem kui 160 Wh	Seadet kasutatakse käsitsi või paneeli temperatuur on liiga kõrgeks seatud	Aktiveerige SMART-režiim mobiilirakenduse kaudu ja seadke paneeli temperatuuriks 60 °C
9	Seadme teavituste saamine ülemäärase pinge kohta	Toiteallika ülepinged	Võtke ühendust oma teenusepakkujaga või pöörduge kvalifitseeritud elektrikuga, et kõrvaldada juhtmestikuprobleemid

8 Sõnastik

Amazon Alexa	Virtuaalne assistent, mis suudab kuulata kasutaja häälkäsklusi ja vastata konkreetsete sõnumitega
Asjade internetiühendus	"Asjade internet on internetti ühendatud seadmete võrgustik, mis on võimeline koguma andmeid ja jagama andmeid sisseehitatud teenustest
IP44	Kaitseaste, mis näitab, et seade on kaitstud ainult juhuslike pritsmete (väikeste niiskusekoguste) eest. See võimaldab tooteid kasutada eelkõige kõrge õhuniiskusega ruumides. IP44-seadmed ei sobi kasutamiseks välistingimustes, kuna need ei ole kaitstud vihma, lume või suure hulga tolmu eest
WEEE	Elektri- ja elektroonikaseadmete jäätmed (WEEE) – kasutatud elektri- ja elektroonikaseadmed, sealhulgas kõik komponendid, sõlmed, kulumaterjalid, mis kuuluvad seadme osaks selle kõrvaldamise ajal (sh kaasasolevad patareid/akud (kui neid on), elavhõbedat sisaldavad komponendid, edasi.).

A E N O

SEASONAL