



# Instruction Book

EDB17xx  
Steam Iron



**GB** INSTRUCTION BOOK

**FR** MODE D'EMPLOI

**AR** كتيب الإستخدام

**BG** БРОШУРА С ИНСТРУКЦИИ

**CZ** NÁVOD K POUŽITÍ

**DE** GEBRAUCHSANWEISUNG

**DK** VEJLEDNING

**EE** KASUTUSJUHEND

**ES** LIBRO DE INSTRUCCIONES

**FA** دفترچه راهنمای کاربر

**FI** OHJEKIRJA

**GR** ΕΓΧΕΙΡΙΔΙΟ ΟΔΗΓΙΩΝ

**HR** KNJIŽICA S UPUTAMA

**HU** HASZNÁLATI ÚTMUTATÓ

**IT** ISTRUZIONI

**LT** INSTRUKCIJŲ KNYGA

**LV** LIETOŠANAS INSTRUKCIJA

**NO** BRUKSANVISNING

**PL** INSTRUKCJA OBSŁUGI

**RO** MANUAL DE INSTRUCȚIUNI

**RS** UPUTSTVO

**RU** ИНСТРУКЦИЯ

**SE** BRUKSANVISNING

**SI** NAVODILA

**SK** NÁVOD NA POUŽÍVANIE

**TR** EL KİTABI

**UA** ПОСІБНИК КОРИСТУВАЧА

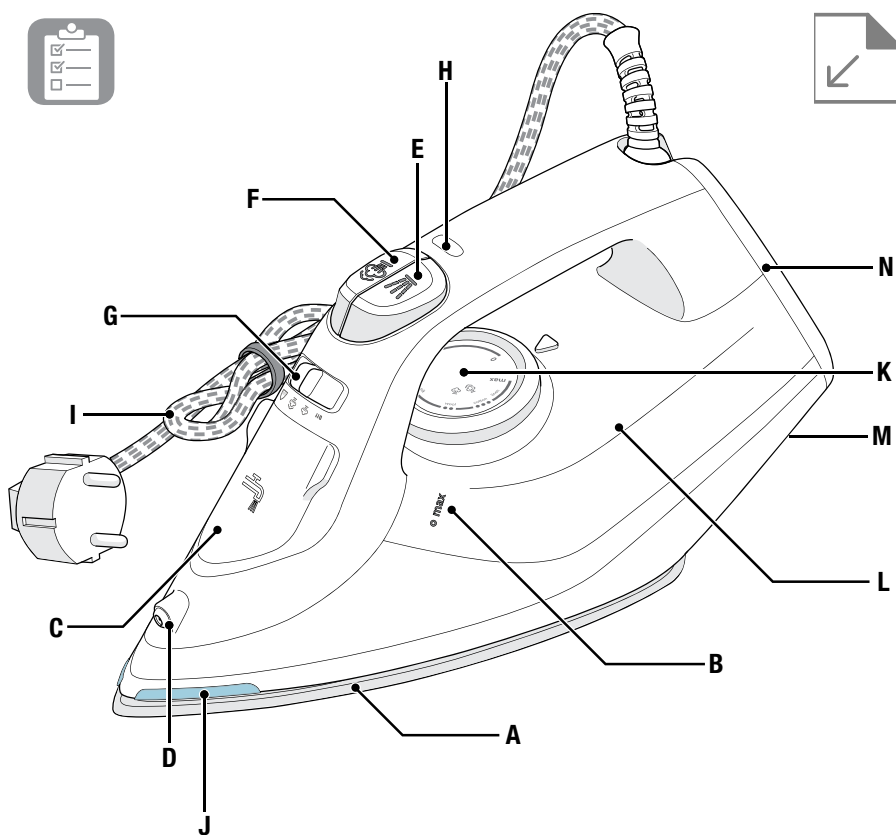

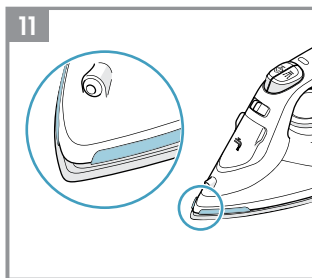
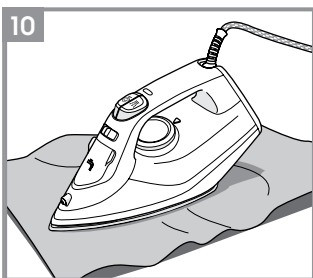
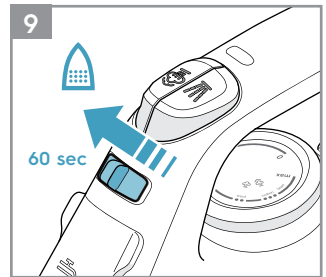
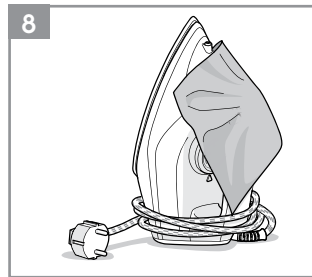
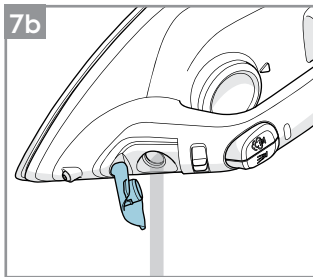
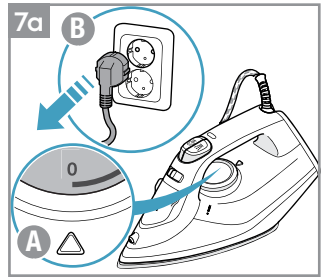
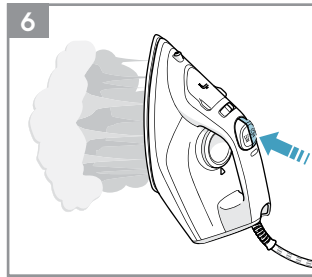
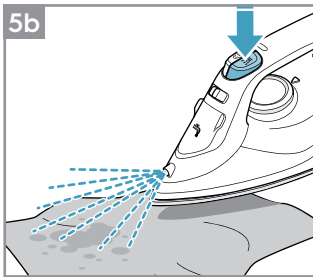
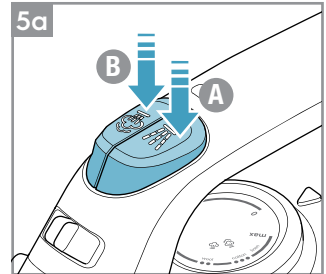
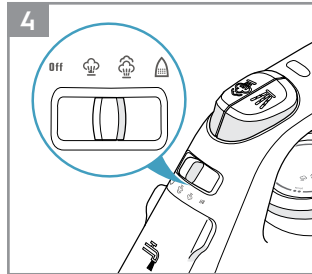
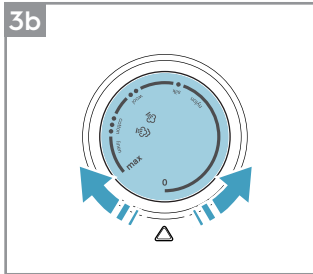
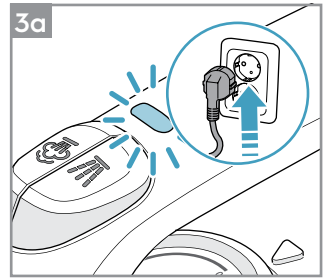
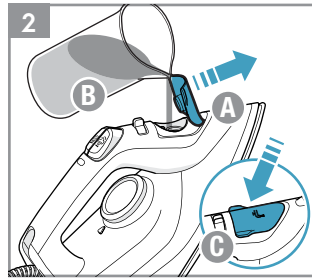
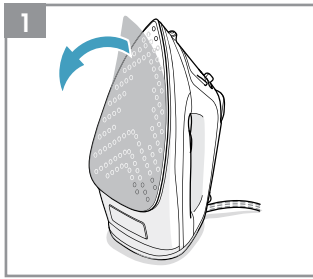

## CONTENTS

|           |    |             |    |             |     |
|-----------|----|-------------|----|-------------|-----|
| ENGLISH   | 6  | فريسي       | 49 | POLSKI      | 83  |
| FRANÇAIS  | 10 | SUOMI       | 48 | ROMÂNĂ      | 88  |
| عربي      | 15 | ΕΛΛΗΝΙΚΑ    | 52 | SRPSKI      | 92  |
| БЪЛГАРСКИ | 19 | HRVATSKI    | 57 | РУССКИЙ     | 96  |
| ČEŠTINA   | 23 | MAGYAR      | 61 | SVENSKA     | 101 |
| DEUTSCH   | 27 | ITALIANO    | 66 | SLOVENŠČINA | 105 |
| DANSK     | 31 | LIETUVIŠKAI | 71 | SLOVENČINA  | 109 |
| EESTI     | 35 | LATVIEŠU    | 75 | TŸRKÇE      | 113 |
| ESPAÑOL   | 39 | NORSK       | 79 | УКРАЇНСЬКА  | 117 |

## WE'RE THINKING OF YOU

Thank you for purchasing an Electrolux appliance. You've chosen a product that brings with it decades of professional experience and innovation. Ingenious and stylish, it has been designed with you in mind. So whenever you use it, you can be safe in the knowledge that you'll get great results every time.

Welcome to Electrolux.

Visit our website to:



Get usage advice, brochures, trouble shooter, service information: [www.electrolux.com](http://www.electrolux.com)



Register your product for better service:  
[www.electrolux.com/productregistration](http://www.electrolux.com/productregistration)



Buy accessories and consumables for your appliance:  
[www.electrolux.com/shop](http://www.electrolux.com/shop)

Iron shoe  
Ref: ECA 20

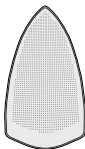

## CUSTOMER CARE AND SERVICE

When contacting Service, ensure that you have the following data available:

- Model Number
- PNC number
- Serial number

The information can be found on the rating plate.



## ENGLISH

Thank you for choosing an Electrolux product. In order to ensure the best results, always use original Electrolux accessories and spare parts. They have been designed especially for your product. This product is designed with the environment in mind. All plastic parts are marked for recycling purposes.

### COMPONENTS

- |   |                                     |
|---|-------------------------------------|
| <b>A.</b> Soleplate                     | <b>H.</b> Power indicator light     |
| <b>B.</b> Maximum water level indicator | <b>I.</b> Mains cable               |
| <b>C.</b> Filling aperture with cover   | <b>J.</b> Hot Soleplate Indicator * |
| <b>D.</b> Spray nozzle                  | <b>K.</b> Temperature selector      |
| <b>E.</b> Spray button                  | <b>L.</b> Water tank                |
| <b>F.</b> Steam jet button              | <b>M.</b> Cable wrap facility       |
| <b>G.</b> Steam selector/Self-cleaning  | <b>N.</b> Iron heel                 |

(\* Certain models only)

Picture page 2-3

### GETTING STARTED

- 1 Before first use.** Remove all adhesive remains and gently rub with a dampened cloth. Rinse the water tank to remove foreign particles. When turned on for the first time, temporary vapours/odours may occur.
- 2 Filling the steam iron with water.** Make sure that the plug is removed from the power outlet. Turn the steam selector to "OFF" and open the filling aperture cover (A). Using the beaker provided, pour water up to maximum level (B). Raise the tip of the iron to prevent the water from overflowing while pouring. Close the cover (C). *This product is appropriate for use with tap water. It is recommended to use distilled water or a mix of 50% distilled, 50% tap water.*
- 3 Plug the power cable into a power outlet.** Turn the temperature selector to the desired heat. The power indicator light indicates that the iron is heating up. When the light turns off, the iron is ready to be used.  
**Note:** If you lower the temperature during ironing, do not start again until the power indicator light turns on.
- 4 Iron with steam.** Turn the steam selector to a position between "OFF" and "☁", depending on the quantity of steam required. To iron without steam, leave the steam selector on position "OFF".  
**Note:** The iron gives off steam continuously if you hold it horizontally. Stop the continuous steam by placing the iron vertically or turning the steam selector to "OFF".
- 5 Using the spray mist and steam jet function.** Ensure that the water tank is at least 1/4 full. Use spray mist to pre-dampen fabrics by pressing the spray button several times to release a fine mist (A). To use the steam jet function, ensure that the tank is at least 1/2 full. Press the steam jet button several times to prime pump (B).
- 6 Steaming hanging items.** The vertical steam jet function is ideal for steaming curtains, suits and delicate fabrics. Hang the item on a hanger, hold the iron at a distance of 10–20 cm and press the steam jet button.
- 7 The appliance must be switched off before connecting or disconnecting the mains plug.** Never pull the supply cord. Instead, grasp the plug and pull. Empty the water tank and let the iron cool completely before storage.

### CLEANING (DO NOT USE ANY DETERGENT)

- 8 Always store the iron** on its heel rest with the cord twisted loosely around the cable wrap facility. To clean exterior surfaces, use a damp soft cloth and wipe dry. Do not use any chemical solvents, as these will damage the surface.
- 9 Self-cleaning function.** Hold the iron over a sink. Fill the filling aperture with water. Heat up the iron. Move the steam button to self-cleaning position, hold for 60 seconds to empty water from the steam holes. Release the button to stop the self-cleaning function.
- 10 Cleaning the soleplate.** Do not use scouring pads or harsh cleaners on the soleplate as these will damage the surface. To remove burnt residue, iron over a damp cloth while the iron is still hot. To clean the soleplate, simply wipe with a soft damp cloth and wipe dry.

### THERMOSAFE™ (\* CERTAIN MODELS ONLY)

- 11 Your appliance is equipped with ThermoSafe™** hot soleplate indicator which detects when the soleplate is hot by changing its colour from black to red. Once the temperature of the soleplate is <40C°, the colour changes back to black to show that the iron is ready to be stored away.

## SAFETY ADVICE

Read the following instruction carefully before using the appliance for the first time.

- This appliance can be used by children aged from 8 years and above and persons with reduced physical, sensory or mental capabilities or lack of experience and knowledge if they have been given supervision or instruction concerning use of the appliance in a safe way and understand the hazards involved.
- Children shall not play with the appliance.
- Cleaning and user maintenance shall not be made by children without supervision.
- Keep the iron and its cord out of reach of children less than 8 years of age when it is energized or cooling down.
- The surfaces are liable to get hot during use .
- This product is appropriate for use with tap water. It is recommended to use distilled water or a mix of 50% distilled, 50% tap water.
- The appliance may only be connected to a power supply whose voltage and frequency comply with the specifications on the rating plate.
- The iron is not to be used if it has been dropped, if there are visible signs of damage on the iron or its cord or if it is leaking.
- The appliance must only be connected to an earthed socket.
- The filling aperture must not be opened during use.
- If the appliance or the supply cord is damaged, it must be replaced by the manufacturer, its service agent or similarly qualified person, in order to avoid hazard.
- The iron must be used and rested on a stable surface. When placing the iron on its stand, ensure that the surface on which the stand is placed is stable.
- Never leave the appliance unattended while connected to the supply mains.
- The appliance must be switched off and the mains plug withdrawn each time after use, before cleaning and maintenance.
- The plug must be removed from the socket outlet before the water reservoir is filled with water.

- The mains cable must not come into contact with any hot parts of the appliance.
- Do not immerse the appliance in water or any other liquid.
- Do not exceed the maximum filling volume as indicated on the appliances.
- This appliance is intended for domestic use only. The manufacturer cannot accept any liability for possible damage caused by improper or incorrect use.
- Be careful when turning a steam iron upside down – there may be hot water in the reservoir.

## IRONING CHART

| FABRIC   | TEMPERATURE SETTING | IRONING RECOMMENDATION  |
|--|---------------------|---|
| Acrylic  | ●                   | Dry iron on the wrong side.   |
| Acetate  | ●                   | Dry iron on the wrong side while still damp or use spray to dampen.   |
| Nylon & Polyester  | ●                   | Iron on the wrong side while still damp or use spray to dampen.   |
| Rayon  | ●                   | Iron on the wrong side of fabric.   |
| Viscose  | ●                   | Mainly dry iron. Steam can be used under manufacturer's instructions.   |
| Silk   | ●●                  | Iron on the wrong side. Use an ironing cloth to prevent shine marks.  |
| Cotton blends  | ●●                  | Check the label and follow the manufacturer's instructions. Use setting for the fibre requiring lowest setting.   |
| Wool & Wool blends   | ●●                  | Steam iron on the wrong side or use ironing cloth.  |
| Cotton   | ●●                  | Dry iron while still damp or use spray to dampen. Use steam medium to high.   |
| Corduroy   | ●●●                 | Steam iron on the wrong side or use ironing cloth.  |
| Linen  | ●●● to "MAX"        | Iron on the wrong side or use ironing cloth to prevent shine marks, especially with dark colours. Dry iron while still damp or use spray to dampen. Use steam medium to high. |
| Denim  | ●●● to "MAX"        | Use maximum steam.  |
| Varied ironing speed and fabric dampness might cause optimal setting to differ from that recommended in the table! |                     |   |

## TIPS AND TRICKS

### Temperature settings

The iron heats up faster than it cools down, so we recommend that you start ironing the fabrics requiring the lowest temperature. Use the lowest temperature with fabrics that have unusual finishes, such as sequins or embroidery. If you are unsure about the fabric, start with a low temperature and iron on a hidden corner. Then increase the temperature gradually if needed.

### Avoiding marks on the fabric

Never iron areas with traces of perspiration or other marks, the heat fixes the stains on the fabric.

### Washing fabrics before ironing

If the washing machine is heavily loaded or the spin drying revolutions are very high, the fabrics may come out more creased. However, many fabrics are easier to iron if they are damp.



## TROUBLESHOOTING

| PROBLEM  | POSSIBLE CAUSE  | SOLUTION   |
|--|---|--|
| The soleplate is not heating even though the iron is turned on.            | Connection problem.   | Check the main power supply cable, plug, and outlet.   |
|  | The temperature selector is in "MIN" position.  | Select adequate temperature.   |
| The iron does not produce steam.   | Not enough water in tank.   | Fill the water tank (see "Getting started", no 2).   |
|  | Steam selector is set in non-steam position.  | Set the steam selector between positions of minimum steam and maximum steam (see "Ironing chart").   |
|  | The selected temperature is lower than that specified to use with steam.                                  | Increase the temperature to at least ●●.   |
| The spray function does not work.  | Not enough water in tank.   | Fill the water tank (see "Getting started", no 2).   |
| The steam jet and vertical steam jet functions does not work.              | The steam jet function was used very frequently within a short period.                                    | Put the iron in a horizontal position and wait before using the steam jet function.  |
|  | The iron is not hot enough.   | Adjust the proper temperature to steam ironing (up to ●●). Put the iron in vertical position and wait until the temperature indicator light turns off. |
| Brown streaks come out of the soleplate while ironing and stain the linen. | You have used hard water, which has caused scale flakes to develop in the water tank.                     | Use the self-clean function one or more times.   |
|  | You have used chemical descaling agents.  | Do not use any descaling agents.   |
|  | Fabric fibres have accumulated in the holes of the soleplate and are burning.                             | Use the self-clean function one or more times. Clean the soleplate with a damp soft cloth.   |
|  | The fabrics might not be properly rinsed or the garments are new and have not been washed before ironing. | Please rinse the laundry properly again.   |

## DISPOSAL



This symbol on the product indicates that this product contains a battery which shall not be disposed with normal household waste.



This symbol on the product or on its packaging indicates that the product may not be treated as household waste. To recycle your product, please take it to an official collection point or to an Electrolux service center that can remove and recycle the battery and electric parts in a safe and professional way. Follow your country's rules for the separate collection of electrical products and rechargeable batteries.

*Electrolux reserves the right to change products, information and specifications without notice.*

## FRANÇAIS

Merci d'avoir choisi un produit Electrolux. Pour garantir les meilleurs résultats, utilisez toujours des accessoires et pièces de rechange Electrolux d'origine. Ils ont été spécialement conçus pour votre produit. Ce produit est conçu dans le souci du respect de l'environnement. Tous les éléments en plastique sont marqués d'un symbole de recyclage.

### COMPOSANTS

- |  |                                      |
|--|--------------------------------------|
| A. Semelle                             | H. Voyant d'alimentation             |
| B. Indicateur de niveau d'eau maximum  | I. Cordon d'alimentation             |
| C. Goulot de remplissage avec capuchon | J. Indicateur de semelle chaude *    |
| D. Spray                               | K. Sélecteur de température          |
| E. Bouton Spray                        | L. Réservoir d'eau                   |
| F. Bouton jet de vapeur                | M. Dispositif de rangement du cordon |
| G. Sélecteur de vapeur/auto-nettoyage  | N. Socle du fer                      |

(\* Suivant les modèles)

### Illustration page 2-3

### PREMIÈRE UTILISATION

- 1 Avant la première utilisation.** Enlever tous les restes d'adhésif et essuyer doucement avec un chiffon humide. Rincer le réservoir d'eau pour enlever les corps étrangers. Lors de la première mise sous tension, il est possible que l'appareil dégage temporairement des vapeurs/odeurs.
- 2 Remplissage du réservoir d'eau du fer.** Vérifiez que l'appareil est débranché. Tournez le sélecteur de vapeur sur « ARRÊT » et ouvrez le cache de l'ouverture de remplissage (A). Utilisez le verre doseur fourni et versez l'eau jusqu'au niveau maximal (B). Soulevez l'extrémité du fer pour éviter que l'eau ne déborde durant le versement. Refermez le cache (C).  
*Ce produit peut être utilisé avec de l'eau du robinet. Il est recommandé d'utiliser de l'eau distillée, ou un mélange composé de 50 % d'eau distillée et de 50 % d'eau du robinet.*
- 3 Branchez le câble d'alimentation dans une prise de courant.** Tournez le thermostat sur la chaleur souhaitée. Le voyant d'alimentation indique que le fer chauffe. Lorsque le voyant s'éteint, le fer est prêt à être utilisé.  
**Remarque :** Si vous baissez la température en cours de repassage, ne recommencez pas à repasser tant que le voyant d'alimentation n'est pas rallumé.
- 4 Repassage avec vapeur.** Tournez le sélecteur de vapeur sur une position située entre « ARRÊT » et «  », en fonction de la quantité de vapeur souhaitée. Pour repasser sans vapeur, laissez le sélecteur de vapeur sur la position « ARRÊT ». **Remarque :** Le fer produit de la vapeur en continu si vous le maintenez en position horizontale. Pour arrêter la production de vapeur, placez le fer à la verticale, ou tournez le sélecteur de vapeur sur la position « ARRÊT ».
- 5 Utilisation des fonctions brumisateur et jet de vapeur.** Vérifiez que le réservoir d'eau est au moins au quart rempli. Utilisez le brumisateur pour pré-humidifier les tissus en appuyant plusieurs fois sur le bouton spray afin de libérer une fine brume (A). Pour utiliser la fonction jet de vapeur, vérifiez que le réservoir d'eau est au moins à demi rempli. Appuyez plusieurs fois sur le bouton jet de vapeur pour amorcer la pompe (B).
- 6 Vaporisation d'articles suspendus.** La fonction jet de vapeur vertical est idéale pour la vaporisation de rideaux, de costumes et de tissus délicats. Suspendez les articles sur un cintre, maintenez le fer à une distance de 10 à 20 cm et appuyez sur le bouton de jet de vapeur.
- 7 L'appareil doit être éteint avant d'être branché ou débranché de la prise électrique.** Ne tirez jamais sur le câble d'alimentation. Pour le retirer, prenez la fiche du câble d'alimentation et tirez dessus. Videz le réservoir d'eau et laissez le fer refroidir complètement avant de le ranger.

### NETTOYAGE (N'UTILISEZ AUCUN DÉTERGENT)

- 8 Lorsque vous rangez le fer,** posez-le toujours sur son socle, avec le câble enroulé autour du dispositif prévu à cet effet, sans trop le serrer.  
Pour nettoyer les surfaces extérieures, utilisez un chiffon doux humide puis essuyez pour sécher. Ne pas utiliser de solvants chimiques, car ceux-ci pourraient endommager la surface.
- 9 Fonction d'auto-nettoyage.** Tenez le fer au-dessus d'un évier. Remplissez le réservoir d'eau en la versant par l'ouverture de remplissage. Allumez le fer et réglez la température la plus élevée. Placez le bouton de vapeur sur la position d'auto-nettoyage, maintenez cette position pendant au moins 60 secondes pour que l'eau s'évacue par les orifices de sortie de la vapeur. Relâchez le bouton pour arrêter la fonction d'auto-nettoyage.

- 10 Nettoyage de la semelle.** Ne pas utiliser de tampon à récurer ou de nettoyant abrasif sur la semelle, car ceux-ci endommageraient la surface. Pour éliminer les résidus de combustion, repassez sur un chiffon humide pendant que le fer est chaud. Pour nettoyer la semelle, essayez-la simplement avec un chiffon doux humide puis sécher.

#### **THERMOSAFE™ (\* SUIVANT LES MODÈLES)**

- 11 Votre appareil est doté d'un indicateur de semelle chaude ThermoSafe™** qui indique que la semelle est chaude en passant du noir au rouge. Sa couleur passe alors du noir au rouge. Lorsque la température de la semelle est inférieure à 40 °C, elle redevient noire, vous indiquant ainsi que vous pouvez ranger le fer.

**Régalez-vous avec votre nouveau produit Electrolux!**

## **CONSIGNES DE SÉCURITÉ**

Les instructions suivantes doivent être lues attentivement avant d'utiliser la machine pour la première fois.

- Cet appareil peut être utilisé par des enfants âgés de 8 ans et plus ainsi que par des personnes dont les facultés physiques, sensorielles ou mentales sont réduites, ou qui manquent d'expérience et de connaissances, à condition qu'elles soient sous la surveillance d'une personne responsable ou aient reçu des instructions concernant l'utilisation correcte de l'appareil et comprennent les dangers inhérents.
- Ne laissez pas les enfants jouer avec l'appareil.
- Les enfants ne doivent pas effectuer le nettoyage ni la maintenance de l'appareil sans supervision.
- Le fer et son cordon doivent être conservés hors de portée des enfants âgés de moins de 8 ans lorsque l'appareil est en cours de fonctionnement ou de refroidissement.
- Les surfaces peuvent devenir chaudes pendant l'utilisation .
- Ce produit peut être utilisé avec de l'eau du robinet. Il est recommandé d'utiliser de l'eau distillée, ou un mélange composé de 50 % d'eau distillée et de 50 % d'eau du robinet.
- L'appareil doit être branché sur un réseau électrique correspondant à la tension et à la fréquence d'alimentation indiquées sur la plaque signalétique.
- Le fer ne doit pas être utilisé s'il est tombé, si le fer ou le cordon d'alimentation portent des marques visibles de détérioration ou si le fer présente une fuite.
- L'appareil doit être raccordé à la terre.
- L'orifice de remplissage ne doit pas être ouvert pendant l'utilisation.

- Si l'appareil ou le cordon est endommagé, il doit être remplacé par le fabricant, l'un de ses réparateurs ou toute autre personne dûment qualifiée, afin d'éviter tout danger.
- Le fer doit être utilisé et posé sur une surface stable. Lorsque le fer est placé sur son support, veillez à ce que la surface sur laquelle est placé le support soit stable.
- Ne jamais laisser l'appareil sans surveillance lorsqu'il est raccordé à l'alimentation électrique.
- Lorsqu'il n'est plus utilisé, éteindre et débrancher l'appareil avant de le nettoyer ou de procéder à son entretien.
- Débrancher la fiche de la prise avant de remplir le réservoir d'eau.
- Le cordon d'alimentation ne doit jamais entrer en contact avec les parties chaudes de l'appareil.
- Ne pas plonger l'appareil dans l'eau ni dans aucun autre liquide.
- Ne pas dépasser le niveau maximum de remplissage indiqué sur l'appareil.
- Cet appareil est exclusivement destiné à un usage domestique. Le fabricant décline toute responsabilité en cas de dommages résultant d'une utilisation incorrecte de l'appareil.
- Faites attention lorsque vous retournez le fer la tête en bas car il peut rester de l'eau chaude dans le réservoir.

**TABLEAU DE REPASSAGE**

| TISSU              | SÉLECTEUR DE TEMPÉRATURE | RECOMMANDATIONS POUR LE REPASSAGE   |
|--------------------|--------------------------|---|
| Acrylique          | ●                        | Repassage à sec sur l'envers.   |
| Acétate            | ●                        | Repassage à sec sur l'envers pendant que le tissu est encore humide ou utiliser un brumisateuse pour l'humidifier.                |
| Nylon & polyester  | ●                        | Repassage sur l'envers pendant que le tissu est encore humide ou utiliser un brumisateuse pour l'humidifier.                      |
| Rayonne            | ●                        | Repassage sur l'envers du tissu.  |
| Viscose            | ●                        | Principalement repassage à sec. Il est possible d'utiliser de la vapeur en respectant les instructions du fabricant.              |
| Soie               | ●●                       | Repassage sur l'envers. Utiliser une housse de repassage pour éviter les marques brillantes.                                      |
| Mélanges de cotons | ●●                       | Consulter l'étiquette et respecter les instructions du fabricant. Sélectionner la température adaptée à la fibre la plus fragile. |

| TISSU   | SÉLECTEUR DE TEMPÉRATURE | RECOMMANDATIONS POUR LE REPASSAGE  |
|---|--------------------------|--|
| Laine et mélanges de laines   | ●●                       | Repassage à la vapeur sur l'envers ou utiliser une housse de repassage.  |
| Coton   | ●●                       | Repassage à sec pendant que le tissu est encore humide ou utiliser un brumisateuse pour l'humidifier. Utiliser un niveau de vapeur moyen à élevé.  |
| Velours côtelé  | ●●●                      | Repassage à la vapeur sur l'envers ou utiliser une housse de repassage.  |
| Lin   | ●●● à "max."             | Repassage sur l'envers ou utiliser une housse de repassage pour éviter les marques brillantes, en particulier avec les couleurs sombres. Repassage à sec pendant que le tissu est encore humide ou utiliser un brumisateuse pour l'humidifier. Utiliser un niveau de vapeur moyen à élevé. |
| Toile de jean   | ●●● à "max."             | Utiliser la vapeur au maximum.   |
| Des variations de vitesse de repassage et d'humidité du tissu peuvent modifier les paramètres optimaux par rapport à ceux recommandés dans le tableau ! |                          |  |

## CONSEILS

### Réglages de température

Le fer chauffe plus rapidement qu'il ne se refroidit. Par conséquent, nous vous recommandons de commencer par repasser les tissus nécessitant un repassage à basse température. Utilisez la température la plus basse pour les tissus dotés d'une finition inhabituelle, comme des paillettes ou des broderies. Si vous ne connaissez pas la composition du tissu, commencez à basse température et repassez un coin caché du vêtement. Puis augmentez graduellement la température si nécessaire.

### Évitez de repasser les traces sur les vêtements

Ne passez pas le fer à repasser sur les traces de transpiration ou les autres traces car la chaleur fixe les taches dans le tissu.

### Lavez les vêtements avant de les repasser

Si le lave-linge est très chargé ou que la vitesse d'essorage est très élevée, les tissus peuvent ressortir plus froissés. Cependant, de nombreux tissus sont plus faciles à repasser s'ils sont humides.

## GESTION DES PANNES

| PROBLÈME   | CAUSE POSSIBLE  | SOLUTION  |
|--|---|---|
| La semelle ne chauffe pas alors que le fer est allumé. | Problème de raccordement  | Vérifiez le cordon d'alimentation, la fiche et la prise.  |
|  | Le thermostat est en position « MIN ».  | Choisissez la température adéquate.   |
| Le fer ne produit pas de vapeur.                       | Manque d'eau dans le réservoir.   | Remplir le réservoir (voir « Première utilisation », n° 2).   |
|  | Le sélecteur de vapeur est placé sur une position de non-production de vapeur.            | Placez le sélecteur de vapeur entre les positions de production minimale et maximale de vapeur (reportez-vous au « Tableau de repassage »). |
|  | La température choisie est inférieure à celle spécifiée pour une utilisation avec vapeur. | Augmenter la température jusqu'au niveau ●●.  |
| La fonction brumisateuse ne fonctionne pas.            | Manque d'eau dans le réservoir.   | Remplir le réservoir (voir « Première utilisation », n° 2).   |

| PROBLÈME  | CAUSE POSSIBLE   | SOLUTION   |
|---|--|--|
| Les fonctions jet de vapeur et jet de vapeur vertical ne fonctionnent pas.                    | La fonction jet de vapeur a été très utilisée sur une courte période.  | Placez le fer en position horizontale et patientez avant d'utiliser la fonction jet de vapeur.   |
|   | Le fer n'est pas suffisamment chaud.   | Réglez la température convenablement pour un repassage à la vapeur (jusqu'à ●●). Placez le fer en position verticale et patientez jusqu'à ce que voyant indicateur de température s'éteigne. |
| Des traces marron sortent de la semelle pendant le repassage et font des taches sur le linge. | Vous avez utilisé l'eau dure, qui a causé des flocons de tartre de se développer dans le réservoir d'eau.                        | Utilisez la fonction d'auto-nettoyage une ou plusieurs fois.   |
|   | Vous avez utilisé un agent détartrant chimique.  | N'utilisez aucun agent détartrant.   |
|   | Des fibres de tissu se sont accumulées dans les alvéoles de la semelle et brûlent.   | Utilisez la fonction d'auto-nettoyage une ou plusieurs fois. Nettoyez la semelle avec un chiffon doux humide.  |
|   | Les textiles n'ont peut-être pas été correctement rincés, ou les vêtements sont neufs et n'ont pas été lavés avant le repassage. | Veuillez rincer correctement le linge.   |

## MISE AU REBUT



Ce symbole sur le produit indique qu'il contient une batterie qui ne doit pas être mise au rebut avec les déchets ménagers.



Ce symbole sur le produit ou sur son emballage indique que le produit ne doit pas être traité comme un déchet ménager. Pour recycler votre produit, veuillez l'emmener dans un point de collecte officiel ou le rapporter au service après-vente Electrolux qui pourra retirer et recycler la batterie et les composants électriques de façon sûre et professionnelle. Respectez les réglementations de votre pays concernant la collecte séparée des produits électriques et des batteries rechargeables.

*Electrolux se réserve le droit d'apporter des modifications aux produits, aux informations fournies et aux caractéristiques techniques sans préavis.*

نشكرك على اختيار أحد منتجات Electrolux. ومن أجل ضمان أفضل النتائج، احرص دائماً على استخدام الاكسسوارات وقطع الغيار الأصلية من Electrolux. فهي مصممة خصيصاً لتناسب المكناة الخاصة بك. تم تصميم هذا المنتج مع مراعاة الظروف البيئية. كما يتم تمييز جميع الأجزاء البلاستيكية بعلامة لأغراض إعادة التدوير.

## المكونات

|                                  |                                |
|----------------------------------|--------------------------------|
| A. لوح قاعدي                     | H. ضوء مؤشر الطاقة             |
| B. مؤشر مستوى الحد الأقصى للمياه | I. كبل التيار الرئيسي          |
| C. فتحة تعبئة المياه بغطاء       | J. مؤشر اللوح القاعدي الساخن * |
| D. فوهة رش المياه                | K. قرص محدد درجة الحرارة       |
| E. زر رش المياه                  | L. خزان المياه                 |
| F. زر نفاث البخار                | M. الجزء المخصص لف الكبل       |
| G. محدد البخار/التنظيف الذاتي    | N. غقب المكناة                 |

(\* فقط بعض الموديلات)

## الصورة صفحة 3-2

## بدء الاستخدام

- 1 **قبل الاستخدام لأول مرة.** أزل جميع البقايا اللاصقة وافرك غقب المكناة بلطف باستخدام قطعة قماش رطبة. اشطف خزان المياه لإزالة الجسيمات الغريبة. عند تشغيل المكناة للمرة الأولى، قد تتصاعد أبخرة/روائح مؤقتة.
- 2 **قم بملء مكناة البخار بالمياه.** تأكد من إزالة القابس من مأخذ التيار الكهربائي. أدر محدد البخار على الوضع OFF (إيقاف التشغيل) وافتح غطاء فتحة التعبئة (A)، ثم قم بصب المياه حتى يصل إلى أقصى مستوى باستخدام الكأس المزودة (B). واحرص على رفع طرف المكناة لمنع تدفق المياه للخارج أثناء صبها. أغلق الغطاء (C). ماء الصنبور مناسب للاستخدام مع هذا المنتج. إلا أنه من المستحسن استخدام الماء المقطر أو مزيج من 50٪ من الماء المقطر، و 50٪ من مياه الصنبور.
- 3 **صل كبل الطاقة بمأخذ التيار الكهربائي.** ثم أدر محدد درجة الحرارة إلى درجة الحرارة المطلوبة. يشير مصباح مؤشر الطاقة إلى أن المكناة تسخن. وعندما ينطفئ ضوء المصباح، تعد المكناة جاهزة للاستخدام. **ملاحظة:** إذا قمت بخفض درجة الحرارة أثناء الكي، فلا تبدأ عملية الكي مرة أخرى حتى يضيء ضوء مصباح مؤشر الطاقة.
- 4 **الكي بالبخار.** أدر محدد البخار إلى وضع بين OFF (إيقاف التشغيل) و  (الحد الأقصى) اعتماداً على كمية البخار المطلوبة. للكي بدون بخار، اترك محدد البخار على وضع OFF (إيقاف التشغيل).
- 5 **ملاحظة:** تخرج المكناة البخار باستمرار، حال إمساكها بشكل أفقي. ويمكن إيقاف خروج البخار باستمرار عن طريق وضع المكناة بشكل عمودي أو ضبط محدد البخار على وضع OFF (إيقاف التشغيل).
- 6 **استخدام خاصية رذاذ الرش ونفاث البخار.** تأكد من ملء خزان المياه إلى 4/1 المستوى بحد أدنى. استخدم رذاذ الرش لترطيب الأقمشة عن طريق الضغط على زر الرش عدة مرات لإصدار بعض الرزاز الخفيف (A). وللاستخدام خاصة نفاث البخار، تأكد من ملء الخزان إلى النصف بحد أدنى. اضغط على زر نفاث البخار عدة مرات إلى المضخة الرئيسية (B).
- 7 **كي العناصر المعلقة بالبخار.** تعد خاصية نفاث البخار الرأسي مثالية لتبخير الستائر والبيدل والأقمشة الناعمة. قم بتعليق العنصر المراد كيه على شئاعة، ثم امسك المكناة على مسافة 10-20 سم واضغط على زر نفاث البخار.
- 8 **يجب إيقاف تشغيل المكناة قبل توصيل قابس التيار الكهربائي الرئيسي أو فصله.** تجنب سحب كبل إمداد الطاقة. ولكن أمسك بالقابس واسحب. أفرغ خزان المياه و اترك المكناة لتبرد تماماً قبل تخزينها.
- 9 **التنظيف. (تجنب استخدام أي مواد تنظيف)**  
احرص دائماً على تخزين المكناة على مسند العقب مع لف الكبل بشكل طليق حول الجزء المخصص للفة. لتنظيف الأسطح الخارجية، استخدم قطعة قماش ناعمة رطبة وجفها جيداً. تجنب استخدام أي مذيبات كيميائية، حيث تضر هذه المواد بالسطح. **خاصية التنظيف الذاتي.** أمسك بالمكناة عند الحوض. وقم بملء خزان المياه من خلال فتحة التعبئة. ثم اضبط المكناة على أعلى درجة حرارة. وأدر زر البخار إلى وضع التنظيف الذاتي مع الاستمرار لمدة 60 ثانية على الأقل لتفريغ المياه من خلال تقويب البخار. ثم حرر الزر لإيقاف تشغيل خاصية التنظيف الذاتي.
- 10 **تنظيف اللوح القاعدي.** تجنب استخدام الصمغاطات المطهرة أو المنظفات القوية على اللوح القاعدي حيث قد يلحق ذلك الضرر بالسطح. وإزالة البقايا المحترقة، ضع المكناة على قطعة قماش مبللة وهي لا تزال ساخنة. لتنظيف اللوح القاعدي، امسح بقطعة قماش رطبة ناعمة وجفها جيداً.

| الأقمشة   | ضبط درجة الحرارة      | توصيات الكي  |
|---|-----------------------|--|
| ملابس الصوفية   | •                     | كي جاف على الجانب المقلوب.   |
| الستان  | •                     | كي جاف على الجانب المقلوب عندما تكون الأقمشة رطبة أو استخدم الرذاذ لترطيبها.   |
| لنايلون والبوليستر  | •                     | كي على الجانب المقلوب عندما تكون الأقمشة رطبة أو استخدم الرذاذ لترطيبها.   |
| لحرير الصناعي   | •                     | الكي على الجانب المقلوب من القماش.   |
| الفسكوز   | •                     | الكي الجاف بشكل أساسي. ويمكن استخدام البخار بناءً على تعليمات الشركة المصنعة.  |
| الحرير  | ••                    | كي جاف على الجانب المقلوب. استخدم قطعة قمماش الحماية عند الكي لمنع آثار المعان.  |
| القطن المختلط   | ••                    | تحقق من الملصق واتباع إرشادات الشركة المصنعة. واستخدام خاصية ضبط درجة الحرارة للألياف التي تتطلب أدنى ضبط.   |
| الصوف والصوف المختلط  | ••                    | كي بالبخار على الجانب المقلوب أو استخدم قمماش الحماية عند الكي.  |
| الملابس القطنية   | ••                    | كي جاف عندما تكون الأقمشة رطبة أو استخدم الرذاذ لترطيبها. استخدم مستوى البخار المتوسط إلى العالي.  |
| الأقمشة المخملية المضلعة  | •••                   | كي بالبخار على الجانب المقلوب أو استخدم قمماش الحماية عند الكي.  |
| الكتان  | إلى «الحد الأقصى» ••• | كي على الجانب المقلوب أو استخدم قمماش الحماية أثناء الكي لمنع آثار المعان، وخاصة مع الألوان الداكنة. كي جاف عندما تكون الأقمشة رطبة أو استخدم الرذاذ لترطيبها. استخدم مستوى البخار المتوسط إلى العالي. |
| الجبين  | إلى «الحد الأقصى» ••• | استخدم مستوى بخار متوسط.   |
| قد تختلف سرعة الكي ونسبة رطوبة الأقمشة مما يؤدي إلى اختلاف الضبط الأمثل لدرجة الحرارة عن ذلك الموصى به في الجدول! |                       |  |

## تلميحات ونصائح

### ضبط درجة الحرارة

تستهلك المكواة وقتًا قليلاً لتسخن مقارنة بالوقت الذي تستهلكه لتبرد فيه، لذا احرص أولاً على كي الملابس التي تتطلب درجة حرارة منخفضة. واحرص على استخدام درجات حرارة منخفضة عند كي الملابس المزودة بإكسسوارات غير عادية كالترتر والقطريزات. وإذا كنت تجهل نوع قمماش الملابس، ابدأ الكي على درجة حرارة منخفضة وعلى الجوانب المخفية من الملابس. ثم ارفع درجة الحرارة تدريجياً إذا تطلب الأمر.

### تجنب العلامات الموجودة على الملابس

تجنب كي المناطق التي بها علامات تعرق أو أية علامات أخرى حيث تقوم الحرارة بتثبيت تلك البقع على الملابس.

### غسل الملابس قبل كيها

في حال غسل كمية كبيرة من الملابس في الغسالة على مرة واحدة أو كانت لفات دورة التجفيف على سرعة عالية، فقد تتجمع الملابس بشكل كبير. ومع ذلك فقد يكون من الأسهل كي الكثير من الأقمشة إذا كانت رطبة.



## THERMOSAFE™ (\* فقط بعض الموديلات)

تم تزويد المكواة بموشر لوح قاعدي ساخن من طراز ThermoSafe™ والذي يشير إلى ارتفاع درجة حرارة اللوح عن طريق تغيير لونه من الأسود إلى الأحمر. وبمجرد أن تصل درجة حرارة اللوح القاعدي إلى أقل من ٤٠ درجة مئوية، يتغير اللون مرة أخرى إلى اللون الأسود لإظهار أن المكواة جاهزة لتخزينها بعيداً.

استمتع بمنتج Electrolux.

### نصائح للسلامة

#### احرص على قراءة التعليمات التالية بعناية قبل استخدام الجهاز للمرة الأولى.

- يمكن استخدام هذا الجهاز بمعرفة الأطفال بدءاً من سن 8 سنوات فما فوق والأشخاص ممن يعانون من ضعف القدرات البدنية أو الحسية أو العقلية أو عدم الخبرة أو المعرفة شريطة توفير الإشراف والتوجيه لهم فيما يتعلق باستخدام الجهاز بطريقة آمنة وفهم المخاطر ذات الصلة.
- ويجب ألا يعيب الأطفال بالجهاز.
- يجب ألا يتم التنظيف أو الصيانة المنزلية بواسطة الأطفال بدون إشراف.
- احرص على الحفاظ على المكواة والكبل الكهربائي بعيداً عن متناول الأطفال ممن تقل أعمارهم عن 8 سنوات من العمر عندما يتم تشغيلها أو تبريدها.
- حيث تكون هذه الأسطح عرضة للسخونة أثناء الاستخدام.
- ماء الصنبور مناسب للاستخدام مع هذا المنتج. إلا أنه من المستحسن استخدام الماء المقطر أو مزيج من 50% من الماء المقطر، و50% من مياه الصنبور.
- يتعين توصيل المكواة بمصدر طاقة يتوافق جهده وتردده مع المواصفات الموجودة على لوحة المعايير.
- لا يجب استخدام المكواة في حال تم إسقاطها، أو في حال كان هناك علا ضرر واضحة على المكواة أو كبلها أو إذا كان هناك تسرب بها.
- يجب توصيل المكواة بمقبس مؤرض فقط.
- يجب عدم فتح فتحة التعبئة أثناء الاستخدام.
- في حالة تلف كبل الإمداد الكهربائي، يجب استبداله من قبل الشركة المُصنعة أو وكيل الصيانة التابع لها أو غيره من الأشخاص المؤهلين لتفادي التعرض للخطر.
- يجب استخدام المكواة على سطح مستقر. وعند وضع المكواة على الحامل، تأكد من استواء السطح الذي يوجد عليه الحامل.
- يحظر ترك المكواة بدون مراقبة أثناء توصيلها بإمدادات التيار الكهربائي.
- يجب إيقاف تشغيل المكواة وسحب الكبل من مصدر التيار الكهربائي في كل مرة بعد الاستخدام وقبل التنظيف والصيانة.
- يجب إزالة القابض من مخرج المقبس قبل تعبئة خزان المياه بالماء.
- يجب ألا يتلامس كبل التيار الكهربائي مع أي أجزاء ساخنة من المكواة.
- وتجنب غمر المكواة في الماء أو أي سائل آخر.
- لا تتجاوز الحد الأقصى لسعة ملء خزان المياه كما هو موضح على المكواة.
- هذا الجهاز مصمم للاستخدام المنزلي فقط، ولن تقبل الشركة المصنعة أي مسؤولية عن الأضرار المحتملة الناجمة عن الاستخدام غير السليم أو غير الصحيح.
- توخى الحذر عند قلب مكواة البخار رأساً على عقب، فقد يكون هناك مياه ساخنة في الخزان..

## استكشاف الأعطال وإصلاحها

| العطل  | السبب المحتمل  | الحل   |
|--|--|--|
| اللوح الحراري لا يسخن بالرغم من تشغيل المكواة.                                   | يوجد مشكلة بالتوصيل.   | تحقق من كبل إمدادات الطاقة الرئيسي والقياس والمخرج.<br>حدد درجة حرارة مناسبة.  |
| المكواة لا تصدر بخارًا.  | لا يوجد ماء كافٍ في خزان المياه.<br>محدد درجة الحرارة على وضع «MIN» (الحد الأدنى).         | قم بملء خزان المياه (راجع «البدء»، رقم ٢).<br>اضبط محدد البخار بين وضعي «minimum steam» (الحد الأدنى من البخار) و«maximum steam» (الحد الأقصى من البخار) (راجع «جدول البخار»)                        |
| خاصية الرش لا تعمل.  | درجة الحرارة المختارة أقل من تلك المحددة للاستخدام مع البخار.                              | قم بزيادة درجة الحرارة إلى أعلى الأقل. ●●  |
| خاصيتي نفاث البخار ونفاث البخار الراسي لا يعملان.                                | لا يوجد ماء كافٍ في خزان المياه.<br>تم استخدام خاصية نفاث البخار بشكل متكرر في فترة قصيرة. | قم بملء خزان المياه (راجع «البدء»، رقم 2).<br>ضع المكواة في وضع أفقي وانتظر قبل استخدام خاصية نفاث البخار.   |
| العلامات الخطية البنية تخرج من اللوح القاعدي أثناء الكي وتترك آثارها على الكتان. | المكواة ليست ساخنة بالقدر الكافي.<br>قد استخدمت ماء عسر تسبب في تكوين قشور في خزان المياه. | اضبط درجة الحرارة إلى خاصية الكي بالبخار (حتى ●●). ضع المكواة في وضع رأسي وانتظر حتى ينطفئ ضوء مؤشر درجة الحرارة. استخدم خاصية التنظيف الذاتي مرة واحدة أو أكثر.<br>لا تستخدم أي عوامل إزالة ترسبات. |
|  | قد استخدمت عوامل إزالة رواسب كيميائية.   |  |
|  | تراكمت ألياف النسيج في ثقوب اللوح القاعدي وتم حرقها.                                       | استخدم خاصية التنظيف الذاتي مرة واحدة أو أكثر. نظف اللوح القاعدي بقطعة قماش ناعمة رطبة.  |
|  | ربما لم يتم شطف الأقمشة بشكل صحيح أو الملابس جديدة ولم يتم غسلها قبل الكي.                 | يرجى شطف الغسيل بشكل صحيح مرة أخرى.  |

## التخلص من الجهاز

يشير هذا الرمز على المنتج إلى أنه يحتوي على بطارية ولا ينبغي التخلص منها مع النفايات المنزلية العادية.



يشير الرمز الموجود على المنتج أو على غلافه إلى عدم إمكانية التخلص من هذا المنتج كغاية منزلية. لإعادة تدوير المنتج الخاص بك، يرجى نقله إلى نقطة تجميع رسمية أو إلى مركز خدمة إلكتروكس حتى يمكن إزالة البطارية والأجزاء الكهربائية وإعادة تدويرهم بطريقة آمنة ومهنية. احرص على اتباع قواعد بلدك الخاصة بالتجميع المنفصل للمنتجات الكهربائية والبطاريات القابلة للشحن.



تحتفظ شركة **Electrolux** بالحق في تغيير المنتجات والمعلومات والمواصفات دون إشعار.

## БЪЛГАРСКИ

Благодарим Ви, че избрахте продукт на Electrolux. За да си гарантирате най-добрите резултати, винаги използвайте оригинални аксесоари и резервни части на Electrolux. Те са произведени специално за Вашия продукт. Този продукт е разработен с мисъл за околната среда. Всички пластмасови части са обозначени с цел рециклиране.

### КОМПОНЕНТИ

- |  |  |
|--|--|
| <b>A.</b> Гладеща плоча                            | <b>H.</b> Индикаторна лампичка за захранване   |
| <b>B.</b> Индикатор за максималното ниво на водата | <b>I.</b> Захранващ кабел                      |
| <b>C.</b> Отвор за пълнене с капак                 | <b>J.</b> Индикатор за гореща плоча *          |
| <b>D.</b> Дюза за пръскане                         | <b>K.</b> Превключвател на температурата       |
| <b>E.</b> Бутон за пръскане                        | <b>L.</b> Резервоар за вода                    |
| <b>F.</b> Бутон за парен удар                      | <b>M.</b> Приспособление за навиване на кабела |
| <b>G.</b> Превключвател на парата/самопочистване   | <b>N.</b> Задна част на ютията                 |

(\* Само определени модели)

Страница с изображения 2-3

### ПЪРВИ СЪПКИ

- 1 Преди първа употреба.** Свалете всички лепнеци остатъци и леко потъркайте с навлажнена кърпа. Изплакнете резервоара за вода, за да отстраните чуждите частици. Когато уредът бъде включен за пръв път, могат да се появят временни изпарения/миризми.
- 2 Пълнене с вода на парната ютия.** Проверете дали щепселът е изваден от контакта. Поставете селектора за пара в позиция "OFF" (изкл.) и отворете капака на отвора за пълнене (A). Напълнете с вода до максималното ниво (B), като използвате предоставената чаша. Повдигнете върха на ютията, за да предотвратите преливане на водата при пълнене. Затворете капака (C). *Този продукт е подходящ за използване с чешмяна вода. Препоръчително е да използвате дестилирана вода или смес от 50% дестилирана, 50% чешмяна вода.*
- 3 Включете захранващия кабел в електрически контакт.** Завъртете селектора за температура до желаната степен. Индикаторната лампичка на захранване показва, че ютията се нагрива. Когато лампичката се изключи, ютията е готова за използване. Забележка: Ако намалите температурата по време на гладене, не започвайте отново, докато индикаторната лампичка за захранване не светне.
- 4 Гладене с пара.** Поставете селектора за пара в позиция между "OFF" (изкл.) и "☁" (макс.) в зависимост от необходимото количество пара. За да гладите без пара, оставете селектора за пара в позиция "OFF" (изкл.). Забележка: Ютията изпуска пара непрекъснато, ако я държите хоризонтално. Спрете непрекъснатото изпускане на пара, като поставите ютията във вертикално положение или завъртите селектора за пара в позиция "OFF" (изкл.).
- 5 Използване на функцията пръскане с мъгла и парен удар.** Проверете дали резервоарът за вода е пълен поне на 1/4. Използвайте пръскането с мъгла за предварително овлажняване на тъканите като натискате бутона за пръскане няколко пъти, за да излезе фина мъгла (A). За да използвате функцията на парния удар, проверете дали резервоарът е пълен поне на 1/2. Натиснете бутона за парен удар няколко пъти, за да задействате помпата (B).
- 6 Парно гладене на окачени предмети.** Функцията на вертикален парен удар е идеална за парно гладене на завеси, костюми и деликатни тъкани. Окачете въпросния предмет на закачалка, задръжте ютията на разстояние 10–20 см и натиснете бутона за парен удар.
- 7 Уредът трябва да бъде в изключено положение, преди да включите или изключите щепсела.** Никога не дърпайте захранващия кабел. Вместо това, хванете щепсела и го издърпайте. Преди съхранение изпразнете резервоара за вода и оставете ютията да се охлади напълно.

### ПОЧИСТВАНЕ (НЕ ИЗПОЛЗВАЙТЕ ПРЕПАРАТИ)

- 8 Винаги съхранявайте ютията върху задната ѝ част,** като кабелът трябва да бъде хлабаво навит около зоната за навиване на кабела. За да почистите външните повърхности, използвайте влажна мека кърпа и подсушавайте. Не използвайте никакви химически разтворители, защото те ще повредят повърхността.
- 9 Функция за самопочистване** Дръжте ютията над мивка. Напълнете резервоара за вода с вода през отвора за пълнене. Включете ютията на най-високата температура. Поставете бутона за пара в позиция за самопочистване и задръжте за поне 60 секунди, за да изпразните водата през дупките за пара. Освободете бутона, за да спрете функцията за самопочистване.
- 10 Почистване на гладещата плоча.** Не използвайте триещи повърхности или груби почистващи средства за

гладещата плоча, защото те ще повредят повърхността. За да отстраните нагара, гладете влажен парцал, докато ютията още е гореща. За да почистите гладеща плоча, просто я избършете с мека влажна кърпа и я подсушете.

### **THERMOSAFE™ (\* САМО ОПРЕДЕЛЕНИ МОДЕЛИ)**

11

**Вашият уред е оборудван с индикатор за гореща плоча ThermoSafe™, който показва когато плочата за гладене е гореща, като променя цвета си от черно на червено. Когато температурата на долната плоча стане < 40С°, цветът се променя обратно към черен, за да покаже, че ютията е готова да бъде прибрана.**

**Насладете се на своя нов продукт от Electrolux!**

## **УКАЗАНИЯ ЗА БЕЗОПАСНОСТ**

**Прочетете следните инструкции внимателно преди за използвате уреда за първи път.**

- Този уред може да се използва от деца на възраст над 8 годишна възраст, както и от лица с намалени физически, сетивни или умствени способности или с липса на опит и познания, само ако те са под наблюдение или бъдат инструктирани относно безопасната употреба на уреда и възможните рискове.
- Децата не трябва да си играят с уреда.
- Почистването и поддръжката не трябва да се извършват от деца, ако не са под наблюдение.
- Пазете ютията и кабела ѝ далеч от достъп на деца под 8 годишна възраст, когато е захранена с електричество или се охлажда.
- Повърхностите се награвят по време на използване ⚠.
- Този продукт е подходящ за използване с чешмяна вода. Препоръчително е да използвате дестилирана вода или смес от 50% дестилирана, 50% чешмяна вода.
- Този уред трябва да се свързва само към източник на електрозахранване, чието напрежение и честота съответстват на спецификациите на табелката с данни!
- Ютията не трябва да се използва, ако е била изпусната, ако има видими признаци за повреда по нея, по шнура ѝ или ако тя тече.
- Уредът трябва да се включва само в заземен контакт.
- Отворът за пълнене не трябва да е отворен по време на употреба.
- Ако уредът или захранващият кабел е повреден, той трябва да бъде сменен от производителя, негов сервизен агент или лице с аналогична квалификация, за да се избегне опасност.
- Ютията трябва да се използва и поставя на стабилна повърхност. Когато слагате ютията на поставката ѝ, винаги проверявайте дали повърхността, върху която стои поставката, е стабилна.

- Никога не оставяйте без наблюдение уреда, когато е включен към захранването.
- Уредът трябва да се изключва и щепселът да се изважда всеки път след употреба, преди да се извършва почистване и поддръжка.
- Щепселът трябва да се вади от контакта, преди резервоарът за вода да бъде пълен с вода.
- Захранващият кабел не трябва да се допира до горещите части на уреда.
- Никога не потапяйте уреда във вода или други течности!
- Не надвишавайте максималния обем на запълване, посочен на уреда.
- Този уред е предназначен само за битова употреба. Производителят не поема никаква отговорност за възможни щети, причинени от неподходяща или неправилна употреба на уреда.
- Внимавайте, когато обръщате парната ютията – в резервоара може да има гореща вода.

**ТАБЛИЦА ЗА ГЛАДЕНЕ**

| ТЪКАН  | НАСТРОЙКА НА ТЕМПЕРАТУРАТА | ПРЕПОРЪКИ ЗА ГЛАДЕНЕ   |
|--|----------------------------|--|
| Акрилна материя  | ●                          | Сухо гладене от опаката страна.  |
| Ацетатна материя   | ●                          | Сухо гладене от опаката страна при постоянно овлажняване или овлажняване с пръскане.   |
| Найлон и полиестер   | ●                          | Гладене от опаката страна при постоянно овлажняване или овлажняване с пръскане.  |
| Изкуствена коприна   | ●                          | Гладене от опаката страна на тъканта.  |
| Вискоза  | ●                          | Предимно сухо гладене. Парата може да се използва според инструкциите на производителя.  |
| Коприна  | ●●                         | Гладене от опаката страна. Използвайте кърпа за гладене, за да запазите блясъка на коприната.  |
| Памучни тъкани   | ●●                         | Проверете етикета и следвайте инструкциите на производителя. Използвайте настройка за тъкан, изискваща най-ниска настройка.  |
| Вълна и вълнени тъкани   | ●●                         | Парно гладене от опаката страна или гладене с кърпа.   |
| Памук  | ●●                         | Сухо гладене от опаката страна при постоянно овлажняване или овлажняване с пръскане. Използвайте от средна до силна пара.  |
| Кадифе   | ●●●                        | Парно гладене от опаката страна или гладене с кърпа.   |
| Лен  | ●●● на "макс."             | Гладене от опаката страна или гладене с кърпа с цел запазване на блясъка, особено при тъмните цветове. Сухо гладене при постоянно овлажняване или овлажняване с пръскане. Използвайте от средна до силна пара. |
| Дънков плат  | ●●● на "макс."             | Използвайте максимална пара.   |
| Различната скорост на гладене и влажност на тъканите може да доведе до това, оптималната настройка да се различава от препоръчаната в таблицата! |                            |  |

**СЪВЕТИ И ТРИКОВЕ**

**Настройки на температурата**

Ютията загрява по-бързо, отколкото се охлажда, затова препоръчваме да започнете гладенето с тъкани, изискващи най-ниската температура. Използвайте най-ниската температура за тъкани, които имат необичайни покрития, като пайети или бродерия. Ако не сте сигурни за вида на тъканта, започнете с ниска температура и

изгледете някое по-незабележимо място. След това постепенно увеличете температурата, ако е необходимо.

### Избягване на петна върху плата

Никога не гладете места със следи от изпотвяване или други петна, защото топлината оставя траен отпечатък от тях върху тъканта.

### Пране на тъкани преди гладене

Ако пералнята машина е заредена с голямо количество пране или скоростта на центрофугиране е много висока, тъканите могат да излязат от нея още по-намакчани. Много тъкани обаче са по-лесни за гладене, когато са влажни.

## ОТСТРАНЯВАНЕ НА НЕИЗПРАВНОСТИ

| ПРОБЛЕМ   | ВЪЗМОЖНА ПРИЧИНА   | РЕШЕНИЕ   |
|---|--|---|
| Гладещата плоча не загрева, въпреки че ютията е включена.                     | Проблем в свързването  | Проверете захранващия кабел, щепсела и контакта.  |
|   | Селекторът за температура е в позиция "MIN" (мин.).  | Изберете подходящата температура.   |
| Ютията не прави пара.   | В резервоара няма достатъчно вода.   | Напълнете резервоара (вж. "Първи стъпки", №2).  |
|   | Селекторът за пара е в позиция за гладене без пара.  | Поставете селектора за пара между позициите за минимално и максимално количество пара (вж. "Таблицата с препоръки за гладене").   |
|   | Избраната температура е по-ниска от тази, която е определена за използването на пара.                                | Увеличете температурата най-малко до ●●.  |
| Функцията за пръскане не работи.  | В резервоара няма достатъчно вода.   | Напълнете резервоара (вж. "Първи стъпки", №2).  |
| Функцията парен удар и вертикален парен удар на работи.                       | Функцията парен удар е използвана много често за кратък период от време.   | Поставете ютията хоризонтално и изчакайте, преди да използвате функцията парен удар.  |
|   | Ютията не е достатъчно гореща.   | Задайте подходяща температура за парно гладене (до ●●). Поставете ютията във вертикално положение и изчакайте, докато индикаторната лампичка за температурата се изключи. |
| По време на гладене от плочата излизат кафяви ивици, които оцветяват бельото. | Вие сте използвали твърда вода, което е довело люспи от котлен камък да се развива в резервоара за вода.             | Използвайте самопочистваща се функция, един или повече пъти.  |
|   | Вие сте използвали химически препарат за отстраняване на котлен камък.   | Не използвайте препарати за отстраняване на котлен камък.   |
|   | Около дюзите в плочата се натрупват влакна от тъкани и изгарят.  | Използвайте самопочистваща се функция, един или повече пъти. Почиствайте плочата с навлажнена мека кърпа.   |
|   | Възможно е тъканите да не са се изплакнали както трябва или дрехите да са нови и да не са били измити преди гладене. | Моля, отново изплакнете прането както трябва.   |

## ИЗХВЪРЛЯНЕ



Този символ върху продукта показва, че продуктът съдържа батерия, която не трябва да бъде изхвърляна заедно с обикновените битови отпадъци.



Този символ върху продукта или неговата опаковка показва, че продуктът не може да се третира като битов отпадък. За да рециклирате продукта, занесете го в официален пункт за събиране или в сервизен център на Electrolux, който може да отстрани и рециклира батерията и електрическите компоненти по безопасен и професионален начин. Следвайте правилата на Вашата страна относно разделното събиране на електрически продукти и акумулаторни батерии.

*Electrolux си запазва правото да променя продукти, информация и спецификации без предизвестие*

## ČEŠTINA

Děkujeme vám, že jste si zvolili výrobek značky Electrolux. Nejlepší výsledky vždy zajistíte použitím originálního příslušenství a náhradních dílů značky Electrolux. Toto příslušenství bylo navrženo speciálně pro váš výrobek. Tento výrobek je navržen s ohledem na životní prostředí. Všechny plastové součásti jsou označeny pro účely recyklace.

### SOUČÁSTI

- |   |  |
|---|--|
| <b>A.</b> Žehlicí plocha                            | <b>H.</b> Světelný indikátor napájení      |
| <b>B.</b> Ukazatel maximální hladiny vody           | <b>I.</b> Síťový kabel                     |
| <b>C.</b> Plnicí otvor s krytem                     | <b>J.</b> Kontrolka horké žehlicí plochy * |
| <b>D.</b> Kropicí tryska                            | <b>K.</b> Volič teploty                    |
| <b>E.</b> Tlačítko kropení                          | <b>L.</b> Zásobník na vodu                 |
| <b>F.</b> Tlačítko napařování                       | <b>M.</b> Držák pro navinutí kabelu        |
| <b>G.</b> Přepínač napařování / samočinného čištění | <b>N.</b> Odkládací ploška žehličky        |
- (\* Pouze u některých modelů)

Strana s obrázky 2-3

### ZAČÍNÁME

- Před prvním použitím.** Z žehlicí plochy odstraňte všechny zbytky samolepící fólie a poté plochu zlehka přetřete navlhčenou tkaninou. Vyláchněte zásobník na vodu, aby se z něho odstranily cizí částice. Při prvním zapnutí může dojít k dočasnému vzniku výparů / zápachu.
- Naplnění napařovací žehličky vodou.** Ujistěte se, že je zástrčka vytažena ze síťové zásuvky. Otočte voličem páry do polohy „VYP“ a otevřete kryt plnicího otvoru (A). Pomocí dodané nálevky dolijte vodu po maximální hladinu (B). Zvedněte špičku žehličky, aby voda nemohla při dolévání přetéci. Zavřete kryt (C). *Tento výrobek je vhodný po použití s vodou z kohoutku. Doporučuje se používat destilovanou vodu nebo směs 50 % destilované vody a 50 % vody z kohoutku.*
- Zastrčte napájecí kabel do zásuvky.** Otočte voličem teploty na požadovanou teplotu. Kontrolka napájení signalizuje, že žehlička se ohřívá. Když kontrolka zhasne, žehlička je připravena k použití. **Poznámka:** Pokud při žehlení snížíte teplotu, nezačínajte znovu, dokud se nerozsvítí kontrolka napájení.
- Žehlení s napařováním.** Otočte voličem páry do polohy mezi „VYP“ a „“ podle požadovaného množství páry. Chcete-li žehlit bez napařování, nechte volič páry v poloze „VYP“. **Poznámka:** Když držíte žehličku vodorovně, vydává páru nepřetržitě. Chcete-li nepřetržitě napařování zastavit, položte žehličku svisle nebo otočte voličem páry do polohy „VYP“.
- Použití funkce vlhčení kropením a napařováním.** Ujistěte se, že je zásobník na vodu naplněn alespoň z jedné čtvrtiny. Chcete-li k předběžnému zvlhčení tkaniny použít funkci kropení, stiskněte opakovaně tlačítko kropení, čímž se uvolní jemná vodní mlha (A). Chcete-li použít funkci napařování, ujistěte se, že je zásobník na vodu naplněn alespoň z poloviny. Několikrát stisknutím tlačítka napařování naplníte čerpadlo (B).
- Napařování visících předmětů.** Funkce svislého napařování je ideální pro zvlhčování závěsů, obleků a výrobků z jemné tkaniny. Zavěste předmět na věšák, podržte žehličku ve vzdálenosti 10 – 20 cm od něho a stiskněte tlačítko napařování.
- Před zapojením nebo vypojením zástrčky napájecího kabelu je nutné spotřebič vypnout.** Za napájecí kabel nikdy netahejte. Uchopte zástrčku a vytáhněte ji. Vyprázdňte zásobník na vodu a před uložením nechte žehličku zcela vychladnout.

### ČIŠTĚNÍ (NEPOUŽÍVEJTE ŽÁDNÉ ČISTIČÍ PROSTŘEDKY)

- Žehličku vždy odkládejte na její plošku** a napájecí šňůru volně namotejte kolem kabelového úchytu. K čištění vnějších povrchů používejte vlhkou měkkou tkaninu. Očištěné povrchy vždy vytřete dosucha. Nepoužívejte žádná chemická rozpouštědla, protože tato by způsobila poškození povrchu.
- Samočisticí funkce.** Podržte žehličku nad umyvadlem. Skrze plnicí otvor naplňte zásobník vodou. Zapněte žehličku při nastavení nejvyšší teploty. Volič páry nastavte do polohy pro samočištění a podržte ho nejméně 60 sekund, než se voda dostane ven otvory pro páru. Uvolněním tlačítka samočisticí funkci zastavíte.
- Čištění žehlicí plochy.** K čištění žehlicí plochy nepoužívejte drátěnky nebo abrazivní či agresivní čisticí prostředky, protože by mohly způsobit poškození jejího povrchu. Je-li třeba odstranit přichycené spálené zbytky, přejíždějte žehličkou, která je ještě horká, po vlhké tkanině. Čištění žehlicí plochy provádějte pouze otíráním

pomocí vlhké měkké tkaniny s následným vytřením dosucha.

### **THERMOSAFE™ (\* POUZE U NĚKTERÝCH MODELŮ)**

11

**Váš spotřebič je vybaven kontrolkou ThermoSafe™, která změnou barvy z černé na červenou signalizuje, kdy je žehlička horká. Jestliže teplota žehličky klesne pod 40 °C, barva se změní zpět na černou a signalizuje, že je možné žehličku uklidit.**

**Užijte si váš nový výrobek Electrolux!**

## **BEZPEČNOSTNÍ POKYNY**

**Před prvním použitím přístroje si pečlivě přečtěte následující pokyny.**

- Tento spotřebič mohou používat děti od 8 let věku a osoby se sníženými fyzickými, smyslovými nebo duševními schopnostmi nebo osoby bez patřičných zkušeností a znalostí, pokud jsou pod dozorem nebo vedením jiné osoby, která je srozumí s bezpečným používáním spotřebiče a s ním spojenými riziky.
- Děti by si neměly hrát se spotřebičem.
- Čištění a údržbu spotřebiče by neměly provádět děti bez dozoru.
- Napájecí kabel a žehličku držte mimo dosah dětí mladších 8 let, když se zahřívá nebo chladne.
- Povrchy se mohou během používání zahřát .
- Tento výrobek je vhodný po použití s vodou z kohoutku. Doporučuje se používat destilovanou vodu nebo směs 50 % destilované vody a 50 % vody z kohoutku.
- Přístroj smí být připojen pouze k takovému zdroji napájení, jehož napětí a kmitočet odpovídají specifikacím uvedeným na typovém štítku!
- Žehlička se nemá používat, pokud došlo k jejímu pádu, vykazuje-li viditelné známky poškození, má-li poškozený síťový kabel nebo uniká-li z ní voda.
- Přístroj se smí připojovat pouze k uzemněné síťové zásuvce.
- Plnicí otvor musí být během používání zavřený.
- Je-li přístroj nebo jeho napájecí kabel poškozen, musí jej vyměnit výrobce, jeho autorizovaný servisní zástupce nebo obdobně způsobilá osoba, aby se předešlo ohrožení.
- Žehlička se musí používat a odkládat na stabilním povrchu. Při ukládání žehličky do stojanu se ujistěte, že je stojan umístěn na stabilním povrchu.
- Nikdy nenechávejte přístroj bez dozoru, je-li připojen k elektrické síti.
- Po použití a před zahájením čištění nebo provádění údržby musí být přístroj vždy vypnut a zástrčka jeho napájecího kabelu musí být vytažena ze zásuvky.
- Před zahájením doplňování vody do zásobníku je nutno vytáhnout zástrčku



- napájecího kabelu ze síťové zásuvky.
- Síťový napájecí kabel nesmí přijít do styku s žádnými horkými součástmi přístroje.
  - Příklad neponořujte do vody nebo jakékoli jiné kapaliny.
  - Nepřekračujte maximální objem naplnění, který je na přístroji vyznačen.
  - Tento přístroj je určen pouze pro domácí použití. Výrobce nemůže převzít jakoukoli odpovědnost za případné škody způsobené nevhodným nebo nesprávným používáním přístroje.
  - Při obrácení napařovací žehličky vzhůru nohama buďte opatrní, v zásobníku může být horká voda.

#### TABULKA NASTAVENÍ A ZPŮSOBŮ ŽEHLNÍ

| TKANINA                        | NASTAVENÍ TEPLoty | DOPORUČENÝ ZPŮSOB ŽEHLNÍ   |
|--------------------------------|-------------------|--|
| Akryl                          | ●                 | Suché žehlení z rubové strany.   |
| Acetát                         | ●                 | Suché žehlení z rubové strany se zvlhčováním mírným napařováním nebo kropením.   |
| Nylon a polyester              | ●                 | Žehlení z rubové strany se zvlhčováním mírným napařováním nebo kropením.   |
| Umělé hedvábí                  | ●                 | Žehlení z rubové strany tkaniny.   |
| Viskóza                        | ●                 | Převážně suché žehlení. Napařování je možno používat pouze tehdy, jsou-li k dispozici pokyny výrobce.  |
| Hedvábí                        | ●●                | Žehlení z rubové strany. Používejte pomocnou žehlicí tkaninu, abyste zabránili vzniku lesklých míst.   |
| Směsné bavlněné tkaniny        | ●●                | Zkontrolujte údaje na štítku a řiďte se pokyny výrobce. Použijte nastavení, které je vhodné pro vlákno vyžadující nejnižší teplotu.  |
| Vlněné a směsné vlněné tkaniny | ●●                | Žehlení s napařováním z rubové strany nebo za použití pomocné žehlicí tkaniny.   |
| Bavlna                         | ●●                | Suché žehlení se zvlhčováním mírným napařováním nebo kropením. Používejte střední až velké množství páry.  |
| Manšestr                       | ●●●               | Žehlení s napařováním z rubové strany nebo za použití pomocné žehlicí tkaniny.   |
| Lněné tkaniny                  | ●●● až „max“      | Žehlení z rubové strany nebo za použití pomocné žehlicí tkaniny, aby se zabránilo vzniku lesklých míst, zejména u tmavých barev. Suché žehlení se zvlhčováním mírným napařováním nebo kropením. Používejte střední až velké množství páry. |
| Džínovina                      | ●●● až „max“      | Používejte maximální množství páry.  |

Mění se rychlost žehlení a vlhkost tkaniny by mohla způsobit, že se optimální nastavení bude lišit od nastavení doporučeného v tabulce!

#### TIPY A RADY

##### Nastavení teploty

Žehlička se ohřívá rychleji, než se ochlazuje, proto doporučujeme začít s žehlením tkanin, které vyžadují nejnižší teplotu. Nejnižší teplotu použijte u tkanin, které mají neobvyklou povrchovou úpravu, například flitry nebo vyšívání. Pokud si nejste tkaninou jistí, začněte žehlit při nízké teplotě a ve skrytém rohu oděvu. Poté podle potřeby teplotu

postupně zvyšujte.

## Jak předcházet skvrnám na tkaninách

Nikdy nežehlete místa se známkami potu či jinými skvrnami, protože působením tepla se skvrny ve tkanině usazují.

## Praní tkanin před žehlením

Je-li pračka zcela naplněná nebo jsou nastaveny vysoké otáčky odstředování, tkaniny mohou být z pračky více pomačkané. Mnoho tkanin se ale snadněji žehlí, jsou-li vlhké.

## ODSTRAŇOVÁNÍ ZÁVAD

| PROBLÉM   | MOŽNÁ PŘÍČINA  | ŘEŠENÍ  |
|---|--|---|
| Žehlicí plocha zůstává studená, i když je žehlička zapnuta.               | Problém s připojením   | Zkontrolujte síťový napájecí kabel, zástrčku a síťovou zásuvku.   |
|   | Volič teploty je v poloze „MIN“.   | Zvolte odpovídající teplotu.  |
| Žehlička nevytváří páru.  | Nedostatečné množství vody v zásobníku.  | Naplňte zásobník vodou (viz „Začínáme“, bod 2).   |
|   | Volič páry je nastaven do polohy bez páry.   | Nastavte volič páry mezi polohy minimální a maximální páry (viz „Tabulka žehlení“).   |
|   | Zvolená teplota je nižší než teplota specifikovaná pro žehlení s napařováním.                | Teplotu zvýšte alespoň na stupeň ●●.  |
| Nelze použít funkci kropení.  | Nedostatečné množství vody v zásobníku.  | Naplňte zásobník vodou (viz „Začínáme“, bod 2).   |
| Nelze použít funkci napařování a svislého napařování.                     | Funkce napařování byla používána velmi často během krátké doby.                              | Umístěte žehličku do vodorovné polohy a počkejte, než bude opět připravena k použití s funkcí napařování.                                   |
|   | Žehlička není dostatečně horká.  | Nastavte vhodnou teplotu pro žehlení s napařováním (do ●●). Umístěte žehličku do svislé polohy a počkejte, dokud nezhasne světlý indikátor. |
| Ze žehlicí plochy při žehlení vychází hnědé pruhy, které znečistí prádlo. | Použili jste tvrdou vodu, která způsobila usazení vloček vodního kamene v zásobníku na vodu. | Jednou nebo vícekrát použijte samočisticí funkci  |
|   | Použili jste chemické prostředky na odstraňování vodního kamene.                             | Nepoužívejte žádné prostředky na odstraňování vodního kamene.   |
|   | V otvorech na žehlicí desce se zachytila vlákna, která hoří.                                 | Jednou nebo vícekrát použijte samočisticí funkci. Žehlicí plochu očistěte vlhkým měkkým hadříkem.   |
|   | Tkaniny nebo oděvy nebyly před žehlením řádně vymáčhány nebo vyprány.                        | Prádlo znovu řádně vymáchejte.  |

## LIKVIDACE



Tento symbol na spotřebiči udává, že spotřebič obsahuje baterii, která nesmí být likvidována společně s běžným domovním odpadem.



Tento symbol na spotřebiči nebo na jeho obalu znamená, že tento spotřebič nepatří do domovního odpadu. Chcete-li spotřebič recyklovat, odevzdejte ho v oficiálním sběrném místě nebo v servisním středisku Electrolux, kde mohou baterii i elektrické součásti vyjmout a recyklovat bezpečně a odborně. Při samostatném sběru elektrických spotřebičů a dobíjecích baterií se řiďte pravidly platnými ve vaší zemi.

Společnost Electrolux si vyhrazuje právo měnit výrobky, informace i technické údaje bez předchozího upozornění.

## DEUTSCH

Danke das Sie sich für ein Produkt von Electrolux entschieden haben. Um beste Ergebnisse zu erzielen, empfehlen wir das passende Original-Zubehör von Electrolux zu verwenden. Dieses wurde speziell für Ihr Produkt entwickelt auch unterm dem Aspekt die Umwelt zu schützen, daher sind alle Plastik-Teile recycelfähig.

### TEILE

- |  |  |
|--|--|
| <b>A.</b> Bügelsohle                         | <b>H.</b> Netzspannungsanzeige           |
| <b>B.</b> Anzeige für maximalen Wasserstand  | <b>I.</b> Netzkabel                      |
| <b>C.</b> Einfüllöffnung mit Abdeckung       | <b>J.</b> Anzeige für heiße Bügelsohle * |
| <b>D.</b> Sprühdüse                          | <b>K.</b> Temperaturwähler               |
| <b>E.</b> Sprühtaste                         | <b>L.</b> Wassertank                     |
| <b>F.</b> Dampfstoßtaste                     | <b>M.</b> Kabelaufwicklungsvorrichtung   |
| <b>G.</b> Dampfwahlschalter/-Selbstreinigung | <b>N.</b> Abstellfläche aus Metall       |

(\* nur bestimmte Modelle)

### Abbildung Seite 2-3

#### ERSTE SCHRITTE

- 1 Vor der ersten Benutzung.** Entfernen Sie ggf. Reste von Klebebandern und reiben Sie das Gerät vorsichtig mit einem angefeuchteten Tuch ab. Spülen Sie den Wassertank, um Fremdkörper zu entfernen. Beim erstmaligen Einschalten können vorübergehend Dämpfe/Gerüche auftreten.
- 2 Füllen des Dampfbüglers mit Wasser.** Vergewissern Sie sich, dass der Netzstecker gezogen ist. Stellen Sie den Dampfschalter auf „AUS“ und öffnen den Deckel der Einfüllöffnung (A). Füllen Sie, mithilfe des beiliegenden Bechers, Wasser bis zum maximalen Füllstand (B) ein. Heben Sie das Bügeleisen etwas an, damit kein Wasser während des Auffüllens auslaufen kann. Schließen Sie den Deckel (C).  
*Dieses Produkt ist zur Verwendung mit Leitungswasser geeignet. Wir empfehlen die Verwendung von destilliertem Wasser oder einer Mischung aus 50 % destilliertem und 50 % Leitungswasser.*
- 3 Stecken Sie den Netzstecker in die Steckdose.** Drehen Sie den Temperaturregler auf die gewünschte Temperatur. Das Aufheizen des Bügeleisens wird mithilfe der Betriebskontrolllampe angezeigt. Sobald die Anzeige erlischt, ist das Bügeleisen betriebsbereit.  
**Hinweis:** Sollten Sie die Temperatur während des Bügelns verringern, warten Sie solange, bis die Betriebskontrolllampe aufleuchtet.
- 4 Bügeln mit Dampf.** Drehen Sie den Dampfschalter auf eine Position zwischen „AUS“ und „“, je nach gewünschter Dampfmenge. Drehen Sie den Dampfschalter auf die Position „AUS“, um dampflos zu bügeln.  
**Hinweis:** Das Bügeleisen erzeugt dauerhaft Dampf, sobald Sie es waagrecht halten. Stellen Sie das Bügeleisen senkrecht hin oder drehen Sie den Dampfschalter auf die Position „AUS“, damit kein Dampf mehr erzeugt wird.
- 5 Verwenden der Sprühnebel- und Dampfstoßfunktion.** Vergewissern Sie sich, dass der Wassertank mindestens 1/4 gefüllt ist. Verwenden Sie den Sprühnebel zum Vorbefeuchten von Gewebe, indem Sie die Taste mehrmals betätigen, um feinen Nebel zu erzeugen.(A). Zur Verwendung der Dampfstoßfunktion muss der Tank mindestens 1/2 gefüllt sein. Drücken Sie die Dampfstoßtaste mehrmals, um die Pumpe zu betätigen (B).
- 6 Bedampfen hängender Textilien.** Die Vertikal-Dampfstoßfunktion eignet sich ideal zum Bedampfen von Vorhängen, Anzügen/Kostümen und empfindlichen Geweben. Hängen Sie das Wäschestück auf einen Kleiderbügel, halten Sie das Bügeleisen im Abstand von 10-20 cm und drücken Sie die Dampfstoßtaste.
- 7 Das Gerät muss ausgeschaltet werden, bevor der Netzstecker entweder gezogen oder eingesteckt wird.** Ziehen Sie niemals am Netzkabel. Ziehen Sie stattdessen nur am Netzstecker selbst. Leeren Sie den Wassertank und lassen Sie das Bügeleisen vor der Lagerung vollständig abkühlen.

#### REINIGUNG (VERWENDEN SIE KEINE REINIGUNGSMITTEL)

- 8 Bewahren Sie das Bügeleisen stets** auf seiner Abstellfläche auf und das Netzkabel locker um die Kabelhalterung gewickelt. Verwenden Sie zum Reinigen der Außenflächen ein weiches feuchtes Tuch und wischen Sie anschließend trocken. Verwenden Sie keine chemischen Lösungsmittel, da diese die Oberfläche schädigen.
- 9 Selbstreinigung.** Halten Sie das Bügeleisen über ein Waschbecken. Befüllen Sie den Wassertank durch die Einfüllöffnung. Schalten Sie das Bügeleisen bei Erreichen der Höchsttemperatur ein. Drehen Sie die Dampfaste auf die Position „Selbstreinigung“ und halten Sie sie für mind. 60 Sekunden, um das Wasser durch die Dampföffnungen abzulassen. Sobald Sie die Taste wieder los lassen, endet die Selbstreinigung.
- 10 Reinigen der Bügelsohle.** Behandeln Sie die Bügelsohle nicht mit Scheuerschwämmen oder scharfen Reinigungsmitteln, da diese die Oberfläche beschädigen. Eingebrannte Rückstände entfernen Sie durch Bügeln über

ein feuchtes Tuch, während das Bügeleisen noch heiß ist. Die Bügelsohle reinigen Sie durch einfaches Wischen mit einem weichen feuchten Tuch und anschließendes Trockenreiben.

#### **THERMOSAFE™ (\* NUR BESTIMMTE MODELLE)**

11

**Ihr Gerät ist mit ThermoSafe™**, einer Anzeige für eine heiße Bügelsohle ausgestattet, die ihre Farbe von Schwarz auf Rot ändert, sobald die Bügelsohle heiß ist. Sobald die Temperatur der Bügelsohle unter 40 °C fällt, wechselt die Farbe der Anzeige zurück zu Schwarz, um zu zeigen, dass das Bügeleisen weggeräumt werden kann.

**Viel Freude mit Ihrem neuen Produkt von Electrolux**

## **SICHERHEITSHINWEISE**

**Lesen Sie sich die folgenden Anweisungen sorgfältig durch, bevor Sie das Gerät zum ersten Mal verwenden.**

- Das Gerät kann von Kindern ab 8 Jahren und Personen mit eingeschränkten physischen, sensorischen oder geistigen Fähigkeiten oder Mangel an Erfahrung oder Unkenntnis benutzt werden, wenn sie beaufsichtigt werden oder so in den Gebrauch eingewiesen wurden, dass sie das Gerät sicher verwenden können und die damit verbundenen Gefahren verstehen.
- Kinder dürfen nicht mit dem Gerät spielen.
- Kinder dürfen das Gerät nicht ohne Aufsicht reinigen oder warten.
- Bewahren Sie das Bügeleisen und sein Kabel außerhalb der Reichweite von Kindern auf, wenn es eingeschaltet ist oder abkühlt.
- Die Oberflächen können während des Betriebs heiß werden .
- Dieses Produkt ist zur Verwendung mit Leitungswasser geeignet. Wir empfehlen die Verwendung von destilliertem Wasser oder einer Mischung aus 50 % destilliertem und 50 % Leitungswasser.
- Das Gerät darf nur an Stromquellen angeschlossen werden, deren Spannung und Frequenz mit den Angaben auf dem Typenschild übereinstimmen!
- Das Bügeleisen darf nicht benutzt werden, wenn es heruntergefallen ist, wenn Schäden am Bügeleisen oder der Zuleitung sichtbar sind oder wenn es undicht ist.
- Das Gerät darf nur an eine geerdete Steckdose angeschlossen werden.
- Die Einfüllöffnung darf während des Betriebs nicht geöffnet werden.
- Ein beschädigtes Gerät oder Netzkabel muss vom Hersteller, von seinem Service-Vertreter oder einer entsprechend qualifizierten Person instandgesetzt werden, um Gefahren zu vermeiden.
- Das Bügeleisen muss auf einer stabilen Fläche benutzt und abgestellt werden.

Beim Abstellen des Bügeleisens mit seiner Abstellfläche darauf achten, dass es auf einer stabilen Oberfläche steht.

- Lassen Sie das Gerät niemals unbeaufsichtigt, wenn es an die Netzspannung angeschlossen ist.
- Nach der Benutzung sowie vor dem Reinigen und vor Wartungsarbeiten ist das Gerät auszuschalten und der Netzstecker zu ziehen.
- Der Stecker ist aus der Steckdose zu ziehen, bevor der Wasserbehälter mit Wasser gefüllt wird.
- Das Netzkabel darf nicht mit heißen Teilen des Geräts in Berührung kommen.
- Tauchen Sie das Gerät nicht in Wasser oder andere Flüssigkeit.
- Überschreiten Sie die am Gerät angezeigte maximale Füllmenge nicht.
- Das Gerät ist nur für den Gebrauch im Haushalt bestimmt. Der Hersteller übernimmt keine Haftung für mögliche Schäden, die durch unsachgemäße oder fehlerhafte Benutzung verursacht wurden.
- Seien Sie beim Umdrehen eines Dampfbügeleisens vorsichtig, da sich heißes Wasser im Tank befinden kann.

**BÜGELTABELLE**

| GEWEBE                    | TEMPERATUREINSTELLUNG | BÜGELEMPFEHLUNG   |
|---------------------------|-----------------------|---|
| Acryl                     | ●                     | Trocken von links bügeln.   |
| Acetat                    | ●                     | Trocken bügeln von links in feuchtem Zustand, bzw. mit Sprühfunktion befeuchten.  |
| Nylon und Polyester       | ●                     | Bügeln von links in feuchtem Zustand bzw. mit Sprühfunktion befeuchten.   |
| Rayon                     | ●                     | Bügeln von links.   |
| Viskose                   | ●                     | Vorwiegend trocken bügeln. Dampf kann nach Herstelleranweisung verwendet werden.  |
| Seide                     | ●●                    | Von links bügeln. Bügeltuch zum Verhindern von Glanzstellen verwenden.  |
| Baumwollmischgewebe       | ●●                    | Herstelleranweisungen auf Etikett beachten. Einstellung für das Gewebe verwenden, das die niedrigste Einstellung benötigt.  |
| Wolle und Wollmischgewebe | ●●                    | Dampfbügeln von links oder Bügeltuch verwenden.   |
| Baumwolle                 | ●●                    | Trocken bügeln von links in feuchtem Zustand bzw. mit Sprühfunktion befeuchten. Mittlere bis hohe Dampfeinstellung verwenden.   |
| Cord                      | ●●●                   | Dampfbügeln von links oder Bügeltuch verwenden.   |
| Leinen                    | ●●● auf „max“         | Von links bügeln oder Bügeltuch zum Verhindern von Glanzstellen verwenden, v.a. bei dunklen Farben. Trocken bügeln von links in feuchtem Zustand bzw. mit Sprühfunktion befeuchten. Mittlere bis hohe Dampfeinstellung verwenden. |
| Denim                     | ●●● auf „max“         | Maximale Dampfeinstellung verwenden.  |

Durch unterschiedliche Bügelgeschwindigkeit und Gewebefeuchtigkeit kann die optimale Einstellung von den Empfehlungen der Tabelle abweichen.

## TIPPS UND TRICKS

### Temperatureinstellungen

Das Bügeleisen heizt sich schneller auf als es abkühlt, es wird daher empfohlen mit Textilien zu beginnen, die eine sehr geringe Temperatur erfordern. Verwenden Sie die niedrigste Temperatur bei Textilien mit ausgefallenen Applikationen, wie z. B. Pailletten oder Stickereien. Wenn Sie sich bei der Art der Textilie unsicher sind, beginnen Sie mit einer niedrigen Temperatur und bügeln zuerst auf einer unauffälligen Stelle. Erhöhen Sie dann gegebenenfalls die Temperatur.

### Bügeln Sie keine Rückstände auf der Textilie

Bügeln Sie niemals auf Bereichen, wie z. B. auf Schweißrückständen oder anderen Flecken, da diese durch die Hitze fixiert werden.

### Waschen Sie die Textilien vor dem Bügeln

Bei einer Vollbeladung der Waschmaschine oder einer sehr hohen Schleuderdrehzahl werden die Wäschestücke stärker zerknittert. Viele Textilien lassen sich allerdings leichter bügeln, wenn sie noch feucht sind.

## FEHLERSUCHE

| PROBLEM  | MÖGLICHE URSACHE   | LÖSUNG   |
|--|--|--|
| Bügelsohle wird trotz eingeschaltetem Bügeleisen nicht heiß.   | Verbindungsproblem   | Überprüfen Sie das Netzkabel, den Stecker und die Steckdose.   |
|  | Der Temperaturregler befindet sich auf der Position „MIN“.   | Wählen Sie die geeignete Temperatur.   |
| Bügeleisen erzeugt keinen Dampf.   | Nicht genügend Wasser im Tank.   | Füllen Sie den Wassertank (Siehe „Erste Schritte“, Nr. 2).   |
|  | Der Dampfschalter befindet sich nicht auf der Position „Dampf“.  | Drehen Sie den Dampfschalter auf eine Position zwischen Minimal- und Maximaldampf (siehe „Bügeltabelle“).  |
|  | Ausgewählte Temperatur ist niedriger als die für die Dampffunktion erforderliche Einstellung.                          | Erhöhen Sie die Temperatur auf mind. ●●.   |
| Sprühfunktion arbeitet nicht.  | Nicht genügend Wasser im Tank.   | Füllen Sie den Wassertank (Siehe „Erste Schritte“, Nr. 2).   |
| Dampfstoß und Vertikaldampfstoß funktionieren nicht.   | Dampfstoßfunktion wurde sehr häufig innerhalb kurzer Zeit verwendet.   | Stellen Sie das Bügeleisen waagrecht und warten Sie, bevor Sie die Dampfstoßfunktion verwenden.  |
|  | Bügeleisen ist nicht heiß genug.   | Stellen Sie die richtige Temperatur für Dampf bügeln ein (bis zu ●●). Stellen Sie das Bügeleisen senkrecht und warten Sie, bis die Temperaturanzeige erlischt. |
| Beim Bügeln tritt aus der Bügelsohle braune Flüssigkeit aus, die Streifen auf der Wäsche verursacht. | U heeft hard water gebruikt waardoor er kalkafzettingen zijn ontstaan in het waterreservoir.                           | Gebruik de zelfreinigingsfunctie één of meerdere keren.  |
|  | Sie haben chemische Entkalkungsmittel verwendet.   | Verwenden Sie keine Entkalkungsmittel.   |
|  | Gewebefasern haben sich in den Löchern der Bügelsohle angesammelt und verschmoren.                                     | Gebruik de zelfreinigingsfunctie één of meerdere keren. Reinigen Sie die Bügelsohle mit einem weichen feuchten Tuch.   |
|  | Die Textilien wurden möglicherweise nicht richtig gespült oder sie sind neu und wurden vor dem Bügeln nicht gewaschen. | Spülen Sie die Textilien noch einmal gründlich.  |

## ENTSORGUNG



Dieses Symbol auf dem Produkt zeigt an, dass das Gerät eine Batterie enthält, die nicht im normaler Hausmüll entsorgt werden darf.



Das Symbol auf dem Produkt oder der Verpackung weist das Gerät als ein Produkt aus, das nicht in den Hausmüll gehört. Bitte entsorgen Sie dieses Gerät an einer entsprechenden Sammelstelle oder bringen es zum Kundendienst von Electrolux, bei dem Batterie als auch elektrische Bauteile sicher und professionell entsorgt werden. Beachten Sie die jeweiligen lokalen Vorschriften für die Entsorgung von Elektrogeräten und wiederaufladbaren Batterien.

Electrolux behält sich das Recht vor, Produkte, Informationen und Spezifikationen zu verändern ohne vorherige Ankündigung.

## DANSK

Tak fordi du valgte et Electrolux produkt. For at sikre de bedste resultater, skal du altid bruge originalt Electrolux tilbehør og reservedele. De er designet specielt til dit produkt. Dette produkt er designet med miljøet i tankerne. Alle plastikdele er mærket til genanvendelse.

## KOMPONENTER

- |  |  |
|--|--|
| <b>A.</b> Strygesål                          | <b>H.</b> Strømindikator                 |
| <b>B.</b> Indikator for maksimalt vandniveau | <b>I.</b> Netledning                     |
| <b>C.</b> Påfyldningsåbning med låg          | <b>J.</b> Indikator for varm strygesål * |
| <b>D.</b> Spraydyse                          | <b>K.</b> Temperaturvælger               |
| <b>E.</b> Sprayknap                          | <b>L.</b> Vandbeholder                   |
| <b>F.</b> Superdampknap                      | <b>M.</b> Ledningsoprul                  |
| <b>G.</b> Dampvælger/Selvrensning            | <b>N.</b> Hæl                            |

(\* Kun på visse modeller)

## Billede side 2-3

### SÅDAN KOMMER DU I GANG

- 1 Før ibrugtagning.** Fjern alle klæbende rester, og gnid forsigtigt med en fugtig klud. Skyl vandbeholderen for at fjerne fremmedlegemer. Når apparatet tændes første gang, kan der opstå midlertidige dampe/lugte.
- 2 Påfyldning af vand.** Sørg for, at stikket er fjernet fra stikkontakten. Drej dampvælgerknappen til "OFF", og åbn påfyldningshullet (A). Brug det medfølgende bæger, og hæld vand op til det maksimale niveau (B). Hæv strygejernets spids for at forhindre vandet i at løbe over, mens du hælder. Luk dækslet (C).  
*Dette produkt er velegnet til brug med postevand. Det anbefales at bruge destilleret vand eller en blanding af 50 % destilleret vand og 50 % postevand.*
- 3 Sæt stikket i en stikkontakt.** Drej temperaturvælgeren til den ønskede varme. Strømindikatoren angiver, at strygejernet er ved at varme op. Når lyset slukkes, er strygejernet klar til brug. **Bemærk:** Hvis du sænker temperaturen under strygningen, må du ikke starte igen, før strømindikatoren lyser.
- 4 Strygejern med damp.** Drej dampvælgeren til en position mellem "OFF" og "☁" afhængigt af den ønskede mængde damp. For at stryge uden damp skal du stille dampvælgeren på position "OFF".  
**Bemærk:** Strygejernet afgiver hele tiden damp, hvis du holder det vandret. Stop den kontinuerlige damp ved at sætte strygejernet lodret eller dreje dampvælgeren til "OFF".
- 5 Brug af sprayforstøver og superdamp.** Sørg for, at vandbeholderen er mindst 1/4 fuld. Brug sprayforstøveren til at fordampe stoffet ved at trykke på sprayknappen flere gange for at udløse en fin dis (A). Sørg for, at beholderen er mindst 1/2 fuld for at bruge superdampfunktionen. Tryk på superdampknappen flere gange for at spæde pumpen op (B).
- 6 Dampbehandling af tøj på bøjle.** Lodret superdampfunktion er ideel til dampbehandling af gardiner, jakkesæt og sarte stoffer. Hæng tøjet på en bøjle, hold strygejernet 10-20 cm fra tøjet, og tryk på superdampknappen.
- 7 Apparatet skal slukkes, før du sætter stikket i stikkontakten eller trækker det ud.** Træk aldrig i netledningen. Tag i stedet fat om stikket, og træk det ud. Tøm vandbeholderen, og lad strygejernet køle helt af, før du stiller det på plads.

### RENGØRING (BRUG IKKE NOGET RENGØRINGSMIDDEL)

- 8 Opbevar altid strygejernet** stående på hælen med ledningen snoet løst omkring ledningsoprulleren. Rengør apparatets ydre med en fugtig blød klud, og tør den af. Brug ikke kemiske opløsninger, da de vil beskadige overfladen.
- 9 Selvrensende funktion.** Hold strygejernet over en vask. Fyld vandbeholderen med vand gennem påfyldningsåbningen. Tænd strygejernet på den højeste temperatur. Flyt dampknappen til den selvrensende position, hold den i mindst 60 sekunder for at tømme vandet gennem damphullerne. Slip knappen for at stoppe den selvrensende funktion.
- 10 Rengøring af strygesålen.** Brug ikke skuresvamp eller skræppe rengøringsmidler på strygesålen, da de kan beskadige overfladen. Fjern brændte rester ved at stryge en fugtig klud, mens strygejernet stadig er varmt. For at rengøre strygesålen aftørres den med en blød fugtig klud.

## THERMOSAFE™ (\* KUN PÅ VISSE MODELLER)

11 Dit apparat er forsynet med ThermoSafe™ indikator for varm strygesål, der registrerer, når strygesålen er varm ved at skifte farve fra sort til rød. Når temperaturen på strygesålen er < 40C°, skifter farven tilbage til sort for at indikere, at strygejernets kan pakkes væk.

Nyd dit nye Electrolux produkt!

## SIKKERHEDSRÅD

Læs den følgende instruktion omhyggeligt, før apparatet anvendes for første gang.

- Apparatet kan bruges af børn fra 8 år og opefter samt af personer med nedsat fysisk, sensorisk eller psykisk funktionsevne, eller som mangler den nødvendige erfaring eller viden, hvis de er under opsyn eller er blevet instrueret i at bruge apparatet på en sikker måde samt forstår de medfølgende farer.
- Børn må ikke lege med apparatet.
- Rengøring og vedligeholdelse må ikke udføres af børn uden opsyn.
- Hold strygejernets og dens ledning uden for rækkevidden af børn på under 8 år, når det er strømforsynet eller køler af.
- Overfladerne er tilbøjelige til at blive meget varme under brug ▲.
- Dette produkt er velegnet til brug med postevand. Det anbefales at bruge destilleret vand eller en blanding af 50 % destilleret vand og 50 % postevand.
- Apparatet må kun tilsluttes en stikkontakt med samme spænding og frekvens som de specifikationer, der er angivet på mærkepladen!
- Undgå at bruge strygejernets, hvis det er blevet tabt, hvis der er synlige tegn på beskadigelse af strygejernets eller dets ledning, eller hvis det er utæt.
- Apparatet må kun sættes i en stikkontakt med jordforbindelse.
- Påfyldningsåbningen må ikke åbnes under brug.
- Hvis apparatet eller den medfølgende ledning beskadiges, skal producenten, en servicerepræsentant eller en tilsvarende kvalificeret tekniker udskifte den af hensyn til sikkerheden.
- Anvend og placer kun strygejernets på et stabilt underlag. Når du placerer strygejernets i holderen, skal du sikre dig, at holderen er placeret på et stabilt underlag.
- Efterlad aldrig apparatet uden opsyn, mens stikket er sat i stikkontakten.
- Apparatet skal slukkes, og stikket skal tages ud af stikkontakten efter hver brug



før rengøring og vedligeholdelse.

- Stikket skal fjernes fra stikkontakten, før vandbeholderen fyldes med vand.
- Netledningen må ikke komme i kontakt med apparatets varme dele.
- Nedsænk aldrig apparatet i vand eller andre væsker.
- Overskrid ikke det maksimale vandniveau, som er angivet på apparatet.
- Dette apparat er kun beregnet til brug i private husholdninger. Producenten påtager sig intet ansvar for eventuelle tab, der forårsages af forkert eller ukorrekt brug.
- Vær forsigtig, når du vender et dampstrygejern – der kan være varmt vand i beholderen.

#### STRYGETABEL

| TEKSTIL  | TEMPERATURINDSTILLING | STRYGEANBEFALING   |
|--|-----------------------|--|
| Akryl  | ●                     | Tørstrygning på vrangsiden.  |
| Acetat   | ●                     | Tørstrygning på vrangsiden, mens tekstilet stadig er fugtigt, eller brug spray til at fugtiggøre.  |
| Nylon og polyester   | ●                     | Strygning på vrangsiden, mens tekstilet stadig er fugtigt, eller brug spray til at fugtiggøre.   |
| Rayon  | ●                     | Strygning på stoffets vrangsider   |
| Viscose  | ●                     | Fortrinsvis tørstrygning. Damp kan bruges efter producentens anvisninger.  |
| Silke  | ●●                    | Strygning på vrangsiden. Brug et strygeklæde for at undgå strygemærker.  |
| Bomuldsblandinger  | ●●                    | Se vaskemærket, og følg producentens anvisninger. Brug indstillingen til fibre, der kræver den laveste indstilling.  |
| Uld og uldblandinger   | ●●                    | Dampstrygning på vrangsiden, eller brug strygeklæde.   |
| Bomuld   | ●●                    | Tørstrygning, mens stoffet stadig er fugtigt, eller brug spray til at fugtiggøre. Brug damp, medium til høj.   |
| Fløj   | ●●●                   | Dampstrygning på vrangsiden, eller brug strygeklæde.   |
| Lærred   | ●●● til "maks."       | Strygning på vrangsiden, eller brug strygeklæde for at undgå strygemærker, især ved mørke farver. Tørstrygning, mens stoffet stadig er fugtigt, eller brug spray til at fugtiggøre. Brug damp, medium til høj. |
| Denim  | ●●● til "maks."       | Brug maksimal damp.  |
| Forskellige strygehastigheder og strygetøjets fugtindhold kan betyde, at den optimale indstilling er forskellig fra den, der anbefales i tabellen! |                       |  |

#### RÅD OG TIPS

##### Temperaturindstillinger

Strygejernet varmer hurtigere op, end det afkøles, så vi anbefaler, at du starter med at stryge det tøj, der kræver den laveste temperatur. Brug den laveste temperatur til tøj, der har en speciel overflade som f.eks. pailletter eller broderi. Hvis du er i tvivl om stoffet, så start med en lav temperatur, og stryg på et skjult hjørne. Øg derefter temperaturen gradvist, om nødvendigt.

## Sådan undgår du mærker på tøj

Stryg aldrig på områder med svedpletter eller andre mærker, for varmen kan få pletterne til at sætte sig fast på tøj.

## Vask af tøj før stryging

Hvis vaskemaskinen er helt fyldt, eller centrifugeringsomdrejningerne er meget høje, er tøj mere krøllet, når det er færdigt. Meget tøj er dog nemmere at stryge, hvis det er fugtigt.

## FEJLFINDING

| PROBLEM   | MULIG ÅRSAG   | LØSNING  |
|---|---|--|
| Strygesålen bliver ikke varm, selvom strygejern er tændt.                   | Tilslutningsproblem   | Kontrollér netledning, stik og stikkontakt.  |
|   | Temperaturvælgeren er i position "MIN".   | Vælg den rette temperatur.   |
| Strygejern producerer ikke damp.  | Der er ikke nok vand i beholderen.  | Fyld vandbeholderen (se "Sådan kommer du i gang", nr. 2).  |
|   | Dampvælgeren er sat i ikke-damp-position.   | Sæt dampvælgeren mellem min. damp og maks. damp (se "Strygeskemaet").  |
|   | Den valgte temperatur er lavere end den, der er angivet til at bruge med damp.                        | Øge temperaturen til min. ●●.  |
| Sprayfunktionen virker ikke.  | Der er ikke nok vand i beholderen.  | Fyld vandbeholderen (se "Sådan kommer du i gang", nr. 2).  |
| Funktionerne for superdamp og lodret superdamp virker ikke.                 | Superdampfunktionen blev brugt ofte inden for en kort periode.  | Sæt strygejern i lodret position, og vent, før superdampfunktionen anvendes.   |
|   | Strygejern er ikke varmt nok.   | Juster den rette temperatur til dampstrygning (op til ●●). Sæt strygejern i lodret position, og vent, til temperaturindikatoren slukker. |
| Der kommer brune striber ud af sålen under strygingen, som pletter stoffet. | Du har brugt hårdt vann, noe som har forårsaket at kalkavleiringer har oppstått i vanntanken.         | Brak den automatiske rengjøringsfunksjonen en eller flere ganger.  |
|   | Du har brugt kemiske afkalkningsmidler.   | Brug ikke afkalkningsmidler.   |
|   | Der har samlet sig stoffibre i hullerne i sålen, og de brænder.                                       | Brak den automatiske rengjøringsfunksjonen en eller flere ganger. Rengør sålen med en fugtig, blød klud.                                 |
|   | Stofferne er muligvis ikke skyllet korrekt, eller tøj er nyt og er ikke blevet vasket inden stryging. | Skyl vasketøjet korrekt igen.  |

## BORTSKAFFELSE



Dette symbol på produktet angiver, at produktet indeholder et batteri, som ikke må bortskaffes sammen med normalt husholdningsaffald.



Dette symbol på produktet eller dets emballage betyder, at dette produkt ikke kan behandles som husholdningsaffald. For at genbruge dit produkt skal du bringe det til et officielt indsamingssted eller til et Electrolux-servicecenter, som kan fjerne og genbruge batteriet og de elektriske dele sikkert og professionelt. Følg reglerne i dit land til særskilt indsamling af elektriske produkter og genopladelige batterier.

*Electrolux forbeholder sig retten til at ændre produkter, information og specifikationer uden varsel.*

## EESTI

Täname, et valisite Electroluxi toote. Parimate tulemuste saamiseks kasutage alati Electroluxi originaalartvikuid ja -varuosi. On loodud spetsiaalselt teie tootele. Antud toote loomisel on arvestatud looduskeskkonnaga. Kõik plastdetailid on ümbertöötlemist lubava märgistusega.

## KOOSTISOSAD

- |  |                                    |
|--|------------------------------------|
| <b>A.</b> Tald                         | <b>H.</b> Toite märgutuli          |
| <b>B.</b> Maksimaalse veetaseme näidik | <b>I.</b> Toitejuhe                |
| <b>C.</b> Kaanega täiteava             | <b>J.</b> Kuuma talla indikaator * |
| <b>D.</b> Piserdusotsak                | <b>K.</b> Temperatuuriregulaator   |
| <b>E.</b> Piserdusnupp                 | <b>L.</b> Veenõu                   |
| <b>F.</b> Auruvoo nupp                 | <b>M.</b> Juhtmehoidik             |
| <b>G.</b> Aururegulaator/isepuhastuv   | <b>N.</b> Triikraua kand           |

(\* Ainult kindlad mudelid)

## Piit lk 2-3

### ALUSTAMINE

- 1 Enne esmakordset kasutust.** Eemaldage kõik liimijäägid ning hõõruge õrnalt niiske lapiga. Loputage veepaaki vöörosakeste kõrvaldamiseks. Esmakordsel sisselülitamisel võivad eralduda ajutised aurud/lõhnad.
- 2 Aurutriikraua veega täitmine.** Veenduge, et pistik oleks vooluvõrgust välja tõmmatud. Viige aurunupp asendisse „OFF“ ja avage täitmisava kaas (A). Valage kaasasolevat täitenõud kasutades vett kuni maksimumtasemeni (B). Tõstke triikraua otsa, et vesi valamise ajal üle ei voolaks. Sulgege kaas (C). *Selle tootega võib kasutada kraanivett. Soovitav on kasutada destilleeritud vett või 50% destilleeritud vett ja 50% kraanivett.*
- 3 Ühendage toitejuhe pistikupesasse.** Keerake temperatuurivalija vajalikule kuumusele. Toite indikaatorituli näitab, et triikraud kuumeneb. Kui tuli kustub, on triikraud valmis kasutamiseks. **Märkus:** triikimise ajal temperatuuri langetades ärge alustage triikimist enne kui toite indikaatorituli on süttinud.
- 4 Auruga triikimine.** Pöörake auruvälja „OFF“ ja „“ asendite vahele vastavalt vajalikule aurukogusele. Ilma auruta triikimiseks jätke auruvälja asendisse „OFF“. **Märkus:** triikrauda horisontaalselt hoides väljub triikrauast ühtlane auruvoog. Ühtlase auruvoo katkestamiseks asetage triikraud püstisesse asendisse või keerake auruvälja asendisse „OFF“.
- 5 Piserdusudu ja auruvoo funktsiooni kasutamine.** Veenduge, et veepaak on vähemalt 1/4 ulatuses täidetud. Kasutage piserdusudu kangaste eelnevaks niisutamiseks, vajutades peene udu tekitamiseks mitu korda piserdusnupule (A). Auruvoo funktsiooni kasutamiseks veenduge, et veepaak on vähemalt 1/2 ulatuses täidetud. Vajutage pumba eeltäitmiseks mitu korda auruvoo nupule (B).
- 6 Rippuvate esemete aurutamine.** Vertikaalne auruvoo funktsioon sobib ideaalselt kardinate, ülikondade ning õrnade kangaste aurutamiseks. Riputage ese riidepuule, hoidke triikrauda 10–20 cm kaugusel ning vajutage auruvoo nupule.
- 7 Enne toitepistiku lahutamist või ühendamist tuleb seade välja lülitada.** Ärge juhtmest tõmmake. Tõmbamiseks haarake alati pistikust. Enne triikraua ärapanemist tühjendage veepaak ja laske triikraual täielikult maha jahtuda.

### PUHASTAMINE (ÄRGE KASUTAGE PESUVAHENDIT)

- 8 Hoiustage triikrauda alati püstises asendis,** juhe keritud lõdvalt ümber juhtme hoiukoha. Välispindade puhastamisel kasutage niisket pehmet lappi ning pühkige seade kuivaks. Ärge kasutage mis tahes keemilisi lahuseid, kuna need kahjustavad seadme välispinda.
- 9 Isepuhastusfunktsioon.** Hoidke triikrauda kraanikausi kohal. Täitke veemahuti läbi täitmisava veega. Seadke triikraud kõige kõrgemale temperatuurile. Viige aurunupp ise puhastamis asendisse ja hoidke vähemalt 60 sekundit, kuni vesi on läbi auruavade väljunud. Vabastage nupp, et peatada ise puhastamisfunktsioon.
- 10 Talla puhastamine.** Ärge kasutage talla puhastamiseks küürimiskäsna või karedaid puhastusvahendeid, kuna need kahjustavad pinda. Põlemisjääkide kõrvaldamiseks triikige veel kuuma triikrauaga niisket lappi. Talla puhastamiseks pühkige see lihtsalt pehme niiske lapiga üle ning kuivatage.

## THERMOSAFE™ (\* AINULT KINDLAD MUDELID)

11 **Teie seadmel on kuuma talla indikaator ThermoSafe™**, mis tuvastab värvust mustast punaseks muutes, kas tald on kuum. Kui alusplaadi temperatuur langeb < 40 °C, muutub värv tagasi mustaks, andes märku, et triikraua võib ära panna.

**Tundke rõõmu oma uuest Electroluxi tootest!**

## OHUTUSSOOVITUSED

Enne seadme esmakordset kasutamist lugege järgmised juhised hoolikalt läbi.

- Seda seadet võivad kasutada vähemalt 8-aastased lapsed ning füüsilise, sensoorse või vaimupuudega inimesed või kogemuste ja teadmisteta isikud, kui nende üle on järelvalve ja neid juhendatakse seadme turvalise kasutamise osas ning nad mõistavad selle kasutamisega kaasnevaid ohte.
- Lapsed ei tohi seadmega mängida.
- Ilma järelvalveta ei tohi lapsed seadet puhastada ega hooldustoiminguid läbi viia.
- Hoidke triikraud ja toitejuhe alla 8-aastastele lastele kättesaamatuna, kui seade on vooluvõrgus või maha jahtumas.
- Kasutamise ajal võivad pinnad kuumaks minna .
- Selle tootega võib kasutada kraanivett. Soovitatav on kasutada destilleeritud vett või 50% destilleeritud vett ja 50% kraanivett.
- Seadme võite ühendada ainult sellise elektrivõrguga, mille pinge ja sagedus vastavad nimiaandmete sildil toodud andmetele!
- Triikrauda ei tohi kasutada, kui see on maha kukkunud, kui sel on nähtavad kahjustused raual või juhtmel või kui see lekib.
- Seadet tohib ühendada üksnes maandatud seinakontakti.
- Kasutamise ajal ei tohi täitmisava lahti teha.
- Vigastatud seadme või toitejuhtme korral laske see ohu vältimiseks välja vahetada tootjal, tootja volitatud teeninduses või sarnase väljaõppega isikul.
- Triikrauda tuleb kasutada ja toetada kindlal pinnal. Kui asetate triikraua kannale, veenduge, et kand oleks pandud kindlale pinnale.
- Elektrivõrku ühendatud triikrauda ei tohi kunagi järelvalveta jätta.
- Enne kõiki puhastus- ja hooldustöid ning iga kord pärast kasutamist tuleb seade välja lülitada ja toitepistik seinakontaktist välja võtta.

- Enne veepaagi veega täitmist tuleb pistik seinakontaktist eemaldada.
- Toitejuhe ei tohi minna vastu seadme kuumi pindu.
- Ärge pange seadet vette ega mis tahes muusse vedelikku!
- Ärge ületage seadmel näidatud veepaagi maksimaalset mahtuvust.
- Seade on ette nähtud üksnes koduseks kasutamiseks. Tootja ei vastuta valesst või mittesihtpärasesest kasutamisest tingitud võimalike kahjustuste eest.
- Olge aurutriikraua tagurpidi pööramisel ettevaatlik – veepaagis võib olla vett.

## TRIIKIMISKAART

| MATERJAL  | TEMPERATUURI REGULEERIMINE | TRIIKIMISSOOVITUSED   |
|---|----------------------------|---|
| Akrüül  | ●                          | Triikige kuivalt riide pahupolelt.  |
| Atsetaat  | ●                          | Triikige kuivalt riide pahupolelt, kui materjal on veel niiske või kasutage niisutamiseks piserdusfunktsiooni.  |
| Nailon ja polüester   | ●                          | Triikige riide pahupolelt, kui materjal on veel niiske või kasutage niisutamiseks piserdusfunktsiooni.  |
| Viskoosiid  | ●                          | Triikige riide pahupolelt.  |
| Viskoos   | ●                          | Peamiselt kuivalt triikimine. Auru tohib kasutada üksnes vastavalt tootja juhistelet.   |
| Siid  | ●●                         | Triikige riide pahupolelt. Lääkivate triikimisjälgede vältimiseks kasutage triikimisriiet.  |
| Puuvillasegu  | ●●                         | Kontrollige sildilt ning järgige tootja juhiseid. Kasutage madalaimat temperatuuriseadet.   |
| Vill ja villasegu   | ●●                         | Triikige auruga riide pahupolelt või kasutage triikimisriiet.   |
| Puuvill   | ●●                         | Triikige kuivalt, kui materjal on veel niiske või kasutage niisutamiseks piserdusfunktsiooni. Kasutage auru: keskmine kuni maksimum.  |
| Pesusamet   | ●●●                        | Triikige auruga riide pahupolelt või kasutage triikimisriiet.   |
| Linane  | ●●● kuni „maksimum“        | Triikige riide pahupolelt või kasutage lääkivate triikimisjälgede vältimiseks triikimisriiet (eriti tumedate värvide puhul). Triikige kuivalt, kui materjal on veel niiske või kasutage niisutamiseks piserdusfunktsiooni. Kasutage auru: keskmine kuni maksimum. |
| Denim   | ●●● kuni „maksimum“        | Kasutage maksimaalset auru.   |
| Muutuva triikimiskiiruse ja erineva niiskusega kangaste korral võivad optimaalsed seaded tabelis soovitatutest oluliselt erineda. |                            |   |

## NIPID JA NÕUANDED

### Temperatuuriseaded

Triikraud kuumeneb kiiremini kui jahtub, mistõttu soovime alustada triikimist kõige madalaima temperatuuri nõudvatest kangastest. Kasutage madalaima temperatuuri kangastel, millel on ebatavaline välisviimistlus, näiteks litrid või tikandid. Kui te pole kangas kindel, alustage madala temperatuuriga ja triikige proovimiseks mõnda varjatud nurka. Seejärel suurendage temperatuuri järk-järgult vastavalt vajadusele.

### Kangale märkide jätmise vältimine

Ärge triikige piirkondi, kus on higijälgi või muid plekke, kuna kuumus kinnistab sellised plekid kanga külge.

## Kangaste pesemine enne triikimist

Kui pesumasin on tihedalt pesu täis või tsentrifuugimiskiirus on väga kõrge, võivad esemed olla masinat väljavõtmisel rohkem kortsunud. Paljusid kangaid on aga lihtsam triikida, kui need on niisked.

## VEAOTSING

| PROBLEEM  | VÕIMALIK PÕHJUS  | LAHENDUS  |
|---|--|---|
| Tald ei kuumene, ehkki triikraud on sisse lülitatud.                                    | Ühendusprobleem  | Kontrollige toitekaablit, pistikut ning vooluvõrku.   |
|   | Temperatuurivalija on asendis „MIN“.   | Valige sobiv temperatuur.   |
| Triikraud ei tekita auru.   | Veepaagis pole piisavalt vett.   | Täitke veepaak veega (vt „Alustamine“, nr 2).   |
|   | Auruvalija on seatud auruta asendisse.                                       | Seadke auruvälja minimaalse ja maksimaalse auru vahepealseesse asendisse (vt „Triikimistabelit“).   |
|   | Valitud temperatuur on madalam kui see, mis on auruga kasutamiseks määratud. | Tõske temperatuuri vähemalt ●●.   |
| Piserdusfunktsioon ei tööta.  | Veepaagis pole piisavalt vett.   | Täitke veepaak veega (vt „Alustamine“, nr 2).   |
| Auruvoofunktsioon ja vertikaalne auruvoofunktsioon ei tööta.                            | Auruvoofunktsiooni kasutati lühikese ajal jooksul väga sageli.               | Asetage triikraud horisontaalasendisse ning oodake enne auruvoofunktsiooni uuesti kasutamist.   |
|   | Triikraud pole piisavalt kuum.   | Reguleerige õige temperatuur auruga triikimiseks (kuni ●●). Asetage triikraud vertikaalasendisse ja oodake, kuni temperatuuri märgutuli kustub. |
| Triikimisel jäävad triigitavatele esemetele pruunid triibud.                            | Olete kasutanud karedat vett, mis on põhjustanud veepaagis katlakivi tekke.  | Kasutage üks või mitu korda isepuhastusfunktsiooni.   |
|   | Olete kasutanud katlakivieemaldit.   | Ärge kasutage katlakivieemaldit.  |
|   | Talla auruvädesse on kuhjunud tekstiilkiude, mis on hakanud kõrbema.         | Kasutage üks või mitu korda isepuhastusfunktsiooni. Puhastage talda pehme lapiga.   |
| Pesu ei pruugi olla korralikult loputatud või pole uusi esemeid enne triikimist pestud. | Loputage pesu põhjalikult.   |   |

## UTILISEERIMINE



See tootel asuv sümbol näitab, et antud toode sisaldab akut, mida ei tohi ära visata koos tavalise olmeprügiga.



See tootel või toote pakendil asuv sümbol näitab, et toodet ei tohi käidelda olmeprügina. Toote taaskäitlemiseks viige see ametlikku kogumispunkti või Electroluxi teeninduskeskusesse, kus aku ja elektriosad ohutult ja professionaalsel moel eemaldatakse ja taaskäideldakse. Pidage kinni oma asukohariigi elektritoodete ja akude eraldi kogumise reeglitest.

*Electrolux jätab enesele õiguse muuta tooteid, teavet ja tehnilisi andmeid ilma sellest ette teatamata.*

## ESPAÑOL

Gracias por escoger un producto Electrolux. Para asegurarse de obtener los mejores resultados, utilice siempre accesorios y recambios originales Electrolux, que han sido especialmente diseñados para su producto. Este producto se ha diseñado pensando en el medio ambiente. Todas las piezas de plástico están marcadas para su reciclado.

### COMPONENTES

- |   |   |
|---|---|
| <b>A.</b> Suela                             | <b>H.</b> Indicador luminoso de encendido |
| <b>B.</b> Indicador de nivel máximo de agua | <b>I.</b> Cable de alimentación           |
| <b>C.</b> Orificio de llenado con tapa      | <b>J.</b> Indicador de suela caliente *   |
| <b>D.</b> Pulverizador                      | <b>K.</b> Selector de temperatura         |
| <b>E.</b> Botón de pulverización            | <b>L.</b> Depósito de agua                |
| <b>F.</b> Botón de chorro de vapor          | <b>M.</b> Enrollador de cable             |
| <b>G.</b> Selector de vapor/autolimpiante   | <b>N.</b> Talón de acero                  |

(\* Solo algunos modelos)

Imagen página 2-3

### INTRODUCCIÓN

- 1 Antes del primer uso.** Elimine todos los restos de adhesivo y frote suavemente con un paño húmedo. Lave el depósito de agua para eliminar las partículas extrañas. Al encender la plancha por primera vez podrán producirse vapores u olores durante un tiempo.
- 2 Cargue el depósito con agua.** Antes de hacerlo, asegúrese de desenchufar el cable de alimentación de la toma de red. Ponga el selector de vapor en posición "OFF" (Apagado) y abra la tapa de la abertura de llenado (A). Utilizando el vaso incluido, vierta agua hasta el nivel máximo (B). Eleve la punta de la plancha para evitar que el agua se desborde al verterla. Cierre la tapa (C).  
*El producto se puede utilizar con agua del grifo. Se recomienda utilizar agua destilada o una mezcla de un 50 % destilada y un 50 % de agua del grifo.*
- 3 Enchufe el cable de alimentación a una toma de corriente** Gire el selector de temperatura al nivel deseado. La luz del indicador de encendido indica que la plancha está calentándose. Cuando se apaga la luz, la plancha está preparada para utilizarse. **Nota:** Si reduce la temperatura durante el planchado, no comience de nuevo hasta que se encienda el indicador de encendido.
- 4 Plancha con vapor.** Ponga el selector de vapor en una posición entre "OFF" (Apagado) y , dependiendo de la cantidad de vapor que precise. Para planchar sin vapor, deje el selector de vapor en posición "OFF". **Nota:** La plancha despiden vapor continuamente si la mantiene en posición horizontal. Para detener el vapor continuo, coloque la plancha en posición vertical o ponga el selector de vapor en posición "OFF".
- 5 Uso de las funciones de pulverizador y de chorro de vapor.** Asegúrese de que el depósito de agua esté lleno al menos en una cuarta parte. Utilice el pulverizador para humedecer telas. Para ello, pulse varias veces el botón de pulverización (A). Para utilizar la función de chorro de vapor, asegúrese de que el depósito esté lleno al menos hasta la mitad. Pulse varias veces el botón de chorro de vapor para cargar la bomba (B).
- 6 Planchado al vapor de prendas colgadas.** La función de chorro de vapor vertical es ideal para planchar cortinas, trajes y telas delicadas. Cuelgue la prenda, sostenga la plancha a una distancia de 10–20 cm y pulse el botón de chorro de vapor.
- 7 Apague el aparato antes de enchufarlo o desenchufarlo de la toma de corriente.** No tire nunca del cable de alimentación. Sujete bien el enchufe y tire de él. Vacíe el depósito de agua y deje que la plancha se enfríe por completo antes de guardarla.

### LIMPIEZA (NO UTILICE DETERGENTE)

- 8 Guarde siempre la plancha apoyada sobre el talón** con el cable colocado sin tensar alrededor de su soporte. Para limpiar las superficies exteriores, utilice un paño suave y húmedo, y séquelas. No utilice ningún disolvente químico, ya que podría dañar la superficie.
- 9 Función de autolimpieza.** Sujete la plancha sobre un fregadero. Llene el depósito de agua por la abertura de llenado. Encienda la plancha a la temperatura máxima. Ponga el botón de vapor en posición de autolimpieza y manténgalo durante al menos 60 segundos para que se vacíe el agua por los orificios del vapor. Suelte el botón para detener la función de autolimpieza.

- 10 Limpieza de la suela.** No utilice limpiadores potentes ni estropajos que pudiesen rayar la superficie de la suela. Para eliminar los residuos de quemaduras, planche sobre un paño húmedo mientras la plancha todavía esté caliente. Para limpiar la suela, utilice un paño suave y húmedo, y séquela.

**THERMOSAFE™ (\* SOLO ALGUNOS MODELOS)**

- 11 Su plancha viene equipada con un indicador de suela caliente ThermoSafe™** que detecta si la suela está caliente y cambia el color de negro a rojo. Una vez que la temperatura de la base es inferior a 40C °, el color vuelve a cambiar a negro para indicar que la plancha puede volver a guardarse.

**¡Disfrute de su nuevo producto Electrolux!**

## CONSEJO DE SEGURIDAD

Lea la siguiente instrucción detenidamente antes de utilizar el electrodoméstico por primera vez.

- Este aparato puede ser utilizado por niños a partir de 8 años de edad y personas con discapacidad física, sensorial o mental, o falta de experiencia y conocimientos, si reciben la supervisión necesaria o instrucciones en relación con el uso seguro del aparato y comprenden los peligros relacionados.
- No permita a los niños jugar con el aparato.
- La limpieza y mantenimiento de usuario no podrán ser realizados por niños sin la debida supervisión.
- Mantenga la plancha y el cable fuera del alcance de los niños menores de 8 años cuando esté encendida o enfriándose.
- Las superficies pueden calentarse durante el uso ⚠.
- El producto se puede utilizar con agua del grifo. Se recomienda utilizar agua destilada o una mezcla de un 50 % destilada y un 50 % de agua del grifo.
- Este electrodoméstico debe conectarse exclusivamente a una fuente de alimentación eléctrica cuya tensión y frecuencia se ajusten a las especificaciones de la placa de características.
- No utilice la plancha si se ha caído, si existen señales visibles de daños en la misma o en el cable, o si observa fugas de agua.
- El electrodoméstico solamente deberá conectarse a una toma de alimentación eléctrica puesta a tierra.
- La abertura de llenado no se debe abrir durante el uso.
- Si el electrodoméstico o el cable de alimentación no están en perfectas



condiciones, deben ser sustituidos por el fabricante, por su servicio de asistencia técnica o por personal debidamente cualificado, para evitar cualquier peligro.

- La plancha debe utilizarse y apoyarse sobre una superficie estable. Al colocar la plancha sobre su soporte, asegúrese de que la superficie en la que se encuentre el soporte sea estable.
- Nunca deje el electrodoméstico sin vigilancia mientras esté conectado a la red eléctrica.
- Debe apagar el electrodoméstico y desconectarlo de la red eléctrica después de cada uso, así como antes de limpiarlo y realizar el mantenimiento.
- El enchufe debe desconectarse de la toma de red antes de cargar el depósito de agua.
- El cable de alimentación eléctrica no debe entrar en contacto con piezas calientes del electrodoméstico.
- No sumerja el electrodoméstico en agua u otro líquido.
- No supere el volumen máximo de llenado indicado en la plancha.
- Este electrodoméstico está previsto exclusivamente para uso doméstico. El fabricante declina toda responsabilidad por los posibles daños que pudiesen producirse como consecuencia de su uso inadecuado o incorrecto.
- Tenga cuidado al poner la plancha de vapor boca abajo: puede haber agua caliente en el depósito.

**TABLA DE TEMPERATURAS DE PLANCHADO**

| TELA               | AJUSTE DE TEMPERATURA | RECOMENDACIONES DE PLANCHADO  |
|--------------------|-----------------------|---|
| Acrílico           | ●                     | Planchar en seco la superficie interior.  |
| Acetato            | ●                     | Planchar en seco la superficie interior mientras todavía esté húmeda, o bien utilizar el pulverizador para humedecer.                               |
| Nailon y poliéster | ●                     | Planchar la superficie interior mientras todavía esté húmeda, o bien utilizar el pulverizador para humedecer.                                       |
| Rayón              | ●                     | Planchar la superficie interior.  |
| Viscosa            | ●                     | Normalmente, planchar en seco. Puede utilizarse vapor, siguiendo las instrucciones del fabricante.  |
| Seda               | ●●                    | Planchar la superficie interior. Utilice un paño de planchar para evitar que queden marcas.   |
| Mezclas de algodón | ●●                    | Consulte la etiqueta y siga las instrucciones del fabricante. Seleccione el ajuste correspondiente a la fibra que requiera la temperatura más baja. |

| TELA  | AJUSTE DE TEMPERATURA  | RECOMENDACIONES DE PLANCHADO  |
|---|------------------------|---|
| Lana y mezclas de lana  | ●●                     | Planchar al vapor la superficie interior, o bien utilizar un paño de planchar.  |
| Algodón   | ●●                     | Planchar en seco mientras todavía esté húmeda, o bien utilizar el pulverizador para humedecer. Utilice un ajuste de vapor entre medio y alto.   |
| Pana  | ●●●                    | Planchar al vapor la superficie interior, o bien utilizar un paño de planchar.  |
| Lino  | ●●● En el ajuste "max" | Planchar sobre la superficie interior o bien utilizar un paño de planchar para evitar marcas, en especial en los colores oscuros. Planchar en seco mientras todavía esté húmeda, o bien utilizar el pulverizador para humedecer. Utilice un ajuste de vapor entre medio y alto. |
| Sarga   | ●●● En el ajuste "max" | Utilice el ajuste máximo de vapor.  |
| La velocidad de planchado y el grado de humedad de la tela pueden conllevar que el ajuste óptimo sea diferente del recomendado en la tabla. |                        |   |

## CONSEJOS Y TRUCOS

### Ajustes de temperatura

La plancha se calienta más rápidamente que se enfría, por lo que es recomendable comenzar por los tejidos que precisen temperatura más baja. Utilice la temperatura más baja para tejidos con acabados menos habituales, como lentejuelas o bordados. En caso de duda sobre el tejido, comience por una temperatura baja y planche una zona menos visible de la prenda. Si es preciso, vaya aumentando la temperatura gradualmente.

### Para no dejar marcas sobre el tejido

No planche zonas con trazas de sudor u otras marcas: el calor fija las manchas sobre el tejido.

### Lavado de los tejidos antes de planchar

Si la lavadora tiene mucha carga o si el secado se hace a muy elevada velocidad, es posible que los tejidos queden más arrugados. Sin embargo, muchos tejidos se planchan con mayor facilidad si están húmedos.

## SOLUCIÓN DE PROBLEMAS

| PROBLEMA  | POSIBLE CAUSA   | SOLUCIÓN  |
|---|---|---|
| La plancha no se calienta a pesar de que la plancha está encendida. | Problema de conexión  | Compruebe el cable y el enchufe de alimentación eléctrica, así como la toma de red.                     |
|   | El selector de temperatura está en posición "MIN".                                | Seleccione la temperatura adecuada.   |
| La plancha no genera vapor.   | No hay suficiente agua en el depósito.  | Cargue el depósito de agua (consulte el segundo epígrafe de "Introducción").                            |
|   | El selector de vapor está en posición sin vapor.                                  | Ajuste el selector de vapor entre las posiciones de mínimo y máximo (consulte la "Tabla de planchado"). |
|   | La temperatura seleccionada es inferior a la especificada para utilizar el vapor. | Suba la temperatura por lo menos hasta ●●.  |
| La función de pulverización no funciona.                            | No hay suficiente agua en el depósito.  | Cargue el depósito de agua (consulte el segundo epígrafe de "Introducción").                            |

| PROBLEMA  | POSIBLE CAUSA   | SOLUCIÓN  |
|---|---|---|
| Las funciones de chorro de vapor y chorro de vapor vertical no funcionan. | Se está utilizando la función de chorro de vapor con demasiada frecuencia en un período corto.                                      | Coloque la plancha en posición horizontal y espere unos instantes antes de utilizar la función de chorro de vapor.  |
|   | La plancha no está lo bastante caliente.  | Ajuste la temperatura adecuada para el planchado a vapor (hasta ●●). Coloque la plancha en posición vertical y espere a que el indicador luminoso de temperatura se apague. |
| Salen manchas marrones de la placa al planchar que manchan la ropa.       | Ha usado agua dura, que ha causado la formación de escamas en el depósito de agua.  | Utilice la función de autolimpieza una o varias veces.  |
|   | Ha utilizado agentes desincrustantes químicos.  | No utilice agentes desincrustantes.   |
|   | Se han acumulado fibras de tejido en los orificios de la suela y se están quemando.   | Utilice la función de autolimpieza una o varias veces. Limpie la placa con un paño húmedo suave.  |
|   | Es posible que los tejidos no se hayan aclarado correctamente o que las prendas sean nuevas y no se hayan lavado antes de planchar. | Vuelva a aclarar la colada correctamente.   |

## DESECHO



Este símbolo que aparece en el producto indica que este producto contiene una batería que no debe eliminarse con los residuos domésticos normales.



Este símbolo que aparece en el producto o en el embalaje indica que el producto no debe tratarse como residuo doméstico. Para reciclar su producto, llévalo a un punto de recogida oficial o a un centro de servicio Electrolux, donde se retirará y reciclará la batería y piezas eléctricas de forma segura y profesional. Siga las normas del país sobre recogida por separado de productos eléctricos y baterías recargables.

*Electrolux se reserva el derecho a hacer cambios en los productos, información y especificaciones sin previo aviso*

از سیاه به قرمز تبدیل می شود. وقتی حرارت سطح زیرین اتو کمتر از 40 °C درجه سانتیگراد شود، رنگ آن دوباره سیاه می شود تا مشخص کند که اتو برای انبارشدن آماده است.

از محصول Electrolux جدید خود لذت ببرید!

## ایمنی دستگاه

- قبل از استفاده از دستگاه برای اولین بار، دستورالعمل‌های زیر را به دقت بخوانید.
- این دستگاه برای کودکان 8 سال و بیشتر و اشخاصی که دارای توانمندی پایین جسمانی، حسی یا ذهنی هستند یا افراد بی تجربه و بی اطلاع تنها تحت نظارت یا با گرفتن دستورات لازم مربوط به استفاده از دستگاه بصورت امن و نیز درک خطرات احتمالی قابل استفاده است.
- کودکان نباید با این دستگاه بازی کنند.
- پاکسازی و تعمیر نباید بدون نظارت توسط کودکان انجام شود.
- اتو و سیم آن را وقتی به برق وصل است یا در حال خنک شدن است از دسترس کودکان کمتر از 8 سال دور نگهداری کنید.
- سطوح در حین استفاده داغ می شوند. ⚠️.
- این محصول برای استفاده با آب شیر مناسب است. توصیه میشود از آب مقطر یا ترکیب 50% آب مقطر و 50% آب شیر استفاده کنید.
- دستگاه باید تنها به منبع برقی وصل شود که ولتاژ و فرکانس آن با مشخصات روی صفحه رتبه بندی سازگاری داشته باشد.
- اگر اتو افتاده نباید از آن استفاده کنید، مخصوصاً اگر علائم مشهود خرابی روی اتو یا سیم آن وجود دارد یا نشتی آب دارد.
- دستگاه باید تنها به سوکت برق ارت دار وصل شود.
- شکاف پرکردن در حین استفاده نباید باز شود.
- اگر دستگاه یا سیم برق خراب شده، باید توسط سازنده، نمایندگی خدمات یا شخص متخصص مربوطه تعویض شود تا از خطر حوادث احتمالی پیشگیری شود.
- اتو باید روی سطحی ثابت قرار گیرد و استفاده شود. موقع قراردادن اتو روی استند، مطمئن شوید که سطحی که استند قرار دارد ثابت باشد.
- وقتی متصل است به هرگز دستگاه را رها نکنید کابل برق.
- دستگاه باید خاموش شود و دوشاخ برق هر بار بعد از استفاده و قبل از تمیزکاری و انجام تعمیرات باید از پریز جدا شود.
- قبل از پرکردن مخزن آب دوشاخ باید از پریز برق جدا شود.
- کابل اصلی برق نباید با قطعات داغ دستگاه تماس داشته باشد.
- دستگاه را در آب یا سایر مایعات فرو نکنید.
- از حداکثر حجم پرکردن که روی دستگاه ها مشخص شده تجاوز نکنید.
- این دستگاه تنها برای استفاده خانگی طراحی شده است. سازنده بخاطر استفاده نامناسب یا ناصحیح از این محصول توسط خریدار یا هر شخص دیگری هیچ مسؤولیتی نمی پذیرد.
- به هنگام سر و ته نگه داشتن اتوی بخار مراقب باشید - ممکن است در مخزن آن آب گرم باشد.

سپاس از حسن انتخاب شما برای تهیه محصولات Electrolux. برای اطمینان از بهترین نتیجه، همیشه از تجهیزات و لوازم بدکی اصلی Electrolux استفاده کنید. آنها به طور اختصاصی برای محصول شما طراحی شده اند. این محصول با توجه به حفظ محیط زیست طراحی شده است. تمامی اجزای پلاستیکی برای بازیافت علامتگذاری شده اند.

### قسمت های مختلف دستگاه

- |                             |                               |
|-----------------------------|-------------------------------|
| A. بخش صاف و زیرین اتو      | H. چراغ نشانگر برق            |
| B. شاخص میزان حداکثر آب     | I. کابل برق                   |
| C. پوشاندن شکاف با روکش     | J. درجه حرارت صفحه فلزی اتو * |
| D. نازل اسپری               | K. انتخابگر درجه حرارت        |
| E. دکمه اسپری               | L. مخزن آب                    |
| F. دکمه فوران بخار          | M. وسیله پیچاندن سیم          |
| G. انتخابگر بخار/خودپاکسازی | N. پاشنه اتو                  |
- (\*در برخی مدلها موجود است)

### تصویر در صفحه 3-2

### شروع به کار

- 1 قبل از اولین استفاده. تمام ضایعات چسبنده را پاک کنید و با پارچه ای نمدار روی آنها بکشید. مخزن آب را بشوید تا اشیاء خارجی آن جدا شود. وقتی دستگاه را برای بار اول روشن می کنید، ممکن است بخار/بوی موقتی وجود داشته باشد.
  - 2 پرکردن اتو بخار با آب. مطمئن شوید دوشاخ برق از پریز برق جدا شده باشد. درجه بخار را روی علامت «خاموش (OFF)» بگذارید و دریچه منفذ آب اتو (A) را باز کنید. با استفاده از پیمانه ارائه شده تا خط حداکثر (B) آن را با آب پر کنید. نک اتو را بالا نگه دارید تا زمانی که در حال پر کردن اتو از آب هستید آب بیرون نریزد. دریچه را ببندید (C). این محصول برای استفاده با آب شیر مناسب است. توصیه میشود از آب مقطر یا ترکیب 50% آب مقطر و 50% آب شیر استفاده کنید.
  - 3 کابل اتو را به پریز برق وصل کنید. درجه حرارت را روی حرارت مورد نظرتان قرار دهید. چراق درجه حرارت مینی بر آن است که اتو در حال گرم شدن است. وقتی که چراق خاموش شد اتو آماده استفاده است. توجه: اگر طی اتو کردن حرارت را کم کنید، تا زمان روشن شدن مجدد چراق درجه صبر کنید و سپس ادامه دهید.
  - 4 اتو بخار. درجه بخار را بین علامت «خاموش (OFF)» و «حداکثر (☀️)»، با توجه به میزان بخار مورد نیاز خود قرار دهید. برای اتو کردن بدون بخار، درجه بخار را روی علامت «خاموش (OFF)» قرار دهید. توجه: اگر اتو را به صورت افقی نگه دارید بدون وقفه بخار تولید خواهد کرد. برای توقف بخار یک سره اتو را عمودی قرار داده یا درجه بخار را روی «خاموش (OFF)» قرار دهید.
  - 5 استفاده از عملکرد غبار اسپری و جت بخار. مطمئن شوید که مخزن آب حداقل 4/1 آب داشته باشد. از غبار اسپری با چند بار فشار بر دکمه اسپری برای راهسازی غباری ظریف برای نمدار کردن البسه استفاده کنید (A). برای استفاده از عملکرد جت بخار، مطمئن شوید که مخزن حداقل 2/1 پر باشد. چندین بار دکمه جت بخار را فشار دهید تا پمپاژ اصلی آغاز شود (B).
  - 6 قطعات آویزان بخاردهنده. عملکرد جت بخار عمودی برای بخار دادن به پرده ها، کت و شلوار و البسه ظریف ایده آل است. قطعه را روی آویزگری آویزان کنید، اتو را در فاصله 10-20 cm نگه دارید و دکمه جت بخار را فشار دهید.
  - 7 پیش از وصل یا قطع کردن سیم اتو از پریز برق لازم است که آن را خاموش کنید. هیچوقت سیم برق را نکشید. در عوض، دوشاخه را گرفته و از پریز بیرون بکشید. مخزن آب را تخلیه کرده و اتو را پس از آن که کاملاً خنک شد جمع کنید.
- ### پاکسازی (از هیچ گونه مواد شوینده استفاده نکنید)
- 8 همیشه اتو را در حالت ایستاده کنار بگذارید و سیم آن باید آزادانه دور قسمت بستن کابل قرار گیرد. برای تمیزکردن سطوح بیرونی از یک پارچه نرم مرطوب استفاده کنید و آنقدر بمالید تا خشک شوند. از محلول های شیمیایی استفاده نکنید، چون به سطوح آسیب می زنند.
  - 9 گزینه پاکسازی خودکار. اتو را روی یک سینک نگه دارید. مخزن آب را با آب پر کنید. اتو را روی بالاترین درجه روشن کنید. درجه بخار را روی گزینه «پاکسازی خودکار (Self-cleaning)» قرار دهید و برای 60 ثانیه آن را نگه دارید تا آب از منفذهای بخار تخلیه شود. دکمه را رها کنید تا پاکسازی خودکار متوقف شود.
  - 10 تمیزکردن صفحه زیرین اتو. از سیم های ظرفشویی یا تمیزکننده های زبر برای سطح زیرین اتو استفاده نکنید چون به سطح آن آسیب می زنند. برای پاک کردن بقایای سوخته، وقتی اتو هنوز داغ است، اتو را روی پارچه ای مرطوب بکشید. برای پاک کردن سطح زیرین اتو، کافی است با پارچه ای نرم مرطوب بکشید تا خشک شود.
- ### TM THERMOSAFE (\*در برخی مدلها موجود است)
- 11 اتو شما از صفحه فلزی TM ThermoSafe (حرارت امن) برخوردار است که حرارت بیش از حد را تشخیص داده و رنگ آن

| مشکل   | دلیل احتمالی  | راه حل  |
|--|---|---|
| سطح زیرین اتو گرم نمی شود، با اینکه اتو روشن شده است.                                  | مشکل اتصال برق.   | کابل برق منبع برق، دوشاخ و پریز برق را بررسی کنید.  |
|  | گزینه حرارت روی «حداقل (MIN)» است.  | حرارت مناسب را انتخاب کنید.   |
| اتو بخار تولید نمی کند.  | آب کافی در مخزن نیست.   | مخزن آب پر کنید (بخش «آغازی»، شماره 2 را مطالعه کنید).  |
|  | گزینه درجه بخار روی «حالت بدون بخار (non-steam)» است.                                 | درجه بخار را روی بین حداقل بخار و حداکثر بخار قرار دهید (به «جدول اتوکردن (Ironing chart)» مراجعه کنید).                                |
|  | دمای انتخابی کمتر از مقدار مشخص شده برای استفاده به همراه بخار است.                   | دما را افزایش دهید به حداقل ●●.   |
| عملکرد اسپری کار نمی کند.  | آب کافی در مخزن نیست.   | مخزن آب پر کنید (بخش «آغازی»، شماره 2 را مطالعه کنید).  |
| عملکردهای جت بخار و جت بخار عمودی کار نمی کند.   | عملکرد جت بخار در مدت کوتاهی بیش از حد استفاده شده است.                               | اتو را در وضعیت افقی قرار دهید و قبل از استفاده عملکرد جت بخار منتظر بمانید.  |
|  | اتو به اندازه داغ نشده است.   | دمای مناسب را برای اتوبخار زدن تنظیم کنید (حداکثر تا ●●). اتو را در وضعیت عمودی قرار دهید و صبر کنید تا چراغ شاخص درجه حرارت خاموش شود. |
| موقع اتو زنی، سطح زیرین اتو راه راه قهوه ای می اندازد و پارچه کتانی را لکه دار می کند. | از آب سخت استفاده کرده اید به همین دلیل پولک های خطی در مخزن آب شکل گرفته اند.        | از عملکرد خودپاکسازی یک بار یا بیشتر استفاده کنید.  |
|  | از مواد پوسته زدایی شیمیایی استفاده کرده اید.   | از مواد پوسته زدایی استفاده نکنید.  |
|  | فیبرهای فابریک در سوراخ های سطح زیرین اتو جمع شده و می سوزند.                         | از عملکرد خودپاکسازی یک بار یا بیشتر استفاده کنید. سطح زیرین اتو را با پارچه ای نرم و نمدار تمیز کنید.                                  |
|  | ممکن است پارچه بخوبی خیس نشده باشد یا الیسه جدید هستند و قبل از اتوشدن شسته نشده اند. | لطفاً الیسه را دوباره بشویید.   |

## دور انداختن

این علامت روی محصول نشانگر آن است که به دلیل نوع باتری موجود در آن این محصول را نمی توانید مانند مواد ضایع خانگی به دور بیاندازید.



این علامت روی بسته بندی محصول نشانگر آن است که به دلیل نوع باتری موجود در آن این محصول را نمی توانید مانند مواد ضایع خانگی به دور بیاندازید. لطفاً محصول خود را برای بازیافت به یک نقطه جمع آوری رسمی یا مرکز خدمات الکترولوکس ببرید که بتوانند در آنجا باتری را درآورده و به امنی و به روشی حرفه ای از آن برای بازیافت استفاده کنند. برای جمع آوری های جداگانه و وسایل برقی و باتری های قابل شارژ از مقررات کشور خود پیروی کنید.



خدمات **Electrolux** این حق را برای خود محفوظ می دارد تا محصولات، اطلاعات و مشخصات را بدون اعلام قبلی تغییر دهد.

## نمودار اتوزنی

| البسه   | تنظیمات درجه حرارت | توصیه اتوزنی   |
|---|--------------------|--|
| اکریلیک   | ●                  | در سمت اشتباه اتو خشک بزنید.   |
| استات   | ●                  | در سمت اشتباه و همچنان مرطوب اتو خشک بزنید و همزمان برای مرطوب کردن از اسپری استفاده کنید.   |
| نايلون و پلی استر   | ●                  | در سمت اشتباه و همچنان مرطوب اتو بزنید و همزمان برای مرطوب کردن از اسپری استفاده کنید.   |
| رایون   | ●                  | در سمت اشتباه پارچه اتو بزنید.   |
| ویسکوز  | ●                  | غالباً اتو خشک بزنید. بخار مطابق دستورات سازنده استفاده شود.   |
| ابریشم  | ●●                 | در سمت اشتباه اتو بزنید. برای پیشگیری از علامتهای درخشان از پارچه اتوزنی استفاده کنید.   |
| پارچه های مختلط کتان  | ●●                 | برجسب را بررسی کنید و دستورات سازنده را رعایت کنید. برای الیافی که به پایین ترین تنظیمات نیاز دارد از تنظیمات استفاده کنید.  |
| پشم و مختلط پشم   | ●●                 | در سمت اشتباه اتو بخار بزنید یا از پارچه اتوزنی استفاده کنید.  |
| کتان  | ●●                 | قسمت همچنان مرطوب را اتو خشک بزنید و همزمان برای مرطوب کردن از اسپری استفاده کنید. از بخار متوسط تا زیاد استفاده کنید.   |
| مخمل کبریتی   | ●●●                | در سمت اشتباه اتو بخار بزنید یا از پارچه اتوزنی استفاده کنید.  |
| کتانی   | ●●● تا «MAX»       | در سمت اشتباه اتو کنید یا برای پیشگیری از علامتهای درخشان، مخصوصاً در لباسهای تیره، از پارچه اتوزنی استفاده کنید. قسمت همچنان مرطوب را اتو خشک بزنید و همزمان برای مرطوب کردن از اسپری استفاده کنید. از بخار متوسط تا زیاد استفاده کنید. |
| پارچه جین   | ●●● تا «MAX»       | از حداکثر بخار استفاده کنید.   |
| سرعت اتوزنی متفاوت و رطوبت پارچه ممکن است باعث متفاوت شدن تنظیمات بهینه توصیه شده در جدول باشد. |                    |  |

## نکات راهنما

### تنظیمات حرارت

اتو سریع تر گرم می شود تا سرد، بنابراین توصیه می کنیم که با اتو کردن الیافی که نیاز به کم ترین حرارت دارند شروع کند. برای اتو کردن لباس هایی که بافت غورمعمول دارند از کم ترین حرارت استفاده کنید، مانند پارچه های گلدوزی شده یا دارای پولک و منجوق. اگر درباره جنس پارچه مطمئن نیستید، با کم ترین حرارت و از گوشه ای ناپیدا شروع کنید. سپس در صورت نیاز حرارت را افزایش دهید.

### از اتو کردن لکه های روی پارچه خودداری کنید

هیچ وقت قسمت هایی که رد عرق بدن یا هر لکه دیگری روی آن است را اتو نکنید. حرارت باعث می شود لکه ماندگار شود.

### اجناس پارچه ای را همیشه پیش از اتو کردن بشوید

اگر ماشین لباس شویی پیش از حد پر باشد یا درجه خشک کن بالا باشد، ممکن است لباس ها چروک شوند. با این وجود، بسیاری از لباس ها را می توان هنگامی که مرطوب هستند به راحتی اتو کرد.

## SUOMI

Kiitämme, että olet valinnut Electroluxin tuotteen. Varmistaaksesi parhaan lopputuloksen käytä aina alkuperäisiä Electrolux -lisätarvikkeita ja -varaosia. Ne on erityisesti suunniteltu tuotettasi varten. Tämä tuote on suunniteltu ympäristö huomioon ottaen. Kaikki muoviset osat on merkitty kierrätystä varten.

## OSAT

- |                                   |                                 |
|-----------------------------------|---------------------------------|
| A. Pohjalevy                      | H. Virran merkkivalo            |
| B. Veden maksimitason merkkiviiva | I. Virtajohto                   |
| C. Täyttöaukko ja sen suoja       | J. Kuumen pohjalevyn ilmaisin * |
| D. Sumutinpää                     | K. Lämpötilanvalitsin           |
| E. Sumutinpainike                 | L. Vesisäiliö                   |
| F. Höyrysuihkun painike           | M. Johdon kerimislovi           |
| G. Höyryvalitsin/itsepuhdistus    | N. Silitysraudan pääty          |

(\* Vain tietyt mallit)

## Kuva sivu 2-3

## ALUKSI

- 1 Ennen ensimmäistä käyttökertaa.** Poista kaikki liimajäämät ja hiero kevyesti kostealla kankaalla. Poista vieraiden aineiden jäänteet vesisäiliöstä huuhtelemalla. Kun silitysrauta käynnistetään ensimmäistä kertaa, höyryä tai hajuja voi syntyä hetkellisesti.
- 2 Höyrysilitysraudan täyttäminen vedellä.** Varmista, että pistoke on irrotettu pistorasiasta. Käännä höyryvalitsin asentoon "OFF" ja avaa täyttöaukon kansi (A). Kaada laitteen mukana toimitetulla kaatoastialla vettä enimmäistasoon (B) asti. Nosta silitysraudan kärkeä estääksesi vettä valumasta kaatamisen aikana. Sulje täyttöaukon suojakansi (C).  
*Tätä laitetta voidaan käyttää hanavedellä. Suosittelemme tislattua vettä tai 50 % tislattua ja 50 % hanaveden seoksen käyttöä.*
- 3 Liitä virtajohto pistorasiaan.** Käännä lämpötilanvalitsin haluamasi lämpötilan kohdalle. Virran merkkivalo ilmaisee, että silitysrauta kuumenee. Kun valo sammuu, silitysrauta on valmis käytettäväksi. **Huomautus:** jos lasket lämpötilaa silytyksen aikana, älä aloita silytystä uudelleen, ennen kuin virran merkkivalo syytty.
- 4 Silitä höyryllä.** Käännä höyryvalitsin "OFF"- ja "☁️"-asennon välille riippuen halutusta höyryn määrästä. Voit silitää ilman höyryä jättämällä höyryvalitsimen asentoon "OFF".  
**Huomautus:** silitysrauta antaa höyryä jatkuvasti, jos pidät sitä vaakasuunnassa. Pysäytä jatkuva höyry asettamalla silitysrauta pystysuoraan tai kääntämällä höyryvalitsin asentoon "OFF".
- 5 Höyrysumun ja höyrysuihkun käyttö.** Varmista, että vesisäiliössä on vähintään neljännes vettä. Esikostuta kankaat vesisumulla painamalla sumutinpainiketta useita kertoja hienon sumun aikaansaamiseksi (A). Kun käytät höyrysuihkutoimintoa, varmista, että säiliö on vähintään puolillaan. Täytä pumppu painamalla höyrysuihkupainiketta useita kertoja (B).
- 6 Ripustettujen kankaiden höyrytys.** Pystysuora höyrysuihkutoiminto on ihanteellinen verhojen, pukujen ja arkojen kankaiden höyrytukseen. Ripusta vaate henkariin, pidä silitysrautaa 10–20 cm:n etäisyydellä ja paina höyrysuihkupainiketta.
- 7 Laite on kytkettävä pois päältä ennen verkkovirtapistokkeen liittämistä tai irrottamista.** Älä koskaan vedä virtajohtoa. Tartu sen sijaan pistokkeeseen ja vedä sitä. Tyhjennä vesisäiliö ja anna silitysraudan jäähtyä kokonaan ennen varastointia.

## PUHDISTUS (ÄLÄ KÄYTÄ MITÄÄN PESUAINETTA)

- 8 Säilytä silitysrautaa aina pystyssä siten,** että se lepää pääty alaspäin ja johto kiertyy löyhästi johdon kelauksen ympärille. Puhdista ulkopinnat kostealla kangasliinalla ja pyyhi kuivaksi. Älä käytä kemiallisia pesuaineita, sillä ne voivat vaurioittaa pintaa.
- 9 Itsepuhdistustoiminto.** Pidä silitysrautaa pesualtaan päällä, Täytä vesisäiliö vedellä täyttöaukon kautta. Kytke silitysrauta päälle korkeimpaan lämpötilaan. Siirrä höyrypainike itsepuhdistusasentoon ja pidä vähintään 60 sekuntia tyhjentääksesi vettä höyryreikien läpi. Pysäytä itsepuhdistustoiminto vapauttamalla painike.



- 10 Pohjalevyn puhdistaminen.** Älä käytä puhdistamisessa hankaavaa materiaalia tai voimakkaita puhdistusaineita, sillä ne vaurioittavat pintaa. Poista palamisjäänteet silittämällä kosteaa kangasta, kun silitysrauta on vielä kuuma. Puhdista pohjalevy kostealla kankaalla ja pyyhkimällä kuivaksi.

#### **THERMOSAFE™ (\* VAIN TIETTY MALLIT)**

- 11 Laitteessa on ThermoSafe™** -silityspohjan merkkivalo, joka varoittaa kuumasta silityspohjasta muuttamalla väriä mustaksi punaiseksi. Kun pohjalevyn lämpötila on alle 40 °C, merkkivalon väri vaihtuu takaisin mustaksi sen merkiksi, että silitysraudan voi siirtää säilytykseen.

**Nauti uudesta Electrolux-tuotteestasi!**

## **TURVALLISUUSOHJEITA**

Lue seuraavat ohjeet huolellisesti ennen kuin käytät laitetta ensimmäisen kerran.

- Tätä laitetta voivat käyttää 8-vuotiaat ja sitä vanhemmat lapset ja henkilöt, joilla on fyysisiä, aistillisia tai henkisiä puutteita tai puutteellinen tuntemus, jos heitä valvotaan tai ohjataan laitteen turvallisessa käytössä ja he ymmärtävät sen käyttöön liittyvät vaarat.
- Lapset eivät saa leikkiä laitteella.
- Lapset eivät saa suorittaa puhdistusta tai huoltoa ilman valvontaa.
- Pidä silitysrauta ja sen johto alle 8-vuotiaiden lasten ulottumattomissa, kun se on toiminnassa tai jäähtyy.
- Pinnat voivat kuumentua käytön aikana ▲.
- Tätä laitetta voidaan käyttää hanavedellä. Suosittelemme tislattun veden tai 50 % tislattun ja 50 % hanaveden seoksen käyttöä.
- Laite voidaan kytkeä vain virtalähteeseen, jonka jännite ja taajuus vastaavat arvokilven tietoja!
- Silitysrauta ei saa käyttää, jos se on pudonnut, jos silitysraudassa tai sen virtajohdossa on näkyviä vaurioita tai jos silitysrauta vuotaa.
- Laite voidaan kytkeä vain maadoitettuun pistorasiaan.
- Täyttöaukkoa ei saa avata käytön aikana.
- Jos laite tai virtajohto vaurioituu, valmistajan, huoltoedustajan tai muun pätevän henkilön on vaihdettava se vaarojen välttämiseksi.
- Silitysrauta tulee käyttää vakaalla pinnalla ja se tulee jättää vakaalle pinnalle. Kun silitysrauta pannaan tukeensa, varmista, että tuki on vakaalla pinnalla.
- Älä koskaan jätä laitetta vartioimatta, kun se on kytketty syöttöverkkoon.

- Laite tulee sammuttaa ja virtajohto irrottaa pistorasiasta aina käytön jälkeen sekä ennen puhdistusta ja huoltoa.
- Pistoke tulee irrottaa pistorasiasta, ennen kuin vesisäiliö täytetään vedellä.
- Virtajohto ei saa koskettaa laitteen kuumia osia.
- Älä upota laitetta veteen tai mihinkään muuhun nesteeseen.
- Älä täytä laitetta siihen merkityn maksimirajan yli.
- Laite on tarkoitettu vain kotikäyttöön. Valmistaja ei ota vastuuta mahdollisista vaurioista, jotka johtuvat väärästä tai asiattomasta käytöstä.
- Ole varovainen kun käännät höyrysilitysrautaa ylösalaisin - säiliössä voi olla kuumaa vettä.

#### SILITYSTAULUKKO

| KANGAS  | LÄMPÖTILA     | SILITYSSUOSITUS  |
|---|---------------|--|
| Akryyli   | ●             | Silitä nurjalta puolelta ilman höyryä.   |
| Asetaattikuitu  | ●             | Silitä nurjalta puolelta kosteana ilman höyryä tai sumuta kosteaksi sumutepullolla.  |
| Nylon ja polyesteri   | ●             | Silitä nurjalta puolelta kosteana tai sumuta kosteaksi.  |
| Raion   | ●             | Silitä nurjalta puolelta.  |
| Viskoosi  | ●             | Silitetään pääasiassa ilman höyryä. Höyryä voidaan käyttää valmistajan ohjeiden mukaisesti.  |
| Silkki  | ●●            | Silitä nurjalta puolelta. Silitä toisen kankaan läpi, jotta kangas ei ala kiiltämään.  |
| Puuvillasekoitteet  | ●●            | Tarkista pesulapun ohjeet ja noudata valmistajan ohjeita. Käytä alhaisinta vaadittua lämpötilaa.   |
| Villa ja villasekoitteet  | ●●            | Silitä höyryllä nurjalta puolelta tai silitä kankaan läpi.   |
| Puuvilla  | ●●            | Silitä ilman höyryä nurjalta puolelta kosteana tai sumuta kosteaksi sumutepullolla. Käytä keskilämpötilaa tai korkeaa lämpötilaa.  |
| Vakosametti   | ●●●           | Silitä höyryllä nurjalta puolelta tai silitä kankaan läpi.   |
| Pellava   | ●●● - maksimi | Silitä nurjalta puolelta tai kankaan läpi, etenkin tummien värien kohdalla, jotta kangas ei ala kiiltää. Silitä ilman höyryä nurjalta puolelta kosteana tai sumuta kosteaksi sumutepullolla. Käytä keskilämpötilaa tai korkeaa lämpötilaa. |
| Denim   | ●●● - maksimi | Käytä suurinta höyryasetusta.  |
| Vaihteleva silitysnopeus ja kankaan kosteus voivat aiheuttaa sen, että optimaalinen asetus ei vastaa taulukon suositusta. |               |  |

#### VINKKEJÄ JA VIHJEITÄ

##### Lämpötila-asetukset

Silitysrauta lämpenee nopeammin kuin se jäähtyy, joten suosittelemme, että aloitat silityksen kankaista, jotka vaativat alhaisempia lämpötiloja. Käytä alhaisimpia lämpötiloja tekstiileille, joissa on erikoisempia koristeita kuten paljetteja tai kirjontaa. Jos olet epävarma kankaasta, aloita alhaisella lämpötilalla ja silitä ensin varovasti kulumasta. Lisää sitten lämpötilaa tarvittaessa vaiheittain.

## Vältä jättämästä merkkejä kankaaseen

Älä koskaan silitä alueita, joissa on hikoilua tai muita jälkiä koska lämpö kiinnittää tahrat pysyvästi kankaaseen.

## Tekstiilien peseminen ennen siltämistä

Jos pesukoneessa on paljon pyykkiä tai linkousnopeus on hyvin korkea, tekstiilit saattavat rypistyä enemmän. Monet tekstiilit on kuitenkin helpompi siltää kun ne ovat kosteita.

## VIANETSINTÄ

| ONGELMA   | MAHDOLLINEN SYY   | RATKAISU  |
|---|---|---|
| Pohjalevy ei kuumene, vaikka silitysrauta on päällä.                          | Kosketusongelma   | Tarkista virtajohto, pistoke ja pistorasia.   |
|   | Lämpötilanvalitsin on "MIN"-asennossa.  | Valitse oikea lämpötila.  |
| Silitysrauta ei tuota höyryä.   | Säiliössä ei ole riittävästi vettä.   | Täytä vesisäiliö (katso Aluksi-kohta, nro 2).   |
|   | Höyryvalitsin asetetaan ei-höyryasentoon.   | Aseta höyryvalitsin minimihöyryn ja maksimihöyryn välille (katso "Silityskaavio").  |
|   | Valittu lämpötila on alhaisempi kuin höyryesityksen edellyttämä lämpötila.                                      | Nosta lämpötilaa vähintään tasolle ●●.  |
| Suihkutoiminto ei toimi.  | Säiliössä ei ole riittävästi vettä.   | Täytä vesisäiliö (katso Aluksi-kohta, nro 2).   |
| Höyrysuihku ja pystysuora höyrysuihku ei toimi.                               | Höyrysuihkutoimintoa on käytetty erittäin usein lyhyellä aikavälillä.   | Pane silitysrauta vaakaasuoraan asentoon ja odota, ennen kuin käytät höyrysuihkua.  |
|   | Silitysrauta ei ole riittävän kuuma.  | Säädä höyryesitykselle oikea lämpötila (enintään ●●). Nosta silitysrauta pystysuoraan asentoon ja odota, kunnes lämpötilan merkkivalo sammuu. |
| Silityspohjasta tulee ruskeita raitoja silytyksen aikana ja kangas tahrantuu. | Olet käyttänyt kovaa vettä, minkä seurauksena vesisäiliöön on muodostunut kalkkihiutaleita.                     | Käytä itsepuhdistustoimintoa yhden tai useamman kerran.   |
|   | Olet käyttänyt kemiallisia kalkinpoistoaineita.   | Älä käytä kalkinpoistoaineita.  |
|   | Pohjalevyn reikiin on keräytynyt kankaan kuituja, jotka palavat.  | Käytä itsepuhdistustoimintoa yhden tai useamman kerran. Puhdista silityspohja kostealla ja pehmeällä liinalla.                                |
|   | Tekstiilejä ei ole välttämättä huuhdeltu hyvin tai tekstiilit ovat uusia eikä niitä ole pesty ennen siltämistä. | Huuhtele tekstiilit hyvin uudelleen.  |

## HÄVITTÄMINEN



Tämä tuotteessa oleva symboli ilmoittaa, että tuotteessa on akku, jota ei saa hävittää kotitalousjätteiden mukana.



Laitteessa tai sen pakkauksessa oleva symboli ilmaisee, että tuotetta ei voi käsitellä tavallisen kotitalousjätteenä. Jos haluat kierrättää tuotteen, vie se viralliseen keräyspisteeseen tai Electroluxin valtuutettuun huoltoliikkeeseen, joka voi poistaa ja kierrättää akun ja sähköosat turvallisesti ja ammattimaisesti. Noudata maasi sääntöjä sähkölaitteiden ja ladattavien paristojen erillisestä keräämisestä.

*Electrolux varaa oikeuden muuttaa tuotteita, tietoja ja teknisiä tietoja ilman erillistä ilmoitusta.*

## ΕΛΛΗΝΙΚΑ

Σας ευχαριστούμε που επιλέξατε ένα προϊόν της Electrolux. Για να έχετε τα καλύτερα δυνατά αποτελέσματα, χρησιμοποιείτε πάντα τα γνήσια εξαρτήματα και ανταλλακτικά της Electrolux. Έχουν σχεδιαστεί αποκλειστικά για το προϊόν σας. Το προϊόν αυτό έχει σχεδιαστεί λαμβάνοντας υπόψη το περιβάλλον. Όλα τα πλαστικά μέρη είναι σημειωμένα κατάλληλα με σκοπό να ανακυκλωθούν.

## ΕΞΑΡΤΗΜΑΤΑ

- |  |   |
|--|---|
| <b>A.</b> Πλάκα                          | <b>H.</b> Ενδεικτική λυχνία λειτουργίας   |
| <b>B.</b> Ένδειξη μέγιστης στάθμης νερού | <b>I.</b> Καλώδιο ρεύματος                |
| <b>C.</b> Στόμιο πλήρωσης με καπάκι      | <b>J.</b> Ένδειξη Θερμής Πλάκας Σιδερου * |
| <b>D.</b> Ακροφύσιο ψεκασμού             | <b>K.</b> Επιλογέας θερμοκρασίας          |
| <b>E.</b> Κουμπί ψεκασμού                | <b>L.</b> Δοχείο νερού                    |
| <b>F.</b> Κουμπί πίδακα ατμού            | <b>M.</b> Υποδοχή τύλιξης καλωδίου        |
| <b>G.</b> Επιλογέας ατμού/Αυτοκαθαρισμός | <b>N.</b> Βάση σιδερου                    |

(\* Ορισμένα μόνο μοντέλα)

## Εικόνα στη σελίδα 2-3

## ΞΕΚΙΝΩΝΤΑΣ

- 1. Πριν από την πρώτη χρήση.** Αφαιρέστε όλα τα αυτοκόλλητα υπολείμματα και τρίψτε απαλά με ένα υγρό ύφασμα. Ξεπλύνετε το δοχείο νερού για να αφαιρεθούν ξένα σώματα. Κατά την πρώτη ενεργοποίηση του σιδερου ενδέχεται να προκληθούν προσωρινοί ατμοί/οσμές.
- 2. Πλήρωση του σιδερου ατμού με νερό.** Βεβαιωθείτε ότι έχετε αφαιρέσει το φιλ από την πρίζα. Στρέψτε τον διακόπτη επιλογής ατμού στη θέση «OFF» και ανοίξτε το κάλυμμα ανοίγματος πλήρωσης (A). Χρησιμοποιώντας το δοχείο που παρέχεται, γεμίστε με νερό έως τη μέγιστη στάθμη (B). Ανασηκώστε τη μύτη του σιδερου για να μην υπερχειλίσει το νερό ενώ το προσθέτετε. Κλείστε το κάλυμμα (C).  
*Το προϊόν αυτό είναι κατάλληλο για χρήση με νερό βρύσης. Συνιστάται η χρήση αποσταγμένου νερού ή ένα μίγμα 50% αποσταγμένου, 50% νερού βρύσης.*
- 3. Συνδέστε το καλώδιο τροφοδοσίας σε μια πρίζα.** Γυρίστε τον διακόπτη επιλογής θερμοκρασίας στην επιθυμητή θερμοκρασία. Η λυχνία ένδειξης λειτουργίας υποδεικνύει ότι το σίδερο θερμαίνεται. Όταν η λυχνία σβήσει, το σίδερο είναι έτοιμο για χρήση. **Σημείωση:** Αν χαμηλώσετε τη θερμοκρασία κατά τη διάρκεια του σιδερώματος, μην ξεκινήσετε πάλι μέχρι να ανάψει η λυχνία της ένδειξης λειτουργίας.
- 4. Σιδέρωμα με ατμό.** Γυρίστε τον διακόπτη επιλογής ατμού σε μια θέση μεταξύ των θέσεων «OFF» και «», ανάλογα με την απαιτούμενη ποσότητα ατμού. Για να σιδερώσετε χωρίς ατμό, αφήστε τον διακόπτη επιλογής ατμού στη θέση «OFF». **Σημείωση:** Το σίδερο βγάζει ατμό συνεχόμενα αν το κρατάτε σε οριζόντια θέση. Διακόψτε τον συνεχόμενο ατμό τοποθετώντας το σίδερο σε κάθετη θέση ή στρέφοντας τον διακόπτη επιλογής ατμού στη θέση «OFF».
- 5. Χρήση του ψεκαζόμενου υγρού και της λειτουργίας πίδακα ατμού.** Βεβαιωθείτε ότι το δοχείο νερού είναι γεμάτο τουλάχιστον κατά το 1/4. Χρησιμοποιήστε το ψεκαζόμενο υγρό για να μουσκέψετε τα υφάσματα πάντων και το κουμπί ψεκασμού αρκετές φορές για να απελευθερωθεί το υγρό (A). Για να χρησιμοποιήσετε τη λειτουργία πίδακα ατμού, βεβαιωθείτε ότι το δοχείο νερού είναι γεμάτο τουλάχιστον κατά το 1/2. Πατήστε το κουμπί πίδακα ατμού αρκετές φορές ώστε να ενεργοποιηθεί η αντλία (B).
- 6. Σιδέρωμα με ατμό αντικειμένων σε κάθετη θέση.** Η λειτουργία πίδακα ατμού σε κάθετη θέση είναι ιδανική για σιδέρωμα με ατμό κουρτινών, κουστούμιών και ευαίσθητων υφασμάτων. Κρεμάστε το αντικείμενο σε μια κρεμάστρα, κρατήστε το σίδερο σε απόσταση 10-20 εκ. και πατήστε το κουμπί πίδακα ατμού.
- 7. Η συσκευή πρέπει να είναι απενεργοποιημένη προτού συνδέσετε ή αποσυνδέσετε το φις τροφοδοσίας.** Ποτέ μην τραβάτε το καλώδιο τροφοδοσίας. Αντίθετα, πιάστε το φις και τραβήξτε. Αδειάστε το δοχείο νερού και αφήστε το σίδερο να κρυώσει τελείως πριν το αποθηκεύσετε.

## ΚΑΘΑΡΙΣΜΟΣ (ΜΗ ΧΡΗΣΙΜΟΠΟΙΕΙΤΕ ΑΠΟΡΡΥΠΑΝΤΙΚΟ)

- 8. Αποθηκεύετε πάντα το σίδερο όρθιο στηριζόμενο** στη βάση του με το καλώδιο τυλιγμένο χαλαρά γύρω από τη διάταξη τυλίγματος καλωδίου. Για να καθαρίσετε τις εξωτερικές επιφάνειες, χρησιμοποιήστε ένα υγρό, μαλακό ύφασμα και μετά σκουπίστε το. Μην χρησιμοποιείτε χημικά διαλύματα, θα καταστρέψουν την επιφάνεια.
- 9. Λειτουργία αυτοκαθαρισμού.** Κρατήστε το σίδερο επάνω από τον νεροχύτη. Γεμίστε το δοχείο νερού με νερό μέσω του ανοίγματος πλήρωσης. Ενεργοποιήστε το σίδερο στην υψηλότερη θερμοκρασία. Μετακινήστε το κουμπί ατμού στη θέση αυτοκαθαρισμού, κρατήστε το εκεί για τουλάχιστον 60 δευτερόλεπτα ώστε να αδειάσει

το νερό από τις οπές ατμού. Αφήστε το κουμπί για να διακόψετε τη λειτουργία αυτοκαθαρισμού.

- 10 Καθαρισμός της πλάκας.** Μην χρησιμοποιείτε συρματάκια ή ισχυρά καθαριστικά καθώς θα καταστρέψουν την επιφάνεια. Για να αφαιρέσετε τα καμμένα υπολείμματα, σιδερώστε σε υψηλό ύψασμα όταν το σίδερο είναι ακόμα ζεστό. Για να καθαρίσετε την πλάκα, χρησιμοποιήστε ένα μαλακό, υψηλό ύψασμα και έπειτα σκουπίστε.

#### **THERMOSAFE™ (\* ΟΡΙΣΜΕΝΑ ΜΟΝΟ ΜΟΝΤΕΛΑ)**

- 11 Η συσκευή σας είναι εφοδιασμένη με ένδειξη θερμής πλάκας σιδήρου ThermoSafe™** η οποία ανιχνεύει πότε η πλάκα του σιδήρου είναι θερμή αλλάζοντας το χρώμα της από μαύρο σε κόκκινο. Μόλις η θερμοκρασία της πλάκας γίνει μικρότερη από 40C°, το χρώμα της ένδειξης γίνεται ξανά μαύρο και η συσκευή σας είναι έτοιμη για αποθήκευση.

**Απολαύστε το καινούριο σας προϊόν της Electrolux!**

## **ΥΠΟΔΕΙΞΕΙΣ ΑΣΦΑΛΕΙΑΣ**

Διαβάστε προσεκτικά τις παρακάτω οδηγίες πριν χρησιμοποιήσετε για πρώτη φορά τη συσκευή.

- Η συσκευή αυτή μπορεί να χρησιμοποιηθεί από παιδιά ηλικίας 8 ετών και άνω και από άτομα με μειωμένες σωματικές, αισθητηριακές ή διανοητικές ικανότητες ή έλλειψη εμπειρίας και γνώσης, εάν έχουν τύχει εποπτείας ή εκπαίδευσης σχετικά με τον ασφαλή τρόπο χρήσης της συσκευής και κατανοούν τους κινδύνους που ενέχονται.
- Τα παιδιά δεν πρέπει να παίζουν με τη συσκευή.
- Ο καθαρισμός και η συντήρηση από το χρήστη δεν πρέπει να πραγματοποιούνται από παιδιά χωρίς επιτήρηση.
- Διατηρείτε το σίδερο και το καλώδιό του μακριά από παιδιά κάτω των 8 ετών, όταν το σίδερο είναι ενεργοποιημένο ή ψύχεται.
- Οι επιφάνειες ενδέχεται να θερμανθούν πολύ κατά τη χρήση .
- Το προϊόν αυτό είναι κατάλληλο για χρήση με νερό βρύσης. Συνιστάται η χρήση αποσταγμένου νερού ή ένα μίγμα 50% αποσταγμένου, 50% νερού βρύσης.
- Η συσκευή πρέπει να συνδεθεί μόνο σε παροχή ρεύματος του οποίου η τάση και η συχνότητα συμμορφώνονται με τις προδιαγραφές που αναγράφονται στην πλακέτα με τα χαρακτηριστικά της συσκευής!
- Το σίδερο δεν πρέπει να χρησιμοποιηθεί αν έχει πέσει κάτω και αν υπάρχουν εμφανή σημάδια ζημίας στο σίδερο ή το καλώδιό του ή εάν υπάρχει διαρροή.
- Η συσκευή πρέπει να συνδέεται μόνο σε γειωμένη πρίζα.
- Μην ανοίγετε το άνοιγμα πλήρωσης κατά τη διάρκεια της χρήσης.

- Εάν υπάρχει βλάβη στη συσκευή ή στο καλώδιο τροφοδοσίας, πρέπει να αντικατασταθεί από τον κατασκευαστή, τον αντιπρόσωπο σέρβις ή από άλλο εξειδικευμένο άτομο για την αποφυγή κινδύνου.
- Το σίδερο πρέπει να χρησιμοποιείται και να στηρίζεται σε σταθερή επιφάνεια. Όταν τοποθετείτε το σίδερο στη βάση του, βεβαιωθείτε ότι η επιφάνεια στην οποία ακουμπάει η βάση είναι σταθερή.
- Ποτέ μην αφήνετε τη συσκευή χωρίς επίβλεψη όταν είναι συνδεδεμένη στην παροχή ρεύματος.
- Απενεργοποιείτε τη συσκευή και αποσυνδέετε το καλώδιο ρεύματος από την πρίζα κάθε φορά μετά τη χρήση, πριν τον καθαρισμό και πριν τη συντήρηση.
- Το φινιρίσμα πρέπει να αφαιρείται από την πρίζα πριν από την πλήρωση του δοχείου νερού με νερό.
- Το καλώδιο ρεύματος δεν πρέπει να έρχεται σε επαφή με τα καυτά μέρη της συσκευής.
- Μην βυθίζετε τη συσκευή σε νερό ή σε άλλο υγρό.
- Μην υπερβείτε τον μέγιστο όγκο πλήρωσης που αναγράφεται στις συσκευές.
- Αυτή η συσκευή προορίζεται μόνο για οικιακή χρήση. Ο κατασκευαστής δεν φέρει ευθύνη για ενδεχόμενη ζημία που προκλήθηκε από ανάρμοστη ή εσφαλμένη χρήση.
- Να προσέχετε όταν γυρίζετε ένα σίδερο ατμού ανάποδα – μπορεί να υπάρχει νερό στο δοχείο.

#### ΔΙΑΓΡΑΜΜΑ ΣΙΔΕΡΩΜΑΤΟΣ

| ΥΦΑΣΜΑ               | ΡΥΘΜΙΣΗ ΘΕΡΜΟΚΡΑΣΙΑΣ | ΥΠΟΔΕΙΞΕΙΣ ΣΙΔΕΡΩΜΑΤΟΣ   |
|----------------------|----------------------|--|
| Ακρυλικό             | •                    | Στεγνό σιδέρωμα από την ανάποδη πλευρά.  |
| Οξικό άλας           | •                    | Στεγνό σιδέρωμα από την ανάποδη πλευρά ενώ είναι ακόμα νωπό ή ψεκάστε το για να μουσκέψει.                 |
| Νάιλον & Πολυεστέρας | •                    | Σιδερώστε από την ανάποδη πλευρά ενώ είναι ακόμα νωπό ή ψεκάστε το για να μουσκέψει.                       |
| Ρεγιόν               | •                    | Σιδερώστε το ύφασμα από την ανάποδη πλευρά.  |
| Βισκόζη              | •                    | Κυρίως στεγνό σιδέρωμα. Μπορείτε να χρησιμοποιήσετε ατμό μόνο σύμφωνα με τις οδηγίες του κατασκευαστή.     |
| Μετάξι               | ••                   | Σιδερώστε από την ανάποδη πλευρά. Χρησιμοποιήστε ένα ύφασμα σιδερώματος για να αποφύγετε σημάδια γυαλάδας. |

| ΥΦΑΣΜΑ  | ΡΥΘΜΙΣΗ ΘΕΡΜΟΚΡΑΣΙΑΣ      | ΥΠΟΔΕΙΞΙΣ ΣΙΔΕΡΩΜΑΤΟΣ   |
|---|---------------------------|---|
| Μίξεις βαμβακερών ινών  | ●●                        | Ελέγξτε την ετικέτα και ακολουθήστε τις οδηγίες του κατασκευαστή. Χρησιμοποιήστε τη ρύθμιση για τις ίνες που απαιτούν τη χαμηλότερη ρύθμιση.  |
| Μαλλί & μίξεις μάλλινων ινών  | ●●                        | Σιδερώστε από την ανάποδη πλευρά χρησιμοποιώντας ατμό ή ύφασμα σιδερώματος.   |
| Βαμβακερό   | ●●                        | Στεγνό σιδέρωμα ενώ είναι ακόμα υγρό ή ψεκάστε το για να μουσκεύσει. Χρησιμοποιήστε ατμό μεσαίας ή υψηλής βαθμίδας ισχύος.  |
| Κοτλέ   | ●●●                       | Σιδερώστε από την ανάποδη πλευρά χρησιμοποιώντας ατμό ή ύφασμα σιδερώματος.   |
| Λινό  | ●●● έως την ένδειξη "max" | Σιδερώστε από την ανάποδη πλευρά ή χρησιμοποιήστε ένα ύφασμα σιδερώματος για να αποφύγετε σημάδια γυαλάδας, ειδικά στα υφάσματα με σκούρο χρώμα. Στεγνό σιδέρωμα ενώ είναι ακόμα υγρό ή ψεκάστε το για να μουσκεύσει. Χρησιμοποιήστε ατμό μεσαίας ή υψηλής βαθμίδας ισχύος. |
| Τζιν  | ●●● έως την ένδειξη "max" | Χρησιμοποιήστε τη μέγιστη βαθμίδα ισχύος ατμού.   |
| Η βέλτιστη ρύθμιση ενδέχεται να διαφέρει από αυτή που συνιστάται στον πίνακα λόγω ποικίλων ταχυτήτων σιδερώματος και υγρότητας των υφασμάτων! |                           |   |

## ΣΥΜΒΟΥΛΕΣ ΚΑΙ ΥΠΟΔΕΙΞΙΣ

### Ρυθμίσεις θερμοκρασίας

Το σίδερο θερμαίνεται γρηγορότερα από ότι ψύχεται, για αυτό συνιστάται να αρχίσετε να σιδερώνετε τα υφάσματα που απαιτούν τη χαμηλότερη θερμοκρασία. Χρησιμοποιήστε τη χαμηλότερη θερμοκρασία με τα υφάσματα που έχουν μη συνηθισμένο φινιρίσμα, όπως πουλιές ή κεντήματα. Αν δεν είστε σίγουροι για το ύφασμα, ξεκινήστε με μια χαμηλή θερμοκρασία και σιδερώστε σε μια γωνία που δεν φαίνεται. Κατόπιν αυξήστε τη θερμοκρασία σταδιακά, αν απαιτείται.

### Αποφυγή σημαδιών στο ύφασμα

Ποτέ μη σιδερώνετε περιοχές με ίχνη εφίδρωσης ή άλλα σημάδια, η θερμότητα μονιμοποιεί τους λεκέδες στο ύφασμα.

### Πλύση υφασμάτων πριν από το σιδέρωμα

Αν το πλυτήριο ρούχων είναι πολύ φορτωμένο ή αν οι στροφές του στυψίματος είναι πολύ υψηλές, ενδέχεται τα υφάσματα να βγουν περισσότερο τσαλακωμένα. Όμως πολλά υφάσματα είναι ευκολότερα στο σιδέρωμα αν είναι νωπά.

## ΕΠΙΛΥΣΗ ΠΡΟΒΛΗΜΑΤΩΝ

| ΠΡΟΒΛΗΜΑ   | ΠΙΘΑΝΗ ΑΙΤΙΑ  | ΕΠΙΛΥΣΗ  |
|--|---|--|
| Η πλάκα δεν θερμαίνεται παρόλο που το σίδερο είναι ενεργοποιημένο. | Πρόβλημα σύνδεσης   | Ελέγξτε το κεντρικό καλώδιο παροχής ισχύος, το φως και την πρίζα.  |
|  | Ο διακόπτης επιλογής θερμοκρασίας βρίσκεται στη θέση «MIN».                                       | Επιλέξτε την κατάλληλη θερμοκρασία.  |
| Το σίδερο δεν παράγει ατμό.  | Δεν υπάρχει αρκετό νερό στο δοχείο.   | Γεμίστε το δοχείο νερού (βλ. "Ξεκινώντας", αρ.2).  |
|  | Ο διακόπτης επιλογής ατμού είναι ρυθμισμένος στη θέση χωρίς ατμό.                                 | Ρυθμίστε τον διακόπτη επιλογής ατμού μεταξύ των θέσεων ελάχιστου ατμού και μέγιστου ατμού (ανατρέξτε στον «Πίνακα σιδερώματος»). |
|  | Η επιλεγόμενη θερμοκρασία είναι χαμηλότερη από αυτή που απαιτείται για να χρησιμοποιηθεί ο ατμός. | Αυξήστε την θερμοκρασία τουλάχιστον ●●.  |

| ΠΡΟΒΛΗΜΑ   | ΠΙΘΑΝΗ ΑΙΤΙΑ  | ΕΠΙΛΥΣΗ   |
|--|---|---|
| Η λειτουργία ψεκασμού δεν λειτουργεί.  | Δεν υπάρχει αρκετό νερό στο δοχείο.   | Γεμίστε το δοχείο νερού (βλ. "Ξεκινώντας", αρ.2).   |
| Η λειτουργία πίδακα ατμού και πίδακα ατμού σε κάθετη θέση δεν λειτουργεί.                | Η λειτουργία πίδακα ατμού χρησιμοποιήθηκε αρκετά συχνά μέσα σε μικρή χρονική περίοδο.                                   | Τοποθετήστε το σίδερο σε οριζόντια θέση και περιμένετε πριν χρησιμοποιήσετε τη λειτουργία πίδακα ατμού.   |
|  | Το σίδερο δεν είναι αρκετά ζεστό.   | Ρυθμίστε τη σωστή θερμοκρασία για στεγνό σιδέρωμα (έως ●●). Τοποθετήστε το σίδερο κάθετα και περιμένετε έως ότου ανάψει η ενδεικτική λυχνία θερμοκρασίας. |
| Από την πλάκα του σίδηρου εξέρχονται καφέ ριπές κατά το σιδέρωμα και λεκιάζουν τα ρούχα. | Έχετε χρησιμοποιήσει σκληρό νερό, που προκάλεσε την ανάπτυξη αλάτων στο δοχείο νερού.                                   | Χρησιμοποιήστε τη λειτουργία αυτοκαθαρισμού μία ή περισσότερες φορές.   |
|  | Έχετε χρησιμοποιήσει χημικά προϊόντα αφαίρεσης των αλάτων.  | Μη χρησιμοποιείτε προϊόντα αφαίρεσης των αλάτων.  |
|  | Έχουν συσσωρευτεί υφασμάτινες ίνες στις οπές της πλάκας σίδηρου και καίγονται.  | Χρησιμοποιήστε τη λειτουργία αυτοκαθαρισμού μία ή περισσότερες φορές. Καθαρίστε την πλάκα με ένα υγρό μαλακό πανί.  |
|  | Ενδέχεται τα υφάσματα να μην έχουν ξεβγαθεί καλά ή τα ρούχα είναι καινούργια και δεν έχουν πλυθεί πριν από το σιδέρωμα. | Ξεβγάλτε καλά πάλι τα ρούχα.  |

## ΑΠΟΡΡΙΨΗ



Αυτό το σύμβολο επί του προϊόντος υποδηλώνει ότι αυτό το προϊόν περιέχει μπαταρία που δεν πρέπει να απορριφθεί με τα συνήθη οικιακά απορρίμματα.



Αυτό το σύμβολο επί του προϊόντος ή της συσκευασίας του υποδηλώνει ότι το προϊόν αυτό δεν συγκαταλέγεται στα συνήθη οικιακά απορρίμματα. Για να ανακυκλώσετε το προϊόν σας, πηγαίνετε το σε ένα επίσημο σημείο συλλογής ή σε ένα κέντρο σέρβις της Electrolux που μπορεί να αφαιρέσει και να ανακυκλώσει την μπαταρία και τα ηλεκτρικά μέρη με ασφαλή και επαγγελματικό τρόπο. Ακολουθήστε τους κανόνες της χώρας σας για την ξεχωριστή συλλογή ηλεκτρικών προϊόντων και επαναφορτιζόμενων μπαταριών.

*Η Electrolux διατηρεί το δικαίωμα αλλαγής προϊόντων, πληροφοριών και προδιαγραφών χωρίς προειδοποίηση.*



## HRVATSKI

Zahvaljujemo vam što ste odabrali proizvod tvrtke Electrolux. Kako biste uvijek postigli najbolje rezultate, upotrebljavajte isključivo originalni pribor i rezervne dijelove tvrtke Electrolux. Izrađeni su posebno za vaš proizvod. Ovaj proizvod izrađen je tako da nije štetan za okoliš. Svi plastični dijelovi označeni su za recikliranje.

## SASTAVNI DIJELOVI

- |  |  |
|--|--|
| <b>A.</b> Površina za glačanje             | <b>H.</b> Žaruljica pokazivača napajanja         |
| <b>B.</b> Oznaka za maksimalnu razinu vode | <b>I.</b> Kabel za napajanje                     |
| <b>C.</b> Otvor za punjenje s poklopcem    | <b>J.</b> Indikator za vruću donju ploču *       |
| <b>D.</b> Mlaznica raspršivača             | <b>K.</b> Birač temperature                      |
| <b>E.</b> Gumb raspršivača                 | <b>L.</b> Spremnik vode                          |
| <b>F.</b> Gumb mlaza pare                  | <b>M.</b> Dio za namatanje kabela                |
| <b>G.</b> Birač pare/Samočišćenje          | <b>N.</b> Željezno postolje za okomito odlaganje |
- (\* Samo određeni modeli)

Slika, stranica 2-3

## POČETAK RADA

- 1 Prije prve uporabe.** Uklonite sve ljepljive ostatke i nježnim pokretima istrljajte glačalo vlažnom krpom. Isperite spremnik vode kako biste uklonili strane čestice. Pri prvom uključivanju mogu se pojaviti privremena isparavanja ili mirisi.
- 2 Punjenje parnog glačala vodom.** Provjerite je li utikač izvučen iz strujne utičnice. Okrenite regulator pare na položaj "OFF" (isključeno) i otvorite pokrov spremnika vode (A). Uz pomoć priložene čaše ulijte vode do maksimalne razine (B). Podignite vrh glačala kako se voda ne bi izlivala tijekom ulijevanja. Zatvorite pokrov (C). *Ovaj je proizvod namijenjen za upotrebu s vodom iz slavine Preporučuje se upotreba destilirane vode ili mješavine 50% destilirane i 50% vode iz slavine.*
- 3 Utikač kabela umetnite u zidnu utičnicu.** Okrenite regulator temperature na željenu razinu. Svjetlo indikatora napajanja označava da se glačalo zagrijava. Kada se svjetlo isključi, glačalo je spremno za korištenje. **Napomena:** Ako tijekom glačanja smanjite temperaturu, ne glačajte sve dok svjetlo indikatora napajanja ponovno ne uključi.
- 4 Glačanje parom.** Okrenite regulator pare na položaj između "OFF" (isključeno) i "☁" (maksimalno), ovisno o količini potrebne pare. Za glačanje bez pare regulator pare stavite na položaj "OFF" (isključeno). **Napomena:** Ako ga držite vodoravno, glačalo neprestano ispušta paru. Zaustavite neprekidno ispuštanje pare stavljanjem glačala u okomiti položaj ili okretanjem regulatora pare na položaj "OFF" (isključeno).
- 5 Korištenje funkcije raspršivača i mlaza pare.** Provjerite je li spremnik vode napunjen najmanje do 1/4. Pritisnete li gumb raspršivača nekoliko puta, stvorit će se fino raspršena maglica koju možete koristiti za predvlaženje tkanine (A). Za korištenje funkcije mlaza pare spremnik vode mora biti napunjen najmanje do 1/2. Pritisnete li gumb mlaza pare nekoliko puta kako biste istjerali zrak iz pumpe (B).
- 6 Tretiranje obješenih odjevnih predmeta parom.** Funkcija okomitog mlaza pare savršeno je rješenje za tretiranje zavjesa, odijela i nježnih tkanina parom. Objesite vješalicu s odjevnim predmetom i držite glačalo na udaljenosti 10 – 20 cm te pritisnite gumb mlaza pare.
- 7 Uređaj je potrebno isključiti prije umetanja utikača u zidnu utičnicu.** Nikada ne vucite električni kabel. Umjesto toga, uhvatite za utikač i povucite kako biste ga isključili. Ispraznite spremnik vode i ostavite glačalo da se ohladi do kraja prije skladištenja.

## ČIŠĆENJE (NE UPOTREBLJAVAJTE BILO KAKAV DETERDŽENT)

- 8 Glačalo uvijek skladištite** tako da stoji na postolju za okomito odlaganje, a kabel namotajte. Vanjske površine očistite vlažnom mekanom krpom te ih prebršite suhom krpom. Ne koristite kemijska otapala jer ona mogu oštetiti površinu.
- 9 Funkcija samočišćenja** Glačalo držite iznad sudopera. Vodu kroz otvor ulijte u spremnik vode. Glačalo uključite i podesite ga na najvišu temperaturu. Okrenite gumb za paru na položaj za samočišćenje, držite glačalo tako barem 60 sekundi kako bi voda mogla istjecati kroz otvore za paru. Otpustite gumb kako biste zaustavili funkciju samočišćenja.
- 10 Čišćenje površine za glačanje.** Ne koristite jastučice za ribanje ili gruba sredstva za čišćenje površine za glačanje jer ta će sredstva oštetiti površinu. Za uklanjanje sagorjelih ostataka glačajte preko vlažne krpe dok je glačalo još vruće. Površinu za glačanje jednostavno obrišite mekanom vlažnom krpom te prebršite suhom krpom.

## THERMOSAFE™ (\* SAMO ODREĐENI MODELI)

11

Vaš uređaj opremljen je indikatorom za vruću donju ploču ThermoSafe™ koji detektira kada je donja ploča vruća tako da boju promijeni iz crne u crvenu. Kada se temperatura plohe spusti ispod 40 °C, boja će se ponovo promijeniti na crnu kako biste znali da glačalo možete spremiti.

Uživajte u novom proizvodu tvrtke Electrolux!

## SIGURNOSNI SAVJETI

Pažljivo pročitajte sljedeću uputu prije prvog korištenja uređaja.

- Ovaj uređaj smiju koristiti djeca starija od 8 godina i osobe sa smanjenim fizičkim, osjetilnim ili mentalnim sposobnostima ili pomanjkanjem iskustva i znanja ako su pod nadzorom ili su dobili upute o upotrebi uređaja na sigurna način i razumiju uključene opasnosti.
- Djeca se ne smiju igrati s uređajem.
- Čišćenje i održavanje uređaja ne smiju obavljati djeca bez nadzora.
- Glačalo i njegov kabel držite izvan dohvata djece mlađe od 8 godina kada su uključeni ili se hlade.
- Površine se mogu zagrijati tijekom upotrebe ⚠.
- Ovaj je proizvod namijenjen za upotrebu s vodom iz slavine. Preporučuje se upotreba destilirane vode ili mješavine 50% destilirane i 50% vode iz slavine.
- Uređaj se smije priključivati samo na izvore napajanja čiji napon i frekvencija odgovaraju specifikacijama na pločici s nominalnim vrijednostima!
- Ne koristite glačalo ako je palo, ako ima vidljivih oštećenja na glačalu ili njegovu kabelu te ako glačalo curi.
- Uređaj morate spojiti samo na uzemljenu utičnicu.
- Otvor za punjenje ne smije se otvoriti tijekom uporabe.
- Ako se uređaj ili kabel za napajanje ošteti, mora ga zamijeniti proizvođač, njegov ovlaštenu servisera ili druga kvalificirana osoba kako biste izbjegli opasnost.
- Glačalo morate koristiti i odlagati na stabilnoj površini. Ako glačalo postavljate na stalak, provjerite je li stalak postavljen na stabilnom mjestu.
- Uređaj nikad ne smijete ostaviti bez nadzora ako je uključen u utičnicu.
- Nakon svakog korištenja, prije čišćenja ili održavanja potrebno je uređaj isključiti i izvući utikač iz utičnice električnog napajanja.
- Prije punjenja spremnika vodom utikač mora biti isključen iz utičnice.

- Kabel za napajanje ne smije doći u dodir s vrućim dijelovima uređaja.
- Ne uranjajte uređaj u vodu ili drugu tekućinu.
- Nemojte puniti više nego što je maksimalno dopušteno oznakom na uređajima.
- Uređaj je namijenjen samo za korištenje u kućanstvu. Proizvođač ne prihvaća nikakvu odgovornost za moguća oštećenja nastala zbog neodgovarajućeg ili nepravilnog korištenja uređaja.
- Budite oprezni kada glačalo na paru okrećete naopačke - u spremniku možda ima vruće vode.

**TABLICA GLAČANJA**

| TKANINA              | POSTAVLJANJE TEMPERATURE | SAVJETI ZA KORIŠTENJE GLAČANJA   |
|----------------------|--------------------------|--|
| Akril                | ●                        | Glačajte na suho s obratne strane.   |
| Acetat               | ●                        | Glačajte na suho s obratne strane dok je još vlažno ili koristite raspršivač za vlaženje.  |
| Najlon i poliester   | ●                        | Glačajte s obratne strane dok je još vlažno ili koristite raspršivač za vlaženje.  |
| Rejon                | ●                        | Glačajte s obratne strane tkanine.   |
| Viskoza              | ●                        | Pretežno glačajte na suho. Para se može koristiti uz pridržavanje uputa proizvođača.   |
| Svila                | ●●                       | Glačajte s obratne strane. Koristite krpu za glačanje kako bi se izbjegli sjajni tragovi.  |
| Miješani pamuk       | ●●                       | Provjerite podatke na etiketi i slijedite upute proizvođača. Postavite temperaturu prema vlaknu koje zahtijeva najniže podešavanje.  |
| Vuna i miješana vuna | ●●                       | Glačajte parom s obratne strane ili koristite krpu za glačanje.  |
| Pamuk                | ●●                       | Glačajte na suho s obratne strane dok je još vlažno ili koristite raspršivač za vlaženje. Koristite srednju do jaku paru.  |
| Baršun               | ●●●                      | Glačajte parom s obratne strane ili koristite krpu za glačanje.  |
| Lan                  | ●●● na "max"             | Glačajte s obratne strane ili koristite krpu za glačanje kako bi se izbjegli sjajni tragovi, osobito kod tkanine tamnijih boja. Glačajte na suho dok je još vlažno ili koristite raspršivač za vlaženje. Koristite srednju do jaku paru. |
| Jeans                | ●●● na "max"             | Koristite maksimalnu paru.   |

Različita brzina glačanja i vlažnost tkanine mogu uzrokovati odstupanja od preporučenih vrijednosti iz tablice!

## SAVJETI

### Postavke za temperaturu

Glačalo se zagrijava brže nego što se hladi tako da vam preporučujemo da najprije glačate tekstil za koji je potrebna najniža temperatura. Najnižu temperaturu koristite na tekstilu s neuobičajenim ukrasima, npr. šljokicama ili vezovima. Ako niste sigurni za vrstu tekstila, počnite glačati niskom temperaturom i to na najmanje vidljivom dijelu. Nakon toga postupno povećavajte temperaturu ako je to potrebno.

## Izbjegavanje oznaka na tekstilu

Nikada ne glačajte dijelove tekstila na kojima su vidljivi znakovi znojenja ili slično. Toplina fiksira mrlje na tekstilu.

## Pranje tekstila prije glačanja

Ako perilicu rublja napunite do kraja ili je broj okretaja kod sušenja vrlo visok, tekstil će biti puno više naboran. Međutim, neke vrste tekstila lakše je glačati ako je vlažan.

## OTKLANJANJE POTEŠKOĆA

| PROBLEM   | MOGUĆI UZROK   | RJEŠENJE  |
|---|--|---|
| Površina za glačanje se ne zagrijava iako je glačalo uključeno.   | Problem u vezi s električnim napajanjem  | Provjerite kabel za električno napajanje, utikač i utičnicu.  |
|   | Regulator temperature nalazi se u položaju "MIN" (minimalno).                            | Odaberite odgovarajuću temperaturu  |
| Glačalo ne stvara paru.   | Nema dovoljno vode u spremniku.  | Napunite spremnik vodom (pogledajte "Početak rada", br. 2).   |
|   | Regulator pare nalazi se u položaju bez pare.  | Postavite regulator pare između položaja za minimalnu i maksimalnu paru (vidi "Tablica glačanja").  |
|   | Odabrana temperatura niža je od temperature određene za korištenje s parom.              | Povisite temperaturu na najmanje ●●.  |
| Funkcija raspršivanja ne radi.                                    | Nema dovoljno vode u spremniku.  | Napunite spremnik vodom (pogledajte "Početak rada", br. 2).   |
| Funkcije mlaza pare i okomitog mlaza pare ne rade.                | Funkcija mlaza pare učestalo je korištena u kratkom razdoblju.                           | Stavite glačalo u vodoravan položaj i pričekajte neko vrijeme prije ponovnog korištenja funkcije mlaza pare.                                    |
|   | Glačalo nije dovoljno vruće.   | Podesite pravilnu temperaturu za glačanje parom (do ●●). Stavite glačalo u okomit položaj i pričekajte dok se ne isključi žaruljica pokazivača. |
| Prilikom glačanja iz podloge izlaze smeđe mrlje i prljaju rublje. | Upotrebljavali ste tvrdi vodu što je dovelo do stvaranja malih čestica u spremniku vode. | Jedan ili više puta upotrijebite funkciju samo čišćenja.  |
|   | Upotrijebili ste kemijska sredstva za uklanjanje kamenca.                                | Ne upotrebljavajte niti jedno sredstvo za uklanjanje kamenca.   |
|   | Vlakna tkanina nakupila su se u otvorima na stopalu glačala i izgaraju.                  | Jedan ili više puta upotrijebite funkciju samo čišćenja. Stopalo glačala očistite vlažnom mekom krpom.  |
|   | Tkanina možda nije ispravno isprana ili je odjeća nova i nije oprana prije glačanja.     | Ponovno dobro isperite rublje.  |

## ODLAGANJE



Ovaj simbol na proizvodu označava da proizvod sadrži bateriju koja se ne smije odlagati zajedno s uobičajenim kućanskim otpadom.



Simbol na proizvodu ili na pakiranju pokazuje da se on ne smije tretirati kao kućanski otpad. Kako biste proizvod reciklirali, odnesite ga na sabirno mjesto za reciklažu ili u servisni centar za proizvode marke Electrolux gdje se baterija i električni dijelovi uklanjaju i recikliraju na siguran način u skladu s propisima. Pridržavajte se propisa vezanih uz odvojeno odlaganje električnih proizvoda i punjivih baterija.

*Tvrtka Electrolux zadržava pravo na promjenu proizvoda, informacija i specifikacija bez prethodne obavijesti.*

## MAGYAR

Köszönjük, hogy Electrolux készüléket vásárolt! A legjobb eredmények biztosítása érdekében mindig eredeti Electrolux tartozékokat és alkatrészeket használjon. Ezeket kifejezetten az Ön készülékéhez tervezték. A készüléket a környezetvédelem szem előtt tartásával tervezték. Minden műanyag alkatrész újrahasznosításra vonatkozó jelzéssel rendelkezik.

### A KÉSZÜLÉK RÉSZEI

- |  |                                      |
|--|--------------------------------------|
| <b>A.</b> Talp                                 | <b>H.</b> Tápellátás jelzőfény       |
| <b>B.</b> Megengedett legmagasabb vízszint jel | <b>I.</b> Tápkábel                   |
| <b>C.</b> Töltőnyílás fedéllel                 | <b>J.</b> Forró vasalótalp kijelző * |
| <b>D.</b> Permetező fúvóka                     | <b>K.</b> Hőmérséklet-választó       |
| <b>E.</b> Permetezés gomb                      | <b>L.</b> Víztartály                 |
| <b>F.</b> Gőzpermet gomb                       | <b>M.</b> Kábeltároló                |
| <b>G.</b> Gőzszabályozó/öntisztítás            | <b>N.</b> A vasaló sarokrésze        |

(\* Csak egyes típusoknál)

Kép a 2-3. oldalon

### ÜZEMBE HELYEZÉS

- 1 Első használat előtt.** Távolítsa el az öntapadós címkéket, és a helyüket nedves ruhával dörzsölje át. Öblítse át a víztartályt, hogy idegen részecskék ne maradjanak benne. Az első bekapcsolás idején előfordulhat átmeneti gőz- vagy szagképződés.
- 2 A gőzölős vasaló feltöltése vízzel.** Ügyeljen arra, hogy a feltöltés előtt a tápkábel csatlakozóját húzza ki a fal aljzatból. Forgassa el a gőzkapcsolót „OFF” (Ki) állásba, és nyissa fel a töltőnyílás fedelét (A). A mellékelt mérőpohár használatával töltsse fel vízzel a maximális szintig (B). Kissé döntse meg a vasalót, nehogy túlcorduljon a víz feltöltés közben. Zárja vissza a fedelet (C).  
**A készülék csapvízzel is használható. Javasoljuk, hogy desztillált vizet vagy 50% desztillált víz és 50% csapvíz keverékét alkalmazza.**
- 3 Csatlakoztassa a tápkábelt a hálózati aljzathoz.** Állítsa be a hőmérsékletszabályozót a kívánt fokozatra. A bekapcsolt állapot jelzőfénye a vasaló felmelegedését jelzi. Ha a jelzőfény kialszik, a vasaló készen áll a használatra. **Figyelmeztetés:** Ha vasalás közben alacsonyabb hőmérsékletű fokozatra állítja készülékét, várja meg a vasalás folytatásával, amíg a jelzőfény ismét felvillan.
- 4 Vasalás gőzzel.** A kívánt gőzmennyiségtől függően forgassa a gőzkapcsolót az „OFF” és a „” jelzés között megfelelő állásba. Szárazon vasaláshoz hagyja „OFF” állásban a gőzkapcsolót. Megjegyzés: Ha vízszintesen tartja a vasalót, folyamatosan gőzt fejleszt és bocsát ki. A folyamatos gőzkibocsátás leállításához állítsa függőleges helyzetbe a vasalót, vagy forgassa el a gőzkapcsolót „OFF” állásba.
- 5 A vízpermetezési és gőzpermetezési funkciók használata.** Ellenőrizze, hogy a víztartály legalább negyedéig fel legyen töltve. A textíliák előzetes megnedvesítését a permetezés gomb többszöri megnyomásával, finom vízköd létrehozásával végezze A. A gőzpermetezés funkció használatakor ellenőrizze, hogy a víztartály legalább feléig fel legyen töltve. A gőzpermet gomb többszöri megnyomásával töltsse fel a szivattyút B).
- 6 Független anyagok gőzölése.** A független gőzpermet funkció ideális függönyök, ruhák és kényes textíliák gőzöléséhez. A vasalóval akassza vállfára, tartsa a vasalót 10–20 cm távolságra, és nyomja meg a gőzpermet gombot.
- 7 Állítsa “OFF” jelzésre készüléke kapcsolóját, mielőtt a hálózati aljzathoz csatlakoztatná, vagy onnan leválasztaná.** Soha ne húzza meg a tápkábelt! Helyette a csatlakozónál fogva válassza azt le a tápaljzatról. Mielőtt helyére tenné a vasalót, ürítse ki a víztartályt, és hagyja teljesen lehűlni a készüléket.

### TISZTÍTÁS (NE HASZNÁLJON TISZTÍTÓSZERT!)

- 8 A vasalót mindig hátlapjára állítva,** függőlegesen tárolja. A tápkábelt pedig csavarja a kábeltartó köré, ügyelve rá, hogy ne feszüljön meg túlságosan. A külső felületeket először puha, nedves ruhával tisztítsa meg, majd törölje szárazra. Ne használjon kémiai oldószereket, mert ezek károsítják a felületeket.
- 9 Öntisztító funkció.** Tartsa a vasalót a mosogató vagy mosdó fölé. Töltsse fel vízzel a víztartályt a töltőnyíláson keresztül. Állítsa a vasalót a legmagasabb fokozatra. Állítsa a gőzölés gombot öntisztító állásba, és várjon legalább 60 másodpercig, hogy a víz kiürüljön a gőzvezető nyílásokon keresztül. Az öntisztító funkció leállításához engedje el a gombot.
- 10 A talp tisztítása.** A talp tisztításához ne használjon súrolószivacsot vagy erős tisztítószereket, mert ezek

károsítják felületét. A ráégett nyomok eltávolításához a forró vasalót húzza át nedves ruhán. A zománczott talp tisztítását egyszerűen puha nedves ruhával végezheti; utána törölje szárazra.

#### **THERMOSAFE™ (\* CSAK EGYES TÍPUSOKNÁL)**

11

**Az Ön készüléke ThermoSafe™** forró talp kijelzővel rendelkezik, mely a vasalótalp felforrósodásakor feketéről piros színre vált. Mihelyt a vasalótalp hőmérséklete < 40C°, a szín visszavált feketére, jelezve, hogy a vasalót már el lehet tenni.

**Használja örömmel új Electrolux készülékét!**

## **BIZTONSÁGI ELŐÍRÁSOK**

**A készülék első használatát megelőzően olvassa el figyelmesen a következő utasításokat.**

- Ezt a készüléket 8 évnél idősebb gyermekek, illetve megváltozott fizikai, érzékelési vagy szellemi képességű, illetve hozzá nem értő személyek csak felügyelet mellett, vagy abban az esetben használhatják, ha megfelelően elsajátították a készülék biztonságos használatának módját, és megértették a velejáró veszélyeket.
- Tilos a gyermekeknek a készülékkel játszani.
- Gyermekek felügyelet nélkül nem végezhetnek tisztítási vagy karbantartási munkát a készüléken.
- Amíg be van kapcsolva, vagy ki nem húlt teljesen, a vasalót és a vezetékét tartsa távol 8 évnél fiatalabb gyermekektől.
- Használat közben a felületek felforrósodhatnak .
- A készülék csapvízzel is használható. Javasoljuk, hogy desztillált vizet vagy 50% desztillált víz és 50% csapvíz keverékét alkalmazza.
- A készüléket csak a műszaki adatok címkéjén feltüntetett értékekkel azonos feszültségű és frekvenciájú elektromos hálózathoz szabad csatlakoztatni.
- Ne használja a vasalót, ha leejtették, ha a vasalón vagy a kábelen látható sérülés van, illetve ha szivárog.
- A készülék kizárólag földelt csatlakozóaljzathoz csatlakoztatva használható.
- A készülék működése közben a betöltő nyílást tilos kinyitni.
- Ha a készülék vagy a tápkábel megsérült, a veszély elkerülése érdekében azt a gyártónak, a gyártó által megbízott szerviznek vagy hasonlóan képzett szakembernek kell kicserélnie.
- A vasalót stabil felületen kell használni és tartani. A vasaló állványra helyezése

- előtt mindig győződjön meg arról, hogy az állvány alatti felület stabil.
- A táphálózathoz csatlakoztatott készüléket soha ne hagyja felügyelet nélkül.
  - Tisztítás vagy karbantartás előtt, illetve használat után mindig kapcsolja ki a készüléket és húzza ki a tápkábelt a hálózati aljzataból.
  - A víztartály feltöltése előtt a tápkábel csatlakozóját mindig ki kell húzni a hálózati aljzataból.
  - A tápkábel nem érintkezhet a készülék forró részeivel.
  - A készüléket ne merítse vízbe vagy egyéb folyadékba.
  - Ne lépje túl a készüléken feltüntetett maximális töltési mennyiséget (vízszintet).
  - Ez a készülék kizárólag háztartási használatra alkalmas. A gyártó nem vállal semmilyen kötelezettséget a helytelen vagy nem rendeltetésszerű használat miatt bekövetkezett esetleges károkért.
  - Legyen óvatos a gőzölős vasaló mozgatásakor, mert a tartályban lévő víz forró lehet!

#### VASALÁSI TÁBLÁZAT

| TEXTÍLIA                      | HŐMÉRSÉKLET BEÁLLÍTÁSA | VASALÁSI JAVASLAT  |
|-------------------------------|------------------------|--|
| Akril                         | ●                      | Vasalja szárazon az anyag fonákját.  |
| Acetát műszál                 | ●                      | Vasalja szárazon az anyag fonákoldalát, vagy permetezéssel nedvesítse be.  |
| Nylon és poliészter           | ●                      | Vasalja a nedves anyag fonákoldalát, vagy permetezéssel nedvesítse be.   |
| Műselyem                      | ●                      | Vasalja az anyag fonákját.   |
| Viszkóz                       | ●                      | Lehetőleg szárazon vasalja. A gyártó utasításaitól függően gőzt is használhat.   |
| Selyem                        | ●●                     | Vasalja az anyag fonákját. A kifényesedett foltok kialakulását vasalóruha használatával kerülheti el.  |
| Kevertszálás pamut            | ●●                     | A gyártó által bevarrt címkén szereplő utasítások szerint járjon el. Használja a legalacsonyabb hőfokot igénylő szálhoz javasolt beállítást.   |
| Gyapjú és kevertszálás gyapjú | ●●                     | Vasalja gőzzel az anyag fonákját, vagy használjon vasalóruhát.   |
| Pamut                         | ●●                     | Vasalja szárazon a még nedves anyag fonákoldalát, vagy permetezéssel nedvesítse be. Közepes és magas közötti gőzfokozatot használjon.  |
| Kordbársony                   | ●●●                    | Vasalja gőzzel az anyag fonákját, vagy használjon vasalóruhát.   |
| Lenvászon                     | ●●● „max” állásig      | Vasalja a fonákoldalt, vagy használjon vasalóruhát a kifényesedett foltok elkerülése érdekében, különösen sötét színű darabok esetén. Vasalja szárazon a még nedves anyagot, vagy permetezéssel nedvesítse be. Közepes és magas közötti gőzfokozatot használjon. |

| TEXTÍLIA  | HŐMÉRSÉKLET BEÁLLÍTÁSA | VASALÁSI JAVASLAT                     |
|---|------------------------|---------------------------------------|
| Pamutvászon   | ●●● „max” állásig      | Használja a legmagasabb gőzfokozatot. |
| A változó vasalási sebesség és a textília nedvessége a táblázatban ajánlottaktól eltérő optimális beállítást eredményezhet! |                        |                                       |

## HASZNOS TIPPEK ÉS TRÜKKÖK

### Hőmérséklet beállítások

Mivel a vasaló gyorsabb ütemben melegszik fel, mint ahogy lehül, azt javasoljuk, hogy a legalacsonyabb hőmérsékletet igénylő anyagokkal kezdje a vasalást. A különleges díszítésű, például flitteres, vagy hímzett felületek esetén a legalacsonyabb hőmérséklet beállítást használja. Ha bizonytalan benne, hogy az adott anyag milyen beállítást igényel, próbálja ki alacsony fokozaton kezdve a ruhadarab egy kevésbé látható, rejtett részén. Ha szükséges, fokozatosan állítsa magasabb hőfokra a vasalót.

### Foltok kikerülése az anyagon

Mindig kerülje el a vasalóval az anyagok azon részeit, amelyeken verejték- vagy egyéb foltok találhatóak, mivel a hőhatás fixálja a szennyeződésekét és nehezebbé válik azok későbbi eltávolítása!

### Vasalás előtt: mosással kapcsolatos javaslatok

Ha túl sok ruhát tesz a mosógépbe, vagy ha magas fordulatszámra centrifugál, előfordulhat, hogy gyűröttemben kerülnek ki belőle az anyagok a mosás végén. Ugyanakkor sok anyag típusa nedvesen könnyebben vasalható.

## HIBAELHÁRÍTÁS

| HIBA   | LEHETSÉGES OK  | MEGOLDÁS   |
|--|--|--|
| A talp nem melegszik, pedig a vasaló be van kapcsolva.             | Probléma a hálózati csatlakozással   | Ellenőrizze a hálózati tápkábelt, a csatlakozót és a csatlakozóaljzatot.   |
|  | A hőmérsékletszabályozó „MIN” állásban van.                                    | Válassza ki a megfelelő hőmérsékletet.   |
| A vasaló nem fejleszt gőzt.  | Nincs elég víz a tartályban.   | Töltse fel a tartályt vízzel (lásd: „Üzembe helyezés”, 2. pont).   |
|  | A gőzkapcsoló „száraz vasalás” állásban van.                                   | Állítsa be a gőzkapcsolót a minimális és a maximális gőzölési szint között a megfelelő fokozatra. (lásd a „Vasalási táblázatot”).  |
|  | A kiválasztott hőmérséklet alacsonyabb a gőzzel való használathoz javasoltnál. | Állítsa a hőmérsékletet minimum erre a szintre ●●.   |
| Nem működik a permetezés funkció.                                  | Nincs elég víz a tartályban.   | Töltse fel a tartályt vízzel (lásd: „Üzembe helyezés”, 2. pont).   |
| Nem működik a gőzpermetezés és a függőleges gőzpermetezés funkció. | Rövid időn belül túl sokszor használták a gőzpermetezés funkciót.              | Állítsa a vasalót függőleges helyzetbe, és várjon, mielőtt használná a gőzpermetezés funkciót.   |
|  | A vasaló nem elég forró.   | A gőzzel történő vasaláshoz a megfelelő hőmérsékletet elérheti ezt a fokozatot: ●●). Állítsa a vasalót függőleges helyzetbe, és várjon, amíg a hőmérsékletjelző fény kialszik. |



| HIBA  | LEHETSÉGES OK   | MEGOLDÁS   |
|---|---|--|
| Barna folyadék hagyja el a vasalótalpat vasalás közben, mely foltot hagy a ruhán. | A kávéfőzéshez használt víz keménysége miatt vízkő képződött a víztartályban.                               | Futtassa le egy- vagy több alkalommal az öntisztító funkciót.  |
|   | Vízkőoldó vegyszert használt.   | Soha ne használjon vízkőoldó vegyszert.  |
|   | Anyagszálak gyűltek össze a vasalótalp nyílásaiban és égnek.  | Futtassa le egy- vagy több alkalommal az öntisztító funkciót. Egy puha, nedves kendővel tisztítsa meg a talprészt. |
|   | A szövetet nem öblítette ki megfelelően, vagy a ruhanemű új, és még nem volt kimosva a vasalást megelőzően. | Kérjük, öblítse ki megfelelően a szövetet.   |

## HULLADÉKKEZELÉS



Ez a szimbólum azt jelzi, hogy a készülékben akkumulátor van, ami nem helyezhető a háztartási hulladék közé.



A terméken, illetve annak csomagolásán látható szimbólum azt jelzi, hogy a készülék a szokásos háztartási hulladéktól elkülönítve kezelendő. Kérjük, vigye el a terméket egy kijelölt gyűjtőhelyre, vagy az Electrolux egyik szervizközpontjába az akkumulátor és az elektromos alkatrészek biztonságos, szakszerű eltávolítása és megfelelő újrahasznosítása érdekében. Minden esetben tartsa be az elektromos készülékek és az újratölthető akkumulátorok elkülönített hulladékkezelésére vonatkozó nemzeti előírásokat.

*Az Electrolux fenntartja a jogot termékei, valamint a közölt információk és műszaki adatok előzetes értesítés nélküli módosítására.*

## ITALIANO

Grazie per aver scelto un prodotto Electrolux. Per ottenere i risultati migliori, usate sempre gli accessori e i ricambi originali Electrolux, in quanto sono stati realizzati appositamente per il vostro prodotto. Questo prodotto è stato progettato pensando alla protezione all'ambiente. Tutte le parti in plastica sono contrassegnate ai fini del riciclaggio.

### COMPONENTI

- |   |  |
|---|--|
| <b>A.</b> Piastra                                   | <b>H.</b> Spia dell'alimentazione              |
| <b>B.</b> Indicatore del livello massimo dell'acqua | <b>I.</b> Cavo di alimentazione                |
| <b>C.</b> Foro di riempimento con sportellino       | <b>J.</b> Spia piastra calda *                 |
| <b>D.</b> Ugello di nebulizzazione                  | <b>K.</b> Selettore della temperatura          |
| <b>E.</b> Pulsante di nebulizzazione                | <b>L.</b> Serbatoio dell'acqua                 |
| <b>F.</b> Pulsante del getto di vapore              | <b>M.</b> Supporto per l'avvolgimento del cavo |
| <b>G.</b> Selettore del vapore / autopulitura       | <b>N.</b> Tallone                              |

(\* Solo per alcuni modelli)

Immagine sulla pagina 2-3

### OPERAZIONI PRELIMINARI

- 1 Operazioni preliminari al primo utilizzo.** Rimuovere tutti gli eventuali residui di colla sfregando delicatamente con un panno umido. Sciacquare il serbatoio dell'acqua per rimuovere eventuali particelle estranee. Alla prima accensione dell'apparecchio, potrebbero riscontrarsi fumi/odori.
- 2 Riempimento del ferro a vapore con acqua.** Accertarsi che la spina sia scollegata dalla presa elettrica. Ruotare il selettore del vapore su "OFF" ed aprire il coperchio del serbatoio (A). Utilizzando il bricco riempimento in dotazione, versare l'acqua fino al livello massimo (B). Sollevare la punta del ferro per evitare che l'acqua fuoriesca durante il riempimento. Chiudere il coperchio (C).  
*Questo prodotto è adatto per essere utilizzato con acqua di rubinetto. Si consiglia di utilizzare acqua distillata o una miscela composta da 50% di acqua distillata e 50% di acqua di rubinetto.*
- 3 Collegare il cavo di alimentazione.** Ruotate il selettore della temperatura sul livello desiderato. La luce della spia di alimentazione indica che il ferro si sta scaldando. Quando la luce si spegne, il ferro è pronto per essere utilizzato. **Nota:** se si abbassa la temperatura durante la stiratura, non iniziate a stirare finché la luce della spia dell'alimentazione non si accende.
- 4 Stirare utilizzando il vapore.** Ruotate il selettore del vapore nella posizione tra "OFF" e "☁️", in base alla quantità di vapore desiderata. Per stirare senza vapore, lasciare il selettore del vapore in posizione "OFF".  
**Nota:** tenendo il ferro in posizione orizzontale viene rilasciato automaticamente vapore continuo. Per arrestare l'uscita del vapore continuo basta mettere il ferro in posizione verticale o ruotare il selettore del vapore su "OFF".
- 5 Uso delle funzioni nebulizzazione e getto di vapore.** Accertarsi che il serbatoio dell'acqua sia pieno almeno fino a 1/4. Per preumidire i tessuti, premere più volte il pulsante del nebulizzatore (A). Per utilizzare la funzione getto di vapore, accertarsi che il serbatoio dell'acqua sia pieno almeno fino a 1/2. Premere più volte il pulsante del getto di vapore per adescare la pompa (B).
- 6 Stiratura a vapore di capi appesi.** La funzione getto di vapore in verticale è utilissima per la stiratura di tende, abiti e tessuti delicati. Appendere il capo ad una gruccia e, tenendo il ferro ad una distanza di 10–20 cm, premere il pulsante del getto di vapore.
- 7 L'apparecchiatura deve essere spenta prima di collegarla o scollegarla dalla spina.** Non tirate mai il cavo di alimentazione. Tenere la spina e tirare per scollegarla. Svuotare il serbatoio dell'acqua e lasciar raffreddare il ferro completamente prima di riporlo.

### PULIZIA (NON UTILIZZATE DETERSIVI)

- 8 Riporre sempre il ferro poggiandolo sulla base** con il cavo di alimentazione avvolto delicatamente attorno al dispositivo di avvolgimento. Per la pulizia della superficie esterna dell'apparecchio, utilizzare un panno morbido inumidito, quindi asciugare. Non utilizzare solventi chimici, che danneggerebbero la superficie.
- 9 Funzione di autopulizia.** Mantenere il ferro sopra a un lavandino. Riempire il serbatoio dell'acqua tramite l'apposito foro. Accendere il ferro alla massima temperatura. Spostare il pulsante di erogazione vapore nella posizione di autopulizia. Tenerlo premuto per almeno 60 secondi per far uscire l'acqua dai fori del vapore. Rilasciare il pulsante per arrestare la funzione autopulizia.
- 10 Pulizia della piastra.** Non utilizzare sulla piastra spugne abrasive o detersivi aggressivi che ne danneggereb-

bero la superficie. Per rimuovere eventuali residui di bruciato, passare il ferro caldo su un panno umido. Per pulire la piastra smaltata, è sufficiente passare un panno morbido inumidito sulla superficie, quindi asciugare.

#### **THERMOSAFE™ (\* SOLO PER ALCUNI MODELLI)**

**11** L'apparecchiatura è dotata dell'indicatore di piastra calda ThermoSafe™ in grado di rilevare se la piastra è calda cambiando il colore da nero a rosso. Quando la temperatura della piastra è < 40 °C, il colore dell'indicatore torna di colore nero a indicare che il ferro può essere riposto.

**Vi auguriamo di fare buon uso del vostro nuovo elettrodomestico Electrolux.**

## **NORME DI SICUREZZA**

**Leggere attentamente le seguenti istruzioni prima di utilizzare l'apparecchio per la prima volta.**

- Questa apparecchiatura può essere usata da bambini a partire dagli 8 anni e da adulti con limitate capacità fisiche, sensoriali o mentali o con scarsa esperienza o conoscenza sull'uso dell'apparecchiatura, soltanto se sorvegliati o se sono stati istruiti relativamente all'uso dell'apparecchiatura e a condizione che abbiano capito i rischi coinvolti.
- I bambini non devono giocare con l'apparecchiatura.
- La pulizia e gli interventi di manutenzione non devono essere eseguiti dai bambini senza supervisione.
- Tenere il ferro e il suo cavo lontani dalla portata di bambini di età inferiore agli 8 anni quando collegato alla rete elettrica o se si sta raffreddando.
- Le superfici possono surriscaldarsi durante l'uso .
- Questo prodotto è adatto per essere utilizzato con acqua di rubinetto. Si consiglia di utilizzare acqua distillata o una miscela composta da 50% di acqua distillata e 50% di acqua di rubinetto.
- Collegare l'apparecchio solo a una fonte di alimentazione con tensione e frequenza conformi alle specifiche riportate sulla targhetta delle caratteristiche.
- Non utilizzare il ferro da stiro se è caduto, perde o presenta danni visibili al corpo dell'apparecchio o al cavo di alimentazione.
- L'apparecchio deve essere collegato solo a una presa con messa a terra.
- Il foro di riempimento non deve essere aperto durante l'uso.
- In caso di danneggiamento dell'apparecchio o del cavo di alimentazione, ottenerne la sostituzione rivolgendosi al produttore, a un suo agente

dell'assistenza o a una persona egualmente qualificata, in modo da evitare rischi.

- Utilizzare e poggiare il ferro da stiro su una superficie stabile. Quando si colloca il ferro sul suo supporto, accertarsi che la superficie sulla quale quest'ultimo poggia sia stabile.
- Non lasciare mai l'apparecchio incustodito quando è collegato alla rete elettrica.
- Dopo ogni uso, spegnere l'apparecchio e scollegarlo dalla rete elettrica prima di effettuare operazioni di pulizia e manutenzione.
- Prima di procedere al riempimento del serbatoio dell'acqua, rimuovere la spina dalla presa elettrica.
- Evitare che il cavo di alimentazione entri in contatto con le parti calde dell'apparecchio.
- Non immergere l'apparecchio in acqua o altri liquidi.
- Non superare il volume massimo di riempimento indicato sull'apparecchio.
- Questo apparecchio è progettato esclusivamente per uso domestico. Il produttore declina qualsiasi responsabilità per eventuali danni causati dall'uso improprio o errato.
- Fare attenzione quando si capovolge un ferro a vapore; potrebbe esserci dell'acqua calda all'interno del serbatoio.

**TABELLA DI STIRATURA**

| TESSUTO            | IMPOSTAZIONE DI TEMPERATURA | RACCOMANDAZIONE DI STIRATURA   |
|--------------------|-----------------------------|--|
| Acrilico           | ●                           | Stirare a secco al rovescio.   |
| Acetato            | ●                           | Stirare a secco al rovescio il capo ancora umido o utilizzare il nebulizzatore per inumidirlo.   |
| Nylon e poliestere | ●                           | Stirare al rovescio il capo ancora umido o utilizzare il nebulizzatore per inumidirlo.   |
| Rayon              | ●                           | Stirare al rovescio.   |
| Viscosa            | ●                           | Stirare principalmente a secco. Utilizzare il vapore se previsto dalle indicazioni del produttore.   |
| Seta               | ●●                          | Stirare al rovescio. Utilizzare un panno da stiro per evitare l'effetto lucido.  |
| Misto cotone       | ●●                          | Attenersi alle indicazioni del produttore riportate sull'etichetta. Utilizzare l'impostazione relativa alla fibra che richiede il valore di temperatura inferiore. |
| Lana e misto lana  | ●●                          | Stirare a vapore al rovescio o utilizzare un panno da stiro.   |
| Cotone             | ●●                          | Stirare a secco il capo ancora umido o utilizzare il nebulizzatore per inumidirlo. Utilizzare un getto di vapore da medio a forte.                                 |

| TESSUTO   | IMPOSTAZIONE DI TEMPERATURA | RACCOMANDAZIONE DI STIRATURA   |
|---|-----------------------------|--|
| Velluto a coste   | ●●●                         | Stirare a vapore al rovescio o utilizzare un panno da stiro.   |
| Lino  | ●●● fino a "max"            | Stirare al rovescio o utilizzare un panno da stiro per evitare l'effetto lucido, specialmente con i colori scuri. Stirare a secco il capo ancora umido o utilizzare il nebulizzatore per inumidirlo. Utilizzare un getto di vapore da medio a forte. |
| Jeans   | ●●● fino a "max"            | Utilizzare il vapore a massima potenza.  |
| L'impostazione ottimale può differire da quella indicata nella tabella in base alla velocità di stiratura e al grado di umidità del capo. |                             |  |

## CONSIGLI E ACCORGIMENTI

### Impostazioni di temperatura

Il ferro si scalda più velocemente di quanto non si raffreddi, consigliamo quindi di iniziare a stirare i tessuti che richiedono una temperatura più bassa. Utilizzare la temperatura più bassa su tessuti con finiture insolite quali lustrini o ricami. Se non si è certi del tipo di tessuto, iniziare con una temperatura bassa e stirare su un angolo nascosto. Quindi aumentare la temperatura gradualmente se necessario.

### Come evitare segni sui tessuti

Non stirare mai su aree con tracce di sudore o altri segni; il calore fissa le macchie sui tessuti.

### Lavare i tessuti prima di stirare

Se la lavabiancheria è stata caricata eccessivamente o la centrifuga è troppo elevata, i tessuti potrebbero risultare più squalciti. In ogni caso è più facile stirare tessuti umidi.

## RICERCA ED ELIMINAZIONE DEI GUASTI

| PROBLEMA   | CAUSA POSSIBILE  | SOLUZIONE   |
|--|--|---|
| La piastra non si riscalda anche se il ferro è acceso.                     | Problema di collegamento elettrico.  | Controllare il cavo di alimentazione, la spina e la presa di corrente.  |
|  | Il selettore della temperatura si trova in posizione di "MIN".                                   | Selezionare la temperatura adatta.  |
| Il ferro non produce vapore.   | L'acqua nel serbatoio è insufficiente.   | Riempire il serbatoio dell'acqua (vedere "Operazioni preliminari", punto 2).  |
|  | Il selettore del vapore è impostato sulla posizione niente vapore.                               | Impostare il selettore del vapore tra le posizioni di minimo e massimo (vedere "schema stiratura").   |
|  | La temperatura selezionata è inferiore a quella specificata per l'uso del vapore.                | Aumentare la temperatura ad almeno ●●.  |
| La funzione di nebulizzazione non funziona.                                | L'acqua nel serbatoio è insufficiente.   | Riempire il serbatoio dell'acqua (vedere "Operazioni preliminari", punto 2).  |
| Le funzioni getto di vapore e getto di vapore in verticale non funzionano. | La funzione getto di vapore è stata utilizzata ripetutamente in un periodo di tempo molto breve. | Portare il ferro in posizione orizzontale e attendere prima di utilizzare nuovamente la funzione getto di vapore.   |
|  | Il ferro non è sufficientemente caldo.   | Selezionare la temperatura corretta per la stiratura a vapore (fino a ●●). Portare il ferro in posizione verticale e attendere che l'indicatore luminoso della temperatura si spenga. |

| PROBLEMA   | CAUSA POSSIBILE  | SOLUZIONE   |
|--|--|---|
| Fuoriescono tracce marroni dai fori della piastra in fase di stiro. Queste tracce possono macchiare il bucato. | L'acqua dura utilizzata ha causato la produzione di calcare all'interno del serbatoio dell'acqua.                            | Utilizzare la funzione di autopulizia una o più volte.  |
|  | Sono stati usati agenti chimici anti-incrostazioni.  | Non usare detergenti anti-incrostazioni.  |
|  | Fibre di tessuto si sono accumulate nei fori della piastra e stanno bruciando.   | Utilizzare la funzione di autopulizia una o più volte. Asciugare i fori della piastra con un panno morbido umido. |
|  | I tessuti potrebbero non essere adeguatamente risciacquati, oppure sono nuovi o non sono stati lavati prima della stiratura. | Risciacquare adeguatamente il bucato una seconda volta.   |

## SMALTIMENTO



Il simbolo sul prodotto indica che il prodotto contiene una batteria che non deve essere smaltita con i normali rifiuti domestici.



Il simbolo sul prodotto o sulla confezione indica che il prodotto non deve essere considerato come un normale rifiuto domestico. Per riciclare il prodotto, riconsegnarlo ad un punto di raccolta ufficiale o ad un Centro di Assistenza Electrolux in grado di rimuovere e riciclare la batteria e le parti elettriche in modo sicuro e professionale. Rispettare le norme vigenti nel proprio Paese per quel che riguarda la raccolta differenziata di prodotti elettrici e batterie ricaricabili.

*Electrolux riserva il diritto di modificare i prodotti, le loro riguardanti informazioni e le loro specifiche senza preavviso.*

## LIETUVIŠKAI

Dėkojame, kad pasirinkote „Electrolux“ gaminį. Norėdami užtikrinti geriausius rezultatus, visuomet naudokite originalius „Electrolux“ priedus ir atsargines dalis. Jie sukurti specialiai Jūsų gaminiui. Šis gaminytis sukurtas galvojant apie aplinką. Visos plastikinės dalys yra paženklintos perdirbimo tikslais.

### SUDEDAMOSIOS DALYS

- |   |  |
|---|--|
| <b>A.</b> Pado plokštė                            | <b>H.</b> Maitinimo indikatorius lemputė |
| <b>B.</b> Maksimalaus vandens lygio rodiklis      | <b>I.</b> El. tinklo laidas              |
| <b>C.</b> Pildymo anga su dangteliu               | <b>J.</b> Karšto pado indikatorius *     |
| <b>D.</b> Purkštuko antgalis                      | <b>K.</b> Temperatūros reguliatorius     |
| <b>E.</b> Purškimo mygtukas                       | <b>L.</b> Vandens bakas                  |
| <b>F.</b> Garų srovės mygtukas                    | <b>M.</b> Įtaisas suvyniotam laidui      |
| <b>G.</b> Garų reguliatorius / Savaiminis valymas | <b>N.</b> Lygintuvo kulnas               |

(\* Tik tam tikriems modeliams)

### Paveikslėlis 2-3 puslapyje

### NAUDOJIMO PRADŽIA

- 1** **Prieš naudojant pirmą kartą.** Nuimkite visus lipnios juostos likučius ir švelniai nutrinkite drėgna šluoste. Išskalaukite vandens baką, kad pašalintumėte pašalines daleles. Pirmą kartą įjungus, laikinai gali pasklisti garai / kvapai.
- 2** **Garų lygintuvo pripildymas vandeniu.** Patikrinkite, ar kištukas ištrauktas iš maitinimo angos. Pasukite garų nustatymo jungiklį į padėtį „OFF“ (išjungta) ir atidarykite pripildymo angos dangtelį (A). Pristatytu indeliu pripilkite vandens iki maksimalaus lygio (B). Pakelkite lygintuvo galą, kad pilant vanduo neištekėtų. Uždarykite dangtelį (C).  
*Šiame gaminyje galima naudoti vandenį iš čiaupo. Rekomenduojama naudoti distiliuotą vandenį arba 50 % distiliuoto ir 50 % vandens iš čiaupo mišinį.*
- 3** **Įkiškite maitinimo laidą į maitinimo lizdą.** Pasukite temperatūros nustatymo jungiklį ties norimu karščiu Maitinimo indikatorius lemputė rodo, kad lygintuvas kaista. Kai lemputė išsijungia, lygintuvas yra paruoštas naudoti. Pastaba. Jeigu lyginant sumažinsite temperatūrą, nepradėkite lyginti, kol neįsijungs maitinimo indikatorius lemputė.
- 4** **Lyginkite su garais.** Pasukite garų nustatymo jungiklį į padėtį tarp „OFF“ (išjungta) ir „☁“ (maksimali), atsižvelgdami į reikiamą garų kiekį. Norėdami lyginti be garų, palikite garų nustatymo jungiklį ties padėtimi „OFF“ (išjungta). Pastaba. Lygintuvas nuolat skleidžia garus, jeigu jį laikote horizontalioje padėtyje. Nepertraukiamą garų srautą sustabdykite, pastatę lygintuvą į vertikalią padėtį arba pasukę garų nustatymo jungiklį į padėtį „OFF“ (išjungta).
- 5** **Purškimo dulksnos ir garų srovės funkcijos naudojimas.** Patikrinkite, ar bake yra bent 1/4 vandens. Norėdami iš anksto sudrėkinti audinius, naudokite purškimo dulksną kelis kartus paspausdami purškimo mygtuką, kad išleistumėte švelnią dulksną (A). Norėdami naudoti garų srovės funkciją, patikrinkite, ar bake yra bent 1/2 vandens. Paspauskite garų srovės mygtuką kelis kartus pradiniam pripumpavimui (B).
- 6** **Pakabintų drabužių lyginimas garais.** Vertikali garų srovės funkcija idealiai tinka garais lyginti užuolaidas, kostiumus ir subtilius audinius. Pakabinkite drabužį ant pakabos, laikykite lygintuvą 10–20 cm atstumu nuo medžiagos ir paspauskite garų srovės mygtuką.
- 7** **Prietaisas turi būti išjungtas, prieš įjungiant arba atjungiant maitinimo kištuką.** Niekada netraukite už maitinimo laido. Geriau suimkite kištuką ir patraukite. Norėdami padėti lygintuvą, ištuštinkite vandens bakelį ir palaukite, kol lygintuvas visiškai atauš.

### VALYMAS (NENAUDOKITE JOKIO PLOVIKLIO)

- 8** **Lygintuvą visada laikykite ant jo kulno atramos,** laisvai apvynioję jo laidą aplink apvyniojimo įtaisą. Norėdami valyti išorinius paviršius, naudokite drėgną minkštą šluostę ir nušluostykite sausai. Nenaudokite jokių cheminių tirpiklių - jie sugadins paviršius.
- 9** **Savaiminio išsivalymo funkcija.** Laikykite lygintuvą virš kriauklės. Per pripildymo angą pripildykite vandens bakelį. Nustatykite lygintuvo aukščiausią temperatūrą. Nustatykite garų mygtuką ties savaiminio išsivalymo padėtimi, palaikykite bent 60 sekundžių, kad per garų angas išgaruotų vanduo. Atleiskite mygtuką, kad sustabdytumėte savaiminio išsivalymo funkciją.

- 10 Pado plokštės valymas.** Pado plokštės valymui nenaudokite jokių šveitimo padelių arba šiurkščių valiklių - jie sugadins paviršių. Norėdami pašalinti nudegusią išspaudą, lyginkite per drėgną audeklą, kol lygintuvas vis dar karštas. Norėdami nuvalyti pado plokškę, paprasčiausiai nuvalykite su minkšta drėgna šluoste ir sausai nušluostykite.

#### **THERMOSAFE™ (\* TIK TAM TIKRIEMS MODELIAMS)**

- 11 Jūsų prietaise yra „ThermoSafe™“ karšto pado indikatorius,** kuris nustato, kada padas yra karštas, ir jo spalva iš juodos pasikeičia į raudoną. Kai pado temperatūra yra < 40 °C, spalva vėl pasikeičia į juodą, ir tai reiškia, kad lygintuvą galima pastatyti į jo laikymo vietą.

**Naudokitės savo nauju „Electrolux“ gaminiu!**

## **SAUGOS PATARIMAS**

Prieš pirmą kartą naudodami prietaisą atidžiai perskaitykite toliau pateiktas instrukcijas.

- Šį prietaisą galima naudoti vaikams nuo 8 metų amžiaus ir asmenims, turintiems psichinių, jutiminių arba protinių negalių arba patirties bei žinių trūkumo, jeigu jie yra prižiūrimi arba instruktuojami, kaip saugiai naudoti šį prietaisą, ir supranta atitinkamus pavojus.
- Neleiskite vaikams žaisti su šiuo prietaisu.
- Aikams draudžiama valyti ir techniškai prižiūrėti šį gaminį, nebent juos prižiūrėtų už jų saugą atsakingas suaugęs.
- Neleiskite jaunesnių nei 8 metų vaikų prie lygintuvo ir jo laido, kai jis kaista arba pastatytas atšauti.
- Naudojimo metu paviršiai gali įkaisti .
- Šiame gaminyje galima naudoti vandenį iš čiaupo. Rekomenduojama naudoti distiliuotą vandenį arba 50 % distiliuoto ir 50 % vandens iš čiaupo mišinį.
- Prietaisas gali būti prijungtas tik prie maitinimo šaltinio, kurio įtampa ir dažnis atitinka duomenų plokštelėje pateiktas specifikacijas!
- Lygintuvo nereikėtų naudoti, jeigu jis buvo numestas, jei ant lygintuvo ar jo laido matomi pažeidimo požymiai arba yra nesandarus.
- Prietaisą galima įjungti tik į žemintą el.
- Naudojant pildymo angą privalo būti atidaryta.
- Jei prietaisas ar maitinimo laidas pažeistas, siekiant išvengti pavojaus, jį turi pakeisti gamintojas, gamintojo techninės priežiūros atstovas ar kitas kvalifikuotas asmuo.
- Lygintuvas turi būti naudojamas ir pastatomas ant stabilaus paviršiaus. Kai lygintuvą padedate ant stovo, įsitinkinkite, ar paviršius, ant kurio stovas padėtas,



yra stabilus.

- Kai prietaisas prijungtas prie maitinimo šaltinio, niekada nepalikite jo be priežiūros.
- Prieš atliekant valymo arba priežiūros darbus, prietaisą reikėtų išjungti, o maitinimo kištuką ištraukti kiekvieną kartą po naudojimo.
- Kištuką reikia ištraukti iš el. lizdo prieš pilant vandenį į vandens talpyklą.
- Laidas negali liestis prie jokių įkaitusių prietaiso dalių.
- Nemerkite prietaiso į vandenį ir kitus skysčius.
- Neviršykite maksimalios pripildymo talpos, kuri nurodyta ant prietaisų.
- Šis prietaisas skirtas naudoti tik buityje. Gamintojas nepriima jokios atsakomybės už galimus pažeidimus, jei prietaisas naudojamas netinkamai.
- Būkite atsargūs, kai apverčiate garinį lygintuvą – rezervuare gali būti karšto vandens.

#### LYGINIMO LENTELĖ

| AUDINYS                  | TEMPERATŪROS NUSTATYMAS | LYGINIMO REKOMENDACIJOS  |
|--------------------------|-------------------------|--|
| Akrilo audinys           | ●                       | Lyginkite sausai iš blogosios pusės.   |
| Acetatas                 | ●                       | Lyginkite sausai iš blogosios pusės, kol audinys dar drėgnas arba apipurškite jį, kad sudrėktų.  |
| Nailonas ir poliesteris  | ●                       | Lyginkite iš blogosios pusės, kol audinys dar drėgnas arba apipurškite jį, kad sudrėktų.   |
| Dirbtinis šilkas         | ●                       | Lyginkite iš blogosios audinio pusės.  |
| Viskozė                  | ●                       | Daugiausia lyginkite sausai. Garus galima naudoti pagal gamintojo instrukcijas.  |
| Šilkas                   | ●●                      | Lyginkite iš blogosios pusės. Naudokite lyginimo audeklą, kad išvengtumėte švytinčių žymių.  |
| Medvilnės mišiniai       | ●●                      | Patikrinkite etiketę ir vadovaukitės gamintojo instrukcijomis. Naudokite nustatymą, skirtą audiniui, kuriam reikalingas žemiausias nustatymas.   |
| Vilna ir vilnos mišiniai | ●●                      | Lyginkite garais iš blogosios pusės arba naudokite lyginimo audeklą.   |
| Medvilnė                 | ●●                      | Lyginkite sausai, kol audinys dar drėgnas arba apipurškite jį, kad sudrėktų. Naudokite vidutinę arba stiprią garų srovę.   |
| Velvetas                 | ●●●                     | Lyginkite garais iš blogosios pusės arba naudokite lyginimo audeklą.   |
| Linai                    | ●●● iki „maks.“         | Lyginkite iš blogosios pusės arba naudokite lyginimo audeklą, kad išvengtumėte švytinčių žymių, ypač lyginant tamsių spalvų audinius. Lyginkite sausai, kol audinys dar drėgnas arba apipurškite jį, kad sudrėktų. Naudokite vidutinę arba stiprią garų srovę. |
| Audinys džinsams         | ●●● iki „maks.“         | Naudokite maksimalią garų srovę.   |

Įvairūs lyginimo greičiai ir audinio drėgnumas gali reikšti, kad optimalus nustatymas gali skirtis nuo rekomenduojamo lentelėje!

## NAUDINGI PATARIMAI

### Temperatūros nuostatos

Lygintuvus įkaista greičiau nei atvėsta, todėl rekomenduojame pradėti lyginti audinius, kuriems reikalinga mažiausia temperatūra. Žemiausią temperatūrą naudokite audiniams, turintiems neįprastas apdailos detales, pavyzdžiui, blizgučius ar išsiuvinėtas detales. Jeigu nesate tikri dėl audinio, pradėkite nuo žemos temperatūros ir lyginkite nematomą kampelį. Tuomet, jeigu reikia, palaipsniui didinkite temperatūrą.

### Apsisaugojimas nuo žymų ant audinio

Niekada nelyginkite sričių, kur matomos prakaito dėmės ar kitos žymos – karštis užfiksuoja dėmes audinyje.

### Audinių skalbimas prieš lyginant

Jeigu skalbyklė yra labai perkrauta arba gręžimo ir džiovinimo apusukas yra labai didelės, audiniai gali būti labiau suglamžyti. Tačiau daugelį audinių išlyginsite lengviau, jei jie bus drėgni.

## TRIKČIŲ ŠALINIMAS

| PROBLEMA  | GALIMA PRIEŽASTIS   | SPRENDIMAS   |
|---|---|--|
| Pado plokštė nekaista, nors lygintuvus įjungtas.                    | Jungties problema   | Patikrinkite pagrindinį maitinimo laidą, kištuką ir maitinimo angą.  |
|   | Temperatūros nustatymo jungiklis yra padėtyje „MIN“ (minimali).   | Pasirinkite atitinkamą temperatūrą.  |
| Lygintuvus negamina garų.   | Bake nepakankamai vandens.  | Pripildykite vandens baką (žr. „Naudojimo pradžia“, nr. 2).  |
|   | Garų nustatymo jungiklis nustatytas į negarinimo padėtį.  | Nustatykite garų nustatymo jungiklį tarp minimalios ir maksimalios garinimo padėties (žr. „Lyginimo lentelę“).   |
|   | Pasirinkta temperatūra žemesnė, nei nurodyta naudojimui su garais.  | Padidinkite temperatūrą mažiausiai iki ●●.   |
| Purškimo funkcija neveikia.   | Bake nepakankamai vandens.  | Pripildykite vandens baką (žr. „Naudojimo pradžia“, nr. 2).  |
| Garų srovės ir vertikalios garų srovės funkcija neveikia.           | Garų srovės funkcija buvo naudojama labai dažnai per trumpą laiko tarpą.                                      | Padėkite lygintuvą į horizontalią padėtį ir lukterėkite prieš naudodami garų srovės funkciją.  |
|   | Lygintuvus nepakankamai karštas.  | Nustatykite tinkamą temperatūrą lyginimui garais (iki ●●). Padėkite lygintuvą į vertikalią padėtį ir palaukite, kol temperatūros indikatorius lemputė išsijungs. |
| Per skylės pade išeina rudi ruoželiai ir tepa lyginamus skalbinius. | Jūs naudojote kietą vandenį, todėl vandens bakelyje susidarė kalkių nuosėdų.                                  | Panaudokite automatinio valymo funkciją vieną arba kelis kartus.   |
|   | Naudojote chemines nukalkinimo nuosėdas.  | Nenaudokite jokių nukalkinimo priemonių.   |
|   | Pado skylėse prisikaupė audinio plaušų ir jie dega.   | Panaudokite automatinio valymo funkciją vieną arba kelis kartus. Valykite padą drėgnu, minkštu skudurėliu.   |
|   | Galbūt audiniai buvo netinkamai išskalauti, arba gaminiai yra nauji ir prieš lyginimą jie dar nebuvo skalbti. | Dar kartą tinkamai išskalaukite skalbinius.  |

## ŠALINIMAS



Šis ant gaminio esantis simbolis rodo, kad šiame gaminyje yra akumulatorius, kurio negalima šalinti su įprastomis buitinėmis atliekomis.



Šis ant gaminio arba jo pakuotės esantis simbolis reiškia, kad gaminys nelaiikytinas buitinėmis atliekomis. Norėdami perdirbti savo gaminį, nuneškite jį į oficialų surinkimo punktą arba į „Electrolux“ aptarnavimo centrą, kur bus galima saugiai ir profesionaliai išimti ir perdirbti akumuliatorių ir elektrines dalis. Dėl atskiro elektros gaminių ir įkraunamų akumuliatorių surinkimo laikykites savo šalyje galiojančių taisyklių.

„Electrolux“ pasilieka teisę be įspėjimo keisti gaminius, informaciją ir techninius duomenis.

## LATVIEŠU

Paldies, ka izvēlējāties Electrolux izstrādājumu. Labākam sniegunam izvēlieties oriģinālos Electrolux piederumus un rezerves daļas. Tie ir paredzēti tieši jūsu izstrādājumam. Šis izstrādājums veidots, domājot par apkārtējo vidi. Visas plastmasas daļas ir paredzētas pārstrādei.

## SASTĀVDAĻAS

- |   |  |
|---|--|
| <b>A.</b> Apakšējā pamatne                    | <b>H.</b> Strāvas indikators                       |
| <b>B.</b> Maksimālā ūdens līmeņa rādītājs     | <b>I.</b> Tikla vads                               |
| <b>C.</b> Ūdens iepildīšanas atvere ar vāciņu | <b>J.</b> Karstas gludināšanas virsma indikators * |
| <b>D.</b> Izsmidzināšanas sprausla            | <b>K.</b> Temperatūras pārslēgs                    |
| <b>E.</b> Izsmidzināšanas funkcijas poga      | <b>L.</b> Ūdens tvertne                            |
| <b>F.</b> Tvaika strūklas poga                | <b>M.</b> Vada satīšanas funkcija                  |
| <b>G.</b> Tvaika pārslēgs/pašattīrīšanās      | <b>N.</b> Gludekļa pamatne                         |

(\* Tikai noteiktiem modeļiem)

### Attēls 2-3. lappusē

## DARBA SĀKŠANA

- 1 Pirms ierīces lietošanas pirmoreiz.** Noņemiet visas pielipušās daļiņas un viegli noberziet ar mitru drānu. Izskalojiet ūdens tvertni, lai izskatotu daļiņas. Ieslēdzot ierīci pirmoreiz, iespējams, īslaicīgi sajūtīsiet specifisku smaržu/smaku.
- 2 Ūdens iepildīšana tvaika gludeklī.** Pārlicinieties, ka kontaktdakša ir atvienota no strāvas padeves tīkla. Pagrieziet tvaika selektoru "IZSLĒGTS" pozīcijā un atveriet uzpildes atveres vāciņu (A). Izmantojot līdzīgu nākošo mērglāzi, piepildiet ūdeni līdz maksimālajam līmenim (B). Paceliet gludekļa galu, lai izvairītos no ūdens pārplūšanas uzpildes laikā. Aizveriet vāciņu (C).  
*Šis izstrādājums ir piemērots lietošanai ar krāna ūdeni. Tam ir ieteicams izmantot destilētu ūdeni vai jaukti - 50% destilēta ūdens un 50% krāna ūdens.*
- 3 Iespraudiet strāvas vadu kontaktligzdā.** Pagrieziet temperatūras atslēdzi uz vajadzīgo karstuma pakāpi. Jaudas indikators norāda, ka gludeklis uzkarst. Kad indikators nodzīst, gludeklis ir gatavs izmantošanai.  
**Piezīme:** samazinot temperatūru gludināšanas laikā, neturpiniet, līdz neiedegas jaudas indikators.
- 4 Gludināšana ar tvaiku.** Pagrieziet tvaika selektoru pozīcijā no "IZSLĒGTS" līdz "🌀", atkarībā no nepieciešamā tvaika daudzuma. Lai gludinātu bez tvaika, atstājiet tvaika selektoru "IZSLĒGTS" pozīcijā.  
**Piezīme:** gludeklis pastāvīgi izlaiž tvaiku, turot to horizontāli. Pārtrauciet pastāvīgo tvaika izlaišanu, novietojot gludekli vertikāli vai pagriežot tvaika selektoru "IZSLĒGTS" pozīcijā.
- 5 Izsmidzināšanas un tvaika strūklas funkcijas izmantošana.** Pārlicinieties, ka vismaz 1/4 daļa ūdens tvertnes ir piepildīta. Izmantojiet izsmidzināšanu, lai iepriekš viegli samitrinātu audumu, vairākas reizes nospiežot smidzināšanas pogu (A). Lai izmantotu tvaika strūklas funkciju, pārlicinieties, ka ūdens tvertne ir piepildīta vismaz līdz pusei. Lai iesūknētu ūdeni, nospiediet tvaika strūklas pogu vairākas reizes (B).
- 6 Tvaika gludināšana pakarinātām drēbēm.** Vertikālās tvaika strūklas funkcija īpaši piemērota aizskariem, kostīmiem un smalkiem audumiem. Pakariniet gludinamo izstrādājumu uz drēbju pakaramā, turiet tvaika gludekli 10-20 cm attālumā no materiāla un nospiediet tvaika strūklas pogu.
- 7 Ierīce ir jāizslēdz, pirms strāvas vada pievienošanas kontaktligzdai vai atvienošanas no tās.** Nekad nevelciet aiz strāvas vada. Tā vietā satveriet kontaktdakšu un velciet aiz tās. Pirms uzglabāšanas iztukšojiet ūdens tvertni un ļaujiet gludeklim pilnībā atdzist.

## TĪRĪŠANA (NELIETOJIET NEKĀDUS MAZGĀŠANAS LĪDZEKĻUS)

- 8 Vienmēr uzglabājiet gludekli uz tā novietošanai paredzētā balsta,** aptinot vadu viegli ap izvirkzījumu vada uzglabāšanai. Lai notīrītu ierīces virsmu, izmantojiet mitru, mīkstu drānu. Neizmantojiet nekādus ķīmiskus šķīdinātājus, jo tie var bojāt ierīces virsmu.
- 9 Pašattīrīšanās funkcija.** Turiet gludekli virs izlietnes. Uzpildiet ūdens tvertni ar ūdeni caur uzpildes atveri. Ieslēdziet gludekli, uzgriežot augstāko temperatūru. Pavirziet tvaika pogu pašattīrīšanās pozīcijā un turiet nospiestu vismaz 60 sekundes, lai izlaistu ūdeni pa tvaika caurumiem. Atlaidiet pogu, lai pārtrauktu pašattīrīšanās funkciju.
- 10 Pamatnes tīrīšana.** Neizmantojiet nekādus tīrošos sūkļus vai spēcīgus šķīdumus pamatnes tīrīšanai, jo tie var bojāt virsmu. Lai noņemtu piedegušos atlikumus, gludiniet uz mitra drānas, kamēr gludeklis vēl ir karsts. Lai

notīrītu pamatni, vienkārši noslaukiet ar mikstu, mitru drānu un nosusiniet.

#### **THERMOSAFE™ (\* TIKAI NOTEIKTIEM MODEĻIEM)**

**11** Šī ierīce ir aprīkota ar ThermoSafe™ karstas gludināšanas virsmas indikatoru, kas nosaka, kad gludināšanas virsma ir karsta, mainoties indikatora krāsai no melnas uz sarkanu. Ja pamatplāksnes temperatūra ir < 40 °C, krāsa mainās atpakaļ uz melnu, norādot, ka gludekli drīkst novietot uzglabāšanai.

**Izbaudiet savu jauno Electrolux izstrādājumu!**

## **DROŠĪBAS INSTRUKCIJAS**

Pirms izmantojat ierīci pirmo reizi, uzmanīgi izlasiet tālāk minētos norādījumus.

- Šo ierīci drīkst izmantot bērni no 8 gadu vecuma un cilvēki ar ierobežotām fiziskām, sensorām vai garīgām spējām, vai pieredzes un zināšanu trūkumu atbildīgās personas uzraudzībā vai ja tie ir apmācīti par ierīces drošu lietošanu un izprot potenciālos riskus.
- Ar ierīci nedrīkst rotaļāties bērni.
- Tīrīšanu un lietotāja veikto apkopi nedrīkst veikt bērni bez uzraudzības.
- Kamēr gludeklis ir pieslēgts barošanai vai atdziest, glabājiet to un tā vadu vietā, kas nav pieejama bērniem zem 8 gadu vecuma.
- Lietošanas laikā virsmas var sakarst .
- Šis izstrādājums ir piemērots lietošanai ar krāna ūdeni. Tam ir ieteicams izmantot destilētu ūdeni vai jaukti - 50% destilēta ūdens un 50% krāna ūdens.
- Ierīci drīkst pievienot tikai tādām strāvas padeves avotam, kura spriegums un frekvence atbilst norādēm uz tehnisko datu plāksnītes!
- Ja gludeklis ir nokritis, ir redzamas bojājumu pazīmes uz ierīces vai tās vada, vai arī, ja ir noplūde, to nedrīkst lietot.
- Šī ierīce jāsavieno tikai ar iezemētu kontaktligzdu.
- Uzpildes atveri nedrīkst atvērt lietošanas laikā.
- Ja ierīce vai barošanas vads ir bojāti, lai izvairītos no riska, ražotājam, apkalpošanas pārstāvim vai citam kvalificētam personālam tas jānomaina.
- Gludekli drīkst izmantot un novietot uz stabilas virsmas. Novietojot gludekli uz tā statīva, pārliedzinieties, ka virsma, uz kuras statīvs ir novietots, ir stabila.
- Nekad neatstājiet ierīci bez uzraudzības, kad tā pievienota barošanas tīklam.
- Pirms ierīci tīrīt vai apkopt, tā jāizslēdz, un kontaktdakša jāatvieno no kontaktligzdas.

- Ūdens tvertni drikst piepildīt tikai tad, kad kontaktdakša ir atvienota no kontaktligzdas.
- Neļaujiet tīkla vadam saskarties ar ierīces karstajām daļām.
- Nemērciet ierīci ūdenī vai citos šķidrumos.
- Nepārsniedziet maksimālo iepildīšanas daudzumu, kas norādīts uz ierīces.
- Ierīce ir paredzēta lietošanai tikai telpās. Ražotājs neuzņemas atbildību par bojājumiem, kas radušies nepareizas ierīces izmantošanas dēļ.
- Esiet uzmanīgs, griežot gludekli otrādi – tvertnē var būt karsts ūdens.

#### GLUDINĀŠANAS TABULA

| AUDUMS   | TEMPERATŪRAS IESTATĪŠANA | GLUDINĀŠANA — IETEIKUMI LIETOŠANAI  |
|--|--------------------------|---|
| Akrils   | ●                        | Sausā gludināšana no izstrādājuma kreisās puses.  |
| Acetāts  | ●                        | Sausā gludināšana no izstrādājuma kreisās puses, kad tas ir mitrs. Mitrināšanai varat izmantot smidzināšanas funkciju.  |
| Neilons un poliesters  | ●                        | Gludināšana no izstrādājuma kreisās puses, kad tas ir mitrs. Mitrināšanai varat izmantot smidzināšanas funkciju.  |
| Mākslīgais zīds  | ●                        | Gludināšana no izstrādājuma kreisās puses.  |
| Viskoze  | ●                        | Pārsvarā sausā gludināšana. Tvaiku var izmantot saskaņā ar ražotāja norādījumiem.   |
| Zīds   | ●●                       | Gludināšana no izstrādājuma kreisās puses. Lai izvairītos no spīduma, gludinot pārklājiet ar kokvilnas audumu.  |
| Kokvilnas veidi  | ●●                       | Pārbaidiet etiķeti un rīkojieties saskaņā ar ražotāja norādījumiem. Izmantojiet iestatījumu smalkām šķiedrām.   |
| Vīlna un tās veidi   | ●●                       | Tvaika gludināšana no izstrādājuma kreisās puses vai caur kokvilnas drānu.  |
| Kokvilna   | ●●                       | Sausā gludināšana no izstrādājuma kreisās puses, kad tas ir mitrs. Mitrināšanai varat izmantot smidzināšanas funkciju. Izmantojiet vidēju vai stipru tvaika padevi.   |
| Velvets  | ●●●                      | Tvaika gludināšana no izstrādājuma kreisās puses vai caur kokvilnas drānu.  |
| Linu audums  | ●●● uz MAX               | Gludināšana no izstrādājuma kreisās puses vai izmantojot gludināšanas drānu, lai novērstu spīdumu, īpaši tumšiem audumiem. Sausā gludināšana, kad izstrādājums ir mitrs. Mitrināšanai varat izmantot smidzināšanas funkciju. Izmantojiet vidēju vai stipru tvaika padevi. |
| Džinsa audums  | ●●● uz MAX               | Izmantojiet maksimālo tvaika padevi.  |
| Dažādie gludināšanas ātrumi un auduma mitrums var nozīmēt to, ka optimālais uzstādījums var atšķirties no tā, kas norādīts tabulā! |                          |   |

#### PADOMI UN IETEIKUMI

##### Temperatūras iestatījumi

Gludeklis uzkarst ātrāk nekā atdziest, tādēļ mēs iesakām sākt gludināt tādus audumus, kuriem nepieciešama zemāka temperatūra. Izmantojiet zemāku temperatūru audumiem, kam ir neparasta apdare, piemēram, vizuļi vai izšuvumi.

Ja neesat drošs par audumu, sāciet gludināšanu pie zemākas temperatūras, kā arī gludiniet neredzamā vietā. Pēc tam pamazām palieliniet temperatūru, ja nepieciešams.

### Izvairieties no traipiem uz auduma

Nekad negludiniet apģērbu vietas ar sviedru traipiem vai cita veida traipiem, jo karstums nostiprina traipus audumā.

### Apģērbu mazgāšana pirms gludināšanas

Ja veļas mazgājamā mašina ir pārāk piebāzta vai centrifūgas ātrums ir pārāk liels, apģērbi pēc mazgāšanas var būt vairāk saburzīti. Tomēr daudzus audumus ir vieglāk gludināt mitrus.

## DARBĪBAS TRAUCĒJUMU NOVĒRŠANA

| PROBLĒMA   | IESPĒJAMĀIS IEMESLS   | RISINĀJUMS  |
|--|---|---|
| Pamatne neuzkarst, lai gan gludeklis ir ieslēgts.  | Savienojuma problēma  | Pārbaudiet elektrības vadu, kontakt dakšu un kontaktlīdzi.  |
|  | Temperatūras atlases slēdzis atrodas "MIN" pozīcijā.  | Atlasiet atbilstošo temperatūru.  |
| Gludeklis nerada tvaiku.   | Tvertnē nav pietiekami daudz ūdens.   | Piepildiet ūdens tvertni (skat. "Darba uzsākšana", Nr. 2).  |
|  | Tvaika selektors atrodas beztvaika pozīcijā.  | Iestatiet tvaika selektoru pozīcijā no minimālā tvaika līdz maksimālajam tvaikam (skatiet "Gludināšanas tabulu").                                       |
|  | Iestatītā temperatūra ir zemāka, nekā noteikts lietot ar tvaiku.                              | Paaugstiniet temperatūru vismaz līdz ●●.  |
| Izsmidzināšanas funkcija nedarbojas.   | Tvertnē nav pietiekami daudz ūdens.   | Piepildiet ūdens tvertni (skat. "Darba uzsākšana", Nr. 2).  |
| Tvaika strūkļa un vertikālā tvaika strūkļa nedarbojas.                                   | Tvaika strūklas funkcija ir tikusi izmantota pārāk bieži īsā laika periodā.                   | Novietojiet gludekli vertikāli un pagaidiet pirms tvaika strūklas funkcijas lietošanas.   |
|  | Gludeklis nav pietiekami karsts.  | Pielāgojiet vēlamo temperatūru, lai gludinātu ar tvaiku (līdz ●●). Novietojiet gludekli vertikāli un pagaidiet, līdz temperatūras indikators izslēdzas. |
| Gludināšanas laikā no gludināšanas virsmas izdalās brūnas svītras, kas notraipa apģērbu. | Jūs izmantojāt cietu ūdeni, kas radijis katlakmens nogulsnes ūdens tvertnē.                   | Izmantojiet paštīrīšanas funkciju vienu vai vairākas reizes.  |
|  | Jūs esat lietojis ķīmiskos atkalķošanas līdzekļus.  | Nelietojiet atkalķošanas līdzekļus.   |
|  | Gludināšanas virsmas atverēs ir uzkrājušās auduma šķiedras un deg.                            | Izmantojiet paštīrīšanas funkciju vienu vai vairākas reizes. Notīriet gludināšanas virsmu ar mitru mīkstu drānu.  |
|  | Audums var nebūt pienācīgi izskalots, vai apģērbs ir jauns un pirms gludināšanas nav mazgāts. | Lūdzu, vēlreiz rūpīgi izskalojiet apģērbu.  |

## IERĪCES UTILIZĀCIJA



Šis simbols uz izstrādājuma norāda to, ka tas satur baterijas, kuras nedrīkst izmest kopā ar mājāsaimniecības atkritumiem.



Šis simbols uz izstrādājuma vai tā iepakojuma norāda to, ka pret šo izstrādājumu nedrīkst attiekties kā pret mājāsaimniecības atkritumu. Lai utilizētu šo ierīci, nododiet to oficiālā savākšanas punktā vai Electrolux pakalpojumu centrā, kurā tiks izņemtas un utilizētas baterijas un elektriskās detaļas drošā un profesionālā veidā. Ievērojiet savas valsts noteikumus attiecībā uz atsevišķu elektrisko detaļu un uzlādējamo bateriju nodošanu.

*Electrolux patur tiesības izmainīt izstrādājumus, informāciju vai tehniskos datus bez iepriekšēja brīdinājuma.*

## NORSK

Takk for at du velger et Electrolux-produkt. For å sikre de beste resultatene, må du alltid bruke originale tilbehør og reservedeler fra Electrolux. De er spesielt designet for produktet ditt. Dette produktet er utformet med miljøet i tankene. Alle plastdeler er merket for resirkuleringsformål.

### KOMPONENTER

- |   |  |
|---|--|
| <b>A.</b> Såleplate                       | <b>H.</b> Strømindikatorlampe                  |
| <b>B.</b> Indikator for maksimalt vannivå | <b>I.</b> Strømledning                         |
| <b>C.</b> Påfyllingsåpning med deksel     | <b>J.</b> Temperaturindikator for strykesåle * |
| <b>D.</b> Spraydyse                       | <b>K.</b> Temperaturvelger                     |
| <b>E.</b> Sprayknapp                      | <b>L.</b> Vannbeholder                         |
| <b>F.</b> Dampstråleknapp                 | <b>M.</b> Ledningsoppbevaring                  |
| <b>G.</b> Dampvelger/selvrensesfunksjon   | <b>N.</b> Hæl                                  |

(\* Kun enkelte modeller)

Bilde side 2-3

### SLIK KOMMER DU I GANG

- 1 Før du bruker strykejernet for første gang.** Fjern alle rester av klebemidler og gni forsiktig med en fuktig klut. Skyll vannbeholderen for å fjerne fremmedpartikler. Når strykejernet slås på for første gang, kan det komme litt damp og luft fra det.
- 2 Fyll dampstrykejernet med vann.** Kontroller at støpselet er trukket ut av stikkkontakten. Vri dampbryteren til "AV" og åpne påfyllingsdekslet (A). Ved hjelp av begeret heller du vann opp til maksimalnivået (B). Løft fronten av strykejernet for å hindre at vann renner over under påfylling. Lukk dekslet (C).  *Dette produktet er egnet til å bruke springvann. Bruk av destillert vann eller en blanding av 50 % destillert vann og 50 % springvann anbefales.*
- 3 Sett strømkabelen i en stikkontakt.** Vri temperaturbryteren til ønsket varme. Strøm-indikatorlampen viser at strykejernet er under oppvarming. Når lampen slukkes er strykejernet klar til bruk. **Merk:** Hvis du senker temperaturen under stryking skal du ikke stryke før strøm-indikatorlampen slår seg på.
- 4 Stryking med damp.** Vri dampbryteren til en posisjon mellom "AV" og "☁", avhengig av mengden damp som kreves. For å stryke uten damp, la dampbryteren stå på stilling "AV". **Merk:** Strykejernet gir kontinuerlig damp når du holder det horisontalt. Stopp den kontinuerlige dampen ved å plassere strykejernet vertikalt eller drei dampbryteren til "AV".
- 5 Bruke spray- og dampstrålefunksjonen.** Kontroller at vannbeholderen er minst 1/4 full. Bruk sprayfunksjonen til å fukte stoffet ved å trykke gjentatte ganger på sprayknappen for å frigjøre en fin tåke (A). For å bruke dampstrålefunksjonen må du kontrollere at vannbeholderen er minst halvfull. Trykk gjentatte ganger på dampstråleknappen for å starte pumpingen (B).
- 6 Damping av hengende plagg.** Den vertikale dampstrålefunksjonen er ypperlig til damping av gardiner, dresser og ømtålige stoffer. Heng plagget på en henger, hold strykejernet i en avstand på 10–20 cm fra plagget og trykk på dampstråleknappen.
- 7 Apparatet må være slått av før du kobler til eller fra stikkkontakten.** Dra aldri i strømledningen. Grip i stedet støpslet og trekk. Tøm vanntanken helt og avkjøl strykejernet før lagring.

### RENGJØRING (BRUK IKKE VASKEMIDLER)

- 8 Oppbevar alltid strykejernet på hælen** med ledningen løst viklet rundt hælen. Rengjør de utvendige flatene med en myk og fuktig klut, og tørk deretter. Ikke bruk kjemiske løsemidler, da disse vil skade overflaten.
- 9 Selvrensende funksjon.** Hold strykejernet over vasken. Fyll vanntanken med vann gjennom påfyllingsåpningen. Slå strykejernet på ved høyeste temperatur. Flytt dampknappen til selvrensende posisjon, hold i minst 60 sekunder for å tømme vannet gjennom dampfullene. Slipp knappen for å avslutte den selvrensende funksjonen.
- 10 Rengjør såleplaten.** Ikke bruk skuresvamp eller sterke rengjøringsmidler på såleplaten, da disse vil skade overflaten. For å fjerne brente rester stryker du over en fuktig klut mens strykejernet fremdeles er varmt. Såle-

platen rengjøres ved ganske enkelt å tørke av den med en myk og fuktig klut, og deretter tørke.

#### **THERMOSAFE™ (\* KUN ENKELTE MODELLER)**

**11** Apparatet er utstyrt med ThermoSafe™ strykesåle-indikator, som indikerer når strykesålen er varm ved å endre farge fra sort til rødt. Når temperaturen på sålen er < 40 °C, endres fargen tilbake til svart for å vise at strykejernet er klart til å settes bort.

**Nyt ditt nye Electrolux-produkt!**

## **SIKKERHETSRÅD**

Les følgende anvisninger nøye før du bruker apparatet for første gang.

- Dette produktet kan brukes av barn som er over 8 år og personer med redusert fysisk eller psykisk helse eller personer som mangler kunnskap og erfaring, hvis de får tilsyn eller instruksjoner om bruk av produktet på en sikker måte og at de forstår farene som er involvert ved bruk av produktet.
- Barn skal ikke leke med produktet.
- Rengjøring og vedlikehold skal ikke gjøres av barn med mindre de har tilsyn av en voksen.
- Hold strykejernet og ledningene bort fra barn som er under 8 år når det er i bruk eller avkjøles.
- Overflatene kan bli veldig varme under bruk .
- Dette produktet er egnet til å bruke springvann. Bruk av destillert vann eller en blanding av 50 % destillert vann og 50 % springvann anbefales.
- Apparatet kan bare kobles til en strømkilde med samme spenning og frekvens som er angitt på typeskiltet!
- Strykejernet må ikke brukes hvis det er mistet i gulvet, hvis strykejernet eller ledningen har synlige tegn på skade eller hvis det lekker.
- Apparatet må bare kobles til en jordet stikkontakt.
- Fyllingsåpningen må ikke åpnes under bruk.
- Hvis apparatet eller strømledningen er skadet, må disse skiftes av produsenten, produsentens servicerepresentant eller tilsvarende kvalifisert person for å unngå fare.
- Strykejernet må brukes og plasseres på et stabilt underlag. Når du plasserer strykejernet på stativet, må du sørge for at stativet står på et stabilt underlag.



- Gå aldri fra apparatet uten tilsyn når det er koblet til strømforsyningen.
- Apparatet må slås av og kontakten trekkes ut hver gang etter bruk samt før apparatet rengjøres og vedlikeholdes.
- Støpselet må trekkes ut av stikkontakten før vannbeholderen fylles med vann.
- Strømledningen må ikke komme borti noen av apparatets varme deler.
- Ikke senk apparatet i vann eller andre væsker.
- Ikke overskrid den maksimale påfyllingsmengden som er angitt på apparatet.
- Dette apparatet er kun beregnet på husholdningsbruk. Produsenten påtar seg ikke ansvar for eventuell skade som skyldes feilaktig bruk av apparatet.
- Vær forsiktig når du setter et dampstrykejern opp ned - det kan være varmt vann i reservoaret.

#### STRYKETABELL

| STOFF                | TEMPERATURINNSTILLING | ANBEFALT BRUK  |
|----------------------|-----------------------|--|
| Akryl                | ●                     | Tørrstrykes på vrangen   |
| Acetat               | ●                     | Tørrstrykes på vrangen mens stoffet fremdeles er fuktig, eller bruk spray for å fukte.   |
| Nylon og polyester   | ●                     | Strykes på vrangen mens stoffet fremdeles er fuktig, eller bruk spray for å fukte.   |
| Rayon                | ●                     | Strykes på vrangen.  |
| Viskose              | ●                     | Tørrstrykes hovedsakelig. Damp kan brukes i henhold til produsentens anvisninger.  |
| Silke                | ●●                    | Strykes på vrangen. Bruk strykeklede for å unngå blanke merker.  |
| Bomullsblandinger    | ●●                    | Kontroller merkelappen og følg produsentens anvisninger. Bruk innstillingen for de fibre som krever lavest innstilling.  |
| Ull og ullblandinger | ●●                    | Dampstrykes på vrangen, eller bruk strykeklede   |
| Bomull               | ●●                    | Tørrstrykes mens stoffet fremdeles er fuktig, eller bruk spray for å fukte. Bruk damp, middels til høy.  |
| Kordfløyel           | ●●●                   | Dampstrykes på vrangen, eller bruk strykeklede.  |
| Lin                  | ●●● til "max"         | Strykes på vrangen, eller bruk strykeklede for å unngå blanke merker, særlig med mørke farger. Tørrstrykes mens stoffet fremdeles er fuktig, eller bruk spray for å fukte. Bruk damp, middels til høy. |
| Denim                | ●●● til "max"         | Bruk maksimal damp.  |

Ulik strykehastighet og stoffets fuktighet kan gjøre at den optimale innstillingen kan være forskjellig fra den som er anbefalt i tabellen!

#### TIPS OG TRIKS

##### Temperaturinnstillinger

Strykejernet varmes hurtigere opp enn det avkjøles, så vi anbefaler at du stryker stoff som krever lavest temperatur først. Bruk den laveste temperaturen på stoffer som har uvanlige overflater, for eksempel paljetter eller broderier. Hvis du er usikker på stoffet kan du starte med lav temperatur og stryke på et skjult hjørne. Øk deretter temperaturen

gradivis etter behov.

## Unngå flekker på tøyet

Stryk aldri på områder med svette eller andre merker, varmen fikserer flekkene på tøyet.

## Vask tøyet før du stryker

Hvis vaskemaskinen er tungt lastet eller sentrifugeringshastigheten er høy, kan tøyet bli krøllete. Imidlertid er mange stofftyper enklere å stryke når de er fuktige.

## FEILSØKING

| PROBLEM   | MULIG ÅRSAK   | LØSNING   |
|---|---|---|
| Såleplaten blir ikke varm selv om strykejernet er slått på.         | Tilkoblingsproblem  | Kontroller strømledningen, støpselet og stikkkontakten.   |
|   | Temperaturbryteren er stilt til "MIN".  | Velg passende temperatur.   |
| Strykejernet produserer ikke damp.                                  | Ikke nok vann i beholderen.   | Fyll vannbeholderen (se "Slik kommer du i gang", nr. 2).  |
|   | Dampbryteren er innstilt på "AV".   | Still dampbryteren mellom minimum damp og maksimal damp (se "Strykdiagram").  |
|   | Den valgte temperaturen er lavere enn anbefalt for stryking med damp.                                   | Øk temperaturen til minst ●●.   |
| Sprayfunksjonen virker ikke.  | Ikke nok vann i beholderen.   | Fyll vannbeholderen (se "Slik kommer du i gang", nr. 2).  |
| Dampstråle- og den vertikale dampstrålefunksjonen virker ikke.      | Dampstrålefunksjonen er brukt hyppig over en kort periode.  | Sett strykejernet i horisontal stilling og vent litt før du bruker dampstrålefunksjonen.  |
|   | Strykejernet er ikke varmt nok.   | Juster riktig temperatur for dampstryking (opptil ●●). Sett strykejernet i vertikal stilling og vent til temperaturindikatorlampen slokker. |
| Brune striper kommer ut av platen mens du stryker flekker på tøyet. | Du har brukt hardt vann, noe som har forårsaket at kalkavleiringer har oppstått i vanntanken.           | Bruk den automatiske rengjøringsfunksjonen en eller flere ganger.   |
|   | Du har brukt kjemiske kalkfjerningsmidler.  | Ikke bruk kalkfjerningsmidler.  |
|   | Tøyfibre har akkumulert i hullene i platen og brenner.  | Bruk den automatiske rengjøringsfunksjonen en eller flere ganger. Rengjør platen med en myk, fuktig klut.                                   |
|   | Tøyet har kanskje ikke blitt skylt godt nok eller plaggene er ne og har ikke blitt vasket før stryking. | Skyll klesvasken på nytt.   |

## AVHENDING



Dette symbolet på produktet indikerer at dette produktet inneholder et batteri som ikke skal kastes med vanlig husholdningsavfall.



Dette symbolet på produktet eller på emballasjen forteller at dette produktet ikke må behandles som vanlig husholdningsavfall. For å resirkulere produktet, ta det til et offisielt innsamlingssted eller til et Electrolux servicesenter som kan fjerne og resirkulere batteriet og elektriske deler på en trygg og profesjonell måte. Følg landets regler for separat innsamling av elektriske produkter og oppladbare batterier.

*Electrolux forbeholder seg retten til å endre produkter, informasjon og spesifikasjoner uten varsel.*

## POLSKI

Dziękujemy za wybór produktu Electrolux. Aby uzyskać najlepsze efekty, należy zawsze używać oryginalnych akcesoriów i części zamiennych firmy Electrolux. Zostały one zaprojektowane specjalnie do tego produktu. Ten produkt zaprojektowano z myślą o ekologii. Wszystkie części z tworzyw sztucznych oznaczono jako nadające się do recyklingu.

## ELEMENTY

- |  |  |
|--|--|
| <b>A.</b> Stopa                              | <b>H.</b> Lampka zasilania                 |
| <b>B.</b> Wskaźnik maksymalnego poziomu wody | <b>I.</b> Przewód zasilający               |
| <b>C.</b> Otwór do napełniania z klapką      | <b>J.</b> Wskaźnik gorącej stopy żelazka * |
| <b>D.</b> Dysza spryskiwacza                 | <b>K.</b> Pokrętko regulacji temperatury   |
| <b>E.</b> Przycisk spryskiwacza              | <b>L.</b> Zbiornik wody                    |
| <b>F.</b> Przycisk uderzenia pary            | <b>M.</b> Zwijacz przewodu                 |
| <b>G.</b> Przełącznik pary/Samoczyszczania   | <b>N.</b> Podstawa żelazka                 |

(\* Tylko niektóre modele)

Rysunek strona 2-3

## ROZPOCZĘCIE UŻYTKOWANIA

- 1 Przed pierwszym użyciem.** Usunąć wszystkie pozostałości naklejek i oczyścić wilgotną ściereczką. Wypłucz zbiornik wody, aby usunąć zanieczyszczenia. Przy pierwszym włączeniu może być wyczuwalny zapach, który potem stopniowo zanika.
- 2 Napełnianie żelazka wodą.** Upewnij się, że wtyczka jest wyjęta z gniazdka zasilania. Ustawić przełącznik funkcji parowej w położeniu „OFF” (WYŁ.) i otworzyć pokrywę otworu wlewowego (A). Używając dołączonego w komplecie naczynia, napełnić żelazko wodą do maksymalnego poziomu (B). Unieść przód żelazka, aby zapobiec przepelieniu urządzenia i rozlaniu wody. Zamknąć pokrywę (C).  
*To urządzenie można napełniać wodą wodociągową. Zaleca się jednak stosowanie wody destylowanej lub mieszkanki wody destylowanej i wodociągowej w proporcji 50:50.*
- 3 Podłączyć wtyczkę przewodu zasilającego do gniazdka.** Obrócić pokrętko wyboru temperatury w żądane położenie. Świecąca się kontrolka zasilania sygnalizuje nagrzewanie się żelazka. Gdy kontrolka zgaśnie, żelazko będzie gotowe do użycia. **Uwaga:** Po ustawieniu niższej temperatury podczas prasowania należy poczekać, aż ponownie zaświeci się kontrolka zasilania.
- 4 Prasowanie z dodatkiem pary.** Zależnie od potrzebnej ilości pary ustawić przełącznik funkcji parowej w położeniu między oznaczeniami „OFF” (WYŁ.) i „” (MAKS.). Aby prasować bez dodatku pary, należy pozostawić pokrętko funkcji parowej w położeniu „OFF” (WYŁ.). **Uwaga:** Gdy żelazko znajduje się w położeniu poziomym, stale wytwarza parę. Aby zatrzymać wytwarzanie pary, należy ustawić żelazko w położeniu pionowym lub przełączyć funkcji parowej w położeniu „OFF” (WYŁ.).
- 5 Używanie spryskiwacza i uderzenia pary.** Upewnij się, że zbiornik wody jest napełniony przynajmniej w 1/4. Użyj spryskiwacza, aby wstępnie nawilżyć materiał, naciskając kilkakrotnie przycisk spryskiwacza, co spowoduje wyrzucenie delikatnej mgiełki (A). Przed użyciem uderzenia pary, upewnij się, że zbiornik wody jest napełniony przynajmniej w 1/2. Naciśnij kilka razy przycisk uderzenia pary, aby napełnić pompkę (B).
- 6 Używanie pary w pozycji pionowej.** Funkcja pionowego wyrzutu pary świetnie sprawdza się w przypadku zaślin, garniturów i delikatnych materiałów. Powieś ubranie lub materiał na wieszaku i trzymając żelazko w odległości 10–20 cm naciśnij przycisk uderzenia pary.
- 7 Przed wyjęciem wtyczki przewodu zasilającego z gniazdka należy wyłączyć urządzenie.** Nigdy nie ciągnąć za przewód zasilający. Chwyć za wtyczkę i wyciągnąć ją z gniazdka. Opróżnić zbiornik na wodę i przed schowaniem żelazka odczekać, aż całkowicie ostygnie.

## CZYSZCZENIE (NIE STOSOWAĆ ŻADNYCH DETERGENTÓW)

- 8 Zawsze przechowywać żelazko,** stawiając je na podstawie, z luźno owiniętym wokół niej przewodem. Aby oczyścić zewnętrzne elementy, użyj wilgotnej ściereczki i wytrzyj do sucha. Nie używaj środków chemicznych, gdyż mogą one uszkodzić obudowę lub elementy zewnętrzne.
- 9 Funkcja samoczynnego czyszczenia.** Umieścić żelazko nad zlewem. Napełnić zbiornik na wodę przez otwór wlewowy. Włączyć żelazko, ustawiając je na najwyższą temperaturę. Ustawić przełącznik funkcji parowej w położeniu samoczynnego czyszczenia i przytrzymać przez co najmniej 60 sekund, aby woda wypłynęła przez otwory wylotu pary. Zwolnić przełącznik, aby wyłączyć funkcję samoczynnego czyszczenia.

- 10** **Czyszczenie stopy.** Nie używaj szorstkich przedmiotów ani silnych środków czyszczących, ponieważ mogą one uszkodzić powierzchnię stopy. Aby usunąć spalone osady, prasuj wilgotną ściereczkę gorącym żelazkiem. Aby oczyścić stopę typu, po prostu użyj miękkiej wilgotnej ściereczki i wytrzyj powierzchnię do sucha.

#### **THERMOSAFE™ (\* TYLKO NIEKTÓRE MODELE)**

- 11** **Urządzenie wyposażono we wskaźnik ThermoSafe™**, który zmieniając kolor z czarnego na czerwony, wskazuje, że stopa żelazka jest gorąca. Gdy temperatura stopy jest niższa niż 40 °C, kolor wskaźnika zmienia się na czarny informując, że żelazko można schować na miejsce.

**Życzymy udanego użytkowania produktu Electrolux!**

## **BEZPIECZEŃSTWO**

**Przeczytaj uważnie poniższe zalecenia przed pierwszym użyciem urządzenia.**

- Urządzenie może być obsługiwane przez dzieci w wieku 8 lat lub starsze oraz osoby o ograniczonych zdolnościach fizycznych, sensorycznych lub umysłowych, a także nieposiadające wiedzy lub doświadczenia, jeśli będą one nadzorowane lub zostaną poinstruowane w zakresie bezpiecznego korzystania z urządzenia i będą świadome związanych z tym zagrożeń.
- Dzieci nie powinny bawić się urządzeniem.
- Czyszczeniem i konserwacją nie mogą zajmować się dzieci bez nadzoru dorosłej osoby.
- Włączone lub stygnące żelazko wraz z przewodem należy przechowywać z dala od dzieci w wieku poniżej 8 lat.
- Powierzchnie mocno nagrzewają się podczas korzystania z urządzenia .
- To urządzenie można napełniać wodą wodociągową. Zaleca się jednak stosowanie wody destylowanej lub mieszanki wody destylowanej i wodociągowej w proporcji 50:50.
- Urządzenie można podłączać tylko do źródła zasilania, którego napięcie i częstotliwość odpowiada specyfikacji na naklejce znamionowej!
- Nie należy używać żelazka, które zostało upuszczone, jeśli na nim lub na przewodzie zasilającym są widoczne uszkodzenia, a także jeśli żelazko przecieka.
- Urządzenie należy podłączyć do gniazda z uziemieniem.
- Podczas używania urządzenia nie może być otwarty otwór wlewowy.
- Jeśli przewód zasilający jest uszkodzony, to powinien być wymieniony przez producenta, autoryzowany punkt serwisowy lub osobę o odpowiednich

kwifikacjach.

- Żelazko musi być używane i stawiane na stabilnej powierzchni. Umieszczając żelazko na podstawie, upewnij się, że podstawa stoi na stabilnej powierzchni.
- Nigdy nie zostawiaj włączonego urządzenia bez dozoru, jeśli jest podłączone do źródła zasilania.
- Przed czyszczeniem lub konserwacją urządzenia należy je zawsze wyłączyć i wyjąć wtyczkę przewodu zasilającego z gniazda.
- Przed napełnianiem zbiornika wodą należy wyjąć wtyczkę z gniazda zasilającego.
- Przewód zasilający nie powinien stykać się z żadnym gorącym elementem urządzenia.
- Nie zanurzaj urządzenia w wodzie lub innym płynie.
- Nie przekraczaj maksymalnego poziomu napełnienia oznaczonego na urządzeniu.
- Urządzenie jest przeznaczone tylko do użytku domowego. Producent nie ponosi żadnej odpowiedzialności za ewentualne szkody wynikające z nieprawidłowego lub niezgodnego z przeznaczeniem użycia.
- Należy zachować ostrożność obracając żelazko do góry stopą – w zbiorniku może znajdować się gorąca woda.

#### PARAMETRY PRASOWANIA

| MATERIAŁ                   | USTAWIENIE TEMPERATURY | ZALECENIA DOTYCZĄCE PRASOWANIA  |
|----------------------------|------------------------|---|
| Akryl                      | ●                      | Prasowanie na sucho, na lewej stronie.  |
| Włókno octanowe            | ●                      | Prasowanie na sucho, na lewej stronie, gdy jeszcze wilgotne lub ze spryskiwaniem.                             |
| Nylon i poliester          | ●                      | Prasowanie na lewej stronie, gdy jeszcze wilgotne lub ze spryskiwaniem.                                       |
| Rayon                      | ●                      | Prasowanie na lewej stronie.  |
| Wiskoza                    | ●                      | Głównie prasowanie na sucho. Można używać pary zgodnie z zaleceniami producenta.                              |
| Jedwab                     | ●●                     | Prasowanie na lewej stronie. Użyj ściereczki do prasowania, aby zapobiec powstawaniu błyszczących plam.       |
| Mieszanki bawełniane       | ●●                     | Sprawdź zalecenia producenta podane na metce. Użyj ustawienia dla włókna wymagającego najniższej temperatury. |
| Wełna i mieszanki wełniane | ●●                     | Prasowanie z parą, na lewej stronie lub z zastosowaniem ściereczki do prasowania.                             |

| MATERIAŁ   | USTAWIENIE TEMPERATURY | ZALECENIA DOTYCZĄCE PRASOWANIA   |
|--|------------------------|--|
| Bawełna  | ●●                     | Prasowanie na sucho, gdy jeszcze wilgotne lub ze spryskiwaniem. Używaj pary przy ustawieniu średnim lub wysokim.   |
| Sztruks  | ●●●                    | Prasowanie z parą, na lewej stronie lub z zastosowaniem ściereczki do prasowania.  |
| Len  | ●●● do „max”           | Prasowanie na lewej stronie lub z użyciem ściereczki do prasowania (aby uniknąć powstawania błyszczących plam), szczególnie w przypadku ciemnych kolorów. Prasowanie na sucho, gdy jeszcze wilgotne lub ze spryskiwaniem. Używaj pary przy ustawieniu średnim lub wysokim. |
| Dżins  | ●●● do „max”           | Z maksymalnym użyciem pary.  |
| Różnice w szybkości prasowania i wilgotności materiałów mogą spowodować, że optymalne ustawienie będzie inne od zalecanego w tabeli! |                        |  |

## PORADY I WSKAZÓWKI

### Ustawienia temperatury

Ponieważ żelazko stygnie wolniej niż się nagrzewa, zaleca się rozpoczęcie prasowania od tkanin wymagających użycia najniższej temperatury. Jeśli na tkaninie znajdują się ozdobne elementy, jak cekiny lub haft, należy ustawić najniższą temperaturę prasowania. Jeśli trudno jest określić właściwą temperaturę prasowania dla danej tkaniny, należy ustawić niską temperaturę i przeprowadzić próbę w niewidocznym miejscu. Następnie można w razie potrzeby stopniowo zwiększać temperaturę.

### Zapobieganie powstawaniu plam na tkaninach

Nie należy prasować miejsc z widocznymi śladami potu lub innych zabrudzeń – wysoka temperatura utrwali plamy.

### Pranie tkanin przed prasowaniem

Duża ilość prania w pralce lub duża prędkość wirowania mogą przyczynić się do powstania większej ilości zanieczyszczeń. Jednocześnie wiele tkanin łatwiej jest prasować, gdy są wilgotne.

## ROZWIĄZYWANIE PROBLEMÓW

| PROBLEM   | MOŻLIWA PRZYCZYNA  | ROZWIĄZANIE  |
|---|--|--|
| Stopa nie nagrzewa się, choć żelazko jest włączone. | Problem z połączeniem  | Sprawdź przewód zasilający, wtyczkę i gniazdko elektryczne.  |
|   | Pokrętko wyboru temperatury znajduje się w położeniu „MIN”.        | Ustaw odpowiednią temperaturę.   |
| Żelazko nie wytwarza pary.                          | W zbiorniku jest za mało wody.                                     | Napełnij zbiornik wody (zobacz „Rozpoczęcie użytkowania”, punkt 2).  |
|   | Przełącznik funkcji parowej znajduje się w położeniu wyłączenia.   | Ustawić przełącznik funkcji parowej między położeniami minimalnej i maksymalnej ilości pary (patrz „Tabela prasowania”). |
|   | Wybrana temperatura jest niższa niż określona dla stosowania pary. | Zwiększyć temperaturę przynajmniej do poziomu ●●.  |
| Spryskiwacz nie działa.                             | W zbiorniku jest za mało wody.                                     | Napełnij zbiornik wody (zobacz „Rozpoczęcie użytkowania”, punkt 2).  |

| PROBLEM  | MOŻLIWA PRZYCZYNA  | ROZWIĄZANIE  |
|--|--|--|
| Funkcje uderzenia pary i pionowego wyrzutu pary nie działają.  | Uderzenie pary zostało użyte wielokrotnie w krótkim okresie czasu.   | Ustaw żelazko w pozycji poziomej i odczekaj chwilę przed kolejnym użyciem pary.  |
|  | Żelazko nie jest wystarczająco rozgrzane.  | Ustaw odpowiednią temperaturę dla prasowania z parą (do ●●). Ustaw żelazko w pozycji pionowej i poczekaj, aż wskaźnik temperatury zgaśnie. |
| Podczas prasowania ze stopy żelazka wydobywają się brązowe zanieczyszczenia, które pozostawiają plamy na tkaninie. | Użyto twardej wody, co spowodowało powstanie osadu kamiennego w pojemniku na wodę.                         | Należy przynajmniej jednokrotnie uruchomić funkcję samooczyszczania.   |
|  | Użyto chemicznych środków do usuwania kamienia.  | Nie należy stosować żadnych środków do usuwania kamienia.  |
|  | Włókna tkanin nagromadziły się w otworach stopy żelazka i przypalają się.                                  | Należy przynajmniej jednokrotnie uruchomić funkcję samooczyszczania. Wytrzeć stopę żelazka miękką, wilgotną szmatką.                       |
|  | Tkaniny mogły nie zostać dokładnie wypłukane lub odzież jest nowa i nie została wyprana przed prasowaniem. | Należy ponownie dokładnie wypłukać pranie.   |

## UTYLIZACJA



W urządzeniach oznaczonych takim symbolem znajduje się akumulator, którego nie wolno wyrzucać wraz z innymi odpadami z gospodarstwa domowego.



Urządzeń lub opakowań oznaczonych takim symbolem nie wolno traktować, jak innych odpadów domowych. W celu poddania urządzenia recyklingowi należy zwrócić je do odpowiedniego punktu zbiórki odpadów lub centrum serwisowego firmy Electrolux, które zajmie się demontażem i utylizacją akumulatora i innych elementów elektrycznych w bezpieczny i profesjonalny sposób. Należy postępować zgodnie z krajowymi przepisami dotyczącymi selektywnej zbiórki urządzeń elektrycznych i akumulatorów.

*Firma Electrolux zastrzega prawo do zmiany produktów, informacji oraz specyfikacji bez powiadomienia.*

## ROMÂNĂ

Vă mulțumim pentru că ați ales un produs Electrolux. Pentru asigurarea celor mai bune rezultate, folosiți întotdeauna accesorii și piese de schimb originale Electrolux. Acestea au fost proiectate special pentru produsul dumneavoastră. Acest produs este proiectat cu atenție față de mediu. Toate piesele din plastic sunt marcate în scopul reciclării.

### COMPONENTE

- |   |  |
|---|--|
| <b>A.</b> Talpă                           | <b>H.</b> Indicator luminos de alimentare  |
| <b>B.</b> Indicator de nivel maxim de apă | <b>I.</b> Cablu de alimentare              |
| <b>C.</b> Deschidere de umplere cu capac  | <b>J.</b> Indicator talpă încăinsă *       |
| <b>D.</b> Duză de pulverizare             | <b>K.</b> Selector de temperatură          |
| <b>E.</b> Buton de pulverizare            | <b>L.</b> Rezervor de apă                  |
| <b>F.</b> Buton pentru jet de aburi       | <b>M.</b> Unitate de înfășurare a cablului |
| <b>G.</b> Selector abur/ Auto-curatare    | <b>N.</b> Călcâi metalic                   |

(\* Doar pentru anumite modele)

Imagine pagina 2-3

### GHID DE ÎNȚIERE

- 1** **Înainte de prima utilizare.** Îndepărtați toate resturile de adeziv și frecați ușor cu o pânză umedă. Clătiți rezervorul de apă pentru a îndepărta particulele străine. La prima pornire, se pot produce vapori sau se pot emana mirosuri temporare.
- 2** **Umplerea fierului de călcat cu aburi cu apă.** Asigurați-vă că fișa este decuplată de la priză. Treceți selectorul pentru aburi în poziția "OFF" (oprit) și deschideți capacul orificiului de umplere (A). Cu ajutorul paharului furnizat, turnați apă până la nivelul maxim (B). Pentru a preveni scurgerea apei în timp ce turnați, ridicați vârful fierului de călcat. Închideți capacul (C). **Acest produs poate fi utilizat cu apă de la robinet. Se recomandă utilizarea apei distilate sau a unui amestec de 50% apă distilată, 50% apă de la robinet.**
- 3** **Introduceți cablul de alimentare într-o priză.** Rotiți discul selector de temperatură pe opțiunea dorită. Indicatorul luminos de putere arată că fierul de călcat se încălzește. După stingerea indicatorului, fierul este gata de utilizare. **Notă:** Dacă reduceți temperatura în timpul călcatului, nu reîncepeți până la aprinderea indicatorului.
- 4** **Călcatul cu abur.** Rotiți selectorul într-o poziție cuprinsă între "OFF" (oprit) și "☺" (maxim), în funcție de cantitatea de abur necesară. Pentru a călca fără abur, lăsați selectorul în poziția "OFF" (oprit). **Notă:** Dacă este ținut orizontal, fierul de călcat emănă abur constant. Pentru a opri emanarea continuă de abur puneți fierul vertical sau rotiți selectorul de abur în poziția "OFF" (oprit).
- 5** **Utilizarea funcției de pulverizare și jet de aburi.** Asigurați-vă că nivelul de apă din rezervor este de cel puțin 1/4. Folosiți duza de pulverizare pentru a pre-umezi țesăturile apăsând butonul de pulverizare de mai multe ori pentru eliberarea unui abur fin (A). Pentru a folosi funcția de jet de abur, asigurați-vă că nivelul apei din rezervor este de cel puțin 1/2. Apăsăți butonul de jet de aburi de mai multe ori pentru a pregăti pompa (B).
- 6** **Călcarea cu abur a hainelor așezate pe umerăș.** Funcția de jet de aburi vertical este ideală pentru călcarea perdelelor, costumelor și materialelor delicate. Așezați articolul pe un umerăș, țineți fierul de călcat la o distanță de 10 – 20 cm și apăsați butonul de jet de aburi.
- 7** **Înainte de conectarea la rețea sau deconectarea de la aceasta, fierul trebuie oprit.** Nu trageți niciodată de cablul electric. Apucați și trageți de ștecher. Înainte de depozitare goliți rezervorul de apă și lăsați fierul de călcat să se răcească complet.

### CURĂȚARE (A NU SE FOLOSI NICIUN DETERGENT)

- 8** **Păstrați întotdeauna fierul de călcat sprijinit pe călcâiul metalic,** cu cablul înfășurat larg pe suportul aferent. Pentru curățarea suprafețelor exterioare, folosiți o pânză moale umedă și ștergeți. Nu folosiți niciun solvent chimic deoarece aceste substanțe vor deteriora suprafața.
- 9** **Funcția de autocurățare.** Țineți fierul deasupra chiuvetei. Umpleți cu apă rezervorul prin orificiul de umplere. Treceți fierul de călcat pe temperatura maximă. Puneți butonul de abur în poziția de autocurățare, mențineți-l în poziție minimum 60 de secunde, pentru ca apa să fie eliminată prin orificiile pentru abur. Pentru oprirea funcției de autocurățare, eliberați butonul.
- 10** **Curățarea tălpii.** Nu folosiți tampoane abrazive sau agenți de curățare aspri deoarece vor deteriora suprafața. Pentru a îndepărta reziduurile arse, călcați o pânză umedă cât timp fierul este încă încins. Pentru a curăța talpa, ștergeți doar cu o pânză moale umedă și uscată.



## THERMOSAFE™ (\* DOAR PENTRU ANUMITE MODELE)

**11** Fierul de călcat este prevăzut cu un indicator de talpă încinsă ThermoSafe™, care detectează când talpa este încinsă, modificându-și culoarea din negru în roșu. Când temperatura tălpii este < 40 C°, culoarea se schimbă înapoi la negru pentru a arăta că fierul poate fi depozitat.

**Bucurați-vă de noul dumneavoastră produs Electrolux!**

## SFATURI DE SIGURANȚĂ

Citiți cu atenție următoarele instrucțiuni înainte de a utiliza aparatul pentru prima dată.

- Acest aparat poate fi utilizat de copii cu vârsta de peste 8 ani și de persoane cu capacități fizice, senzoriale sau mentale reduse sau lipsite de experiență și cunoștințe, dacă sunt supravegheate sau au primit instrucțiuni privind utilizarea aparatului într-un mod sigur și dacă înțeleg riscurile la care se expun.
- Copii nu trebuie să se joace cu acest aparat.
- Curățarea și întreținerea curentă nu trebuie efectuate de copii fără supraveghere.
- Nu lăsați fierul de călcat aflat sub tensiune sau care se răcește și cablul său la îndemâna copiilor cu vârsta mai mică de 8 ani.
- Aceste suprafețe pot deveni fierbinți pe durata utilizării ▲.
- Acest produs poate fi utilizat cu apă de la robinet. Se recomandă utilizarea apei distilate sau a unui amestec de 50% apă distilată, 50% apă de la robinet.
- Acest aparat poate fi conectat numai la o sursă de curent electric al cărei voltaj și frecvență sunt conforme cu specificațiile trecute pe plăcuța de identificare!
- Fierul de călcat nu poate fi utilizat în urma unei căzături, dacă aparatul sau cablul prezintă semne vizibile de deteriorare sau dacă se observă scurgeri.
- Aparatul trebuie conectat doar la prize cu împământare.
- Fanta de alimentare nu se deschide pe durata utilizării.
- În cazul în care aparatul sau cablul de alimentare este deteriorat, pentru a evita pericolul, acesta trebuie înlocuit de producător, de un agent de service al acestuia sau de o persoană cu o calificare similară.
- Fierul de călcat trebuie utilizat și așezat pe o suprafață stabilă. Atunci când așezați fierul de călcat pe suport, asigurați-vă că suprafața pe care este așezat suportul este stabilă.
- Nu lăsați niciodată fierul de călcat nesupravegheat atunci când este conectat la rețeaua de curent electric.

- Aparatul trebuie oprit și decuplat de la rețeaua electrică după fiecare utilizare, înainte de a fi curățat sau întreținut.
- Fișa trebuie decuplată de la priză înainte de umplerea rezervorului de apă.
- Cablul de alimentare nu trebuie să intre în contact cu piesele încinse ale aparatului.
- Nu scufundați aparatul în apă sau alte lichide.
- Nu depășiți volumul maxim de umplere indicat pe aparate.
- Aparatul este conceput exclusiv pentru uz casnic. Producătorul nu își asumă răspunderea pentru eventualele daune cauzate de utilizarea necorespunzătoare sau incorectă a aparatului.
- Atenție la răsturnarea unui fier de călcat cu susul în jos. Este posibil ca în rezervor să fie apă fierbinte.

#### GRAFIC PENTRU FOLOSIREA FIERULUI DE CĂLCAT

| ȚESĂTURĂ                  | REGLAREA TEMPERATURII | RECOMANDARE DE UTILIZARE  |
|---------------------------|-----------------------|---|
| Acrilic                   | ●                     | Se calcă cu fierul uscat pe dos.  |
| Acetat                    | ●                     | Se calcă cu fierul uscat pe dos în timp ce este încă umed sau se utilizează duza de pulverizare pentru umezire.   |
| Nailon și poliester       | ●                     | Se calcă pe dos în timp ce este încă umed sau se utilizează duza de pulverizare pentru umezire.   |
| Mătase artificială        | ●                     | Se calcă pe dosul materialului.   |
| Vâscoză                   | ●                     | În principal se calcă cu fierul uscat. Aburul se poate utiliza în conformitate cu instrucțiunile producătorului.  |
| Mătase                    | ●●                    | Se calcă pe dos. Folosiți o pânză pentru călcat pentru evitarea semnelor lucioase.  |
| Amestecuri de bumbac      | ●●                    | Verificați eticheta și urmați instrucțiunile producătorului. Utilizați setarea pentru fibre care necesită reglajul cel mai mic.   |
| Lână & amestecuri de lână | ●●                    | Se calcă cu aburi pe dos sau se utilizează o pânză pentru călcat.   |
| Bumbac                    | ●●                    | Se calcă cu fierul uscat în timp ce este încă umed sau se utilizează duza de pulverizare pentru umezire. Nivelul de abur folosit trebuie să fie între mediu și mare.  |
| Catifea cord              | ●●●                   | Se calcă cu aburi pe dos sau se folosește o pânză pentru călcat.  |
| In                        | ●●● la "max"          | Se calcă pe dos sau se folosește o pânză pentru călcat pentru evitarea semnelor lucioase, în special în cazul culorilor închise. Se calcă cu fierul uscat în timp ce este încă umed sau se utilizează duza de pulverizare pentru umezire. Nivelul de abur folosit trebuie să fie între mediu și mare. |
| Dril                      | ●●● la "max"          | Se folosește nivelul maxim de abur.   |

Din cauza vitezelor diferite de călcare și a umidității țesăturii, setarea optimă poate diferi de cea recomandată în tabel!

## SUGESTII UTILE

### Setări de temperatură

Fierul de călcat se încălzește mai rapid decât se răcește, astfel încât recomandăm să începeți cu articolele care necesită cea mai redusă temperatură. Folosiți cea mai redusă temperatură la articolele cu elemente neobișnuite, precum paiețe sau broderii. Dacă aveți dubii în privința materialului, începeți cu o temperatură redusă, dintr-un colț ascuns. Apoi, dacă este necesar, creșteți treptat temperatura.

### Evitarea urmelor pe material

Nu călcați niciodată zonele cu urme de transpirație sau alte urme. Căldura fixează urmele în material.

### Spălarea articolelor anterior călcării

Dacă mașina de spălat este foarte încărcată sau turajia de uscare este foarte ridicată, este posibil ca articolele să prezinte mai multe cute. Totuși, multe materiale sunt mai ușor de călcat dacă sunt umede.

## REMEDIEREA DEFECȚIUNILOR

| PROBLEMĂ   | CAUZE POSIBILE   | SOLUȚIE   |
|--|--|---|
| Talpa nu se încălzește chiar dacă fierul de călcat este pornit.      | Problemă de conectare  | Verificați cablul de alimentare, fișa și priza.   |
|  | Puneți selectorul de temperatură în poziția "MIN" (minim).   | Selectați temperatura adecvată  |
| Fierul de călcat nu scoate aburi.                                    | Nu este apă suficientă în rezervor.  | Umpleți rezervorul de apă (consultați "Ghid de inițiere", nr. 2).   |
|  | Selectorul de abur trebuie să fie în poziția fără abur.  | Treceți selectorul de abur într-o poziție dintre abur minim și maxim (consultați Tabelul de călcare).   |
|  | Temperatura selectată este mai mică decât cea specificată pentru funcția de aburi.                               | Creșteți temperatura până la ●●.  |
| Funcția de pulverizare nu funcționează.                              | Nu este apă suficientă în rezervor.  | Umpleți rezervorul de apă (consultați "Ghid de inițiere", nr. 2).   |
| Funcția de jet de aburi și de jet de aburi vertical nu funcționează. | Funcția de jet de aburi a fost utilizată foarte des într-un interval scurt de timp.                              | Așteptați fierul de călcat pe poziție orizontală și așteptați până puteți folosi funcția de jet de aburi.   |
|  | Fierul de călcat nu este suficient de încins.  | Reglați temperatura corectă pentru călcarea cu aburi (până la ●●). Așezați fierul de călcat în poziție verticală și așteptați până când indicatorul luminos de temperatură se stinge. |
| Dungi maro ies din talpă pe durata călcatului și pătează rufe.       | Ați utilizat apă dură care a favorizat dezvoltarea unor depuneri de piatră în rezervorul de apă.                 | Utilizați de câteva ori funcția de auto-curățare.   |
|  | Ați utilizat agenți chimici detartranți.   | Nu folosiți niciun agent detartrant.  |
|  | Fibrele textile s-au acumulat în orificiile din talpă și se ard.   | Utilizați de câteva ori funcția de auto-curățare. Curățați talpa cu o lavetă moale umedă.   |
|  | Este posibil ca țesăturile să nu fie clătite bine sau hainele sunt noi și nu au fost spălate înainte de călcare. | Vă rugăm să clătiți din nou rufe.   |

## ELIMINAREA



Simbolul de pe produs indică faptul că acesta conține o baterie care nu trebuie aruncată cu deșeurile menajere obișnuite.



Acest simbol de pe produs sau de pe ambalaj indică faptul că produsul nu poate fi aruncat împreună cu deșeurile menajere. Pentru reciclarea produsului, acesta trebuie dus la un punct de colectare sau la un centru de servicii Electrolux, care poate demonta și recicla bateria și componentele electrice într-un mod sigur și profesional. Pentru colectarea separată a produselor electrice și bateriilor reciclabile, urmați reglementările în vigoare la nivel național.

*Electrolux își rezervă dreptul de a modifica produsele, informațiile și specificațiile fără notificare.*

## SRPSKI

Hvala Vam na odabiru Electrolux proizvoda. Kako biste osigurali najbolje rezultate, uvek koristite originalnu dodatnu opremu i rezervne delove kompanije Electrolux. Oni su dizajnirani posebno za Vaš proizvod. Ovaj proizvod je dizajniran s pažnjom na životnu sredinu. Svi plastični delovi obeleženi su u svrhu recikliranja.

### KOMPONENTE

- |  |  |
|--|--|
| <b>A.</b> Grejna ploča                     | <b>H.</b> Lampica indikatora napajanja     |
| <b>B.</b> Indikator maksimalnog nivoa vode | <b>I.</b> Električni kabl                  |
| <b>C.</b> Otvor za punjenje sa poklopcem   | <b>J.</b> Indikator topline grejne ploče * |
| <b>D.</b> Raspršivač                       | <b>K.</b> Prekidač za temperaturu          |
| <b>E.</b> Dugme za raspršivanje            | <b>L.</b> Rezervoar za vodu                |
| <b>F.</b> Dugme za mlaz pare               | <b>M.</b> Deo za namotavanje kabla         |
| <b>G.</b> Prekidač za paru/Samočišćenje    | <b>N.</b> Oslonac pegle                    |

(\* Camo kod određenih modela)

Slika, stranica 2-3

### POČETAK RADA

- 1 Pre prve upotrebe.** Uklonite sve lepljive ostatke i nežnim pokretima istrljajte peglu vlažnom krpom. Isperite rezervoar vode da biste uklonili strane čestice. Prilikom prvog uključivanja mogu da se pojave privremena isparavanja ili mirisi.
- 2 Punjenje parne pegle vodom.** Proverite da li je utikač izvučen iz utičnice za struju. Okrenite birač pare na „ISKLJUČENO“ i podignite poklopac na otvoru za punjenje (A). Koristeći priloženu čašu, sipajte vodu do maksimalnog nivoa (B). Podignite vrh pegle kako biste sprečili prelivanje vode tokom sipanja. Zatvorite poklopac (C).  
*U ovom proizvodu može da se koristi voda iz slavine. Preporučuje se korišćenje destilovane vode ili mešavine od 50% destilovane i 50% vode iz slavine.*
- 3 Priključite kabl za napajanje u utičnicu.** Okrenite birač temperature na željenu toplotu. Indikator snage pokazuje da se pegla zagreva. Kada se svetlo ugasi, pegla je spremna za upotrebu. **Napomena:** Ako smanjite temperaturu tokom peglanja, ne započinite ponovo sve dok se ne upali lampica indikatora napajanja.
- 4 Peglanje sa parom.** Okrenite birač pare na položaj između „ISKLJUČENO“ i „“, u zavisnosti od potrebne količine pare. Za peglanje bez pare, ostavite birač pare na položaju „ISKLJUČENO“.  
**Napomena:** Pegla neprekidno izbacuje paru ako je držite horizontalno. Zaustavite neprekidno izbacivanje pare tako što ćete peglu postaviti vertikalno ili okrenite birač pare na „ISKLJUČENO“.
- 5 Korišćenje funkcije raspršivača i mlaza pare.** Proverite da li je rezervoar vode napunjen najmanje do 1/4. Ako pritisnete dugme raspršivača nekoliko puta, stvoriće se fino raspršena maglica koju možete da koristite za predvlaženje tkanine (). Za korišćenje funkcije mlaza pare rezervoar vode mora da bude napunjen najmanje do 1/2. Pritisnite dugme mlaza pare nekoliko puta da biste izbacili vazduh iz pumpe (B).
- 6 Peglanje okačene odeće pomoću pare.** Funkcija vertikalnog mlaza pare je idealno rešenje za peglanje zavesa, odela i nežnih tkanina parom. Okačite željeni predmet na vešalicu i držite peglu na paru na razdaljini od 10 – 20 cm od materijala i pritisnite dugme mlaza pare.
- 7 Uređaj mora da bude isključen pre priključivanja ili isključivanja sa mrežnog utikača.** Nikad ne vucite kabl za napajanje. Umesto toga, uhvatite utikač i izvucite kabl. Ispraznite rezervoar za vodu i ostavite peglu da se potpuno ohladi pre skladištenja.
- 8 ČIŠĆENJE (NE KORISTITE NIKAKAV DETERDŽENT)**  
**Uvek čuvajte peglu tako da stoji na osloncu** sa kablom labavo obmotanim oko sredstva za namotavanje. Spoljašne površine očistite vlažnom mekom krpom i zatim ih obrišite suvom krpom. Nemojte da koristite hemijska sredstva za otapanje jer ona mogu da oštete površinu.
- 9 Funkcija samočišćenja.** Držite peglu iznad lavaboja. Kroz otvor za punjenje napunite vodom rezervoar za vodu. Uključite peglu na najvišu temperaturu. Pomerite dugme za paru u položaj samočišćenja, držite najmanje 60 sekundi da biste isпустили vodu kroz rupe za paru. Otpustite dugme da biste zaustavili funkciju samočišćenja.
- 10 Čišćenje grejne ploče.** Ne koristite jastučice za ribanje ili gruba sredstva za čišćenje grejne ploče jer će ta sredstva oštetiti površinu. Za uklanjanje sagorelih ostataka peglajte preko vlažne krpe dok je pegla još vruća. Grejnu ploču jednostavno obrišite mekom vlažnom krpom i zatim obrišite suvom krpom.

## THERMOSAFE™ (\* CAMO KOD ODREĐENIH MODELA)

- 11 Vaš uređaj je opremljen indikatorom topline grejne ploče ThermoSafe™ koji detektuje kada je grejna ploča vrela tako što menja boju od crne do crvene. Nakon što temperatura grejne ploče opadne ispod 40 °C, boja se ponovo menja u crnu, što ukazuje na to da možete da odložite peglu.

Uživajte u Vašem novom proizvodu kompanije Electrolux!

## BEZBEDNOSNI SAVETI

Pažljivo pročitajte sledeće uputstvo pre prvog korišćenja ovog aparata.

- Ovaj uređaj mogu da koriste deca uzrasta 8 godina i starija kao i osobe sa umanjenom fizičkom osetljivošću, ili mentalnim sposobnostima ili osobe bez odgovarajućeg iskustva i znanja ukoliko ima se obezbedi nadzor ili im se daju uputstva u vezi sa korišćenjem uređaja na bezbedan način i shvataju opasnosti kojima su izloženi.
- Deca ne smeju da se igraju uređajem.
- Deca ne smeju da obavljaju čišćenje i održavanje bez nadzora.
- Držite peglu i kabl van domašaja dece mlađe od 8 godina dok se puni ili hladi.
- Površina može da se zagreje tokom korišćenja ▲.
- U ovom proizvodu može da se koristi voda iz slavine. Preporučuje se korišćenje destilovane vode ili mešavine od 50% destilovane i 50% vode iz slavine.
- Ovaj kućni aparat može da se poveže samo na napajanje čiji napon i frekvencija odgovaraju vrednostima na pločici modela!
- Pegla ne sme da se koristi ako padne, ako ima vidljivih znakova oštećenja na pegli ili kabl u ili ako propušta vodu.
- Uređaj morate povezati na utičnicu sa uzemljenjem.
- Otvor za punjenje ne smije se otvoriti tijekom uporabe.
- Ako je uređaj ili kabl za napajanje oštećen, zamenu uređaja mora da izvrši proizvođač, njegov ovlašćeni servis ili druga kvalifikovana osoba kako bi se izbegle sve opasnosti.
- Pegla mora da se koristi i postavlja na stabilnoj površini. Kada postavljate peglu na postolje, uverite se da je površina na koju je stavljate stabilna.
- Uređaj ne smete ostavljati bez nadzora kada je uključen u struju.
- Nakon svakog korišćenja, pre čišćenja ili bilo kakvog održavanja potrebno je da uređaj isključite i izvučete utikač iz utičnice električnog napajanja.

- Pre punjenja rezervoara vodom utikač mora biti isključen iz utičnice.
- Kabl za napajanje ne sme da ima kontakt sa vrućim delovima uređaja.
- Nemojte potapati aparat u vodu ili neku drugu tečnost!
- Nemojte prekoračiti maksimalni nivo punjenja naznačen na uređajima.
- Ovaj aparat služi isključivo za kućnu upotrebu. Proizvođač ne snosi nikakvu odgovornost za moguća oštećenja nastala zbog neodgovarajućeg ili nepravilnog korišćenja uređaja.
- Budite pažljivi prilikom okretanja parne pegle naopako - u rezervoaru može biti tople vode.

**TABELA PEGLANJA**

| MATERIJAL                                   | PODEŠAVANJE TEMPERATURE | SAVETI ZA KORIŠĆENJE PEGLE   |
|---|-------------------------|--|
| Akril                                       | ●                       | Pegljajte na suvo sa obrnute strane  |
| Acetat                                      | ●                       | Pegljajte na suvo sa obrnute strane dok je još vlažno ili koristite raspršivač za vlaženje.  |
| Najlon i poliester                          | ●                       | Pegljajte sa obrnute strane dok je još vlažno ili koristite raspršivač za vlaženje.  |
| Rejon                                       | ●                       | Pegljajte sa obrnute strane tkanine.   |
| Viskoza                                     | ●                       | Uglavnom pegljajte na suvo. Para se može koristiti uz pridržavanje uputstava proizvođača.  |
| Svila                                       | ●●                      | Pegljajte sa obrnute strane. Koristite krpu za peglanje da biste sprečili nastajanje sjajnih tragova.  |
| Materijali od pamuka i mešanog prediva      | ●●                      | Proverite podatke na etiketi i sledite uputstva proizvođača. Koristite podešavanje prema predivu koje zahteva najnižu vrednost.  |
| Vuna i materijali od vune i mešanog prediva | ●●                      | Pegljajte parom sa obrnute strane ili koristite krpu za peglanje.  |
| Pamuk                                       | ●●                      | Pegljajte na suvo dok je još vlažno ili koristite raspršivač za vlaženje. Koristite srednju do jaku paru.  |
| Somot                                       | ●●●                     | Pegljajte parom sa obrnute strane ili koristite krpu za peglanje.  |
| Lan   | ●●● na "max"            | Pegljajte sa obrnute strane ili koristite krpu za peglanje da biste sprečili nastajanje sjajnih tragova, naročito kod tkanina tamnijih boja. Pegljajte na suvo dok je još vlažno ili koristite raspršivač za vlaženje. Koristite srednju do jaku paru. |
| Džins                                       | ●●● na "max"            | Koristite maksimalnu paru.   |

Različita brzina peglanja i vlažnost tkanine mogu da prouzrokuju da se optimalni uslovi razlikuju od uslova preporučenih u tabeli!

## SAVETI I TRIKOVI

### Podešavanja temperature

Pegla se zagreva brže nego što se hladi tako da preporučujemo da peglanje započnete sa tkaninama koje zahtevaju najnižu temperaturu. Koristite najnižu temperaturu sa tkaninama koji imaju neobične ukrase, kao što su šljokice ili vez. Ako niste sigurni koja tkanina je u pitanju, počnite sa niskom temperaturom i pegljajte na nekom skrivenom uglu. Zatim

po potrebi postepeno povećavajte temperaturu.

### Izbegavanje tragova na tkanini

Nikada ne peglajte delove tkanine sa tragovima znoja ili drugim obeležjima jer toplota fiksira mrlje na tkanini.

### Pranje tkanine pre peglanja

Ako je mašina za pranje veša jako opterećena ili je brzina centrifuge prilikom sušenja veoma visoka, tkanina može izaći više izgužvana. Međutim, mnogi materijali se lakše peglaju ako su vlažni.

### REŠAVANJE PROBLEMA

| PROBLEM  | MOGUĆ UZROK   | REŠENJE   |
|--|---|---|
| Grejna ploča se ne zagreva iako je pegla uključena.                        | Problem u vezi sa električnim napajanjem  | Proverite kabl za električno napajanje, utikač i utičnicu.  |
|  | Birač temperature je na položaju „MIN“.   | Izaberite odgovarajuću temperaturu.   |
| Pegla ne stvara paru.  | Nema dovoljno vode u rezervoaru.  | Napunite rezervoar vodom (pogledajte "Početak rada", br. 2).  |
|  | Birač pare je postavljen u položaj bez pare.  | Podesite birač pare između pozicije minimalne i maksimalne pare (vidi „Grafikon peglanja“).   |
|  | Izabrana temperatura je niža od temperature određene za korišćenje sa parom.                      | Povećajte temperaturu najmanje do ●●.   |
| Funkcija raspršivanja ne radi.   | Nema dovoljno vode u rezervoaru.  | Napunite rezervoar vodom (pogledajte "Početak rada", br. 2).  |
| Funkcije mlaza pare i vertikalnog mlaza pare ne rade.                      | Funkcija mlaza pare često je korišćena u kratkom vremenskom periodu.                              | Stavite peglu u horizontalni položaj i pričekajte neko vreme pre ponovnog korišćenja funkcije mlaza pare.   |
|  | Pegla nije dovoljno vruća.  | Podesite pravilnu temperaturu za peglanje parom (do ●●). Stavite peglu u vertikalni položaj i pričekajte dok se ne isključi lampica indikatora temperature. |
| Smeđe pruge izlaze iz donje ploče tokom peglanja i na rublju ostaju mrlje. | Koristili ste tvrdi vodu koja je prouzrokovala stvaranje mrlja od kamenca u rezervoaru za vodu.   | Upotrebite funkciju samočišćenja jednom ili više puta.  |
|  | Koristili ste hemijska sredstva za čišćenje kamenca.  | Nemojte koristiti bilo kakva sredstva za čišćenje kamenca.  |
|  | Vlakna tkanine su se nakupila u otvorima na donjoj ploči i gore.                                  | Upotrebite funkciju samočišćenja jednom ili više puta. Donju ploču čistite vlažnom, mekom krpom.  |
|  | Tkanine možda nisu isprane dobro ili su odevni predmeti novi i još uvek nisu oprani pre peglanja. | Potrebno je da ponovo dobro isperete rublje.  |

### ODLAGANJE



Ovaj simbol na proizvodu ukazuje da ovaj proizvod sadrži baterije koje ne treba odlagati sa uobičajenim otpadom iz domaćinstva.



Ovaj simbol na proizvodu ili na njegovoj ambalaži ukazuje na to da se ovaj proizvod ne može odlagati kao otpad iz domaćinstva. Da biste reciklirali ovaj proizvod, odnesite ga na zvanično mesto prikupljanja ili u servisni centar kompanije Electrolux gde se baterije i električni delovi mogu ukloniti i reciklirati na siguran i profesionalan način. Pridržavajte se pravila vaše zemlje za odvojeno prikupljanje električnih proizvoda i punjivih baterija.

Kompanija Electrolux zadržava pravo promene proizvoda, informacije i specifikacije bez prethodne najave.

## РУССКИЙ

Благодарим вас за выбор продукции Electrolux. Для достижения наилучших результатов всегда используйте оригинальные аксессуары и запчасти Electrolux. Они разработаны специально для этого продукта. Этот продукт разработан с учетом экологических требований. На всех пластиковых деталях присутствует маркировка относительно последующей переработки.

### КОМПОНЕНТЫ

- |   |                                       |
|---|---------------------------------------|
| <b>A.</b> Подошва                             | <b>H.</b> Индикатор питания           |
| <b>B.</b> Индикатор максимального уровня воды | <b>I.</b> Шнур питания                |
| <b>C.</b> Отверстие для заливки с крышкой     | <b>J.</b> Индикатор горячей подошвы * |
| <b>D.</b> Разбрызгиватель                     | <b>K.</b> Регулятор температуры       |
| <b>E.</b> Кнопка разбрызгивателя              | <b>L.</b> Бачок для воды              |
| <b>F.</b> Кнопка струи пара                   | <b>M.</b> Выступ для намотки шнура    |
| <b>G.</b> Регулятор пара/самоочистка          | <b>N.</b> Основание утюга             |

(\* Только отдельные модели)

Изображение, страница 2-3

### ПОДГОТОВКА К РАБОТЕ

- 1 Перед первым применением.** Удалите все липкие остатки и аккуратно протрите увлажненной тканью. Промойте бачок для воды для удаления посторонних частиц. При первом включении возможно временное появление испарений и запахов.
- 2 Заливка водой утюга с паром.** Убедитесь, что вилка питания вынута из розетки. Установите селектор пара в положение «ВЫКЛ» и откройте крышку отверстия для долива воды. При помощи идущей в комплекте емкости залейте воду до максимального уровня (B). Во избежание пролива воды при наполнении приподнимите кончик утюга. Закройте крышку (C).  
*В данном приборе может использоваться водопроводная вода. Рекомендуется использовать дистиллированную и водопроводную воду в соотношении 50% к 50%.*
- 3 Вставьте вилку сетевого шнура в розетку.** Поверните селектор температуры на нужный уровень нагрева. При нагреве утюга загорается индикатор включения. Выключение индикатора означает, что утюг готов к использованию. **Примечание.** При уменьшении температуры в ходе работы не возобновляйте глажку, пока не загорелся индикатор включения.
- 4 Глажка с паром.** Установите селектор пара в любое положение между отметками «ВЫКЛ» и «» в зависимости от требуемой подачи пара. Для глажки без пара оставьте селектор пара в положении «ВЫКЛ». **Примечание.** При удержании горизонтального положения утюг постоянно выдает пар. Для прерывания выдачи пара поставьте утюг вертикально или установите селектор пара в положение «ВЫКЛ».
- 5 Функция разбрызгивания и струи пара.** Убедитесь, что бачок для воды заполнен хотя бы на четверть. Используйте разбрызгивание для предварительного увлажнения ткани несколькими нажатиями для получения мелких брызг (A). Перед применением функции струи пара убедитесь, что бачок для воды заполнен хотя бы наполовину. Нажмите кнопку струи пара для заполнения насоса (B).
- 6 Отпаривание висящих предметов одежды.** Вертикальная струя пара идеальна для отпаривания занавесок, костюмов и деликатных тканей. Повесьте нужную вещь на вешалку, поднесите утюг с паром на расстояние 10–20 см от материала и нажмите кнопку струи пара.
- 7 Прежде чем вставить вилку сетевого шнура в розетку или вынуть его из нее необходимо выключить прибор.** Ни в коем случае не тяните за сетевой шнур. Вместо этого беритесь за саму вилку и тяните за нее. Влейте воду из резервуара и дайте утюгу полностью остыть перед тем как убрать его на хранение.

### УХОД (НЕ ИСПОЛЬЗУЙТЕ КАКИЕ-ЛИБО МОЮЩИЕ СРЕДСТВА)

- 8 Всегда храните утюг на опоре;** сетевой шнур при этом должен быть неплотно намотан на область для наматывания шнура. Воспользуйтесь увлажненной мягкой тканью для очистки внешних поверхностей, а затем насухо их вытрите. Не применяйте химические растворители: они могут повредить поверхность.
- 9 Функция самоочистки.** Держите утюг над раковиной. Наполните емкость водой через отверстие для долива воды. Включите утюг на максимальный нагрев. Перединьте кнопку пара в положение



самоочистки и удерживайте в течение не менее 60 секунд, пока вся вода не выйдет через отверстия для пара. Отпустите кнопку для прекращения работы функции самоочистки.

**10** **Очистка подошвы.** Не применяйте для подошвы чистящие салфетки и жесткие очистители: они могут повредить поверхность. Для удаления нагара прогладьте горячим утюгом влажную ткань. Для очистки подошвы протрите ее мягкой влажной тканью и вытрите насухо.

#### **THERMOSAFE™ (\* ТОЛЬКО ОТДЕЛЬНЫЕ МОДЕЛИ)**

**11** **Прибор оснащен индикатором подошвы ThermoSafe™:** при горячей подошве индикатор меняет цвет с черного на красный. Как только температура опускается ниже 40С°, цвет подошвы снова меняется на черный, и утюг можно убирать на хранение.

**Наслаждайтесь новым продуктом Electrolux!**

## **МЕРЫ ПРЕДОСТОРОЖНОСТИ**

Перед первым применением устройства внимательно прочтите следующую инструкцию.

- Данный прибор может эксплуатироваться детьми старше 8 лет и лицами с ограниченными физическими, сенсорными или умственными способностями и с недостаточным опытом или знаниями только под присмотром или после получения соответствующих инструкций, позволяющих им безопасно эксплуатировать прибор и дающих им представление об опасности, сопряженной его эксплуатацией.
- Дети не должны играть с прибором.
- Очистка и доступное пользователю техническое обслуживание не должно производиться детьми без присмотра.
- Держите включенный в сеть или остывающий утюг и его шнур в месте, недоступном для детей до 8 лет.
- В ходе работы поверхности могут нагреваться .
- В данном приборе может использоваться водопроводная вода. Рекомендуется использовать дистиллированную и водопроводную воду в соотношении 50% к 50%.
- Устройство можно включать только в розетку сети с напряжением и частотой, соответствующими табличке технических данных модели!
- Утюг не должен использоваться после падения, при видимых следах повреждения утюга или шнура, или если он течет.
- Устройство можно подключать только к заземленной розетке.

- Во время эксплуатации заправочное отверстие должно быть закрыто.
- В целях безопасности поврежденное устройство или шнур питания должны быть заменены производителем, агентом по обслуживанию или другим квалифицированным специалистом.
- Утюг должен использоваться и ставиться на устойчивой поверхности. Помещая утюг на подставку, убедитесь, что поверхность, на которой он стоит, устойчива.
- Не оставляйте без присмотра устройство, включенное в сеть.
- Перед обслуживанием и чисткой убедитесь, что устройство выключено, а вилка вынута из сети.
- Наливайте воду в бачок, только вынув вилку из розетки.
- Шнур питания не должен соприкасаться с горячими частями устройства.
- Не погружайте устройство в воду или иную жидкость.
- Не превышайте максимальный заполняемый объем, указанный на устройствах.
- Данное устройство предназначено для использования только в домашних условиях. Изготовитель не несет ответственности за возможные повреждения из-за ненадлежащего применения.
- Соблюдайте осторожность при переворачивании парового утюга — в резервуаре может оставаться горячая вода.

**ТАБЛИЦА ГЛАЖЕНИЯ**

| ТКАНЬ                         | НАСТРОЙКА ТЕМПЕРАТУРЫ | РЕКОМЕНДАЦИИ ПО ГЛАЖЕНИЮ   |
|-------------------------------|-----------------------|--|
| Акрил                         | ●                     | Глажение изнанки без пара.   |
| Ацетат                        | ●                     | Глажение без пара влажной или увлажненной разбрызгиванием изнанки.   |
| Нейлон и полиэстер (полиэфир) | ●                     | Глажение влажной или увлажненной разбрызгиванием изнанки.  |
| Искусственный шелк            | ●                     | Глажение изнанки ткани.  |
| Вискоза                       | ●                     | Как правило, глажение без пара. Пар можно использовать по инструкции изготовителя.                               |
| Шелк                          | ●●                    | Глажение изнанки. Во избежание лоснящихся пятен пользуйтесь тканью для глажения.                                 |
| Хлопковые ткани               | ●●                    | Проверьте этикетку и следуйте инструкциям изготовителя. Используйте самую низкую температуру для данных волокон. |
| Шерсть и шерстяные ткани      | ●●                    | Глажение с паром изнанки или через промежуточную ткань.  |

| ТКАНЬ  | НАСТРОЙКА ТЕМПЕРАТУРЫ | РЕКОМЕНДАЦИИ ПО ГЛАЖЕНИЮ  |
|--|-----------------------|---|
| Хлопок   | ●●                    | Глажение без пара влажной или увлажненной разбрызгиванием изнанки. Пар — сильный или средний.   |
| Вельвет  | ●●●                   | Глажение с паром изнанки или через промежуточную ткань.   |
| Лен  | ●●● до максимума      | Глажение изнанки или через ткань во избежание лоснящихся пятен, особенно на темной ткани. Глажение без пара влажной или увлажненной разбрызгиванием изнанки. Пар — сильный или средний. |
| Джинсовая ткань  | ●●● до максимума      | Используйте максимальный пар.   |
| Изменение скорости глажения и влажности ткани ведет к отклонению оптимальных условий от рекомендованных в таблице! |                       |   |

## СОВЕТЫ И РЕКОМЕНДАЦИИ

### Настройки температуры

Утюг нагревается быстрее чем остывает, поэтому рекомендуется начинать глажку с одежды, которая требует наименьшей температуры. При работе с тканью, которая отличается необычной отделкой, например, блестками или вышивкой, понижайте температуру глажки. Если нет уверенности относительно ткани, начните с низкой температуры и попробуйте прогладить ее в незаметном месте. Затем при необходимости постепенно увеличьте температуру.

### Как избежать отметок на ткани

Никогда не гладьте ткань, на которой остались следы пота или другие отметки: нагрев закрепляет пятна на одежде.

### Стирка перед глажкой

Если стиральная машина сильно загружена или выбрана высокая скорость отжима, на ткани образуется больше складок. Кроме того, многие ткани легче гладить, пока они влажные.

## УСТРАНЕНИЕ НЕПОЛАДОК

| ПРОБЛЕМА  | ВОЗМОЖНАЯ ПРИЧИНА  | РЕШЕНИЕ  |
|---|--|--|
| Подошва не нагревается даже при включенном утюге. | Проблема подключения   | Проверьте шнур питания, вилку и розетку.   |
|   | Селектор температуры находится в положении «МИН».              | Выберите подходящую температуру  |
| Утюг не дает пар.                                 | Недостаточно воды в бачке.                                     | Налейте воду в бачок (см. раздел "Подготовка к работе", п. 2).                                     |
|   | Селектор температуры находится в положении невыдачи пара.      | Установите селектор пара между отметками минимального и максимального пара (см. «Таблица глажки»). |
|   | Выбранная температура ниже заданной для использования с паром. | Увеличьте температуру, по крайней мере, до ●●.   |
| Функция разбрызгивания не работает.               | Недостаточно воды в бачке.                                     | Налейте воду в бачок (см. раздел "Подготовка к работе", п. 2).                                     |

| ПРОБЛЕМА   | ВОЗМОЖНАЯ ПРИЧИНА   | РЕШЕНИЕ  |
|--|---|--|
| Функция струи пара и вертикальной струи пара не работает.                                    | Функция струи пара использовалась слишком часто за короткое время.  | Поставьте утюг в горизонтальное положение и выждите до использования функции пара.   |
|  | Утюг недостаточно горяч.  | Установите температуру, подходящую для глажения с паром (до ●●). Поставьте утюг в вертикальное положение и подождите, пока погаснет индикатор температуры. |
| Появились коричневые бороздки, идущие из отверстий подошвы утюга, и остаются следы на белье. | Вы использовали жесткую воду, что привело к образованию в резервуаре для воды чешуек накипи.                    | Запустите функцию самоочистки один или более раз.  |
|  | Вами были использованы химические средства для удаления накипи.   | Не используйте какие бы то ни было средства для удаления накипи.   |
|  | Катышки и ниточки собираются в отверстиях подошвы и подгорают.  | Запустите функцию самоочистки один или более раз. Очистите подошву мягкой влажной тряпкой.   |
|  | Возможно, полоскание было произведено ненадлежащим образом, или одежда новая и не была постирана перед глажкой. | Произведите полоскание надлежащим образом.   |

## УТИЛИЗАЦИЯ



Данный символ на изделии означает, что оно содержит батарею, которую запрещается выбрасывать вместе с бытовым мусором.



Данный символ на изделии или его упаковке указывает, что изделие нельзя утилизировать как обычные бытовые отходы. Для вторичной переработки изделия просим отнести его в официальный пункт сбора или в сервисный центр Electrolux, где батарея и электрические компоненты будут извлечены и переработаны безопасным и профессиональным образом. Следуйте правилам, установленным в вашей стране для раздельного сбора электроприборов и аккумуляторных батарей.

*Electrolux оставляет за собой право вносить изменения в свои товары, информацию о них и спецификации без уведомления.*

## SVENSKA

Tack för att du valt en produkt från Electrolux. Använd alltid originaldelar och tillbehör från Electrolux för bästa resultat. De har konstruerats speciellt för din produkt. Den här produkten har tillverkats med miljön i åtanke. Alla plastdelar är märkta i återvinningssyfte.

### KOMPONENTER

- |   |  |
|---|--|
| <b>A.</b> Stryksula                       | <b>H.</b> Strömindikatorlampa            |
| <b>B.</b> Maxindikator för vattennivå     | <b>I.</b> Strömkabel                     |
| <b>C.</b> Öppning för påfyllning med lock | <b>J.</b> Indikator för varm stryksula * |
| <b>D.</b> Spraymunstycke                  | <b>K.</b> Temperaturväljare              |
| <b>E.</b> Sprayknapp                      | <b>L.</b> Vattenbehållare                |
| <b>F.</b> Jetknapp                        | <b>M.</b> Kabelsamlare                   |
| <b>G.</b> Ångväljare/självrengöring       | <b>N.</b> Strykjärnsstöd                 |

(\* Bara vissa modeller)

Bild sida 2-3

### KOMMA IGÅNG

- Före första användningen.** Ta bort alla tejprester och gnugga försiktigt med en fuktig trasa. Skölj vattenbehållaren för att avlägsna skräp. Första gången strykjärnet används kan det ryka/lufta tillfälligt.
- Fylla ångstrykjärnet med vatten.** Kontrollera att strömkabeln inte sitter i uttaget. Vrid ångväljaren till "OFF" (AV) och öppna påfyllningslocket (A). Håll vatten upp till maximal nivå (B) med den medföljande bägaren. Luta strykjärnets spets lite uppåt för att förhindra att vattnet svämmar över under påfyllning. Stäng locket (C). *Produkten är lämplig för användning med kranvatten. Vi rekommenderar att destillerat vatten eller en blandning av 50 % destillerat och 50 % kranvatten används.*
- Sätt in elsladden i uttaget.** Vrid temperaturväljaren till önskat värmeläge. Strömindikatorn visar att strykjärnet värms upp. När lampan släcks är strykjärnet klart att användas. **Obs:** Om du sänker temperaturen under strykningen ska du inte börja stryka igen förrän indikatorlampan tänds.
- Stryka med ånga.** Vrid ångväljaren till läget mellan "OFF" och "☁", beroende på mängden ånga som önskas. Låt ångväljaren vara i läge "OFF" om du vill stryka utan ånga. **Obs:** Strykjärnet ger ifrån sig ånga hela tiden när du håller det i horisontellt läge. Om du inte vill ha ånga hela tiden kan du antingen ställa järnet vertikalt eller vrida ångväljaren till läge "OFF".
- Använda spray- och jetfunktionerna.** Kontrollera att vattenbehållaren är fylld åtminstone till en fjärdedel. Fukta tyget före strykning genom att trycka på sprayknappen flera gånger så att vattnet sprayas ut (A). När du använder jetfunktionen ska vattenbehållaren vara fylld åtminstone till hälften. Tryck på jetknappen flera gånger för att förbereda pumpen (B).
- Ånga hängande kläder.** Vertikal ångfunktion passar utmärkt för att ånga gardiner, kostymer och ömtåliga tyger. Häng upp tyget på en hängare, håll strykjärnet på ca 10–20 cm avstånd och tryck på ångknappen.
- Strykjärnet måste stängas av innan man sätter i eller drar ur elsladden.** Dra aldrig i elsladden. Ta istället tag i kontakten och dra. Töm vattenbehållaren och låt strykjärnet svalna helt innan det ställs in för förvaring.

### RENGÖRING (ANVÄND INGET RENGÖRINGSMEDEL)

- Förvara alltid strykjärnet på sitt stöd** med sladden virad löst runt kabelfästet. Rengör de yttre ytorna genom att torka med en mjuk, fuktad trasa. Använd inga kemiska lösningsmedel eftersom de skadar ytan.
- Självrengöringsfunktion.** Håll strykjärnet över diskhon. Fyll vattenbehållaren med vatten genom öppningen. Sätt på strykjärnet på högsta temperatur. Flytta ångknappen till självrengöringsläge, låt den vara där i minst 60 sekunder så att vattnet töms genom ånghålen. Släpp knappen för att stoppa självrengöringsfunktionen.
- Rengöra stryksulan.** Använd inte tvättsvamp med skrubbeffekt eller starka rengöringsmedel på stryksulan eftersom de kan skada ytan. Avlägsna brända rester genom att stryka på en fuktig trasa medan strykjärnet fortfarande är varmt. Rengör den laminerade stryksulan genom att torka den med en mjuk, fuktig trasa och torka torrt.

## **THERMOSAFE™ (\* BARA VISSA MODELLER)**

11

**Strykjärnet är utrustat med en ThermoSafe™-indikator** för varm stryksula, som detekterar när stryksulan är varm genom att ändra dess färg från svart till röd. När stryksulans temperatur är lägre än 40 °C ändras färgen tillbaka till svart för att visa att strykjärnet kan ställas undan för förvaring.

**Vi hoppas och tror att du kommer att uppskatta din nya produkt från Electrolux!**

## **SÄKERHET**

Läs följande instruktion noggrant innan du använder enheten första gången.

- Produkten kan användas av barn från åtta års ålder och personer med nedsatt fysisk, sensorisk eller mental hälsa eller brist på erfarenhet och kunskap om de övervakas eller instrueras om hur produkten används på ett säkert sätt och förstår riskerna i samband med användningen.
- Barn ska inte leka med produkten.
- Rengöring och användarunderhåll ska inte göras av barn utan övervakning.
- Håll strykjärnet och dess sladd utom räckhåll för barn som är yngre än åtta år när det sätts igång eller svalnar.
- Ytorna kan bli heta vid användning .
- Produkten är lämplig för användning med kranvatten. Vi rekommenderar att destillerat vatten eller en blandning av 50 % destillerat och 50 % kranvatten används.
- Strykjärnet får endast kopplas till ett eluttag med samma spänning och frekvens som anges på produktens märkplåt.
- Du ska inte använda strykjärnet om du har tappat det, om det finns tydliga tecken på skador på strykjärnet eller kabeln eller om det läcker.
- Strykjärnet får endast anslutas till ett jordat uttag.
- Påfyllningsöppningen får inte öppnas under användning.
- Om strykjärnet eller strömkabeln har skadats måste den bytas ut av tillverkaren, auktoriserad servicepersonal eller någon annan kvalificerad person för att undvika fara.
- Strykjärnet ska användas och ställas på en stabil yta. Kontrollera att ytan där strykjärnsstället står är stabil innan strykjärnet placeras i stället.

- Lämna aldrig strykjärnet oövervakat när strömsladden är inkopplad.
- Strykjärnet ska stängas av och sladden dras ur varje gång det har använts samt före rengöring och underhåll.
- Dra ur kontakten innan du fyller på vattenbehållaren med vatten.
- Strömkabeln får inte komma i kontakt med strykjärnets varma delar.
- Sänk aldrig ned strykjärnet i vatten eller någon annan vätska.
- Fyll aldrig strykjärnet mer än till den maxvolym som anges på strykjärnet.
- Strykjärnet är endast avsedd för hushållsbruk. Tillverkaren tar inte på sig något ansvar för skada som uppstår vid felaktig användning av strykjärnet.
- Var försiktig när du vänder ett ångstrykjärn upp och ner eftersom skållhett vatten kan komma från vattenbehållaren.

#### STRYKTABELL

| TYG                    | TEMPERATURINSTÄLLNING | STRYKREKOMMENDATIONER  |
|------------------------|-----------------------|--|
| Akryl                  | ●                     | Torrstryk på avigsidan.  |
| Acetat                 | ●                     | Torrstryk på avigsidan medan tyget är fuktigt eller använd spray för att fukta.  |
| Nylon och polyester    | ●                     | Stryk på avigsidan medan tyget är fuktigt eller använd spray för att fukta.  |
| Rayon                  | ●                     | Stryk på avigsidan av tyget.   |
| Viskos                 | ●                     | Torrstryk främst. Ånga kan användas enligt tillverkarens instruktioner.  |
| Silke                  | ●●                    | Stryk på avigsidan. Använd strykduk för att undvika märken.  |
| Bomullsblandningar     | ●●                    | Läs etiketten och följ tillverkarens instruktioner. Använd den inställning som krävs för den fibertyp som är mest ömtålig.   |
| Ull och ullblandningar | ●●                    | Stryk med ånga på avigsidan av tyget eller använd strykduk.  |
| Bomull                 | ●●                    | Torrstryk medan tyget är fuktigt eller använd spray för att fukta. Ställ in ångan på medel till hög.   |
| Manchester             | ●●●                   | Stryk med ånga på avigsidan av tyget eller använd strykduk.  |
| Linne                  | ●●● till max          | Stryk på avigsidan av tyget eller använd strykduk för att undvika märken, särskilt på mörkare färger. Torrstryk medan tyget är fuktigt eller använd spray för att fukta. Ställ in ångan på medel till hög. |
| Denim/jeans            | ●●● till max          | Ställ in ångan på högsta effekt.   |

Resultatet beror också på hur fuktigt materialet är, och om man stryker med snabba eller långsamma tag. Det kan medföra att en annan inställning än den som rekommenderas i tabellen är bäst.

#### TIPS

##### Temperaturinställningar

Strykjärnet hettas upp snabbare än det svalnar, därför rekommenderar vi att du börjar stryka plagg som kräver lägre

temperatur. Använd den lägsta temperaturen på tyger som har en ovanlig struktur, som spets eller broderier. Om du är osäker på tygets komposition, starta med en låg temperatur och provstryk i en kant. Öka därefter temperaturen om det går.

### Undvik fläckar på tyget

Stryk aldrig på plagg som har fläckar av svett eller andra fläckar eftersom fläcken då fixeras.

### Tvätta plaggen före strykning

Plaggen kan komma ut skrynkligare om tvättmaskinen är full med tvätt eller om centrifugeringshastigheten är hög. Många tyger är dock enklare att stryka om de är fuktiga.

## FELSÖKNING

| PROBLEM   | TROLIG ORSAK  | LÖSNING  |
|---|---|--|
| Stryksulan blir inte varm trots att strykjärnet är på.                      | Anslutningsproblem  | Kontrollera strömkabeln, stickkontakten och uttaget.   |
|   | Temperaturväljaren är i läge "MIN".   | Välj rätt temperatur.  |
| Det kommer ingen ånga från strykjärnet.                                     | Det finns inte tillräckligt med vatten i vattenbehållaren.  | Fyll vattenbehållaren (se Komma igång, nr 2).  |
|   | Ångväljaren är inställd på läget för ingen ånga.  | Ställ ångväljaren mellan lägena med minsta ånga och maximal ånga (se "Stryktabellen").   |
|   | Den valda temperaturen är för låg för att använda ånga.   | Öka temperaturen till mins ●●.   |
| Sprayfunktionen fungerar inte.  | Det finns inte tillräckligt med vatten i vattenbehållaren.  | Fyll vattenbehållaren (se Komma igång, nr 2).  |
| Jetfunktionen och den vertikala jefunktionen fungerar inte.                 | Jetfunktionen har använts mycket ofta under en kort tid.  | Ställ strykjärnet horisontellt och vänta en stund innan du använder jefunktionen igen.   |
|   | Strykjärnet är inte tillräckligt varmt.   | Justera temperaturen så att den passar för ångstrykning (minst ●●). Ställ strykjärnet vertikalt och vänta tills indikatorlampan för temperatur släcks. |
| Det kommer ut bruna ränder ur sulan vid strykning som ger fläckar på tyget. | Du har använt hårt vatten som har orsakat att kalkavlagringar bildats i vattentanken.                   | Använd självrengöringsfunktionen en eller flera gånger.  |
|   | Du har använt kemiska avkalkningsmedel.   | Använd inga avkalkningsmedel.  |
|   | Tygfibrer har fastnat i sulans hål och bränns.  | Använd självrengöringsfunktionen en eller flera gånger. Torka ur sulan med en mjuk trasa.  |
|   | Tyget har kanske inte sköljts ordentligt eller så är plaggen nya och har inte tvättats innan de stryks. | Skölj tvätten ordentligt igen.   |

## KASSERING



Den här symbolen på produkten indikerar att produkten innehåller ett batteri som inte får kasseras med vanliga hushållssopor.



Den här symbolen på produkten eller på förpackningen indikerar att produkten inte får behandlas som hushållsavfall. För att återvinna produkten ska du ta den till en officiell insamlingsplats eller till ett Electrolux servicecenter som kan ta bort och återvinna batteriet och elektriska delar på ett säkert och professionellt sätt. Följ ditt lands regler för separat insamling av elektriska produkter och uppladdningsbara batterier.

Electrolux förbehåller sig rätten att ändra produkter, information och specifikationer utan föregående meddelande.



## SLOVENŠČINA

Zahvaljujemo se vam za nakup izdelka Electrolux. Da bi zagotovili najboljše rezultate, vedno uporabljajte originalne dodatke in rezervne dele Electrolux. Ti so bili zasnovani posebej za vaš izdelek. Ta izdelek je zasnovan z mislijo na okolje. Vsi plastični deli so označeni za recikliranje.

### SESTAVNI DELI

- |  |   |
|--|---|
| <b>A.</b> Likalna ploskev                    | <b>H.</b> Kontrolna lučka delovanja                 |
| <b>B.</b> Indikator višine vode              | <b>I.</b> Napajalni kabel                           |
| <b>C.</b> Odprtina za polnjenje s pokrovom   | <b>J.</b> Indikator vroče likalne plošče *          |
| <b>D.</b> Razpršilnik                        | <b>K.</b> Izbirnik temperature                      |
| <b>E.</b> Gumb za pršenje                    | <b>L.</b> Rezervoar za vodo                         |
| <b>F.</b> Gumb za izpust pare                | <b>M.</b> Prostor za shranjevanje napajalnega kabla |
| <b>G.</b> Stikalo za paro/samodejno čiščenje | <b>N.</b> Peta likalnika                            |

(\* Le določeni modeli)

Slika, 2-3. stran

### PRIPRAVA ZA UPORABO

- 1 Pred prvo uporabo.** Odstranite vse ostanke nalepk in likalnik nežno otrite z vlažno krpo. Rezervoar za vodo splaknite in tako odstranite tuje delce. Pri prvi vključitvi likalnika se lahko pojavijo začasne izparine/vonjave.
- 2 Polnjenje parnega likalnika z vodo.** Preverite, ali je vtičak odstranjen iz električne vtičnice. Obrnite izbirnik za paro v položaj za IZKLOP in odprite pokrov odprtine za dolivanje (A). S priloženo posodico nalijte vodo do najvišje ravni (B). Dvignite konico likalnika, da med nalivanjem preprečite iztekanje vode. Zaprite pokrov (C). *Ta izdelek je primeren za uporabo z vodo iz pipe. Priporočamo uporabo destilirane vode ali mešanice 50 % destilirane vode in 50 % vode iz pipe.*
- 3 Vtknite vtič v vtičnico.** Gumb za izbiro temperature obrnite na zeleno temperaturo. Indikatorska lučka napajanja ponazarja segrevanje likalnika. Ko lučka ugasne, je likalnik pripravljen za uporabo. **Opomba:** če med likanjem znižate temperaturo, ne začnite ponovno, dokler ne zasveti indikatorska lučka napajanja.
- 4 Likajte s paro.** Izbirnik za paro obrnite v položaj med »OFF« (IZKLOP) in »« (NAJVEČ), odvisno od potrebne količine pare. Če želite likati brez pare, naj izbirnik za paro ostane v položaju za IZKLOP. **Opomba:** likalnik neprestano oddaja paro, če ga držite vodoravno. Prekinite nenehno oddajanje pare, tako da likalnik postavite pokonci ali da izbirnik za paro obrnete v položaj za IZKLOP.
- 5 Uporaba funkcij razpršilnika in izpusta pare.** Preverite, da je rezervoar za vodo napolnjen vsaj do četrtine. Funkcijo razpršilnika uporabite za predhodno vlaženje blaga, in sicer tako da večkrat pritisnete gumb za pršenje in s tem sproстите nežno meglico (A). Za uporabo funkcije izpusta pare mora biti rezervoar za vodo napolnjen vsaj do polovice. Večkrat pritisnite gumb za izpust pare, da pripravite črpalko (B).
- 6 Parno likanje oblek na obešalniku.** Funkcija navpičnega dovajanja pare je idealna za parno likanje zaves, oblek in občutljivih tkanin. Obleko obesite na obešalnik in likalnik približajte na razdaljo od 10 do 20 cm, nato pritisnite gumb za izpust pare.
- 7 Preden vtič vtaknete ali iztaknete iz omrežne vtičnice, mora biti likalnik izklopljen.** Ne vlecite za napajalni kabel. Primito vtič in povlecite. Pred hrambo likalnika izpraznite posodo za vodo in pustite, da se likalnik povsem ohladi.

### ČIŠČENJE (NE UPORABLJAJTE ČISTILNIH SREDSTEV)

- 8 Likalnik vedno shranjujte na nosilnem podstavku,** kabel naj bo pri tem rahlo navit. Za čiščenje zunanjih površin uporabite vlažno mehko krpo, nato ga osušite s suho krpo. Ne uporabljajte kemičnih raztopil, ker bodo ta poškodovala površino likalnika.
- 9 Funkcija samodejnega čiščenja.** Likalnik držite nad pomivalnim koritom. Posodo za vodo napolnite skozi odprtino za polnjenje. Likalnik nastavite na najvišjo temperaturo. Gumb za paro premaknite v položaj za samodejno čiščenje, držite ga vsaj 60 sekund, da voda odteče skozi odprtine za paro. Spustite gumb, da ustavite funkcijo samodejnega čiščenja.
- 10 Čiščenje likalne ploskve.** Za čiščenje likalne ploskve ne uporabljajte gobice za čiščenje ali grobih čistilnih sredstev, saj bodo poškodovala njeno površino. Da odstranite zažgane ostanke, polikajte vlažno krpo, medtem ko je likalnik še vroč. Da očistite likalno ploskev, jo enostavno obrišite z vlažno mehko krpo in jo nato osušite s suho krpo.

## THERMOSAFE™ (\* LE DOLOČENI MODELI)

11

Vaš aparat ima indikator vroče likalne plošče ThermoSafe™, ki zazna, kdaj je likalna plošča vroča, tako da spreminja barvo od črne do rdeče. Ko je temperatura likalne plošče < 40 °C, znova postane črn, kar pomeni, da lahko likalnik shranite.

Uživajte z vašim novim Electrolux izdelkom!

## VARNOSTNI NASVETI

Pred prvo uporabo naprave natančno preberite naslednja navodila.

- To napravo lahko uporabljajo otroci od osmega leta naprej ter osebe z zmanjšanimi telesnimi, čutnimi ali razumskimi sposobnostmi ali s pomanjkanjem izkušenj ter znanja le pod nadzorom ali če so dobili ustrezna navodila glede varne uporabe naprave in če se zavedajo nevarnosti, ki obstajajo.
- Otroci se ne smejo igrati z napravo.
- Čiščenje in vzdrževanje uporabnika ne sme izvajati otrok brez nadzora.
- Likalnik in napajalno vrvico hranite izven dosega otrok, mlajših od 8 let, ko je likalnik priključen na elektriko ali ko se ohlaja.
- Površine se lahko med uporabo segrejejo ▲.
- Ta izdelek je primeren za uporabo z vodo iz pipe. Priporočamo uporabo destilirane vode ali mešanice 50 % destilirane vode in 50 % vode iz pipe.
- Napravo lahko priključite samo na električno napajanje, katerega napetost in frekvenca ustrezata podatkom na ploščici s tehničnimi lastnostmi.
- Likalnika ne uporabljajte, če vam je padel na tla, če so vidne poškodbe na likalniku ali njegovem napajalnem kablu ali če pušča.
- Naprava mora biti priključena v ozemljeno vtičnico.
- Odprtina za polnjenje med uporabo ne sme biti odprta.
- Če sta naprava ali napajalni kabel poškodovana, ju mora proizvajalec, serviser ali druga usposobljena oseba zamenjati, da se izognete nevarnosti.
- Likalnik uporabljajte in hranite na stabilni površini. Ko ga postavljate na stojalo, se prepričajte, da je površina, na kateri je stojalo, stabilna.
- Ko je naprava priključena v omrežje, je ne pustite brez nadzora.
- Po vsaki uporabi, pred čiščenjem in vzdrževanjem je treba napravo izklopiti, vtičač pa odklopiti iz omrežja.

- Preden v rezervoar za vodo natočite vodo, likalnik izključite iz električnega omrežja.
- Napajalni kabel ne sme priti v stik z vročimi deli naprave.
- Naprave ne potaplajte v vodo ali kakršno koli drugo tekočino.
- Ne presežite največje dovoljene količine vode, ki je določena za to napravo.
- Naprava je namenjena samo za domačo uporabo. Proizvajalec ne prevzema odgovornosti za morebitne poškodbe, ki so posledica neprimerne ali napačne uporabe naprave.
- Pri obračanju parnega likalnika na glavo bodite pazljivi – v posodi za vodo je lahko vroča voda.

#### RAZPREDELNICA NASTAVITEV ZA LIKANJE

| TKANINA   | NASTAVLJANJE TEMPERATURE          | PRIPOROČILA ZA LIKANJE   |
|---|-----------------------------------|--|
| Akril   | ●                                 | Suho likanje notranje oziroma obratne strani oblačila.   |
| Acetat  | ●                                 | Suho likanje notranje oziroma obratne strani oblačila, ko je blago še vlažno, sicer uporabite razpršilnik za vlaženje blaga.   |
| Najlon in poliester   | ●                                 | Suho likanje notranje oziroma obratne strani oblačila, ko je blago še vlažno, sicer uporabite razpršilnik za vlaženje blaga.   |
| Umetna svila  | ●                                 | Likanje notranje oziroma obratne strani oblačila.  |
| Viskoza   | ●                                 | Večinoma suho likanje. Likanje s paro se uporablja glede na navodila proizvajalca.   |
| Svila   | ●●                                | Likanje notranje oziroma obratne strani oblačila. Za preprečitev pojava svetlečih lis na blagu uporabite likalno krpo.   |
| Bombažne mešanice   | ●●                                | Poglejte etiketo na oblačilih in upoštevajte navodila proizvajalca. Uporabite nastavev, ustrezno vlaknom, ki zahtevajo najnižjo nastavev.  |
| Volna in mešanice volne   | ●●                                | Parno likanje notranje oziroma obratne strani oblačila ali uporaba likalne krpe.   |
| Bombaž  | ●●                                | Suho likanje, ko je blago še vlažno, sicer uporabite razpršilnik za vlaženje blaga. Uporabite srednjo do visoko nastavev izbirnika za paro.  |
| Rebrast žamet   | ●●●                               | Parno likanje notranje oziroma obratne strani oblačila ali uporaba likalne krpe.   |
| Lan   | ●●● na najvišjo možno temperaturo | Likanje notranje oziroma obratne strani oblačila ali uporaba likalne krpe, da se prepreči nastanek svetlečih lis, zlasti pri temnejših barvah blaga. Suho likanje, ko je blago še vlažno, sicer uporabite razpršilnik za vlaženje blaga. Uporabite srednjo do visoko nastavev izbirnika za paro. |
| Denim   | ●●● na najvišjo možno temperaturo | Uporabite največjo nastavev izbirnika za paro.   |
| Hitrost likanja in vlažnost tkanine lahko povzročita, da optimalne nastavev niso enake priporočenim iz razpredelnice! |                                   |  |

## NASVETI IN TRIKI

### Nastavitve temperature

Likalnik se segreje hitreje, kot se ohladi, zato priporočamo, da začnete likati oblačila, ki zahtevajo najnižjo temperaturo. Najnižjo temperaturo uporabite pri oblačilih z nenavadnimi dodatki, kot so bleščice ali vezanine. Če niste prepričani glede tkanine, začnite z nizko temperaturo in polikajte na skritem vogalu. Nato temperaturo po potrebi postopno zvišujte.

### Preprečevanje sledi na oblačilih

Nikoli ne likajte predelov s sledmi od znoja ali z drugimi sledmi, ker toplota fiksira madeže na tkanino.

### Pranje oblačil pred likanjem

Če je pralni stroj precej napolnjen ali če je število vrtljajev centrifuge zelo visoko, so lahko oblačila po pranju bolj zmečkana. Vendar je številna oblačila lažje likati, če so vlažna.

## ODPRAVLJANJE TEŽAV

| TEŽAVA  | MOGOČ VZROK   | REŠITEV   |
|---|---|---|
| Likalna ploskev se ne segreva, čeprav je likalnik vključen.   | Težava pri povezavi z električno vtičnico.  | Preverite napajalni kabel, vtič in vtičnico.  |
|   | Gumb za izbiro temperature je v položaju »MIN« (NAJMANJ).                                   | Nastavite ustrezno temperaturo.   |
| Likalnik ne dovaja pare.                                      | V rezervoarju za vodo ni dovolj vode.   | Napolnite rezervoar za vodo (glej razdelek »Priprava za uporabo«, št. 2).   |
|   | Izbirnik za paro je nastavljen v položaj brez pare.   | Izbirnik za paro nastavite med položaja za najmanj in največ pare (oglejte si »Razpredelnica likanja«).   |
|   | Izbrana temperatura je nižja od temperature, ki je določena za uporabo z dovajanjem pare.   | Povečati temperaturo do vsaj ●●.  |
| Funkcija razpršilnika ne deluje.                              | V rezervoarju za vodo ni dovolj vode.   | Napolnite rezervoar za vodo (glej razdelek »Priprava za uporabo«, št. 2).   |
| Funkciji izpusta pare in navpičnega izpusta pare ne delujeta. | Funkcija izpusta pare je bila v kratkem času pogosto uporabljena.                           | Pred uporabo funkcije izpusta pare likalnik položite v vodoraven položaj in počakajte.  |
|   | Likalnik se ne segreje dovolj.  | Nastavite primerno temperaturo za izpust pare (do ●●). Likalnik položite v vodoraven položaj in počakajte, da ugasne kontrolna lučka temperature. |
| Med likanjem likalna plošča pušča rjave črte in maže perilo.  | Uporabili ste trdo vodo, ki je povzročila nastanek vodnega kamna v posodi za vodo.          | Enkrat ali večkrat uporabite funkcijo samodejnega čiščenja.   |
|   | Uporabili ste kemična sredstva za odstranjevanje vodnega kamna.                             | Ne uporabljajte sredstev za odstranjevanje vodnega kamna.   |
|   | Vlakna tkanin so se nabrala v odprtinah likalne plošče in se žgejo.                         | Enkrat ali večkrat uporabite funkcijo samodejnega čiščenja. Likalno ploščo očistite z vlažno mehko krpo.  |
|   | Perilo morda ni ustrezno izprano ali pa so oblačila nova in pred likanjem niso bila oprana. | Perilo ponovno ustrezno izperite.   |

## ODSTRANJEVANJE



Ta simbol na izdelku pomeni, da izdelek vsebuje baterijo, ki je ni dovoljeno odlagati z običajnimi gospodinjstvi odpadki.



Ta simbol na izdelku ali njegovi embalaži pomeni, da z izdelkom ni dovoljeno ravnati kot z običajnimi gospodinjstvi odpadki. Izdelek za recikliranje nesite na ustrezno zbirno mesto ali v Electroluxov servisni center, kjer lahko na varen in profesionalen način odstranijo in reciklirajo baterijo in električne dele. Upoštevajte pravila v vaši državi za ločeno zbiranje električnih izdelkov in baterij za ponovno polnjenje.

Electrolux si pridržuje pravico, da brez predhodnega obvestila spremeni izdelke, informacije in specifikacije.

## SLOVENČINA

Ďakujeme, že ste si vybrali výrobok spoločnosti Electrolux. Ak chcete dosiahnuť čo najlepší výsledky, vždy používajte originálne príslušenstvo a náhradné diely od spoločnosti Electrolux. Boli navrhnuté špeciálne pre váš výrobok. Tento výrobok bol vyrobený s ohľadom na životné prostredie. Všetky plastové časti sú označené na recyklačné účely.

### KOMPONENTY

- |   |  |
|---|--|
| <b>A.</b> Žehliaca plocha                   | <b>H.</b> Indikátor napájania                      |
| <b>B.</b> Indikátor maximálnej hladiny vody | <b>I.</b> Kábel napájania                          |
| <b>C.</b> Plniaci otvor s krytom            | <b>J.</b> Ukazovateľ horúceho žehliaceho povrchu * |
| <b>D.</b> Rozprašovač                       | <b>K.</b> Regulátor teploty                        |
| <b>E.</b> Tlačidlo rozprašovača             | <b>L.</b> Nádoba na vodu                           |
| <b>F.</b> Tlačidlo parnej dýzy              | <b>M.</b> Vybavenie na navinutie kábla             |
| <b>G.</b> Regulátor pary/samočistenie       | <b>N.</b> Päta žehličky                            |

(\* Len určité modely)

Obrázok str. 2-3

### ZAČÍNAME

- 1 Pred prvým použitím.** Odstráňte všetky príhnavé zvyšky a jemne vyčistite pomocou navlhčenej tkaniny. Vypláchnutím nádoby na vodu z nej odstráňte nečistoty. Pri prvom zapnutí sa môže dočasne vytvárať para alebo zápach.
- 2 Plnenie naparovacej žehličky vodou.** Uistite sa, či je zástrčka odpojená od elektrickej zásuvky. Ovládač pary nastavte do polohy „OFF (vypnuté)“ a otvorte kryt otvoru na napĺňanie (A). Pomocou priloženej nádoby nalejte vodu po maximálnu úroveň (B). Pri nalievaní vody zodvihnite prednú časť žehličky, aby ste zabránili preliatiu. Zatvorte kryt (C).  
*Tento produkt je vhodné používať s vodou z vodovodu. Odporúča sa používať destilovanú vodu alebo zmes 50 % destilovanej vody a 50 % vody z vodovodu.*
- 3 Prívodný kábel zapojte do sieťovej zásuvky.** Ovládač teploty otočte na požadovanú teplotu. Ukazovateľ prevádzky ukazuje, že sa žehlička zohrieva. Keď ukazovateľ zhasne, môžete žehličku používať. **Poznámka:** Ak počas žehlenia znížite teplotu, nepokračujte so žehlením, kým sa znovu nerozsvieti ukazovateľ prevádzky.
- 4 Žehlenie s naparovaním.** Ovládač pary otočte do polohy v škále od „OFF (vypnuté)“ po „ (max.)“ podľa požadovaného množstva pary. Ak chcete žehliť bez naparovania, ovládač pary nechajte v polohe OFF (vypnuté). **Poznámka:** Ak podržíte žehličku v horizontálnej polohe, bude stále vydávať paru. Na zastavenie nepretržitého naparovania položte žehličku do vertikálnej polohy alebo otočte ovládač pary do polohy „OFF (vypnuté)“.
- 5 Použitie rozprašovača a parnej dýzy.** Skontrolujte, či je nádoba na vodu naplnená aspoň do 1/4. Opakovaným stlačením tlačidla rozprašovača sa vytvorí jemná hmla, ktorú možno použiť na pokropenie a navlhčenie tkanín (A). Ak chcete použiť parnú dýzu, skontrolujte, či je nádoba na vodu naplnená aspoň do 1/2. Opakovaným stláčaním tlačidla parnej dýzy naplníte pumpu (B).
- 6 Žehlenie visiaceho oblečenia parou.** Vertikálna parná dýza je ideálna na žehlenie záclon, oblekov a jemných tkanín parou. Odev zaveste na vešiak, žehličku držte od neho vo vzdialenosti 10 – 20 cm a stlačte tlačidlo parnej dýzy.
- 7 Pred zapojením alebo odpojením od sieťovej zásuvky treba spotrebič vypnúť.** Nikdy netahajte za elektrický kábel. Namiesto toho uchopte zástrčku a potiahnite ju. Vyprázdnite nádržku na vodu a žehličku nechajte úplne vychladnúť, až potom ju odložte.

### ČISTENIE (NEPOUŽÍVAJTE ŽIADEN ČISTIACI PROSTRIEDOK)

- 8 Žehličku skladujte vždy položenú na päte s káblom voľne oмотaným okolo držiaka na kábel.** Vnukajšie povrchy čistite pomocou navlhčenej jemnej tkaniny a utrite do sucha. Nepoužívajte chemické rozpúšťadlá, pretože môžu poškodiť povrch.
- 9 Samočistiaca funkcia.** Žehličku podržte nad umývadlom. Nádržku naplníte vodou cez otvor na napĺňanie. Zapnite žehličku na najvyššiu teplotu. Ovládač pary posuňte do polohy samočistenia, podržte ho aspoň 60 sekúnd, kým sa voda nevyprázdni cez otvory na vývod pary. Na zastavenie samočistiacej funkcie uvoľnite tlačidlo.
- 10 Čistenie žehliacej plochy.** Na čistenie žehliacej plochy nepoužívajte drsné pomôcky ani čistiace prostriedky, pretože môžu poškodiť povrch. Ak chcete odstrániť pripálené zvyšky, horúcou žehličkou žehlíte cez vlhku tkaninu. Žehliacu plochu stačí utrieť jemnou navlhčenou tkaninou a utrieť do sucha.

## THERMOSAFE™ (\* LEN URČITÉ MODELY)

- 11 **Váš spotrebič je vybavený ukazovateľom horúcej žehliacej plochy ThermoSafe™, ktorý zmení farbu z čiernej na červenú, keď je plocha horúca.**  
Keď teplota žehliacej plochy klesne pod 40 °C, farba sa opäť zmení na čiernu, čo znamená, že žehličku možno bezpečne odložiť.

Prajeme vám veľa radosti s vašim novým výrobkom Electrolux!

## BEZPEČNOSTNÉ INFORMÁCIE

Pred prvým použitím prístroja si dôkladne prečítajte nasledujúce pokyny.

- Tento spotrebič môžu obsluhovať deti od veku 8 rokov a ľudia so zníženými fyzickými, senzorickými či mentálnymi schopnosťami alebo s nedostatočnými skúsenosťami či vedomosťami pod dohľadom alebo s pokynmi na bezpečné používanie spotrebiča za podmienky, že rozumejú súvisiacim rizikám.
- Deti sa nesmú hrať so spotrebičom.
- Čistenie a používateľskú údržbu by nemali vykonávať deti bez dohľadu.
- Žehličku aj kábel držte mimo dosahu detí mladších než 8 rokov vtedy, ak je zapnutá, alebo práve chladne.
- Povrchy sú počas používania náchylné k nahriatiu .
- Tento produkt je vhodné používať s vodou z vodovodu. Odporúča sa používať destilovanú vodu alebo zmes 50 % destilovanej vody a 50 % vody z vodovodu.
- Prístroj môžete zapojiť len do zdroja elektrickej energie, ktorý zodpovedá technickým parametrom napätia a frekvencie uvedeným na typovom štítku.
- Ak žehlička spadla na zem, ak sú na nej alebo na jej kábli viditeľné známky poškodenia alebo ak žehlička tečie, nesmie sa používať.
- Zariadenie sa smie zapájať len do uzemnenej zásuvky.
- Počas používania nesmiete otvoriť plniaci otvor.
- Ak sú zariadenie alebo kábel napájania poškodené, musí ich vymeniť výrobca, servisný technik alebo iná kvalifikovaná osoba, aby sa predišlo nebezpečenstvu.
- Žehlička sa musí používať a skladovať na stabilnom povrchu. Ak chcete žehličku postaviť na stojan, skontrolujte, či je povrch pod stojanom stabilný.
- Keď je zariadenie zapojené do elektrickej siete, nikdy ho nesmiete nechať bez dozoru.
- Po každom použití a pred každým čistením a údržbou sa zariadenie musí vypnúť

a odpojiť od zásuvky.

- Pred naplnením nádoby na vodu sa zástrčka žehličky musí vytiahnuť zo zásuvky.
- Kábel napájania nesmie prísť do kontaktu s horúcimi súčastami zariadenia.
- Zariadenie neponárajte do vody ani iných tekutín.
- Nepresahujte maximálny objem plnenia označený na zariadení.
- Tento spotrebič je určený len na používanie v domácnosti. Ak sa zariadenie používa na iné ako stanovené účely alebo sa používa nesprávne, v prípade poškodenia neposkytuje výrobca na zariadenie záruku.
- Pri prevracaní naparovacej žehličky si dávajte pozor, pretože v nádržke môže byť horúca voda.

#### TABUĽKA ŽEHLIENIA

| TKANINA           | NASTAVENIE TEPLoty | ODPORÚČANIA PRI ŽEHLIENÍ  |
|-------------------|--------------------|---|
| Akryl             | ●                  | Žehlite nasucho z opačnej strany.   |
| Acetát            | ●                  | Žehlite nasucho z opačnej strany, kým je tkanina navlhčená, alebo na navlhčenie použite rozprašovač.  |
| Nylon a polyester | ●                  | Žehlite z opačnej strany, kým je tkanina navlhčená, alebo na navlhčenie použite rozprašovač.  |
| Umelé vlákno      | ●                  | Žehlite z opačnej strany tkaniny.   |
| Viskóza           | ●                  | Žehlite hlavne nasucho. Paru možno použiť podľa pokynov výrobcu.  |
| Hodváb            | ●●                 | Žehlite z opačnej strany. Použite tkaninu na žehlenie, aby nedošlo k vytvoreniu lesklých plôch.   |
| Zmesi bavlny      | ●●                 | Pozrite si štítok a postupujte podľa pokynov výrobcu. Použite nastavenie pre vlákno, ktoré vyžaduje najnižší stupeň.  |
| Vlna a zmesi vlny | ●●                 | Žehlite paru z opačnej strany alebo použite tkaninu na žehlenie.  |
| Bavlna            | ●●                 | Žehlite nasucho, kým je tkanina navlhčená, alebo na navlhčenie použite rozprašovač. Použite strednú až vysokú úroveň naparovania.   |
| Menčester         | ●●●                | Žehlite paru z opačnej strany alebo použite tkaninu na žehlenie.  |
| Ľan               | ●●● na maximum     | Žehlite z opačnej strany alebo použite tkaninu na žehlenie, aby nedošlo k vytvoreniu lesklých plôch, najmä pri tmavých farbách. Žehlite nasucho, kým je tkanina navlhčená, alebo na navlhčenie použite rozprašovač. Použite strednú až vysokú úroveň naparovania. |
| Džinsovina        | ●●● na maximum     | Použite maximálnu úroveň naparovania.   |

Optimálne nastavenie sa môže od odporúčaného nastavenia v tabuľke žehlenia líšiť v závislosti od rýchlosti žehlenia a vlhkosti tkanín.

## TIPY A TRIKY

### Nastavenie teploty

Žehlička sa zohreje rýchlejšie, ako vychladne, preto vám odporúčame najprv ožehliť tie tkaniny, ktoré vyžadujú najnižšiu teplotu. Na tkaniny s chúlостivou úpravou, ako sú filtre alebo výšivky, použite najnižšiu teplotu. Ak nepoznáte tkaninu, začnite pri nižšej teplote a prežehlíte najprv skrytý roh. Potom v prípade potreby postupne zvýšte teplotu.

### Pri žehlení sa vyhňte flakom a škvŕnám na látke.

Nikdy nežehlíte miesta so stopami po pote alebo s inými škvŕnami, pretože teplo môže nečistoty v tkanine zafixovať.

### Pranie látok pred žehlením

Aj je pri praní práčka preplnená alebo rýchlosť odstreďovania bielizne príliš vysoká, odevy sa môžu viac pokrčiť. Mnoho typov tkanín sa však žehlí ľahšie, keď sú mierne vlhké.

## ODSTRAŇOVANIE PORÚCH

| PROBLÉM  | MOŽNÁ PRÍČINA   | RIEŠENIE  |
|--|---|---|
| Žehliaca plocha sa nezahrieva, aj keď je žehlička zapnutá.             | Problém s pripojením  | Skontrolujte kábel napájania, zástrčku a zásuvku.   |
|  | Ovládač teploty je nastavený v polohe "MIN (minimálna)".  | Vyberte požadovanú teplotu.   |
| Žehlička nevytvára paru.   | Nedostatok vody v nádobe.   | Naplňte nádobu na vodu (pozrite časť „Začínáme“, č. 2).   |
|  | Volič pary je nastavený v polohe "bez naparovania".   | Nastavte množstvo pary v škále od minimálnej pary po maximálnu paru (pozri „Tabuľka žehlenia“).   |
|  | Vybraná teplota je nižšia ako tá, ktorá je potrebná na používanie pary.                         | Teplotu zvýšte aspoň na stupeň ●●.  |
| Rozprašovač nefunguje.   | Nedostatok vody v nádobe.   | Naplňte nádobu na vodu (pozrite časť „Začínáme“, č. 2).   |
| Parná dýza a vertikálna parná dýza nefungujú.                          | Parná dýza sa používala príliš často v krátkom čase.  | Pred použitím parnej dýzy položte žehličku do horizontálnej polohy a počkajte.  |
|  | Žehlička nie je dostatočne horúca.  | Nastavte správnu teplotu pre žehlenie paru (až do ●●). Položte žehličku do vertikálnej polohy a počkajte, kým indikátor teploty zhasne. |
| Žehliaca plocha pri žehlení zanecháva na bielizni hnedé pásy a škvŕny. | Používate tvrdú vodu, ktorá spôsobila tvorbu usadenín v nádržke na vodu.                        | Použite funkciu samočistenia. V prípade potreby opakujte.   |
|  | Použili ste chemické prípravky na odstraňovanie vodného kameňa.                                 | Nepoužívajte žiadne prípravky na odstraňovanie vodného kameňa.  |
|  | V otvoroch žehliacej plochy sa nahromadili vlákna z tkanín a pália sa.                          | Použite funkciu samočistenia. V prípade potreby opakujte. Vyčistite žehliacu plochu navlhčenou mäkkou handričkou.                       |
|  | Tkaniny zrejme neboli dostatočne vyplákané, alebo sú odevy nové a pred žehlením neboli vyprané. | Bielizeň znovu riadne vypláčajte.   |

## LIKVIDÁCIA



Symbol na výrobku označuje, že tento výrobok obsahuje batériu, ktorú nie je dovolené likvidovať s bežným domovým odpadom.



Symbol na výrobku alebo na obale znamená, že sa s ním nesmie zaobchádzať ako s komunálnym odpadom. Postarajte sa o recykliáciu výrobku a odneste ho do oficiálnej zberne recyklovateľného odpadu alebo do servisného strediska spoločnosti Electrolux, kde vedú, ako bezpečne a odborné odstrániť a recyklovať batériu a elektrické súčiastky. Riadte sa príslušnými predpismi, ktoré sa vzťahujú na zber elektrických výrobkov a nabitelných batérií/akumulátorov.

Spoločnosť Electrolux si vyhradzuje právo zmeniť výrobky, informácie a špecifikácie bez predchádzajúceho upozornenia.



## TYRKÇE

Bir Electrolux ürününü seçtiğiniz için teşekkür ederiz. En iyi sonuçları elde etmek için daima orijinal Electrolux aksesuarlarını ve yedek parçalarını kullanın. Ürününüz için özel olarak tasarlanmışlardır. Bu ürün çevresel faktörler göz önüne alınarak tasarlanmıştır. Tüm plastik parçalar geri dönüşüm amacıyla işaretlenmiştir.

### BİLEŞENLER

- |  |                                     |
|--|-------------------------------------|
| A. Taban levhası                         | H. Güç gösterge ışığı               |
| B. Maksimum su seviyesi göstergesi       | I. Şebeke kablosu                   |
| C. Kapaklı doldurma deliği               | J. Sıcak Taban Plakası Göstergesi * |
| D. Püskürtme ağızı                       | K. Sıcaklık seçme düğmesi           |
| E. Püskürtme düğmesi                     | L. Su haznesi                       |
| F. Buhar püskürtme düğmesi               | M. Kablo sarma parçası              |
| G. Buhar seçme düğmesi/Kendini temizleme | N. Ütü arkalığı                     |

(\* Yalnızca bazı modellerde)

Resim sayfa 2-3

### BAŞLARKEN

- 1 İlk kullanımdan önce.** Tüm yapışkan kısımları çıkartın ve nemli bir bezle hafifçe silin. Yabancı maddeleri temizlemek için su haznesini durulayın. İlk kez açıldığında, geçici buhar/koku meydana gelebilir.
- 2 Buharlı ütüye su doldurma.** Fişin prizden çekildiğinden emin olun. Buhar seçiciyi "OFF" (Kapalı) konumuna çevirin ve dolum deliği kapağını açın (A). Verilen kabı kullanarak, suyu azami seviyeye kadar doldurun (B). Dökme sırasında suyun taşmasını önlemek için ütünün ucunu kaldırın. Kapağı kapatın (C).  
*Bu ürün çeşme suyuyla kullanım için uygundur. Damıtılmış su veya % 50 damıtılmış su ile % 50 çeşme suyu karışımının kullanılması tavsiye edilir.*
- 3 Elektrik kablosunu bir prize takın.** Sıcaklık seçiciyi istenilen ısıya çevirin. Güç göstergesi ütünün ısınmakta olduğunu gösterir. Işık söndüğünde, ütü kullanıma hazırdır. **Not:** Ütüleme sırasında sıcaklığı azaltırsanız, güç göstergesi ışığı yanana kadar tekrar başlayacaktır.
- 4 Buharla ütüleyin.** Buhar seçiciyi, gerekli buhar miktarına bağlı olarak, "OFF" (Kapalı) ve "☁" (Maksimum) arasındaki bir konuma çevirin. Buhar olmadan ütülemek için, buhar seçiciyi "OFF" (Kapalı) konumunda bırakın. **Not:** Ütüyü yatay tutarsanız sürekli olarak buhar verir. Ütüyü dikey olarak yerleştirerek veya buhar seçiciyi "OFF" (Kapalı) konumuna çevirerek sürekli buharı durdurun.
- 5 Su püskürtme ve buhar püskürtme fonksiyonunu kullanma.** Su haznesinin en az 1/4 oranından dolu olduğundan emin olun. Püskürtme düğmesine birkaç kez basmak suretiyle kumaşları önceden nemlendirmek için su püskürtme özelliğini kullanın (A). Buhar püskürtme fonksiyonunu kullanmak için, haznenin en az 1/2 oranından dolu olduğundan emin olun. Pompalamayı sağlamak için buhar püskürtme düğmesine birkaç kez basın (B).
- 6 Asılan eşyalara buhar verme.** Perdeler, takım elbiseler ve narin çamaşırlara buhar vermek için dikey buhar püskürtme fonksiyonu idealdir. Eşyayı bir askıya asın, ütüyü 10-20 cm'lik bir mesafede tutun ve buhar püskürtme düğmesine basın.
- 7 Elektrik fişini takmadan veya çıkartmadan önce cihaz kapatılmalıdır. Besleme kordonunu asla çekmeyin.** Bunun yerine, fişi tutun ve çekin. Saklamadan önce su haznesini boşaltın ve ütünün tamamen soğumasını bekleyin.

### TEMİZLEME (HERHANGİ BİR DETERJAN KULLANMAYIN)

- 8 Ütüyü, kordon kablo sarma aparatının etrafına gevşekçe sarılı halde arkalığı üzerinde saklayın.** Dış yüzeyleri temizlemek için nemli yumuşak bir bez kullanın ve ardından silerek kurulayın. Yüzelere zarar vereceği için kimyasal çözeltiler kullanmayın.
- 9 Kendi kendini temizleme işlevi.** Ütüyü bir lavabonun üzerinde tutun. Su haznesini dolum deliği vasıtasıyla suyla doldurun. Ütüyü en yüksek sıcaklıkta çalıştırın. Buhar düğmesini kendi kendini temizleme konumuna getirin, suyu buhar deliklerinden boşaltmak için en az 60 saniye basılı tutun. Kendi kendini temizleme işlevini durdurmak için tuşu bırakın.
- 10 Taban levhasını temizleme.** Yüzeze zarar vereceği için taban levhası üzerinde çizebilecek pedler veya sert temizleyiciler kullanmayın. Yanık kalıntıları, ütü sıcakken nemli bir bezi ütülemek suretiyle çıkartın. Taban levhasını temizlemek için, yumuşak nemli bezle silin ve silerek kurulayın.

## THERMOSAFE™ (\* YALNIZCA BAZI MODELLERDE)

11

Cihazınız, taban plakasının rengini siyahtan kırmızıya çevirerek ne zaman sıcak olduğunu algılayan Ther-moSafe™ sıcak taban plakası göstergesi ile donatılmıştır. Taban plakasının sıcaklığı 40°C'nin altına düştüğünde, renk yeniden siyaha dönerek ütü'nün saklanmaya hazır olduğunu gösterir.

Yeni Electrolux ürününüzü keyifle kullanın!

## EMNİYET TAVSİYESİ

Cihazı ilk kez kullanmadan önce aşağıdaki talimatı dikkatle okuyun.

- Bu cihaz, gözetim altında bulunmaları ve cihazın emniyetli bir şekilde kullanımına yönelik bilgilerin verilmesi ve ilgili tehlikeleri anlamış olmaları koşuluyla 8 yaşından büyük çocuklar ve düşük fiziksel, duyuşsal veya mental güce veya deneyim ve bilgi yoksunluđuna sahip kişilerce kullanılabilir.
- Çocuklar cihazla oynamamalıdır.
- Temizlik ve kullanıcı bakımı gözetim altında bulunmayan çocuklarca yapılmamalıdır.
- Elektrik varken veya sođuma sırasında ütüye ve kablosuna 8 yaşından küçük çocukların erişmesine izin vermeyin.
- Kullanım sırasında yüzeyler ısınabilir ⚠.
- Bu ürün çeşme suyuyla kullanım için uygundur. Damıtılmış su veya % 50 damıtılmış su ile % 50 çeşme suyu karışımının kullanılması tavsiye edilir.
- Cihaz yalnızca, voltaj ve frekansı anma değerleri plakasındaki özelliklere uyan bir güç kaynağına bağlanmalıdır.
- Ütü; düşürülmüşse, üzerinde veya kablosunda gözle görülebilen hasar izleri varsa ya da sızıntı mevcutsa kullanılmamalıdır.
- Cihaz yalnızca topraklı bir prize bağlanmalıdır.
- Doldurma penceresi, kullanım sırasında açılmamalıdır.
- Cihaz veya elektrik kablosu hasar görürse, bir tehlike olasılıđını ortadan kaldırmak amacıyla söz konusu kablo; üretici, servis temsilcisi veya benzer niteliklere sahip bir kişi tarafından deđiştirilmelidir.
- Ütü sabit bir zemin üzerinde kullanılmalı ve bırakılmalıdır. Ütüyü standı üzerine bırakırken, standın üzerinde durduđu yüzeyin sabit olduđundan emin olun.

- Cihazı asla prize bağlıyken çalışır halde bırakmayın.
- Üzerinde herhangi bir temizlik veya bakım işi yapılmadan önce cihaz kapatılmalı ve her kullanım sonrasında fişten çekilmelidir.
- Su haznesine su doldurulmadan önce cihazın fişi prizden çekilmelidir.
- Elektrik kablosu, cihazın sıcak parçalarıyla temas etmemelidir.
- Cihazı suya veya diğer sıvılara daldırmayın.
- Cihaz üzerinde gösterilen maksimum doldurma hacmini aşmayın.
- Bu cihaz, yalnızca ev kullanımı amacıyla tasarlanmış ve üretilmiştir. Cihaz üreticisi, cihazın uygun olmayan veya yanlış biçimde kullanılmasından kaynaklanan herhangi bir olası zarardan sorumlu değildir.
- Buharlı ütüyü ters çevirirken dikkatli olun - hazne sıcak su olabilir.

#### ÜTÜLEME TABLOSU

| KUMAŞ                  | SICAKLIK AYARI  | ÜTÜ TAVSİYESİ   |
|------------------------|-----------------|---|
| Akrilik                | ●               | Kuru ütüleme, ters yüzden.  |
| Asetat                 | ●               | Kuru ütüleme, ters yüzden, nemliyen veya püskürtme yoluyla nemlendirerek.   |
| Naylon ve Polyester    | ●               | Ters yüzden ütüleme, nemliyen veya püskürtme yoluyla nemlendirerek.   |
| Suni İpek              | ●               | Kumaşın ters yüzünden ütüleme.  |
| Sentetik               | ●               | Esasen kuru ütüleme. Üreticinin talimatlarına göre buhar kullanılabilir.  |
| İpek                   | ●●              | Ters yüzden ütüleme. Parlama izlerini engellemek için bir ütü bezi kullanın.  |
| Pamuk karışımları      | ●●              | Etiketi kontrol edin ve üreticinin talimatlarına uyun. En düşük ayarı gerektiren elyaf ayarını kullanın.  |
| Yün ve yün karışımları | ●●              | Buharlı ütüleme, ters yüzden veya ütü bezi kullanarak.  |
| Pamuk                  | ●●              | Kuru ütüleme, nemliyen veya püskürtme yoluyla nemlendirerek. Orta ila yüksek düzeyde buhar kullanın.  |
| Kadife                 | ●●●             | Buharlı ütüleme, ters yüzden veya ütü bezi kullanarak.  |
| Keten                  | ●●● "max" ayarı | Ters yüzden ütüleme veya özellikle koyu renklerde parlama izlerini önlemek için ütü bezi kullanarak. Kuru ütüleme, nemliyen veya püskürtme yoluyla nemlendirerek. Orta ila yüksek düzeyde buhar kullanın. |
| Kot                    | ●●● "max" ayarı | Maksimum düzeyde buhar kullanın.  |

Çeşitli ütüleme hızları ve kumaş nemi, optimum ayarın tabloda önerilenden farklı olmasına neden olabilir!

#### İPUÇLARI VE PÜF NOKTALARI

##### Sıcaklık ayarları

Ütü soğuduğundan daha hızlı ısındığı için en düşük sıcaklığı gerektiren kumaşları ütülemeye başlamanızı öneririz. Payet veya nakış gibi alışılmadık kaplamalara sahip olan kumaşlarda en düşük sıcaklığı kullanın. Kumaştan emin değilseniz, düşük bir sıcaklıkla başlayın ve gizli bir köşede ütü yapın. Ardından sıcaklığı gerekirse yavaşça artırın.

##### Kumaş üzerinde iz bırakmamak

Hiçbir zaman ter izleri veya başka izleri olan bölgelerde ütüleme yapmayın, ısı kumaş üzerindeki lekeleri sabitler.

## Ütüleme öncesinde kumaşların yıkanması

Çamaşır makinesi aşırı yüklenirse veya tamburlu kurutma devri çok yüksekse, kumaşlar daha fazla buruşabilir. Bununla birlikte, birçok kumaşın ıslakken ütülenmeleri daha kolaydır.

## SORUN GIDERME

| SORUN  | OLASI NEDEN  | ÇÖZÜM  |
|--|--|--|
| Ütü açık olmasına rağmen taban levhası ısınmıyor.  | Bağlantı sorunu  | Elektrik kablosunu, fişi ve prizi kontrol edin.  |
|  | Sıcaklık seçici "MIN" konumundadır.  | Uygun sıcaklığı seçin.   |
| Ütü buhar üretmiyor.   | Haznede yeterli su yoktur.   | Su haznesini doldurun (bkz. "Başlarken", no 2).  |
|  | Buhar seçici buharsız konuma ayarlanmıştır.  | Buhar seçiciyi minimum buhar ve maksimum buhar konumları arasına ayarlayın (bkz. "Ütüleme tablosu").   |
|  | Seçilen sıcaklık, buharla kullanım için belirlenen sıcaklıktan düşüktür.                                     | ●● sıyı minimum belirtilen seviyeye çıkarın.   |
| Püskürtme fonksiyonu çalışmıyor.   | Haznede yeterli su yoktur.   | Su haznesini doldurun (bkz. "Başlarken", no 2).  |
| Buhar püskürtme ve dikey buhar püskürtme fonksiyonu çalışmıyor.                              | Kısa süre içinde buhar püskürtme fonksiyonu çok sık kullanılmıştır.  | Ütüyü yatay konuma getirin ve buhar püskürtme fonksiyonunu kullanmadan önce bir süre bekleyin.   |
|  | Ütü yeterince sıcak değildir.  | Buharlı ütüleme için gerekli sıcaklığı ayarlayın (●● düzeyine kadar). Ütüyü dikey konuma getirin ve sıcaklık gösterge ışığı sönece kadar bekleyin. |
| Keten çamaşırları ütülerken taban plakasından kahterengi çizgiler çıkıyor ve leke bırakıyor. | Sert su kullandınız ve bu, su tankında kireç oluşumuna neden oldu.   | Bir veya birden fazla kez kendi kendini temizleme fonksiyonunu kullanın.   |
|  | Kimyasal kireç çözücü maddeler kullanmışınızdır.   | Kimyasal kireç çözücü maddeler kullanmayın.  |
|  | Taban plakasının deliklerinde kumaş iplikleri birikmiştir ve yanıyordur.                                     | Bir veya birden fazla kez kendi kendini temizleme fonksiyonunu kullanın. Taban plakasını yumuşak ve nemli bir bezle temizleyin.                    |
|  | Çamaşırlar düzgün bir şekilde durulanmamış olabilir veya giysiler yenidir ve ütülenmeden önce yıkanmamıştır. | Lütfen çamaşırları düzgün bir şekilde tekrar durulayın.  |

## ELDEN ÇIKARMA



Üründeki bu sembol, bu ürünün normal ev atıklarıyla birlikte atılmaması gereken bir batarya içerdiğini belirtir.



Cihazın veya cihazla birlikte verilen belgelerin üzerindeki bu sembol, ürüne evsel atık muamelesi yapılmaması gerektiğini belirtir. Ürününüzü geri döndürmek için lütfen resmi bir toplama noktasına veya batarya ve elektrikli parçaları güvenli ve profesyonel bir şekilde sökebilecek ve geri dönüştürebilecek bir Electrolux servis merkezine götürün. Elektrikli ürünlerin ve şarj edilebilir bataryaların ayrı toplanması için ülkenizin kurallarına uyun.

*Electrolux bildirimde bulunmadan ürünleri, bilgileri ve teknik özellikleri değiştirme hakkını saklı tutar.*

## УКРАЇНСЬКА

Дякуємо вам за вибір продукції Electrolux. Для досягнення найкращих результатів завжди використовуйте оригінальні аксесуари та запчастини Electrolux. Вони розроблені спеціально для цього продукту. Цей продукт розроблений з урахуванням екологічних вимог. На всіх пластикових деталях присутнє маркування щодо подальшої переробки.

### КОМПОНЕНТИ

- |   |   |
|---|---|
| <b>A.</b> Підшва                              | <b>H.</b> Індикатор живлення                  |
| <b>B.</b> Індикатор максимального рівня води  | <b>I.</b> Кабель живлення                     |
| <b>C.</b> Отвір для заливання води із кришкою | <b>J.</b> Індикатор гарячої підшви *          |
| <b>D.</b> Випускний отвір розпилювача         | <b>K.</b> Регулятор температури               |
| <b>E.</b> Кнопки розпилювача                  | <b>L.</b> Резервуар для води                  |
| <b>F.</b> Кнопка парового струменя            | <b>M.</b> Пристосування для обмотування шнура |
| <b>G.</b> Регулятор пари/самоочищення         | <b>N.</b> Опора праски                        |

(\* Залежно від моделі)

### Зображення, сторінка 2-3

### ПОЧАТОК РОБОТИ

- 1 Перед першим використанням.** Видаліть усі наклейки та обережно протріть прилад вологою тканиною. Обполосніть резервуар для води, щоб видалити сторонні частки. Під час першого ввімкнення приладу можуть спостерігатися тимчасові випарування чи запахи.
- 2 Наповнення парової праски водою.** Переконайтеся, що шнур живлення витягнуто з розетки. Поверніть перемикач рівня пари у положення «OFF» (Вимк.) і відкрийте кришку отвору для заповнення (A). Використовуючи спеціальний стакан, що постачається у комплекті, налійте воду до максимального рівня (B). Підніміть кінець праски для запобігання переливанню води під час наповнення. Закрийте кришку (C). *Цей виріб можна використовувати з водопровідною водою. Рекомендується використовувати дистильовану воду або суміш, що містить 50% дистильованої води і 50% водопровідної води.*
- 3 Вставте вилку кабеля у розетку живлення.** Поверніть перемикач температури на бажаний рівень нагрівання. Лампа індикатора живлення показує, що праска нагрівається. Як тільки індикатор згасне, праска готова до використання. **Примітка:** При зниженні температури під час прасування не починайте прасувати, доки не засвітиться лампа індикатора.
- 4 Праска з паром.** Встановіть перемикач пари в положення між «OFF» і «» в залежності від потрібної кількості пари. Для прасування без пари залишіть перемикач пари у положенні «OFF». **Примітка:** Праска видає пару безперервно, якщо тримати її горизонтально. Зупинити безперервну подачу пари можна поставивши праску вертикально або встановивши перемикач пари у положення «OFF».
- 5 Використання розпилювача водяного пилу та парового струменя.** Переконайтеся, що резервуар для води заповнений принаймні на чверть свого обсягу. Використовуйте розпилювач для попереднього зволоження тканини, натиснувши кнопку розпилювача кілька разів, щоб випустити дрібний водяний пил (A). Для використання функції парового струменя переконайтеся, що резервуар для води заповнений принаймні наполовину. Натисніть кнопку парового струменя кілька разів, щоб прокачати насос (B).
- 6 Парова обробка підвішених тканин.** Функція вертикального відпарювання ідеально підходить для парової обробки занавісок, костюмів і делікатних тканин. Повісьте одяг на гачок і, утримуючи праску на відстані 10-20 см, натисніть кнопку парового струменя.
- 7 Перед під'єднанням або від'єднанням вилки живлення прилад має бути вимкнений.** Не тягніть за кабель живлення. Замість цього, слід взятися за вилку і потягнути. Злийте воду з ємності і дайте прасці повністю охолонути, перед тим як ставити її на зберігання.

### ЧИЩЕННЯ (НЕ ВИКОРИСТОВУЙТЕ МИЮЧІ ЗАСОБИ)

- 8 Завжди зберігайте праску на опорі,** вільно обмотавши кабель навколо пристосування для намотки кабеля. Щоб очистити зовнішні поверхні, протріть їх вологою м'якою тканиною та потім витріть насухо. Забороняється використовувати будь-які хімічні розчини, оскільки це може призвести до пошкодження поверхні.
- 9 Функція самоочищення.** Утримуючи праску над раковину, наповніть резервуар водою через отвір для заповнення. Увімкніть праску на найвищу температуру. Перемістіть кнопку пари у положення самоочищення, утримуйте мінімум 60 секунд для повного виходу води через отвори для пари. Відпустіть

кнопку для припинення функції самоочищення.

- 10 Очищення підшови.** Забороняється використовувати жорсткі матеріали та очищувачі, оскільки це може призвести до пошкодження поверхні підшови. Щоб видалити нагар, попрасуйте через вологу тканину, поки праска ще гаряча. Щоб очистити підшову, просто протріть її м'якою вологою тканиною та потім витріть насухо.

#### **THERMOSAFE™ (\* ЗАЛЕЖНО ВІД МОДЕЛІ)**

- 11 Ваш прилад оснащений індикатором гарячої підшови Thermosafe™**, який визначає, коли підшовка гаряча, змінюючи колір від чорного до червоного. Якщо температура підшови опускається нижче 40°C, колір змінюється назад на чорний колір, повідомляючи, що праску можна відставити.

**Насолоджуйтеся вашим новим продуктом від Electrolux!**

## **ПОРАДИ ЩОДО ТЕХНІКИ БЕЗПЕКИ**

Уважно прочитайте ці інструкції перед першим використанням приладу.

- Цей прилад може використовуватися дітьми старше 8 років та особами із зниженими фізичними, сенсорними або психічними можливостями чи недостатнім досвідом і знаннями лише під наглядом або після проведення інструктажу стосовно безпечного користування приладом та розуміння пов'язаних із цим ризиків.
- Діти не повинні гратись із приладом.
- Чищення та технічне обслуговування не можна виконувати дітям без нагляду.
- Зберігайте праску та її кабель у місці, не досяжному для дітей молодше 8 років, якщо вона ввімкнена або охолоджується.
- Поверхні можуть нагріватись під час користування .
- Цей виріб можна використовувати з водопровідною водою. Рекомендується використовувати дистильовану воду або суміш, що містить 50% дистильованої води і 50% водопровідної води.
- Прилад можна під'єднувати лише до джерела енергопостачання, напруга та частота якого відповідають специфікаціям, указаним на табличці з технічними даними!
- Забороняється використовувати праску, якщо вона падала, має ознаки пошкодження на корпусі чи шнурі або протікає.
- Прилад мусить підключатися лише до заземленої розетки.
- Отвір для заповнення повинен бути закритий під час користування.

- У випадку пошкодження приладу або шнура живлення його має замінити виробник, його сервісний центр або інша кваліфікована особа, щоб запобігти нещасному випадку.
- Праску слід використовувати та зберігати на стійкій поверхні. Під час розміщення праски на підставці, переконайтеся, що поверхня, на якій розташована підставка, є стійкою.
- Ніколи не залишайте без нагляду прилад, підключений до джерела живлення.
- Завжди вимикайте прилад і виймайте мережний штепсель після використання, а також перед чищенням і поточним обслуговуванням.
- Завжди виймайте штепсель із розетки перед заповненням резервуара водою.
- Кабель живлення не повинен торкатися будь-яких нагрітих частин приладу.
- Забороняється занурювати прилад у воду або будь-яку іншу рідину.
- Забороняється перевищувати максимальний об'єм наповнення, указаний на приладі.
- Цей прилад призначений виключно для домашнього використання. Виробник не відповідає за можливу шкоду, спричинену неналежним чи неправильним використанням.
- Будьте обережні перевертаючи парову праску — у резервуарі може бути гаряча вода.

#### ТАБЛИЦЯ НАЛАШТУВАНЬ І РЕКОМЕНДАЦІЙ

| ТКАНИНА            | НАЛАШТУВАННЯ ТЕМПЕРАТУРИ | РЕКОМЕНДАЦІЇ ЩОДО ПРАСУВАННЯ  |
|--------------------|--------------------------|---|
| Акрил              | ●                        | Використовуйте сухе прасування з вивороту.  |
| Ацетат             | ●                        | Використовуйте сухе прасування з вивороту, зволожуючи тканину за допомогою спеціальної функції або розпилювача. |
| Нейлон і поліестер | ●                        | Прасуйте з вивороту, зволожуючи тканину за допомогою спеціальної функції або розпилювача.                       |
| Штучний шовк       | ●                        | Прасуйте з вивороту.  |
| Віскоза            | ●                        | Як правило, сухе прасування. Можливо використання пари, якщо є відповідні інструкції виробника.                 |
| Шовк               | ●●                       | Прасуйте з вивороту. Прасуйте через іншу тканину, щоб запобігти появі блискучих плям.                           |

| ТКАНИНА   | НАЛАШТУВАННЯ ТЕМПЕРАТУРИ | РЕКОМЕНДАЦІЇ ЩОДО ПРАСУВАННЯ  |
|---|--------------------------|---|
| Суміші бавовни  | ●●                       | Слідуйте інструкціям виробника, зазначеним на етикетці Використовуйте налаштування для тканини, що вимагає найнижчого значення.   |
| Вовна та суміші вовни   | ●●                       | Використовуйте парове прасування з вивороту або із застосуванням іншої тканини.   |
| Бавовна   | ●●                       | Використовуйте сухе прасування з вивороту, зволожуючи тканину за допомогою спеціальної функції або розпилювача. Застосуйте пару із середнім і високим положенням регулятора.  |
| Вельвет   | ●●●                      | Використовуйте парове прасування з вивороту або із застосуванням іншої тканини.   |
| Льон  | ●●● до позначки "max"    | Прасуйте з вивороту або через іншу тканину, щоб запобігти появі блискучих плям, особливо на темних кольорах. Використовуйте сухе прасування з вивороту, зволожуючи тканину за допомогою спеціальної функції або розпилювача. Застосуйте пару із середнім і верхнім положенням регулятора. |
| Джинсова тканина  | ●●● до позначки "max"    | Використовуйте максимальне положення пари.  |
| У зв'язку з різною швидкістю прасування і ступенем вологості тканини оптимальні установки можуть відрізнятися від рекомендованих у таблиці! |                          |   |

## ПОРАДИ І РЕКОМЕНДАЦІЇ

### Налаштування температури

Праска нагрівається швидше, ніж охолоджується, тому рекомендується почати з прасування тканин, що потребують найнижчої температури прасування. Використовуйте найнижчу температуру для прасування тканин із незвичайною обробкою, наприклад, блискітками або вишивкою. Якщо ви не впевнені у тканині, почніть з низької температури у непомітному місці. Потім за потреби поступово підвищуйте температуру.

### Як уникнути слідів на тканині

Не прасуйте ділянки зі слідами поту або іншими плямами, оскільки тепло фіксує плями на тканині.

### Перш ніж прасувати, одяг слід випрати

Якщо пральна машина сильно завантажена або оберти віджимання дуже високі, одяг може бути більш пом'ятим. Однак більшість тканин легше прасувати, коли вони вологі.

## УСУНЕННЯ НЕСПРАВНОСТЕЙ

| ПРОБЛЕМА  | МОЖЛИВА ПРИЧИНА   | ВИРІШЕННЯ  |
|---|---|--|
| Підшовка не нагрівається, незважаючи на те що праска ввімкнута. | Проблема підключення  | Перевірте кабель живлення, штепсель і розетку.   |
|   | Регулятор температури знаходиться у положенні «MIN».              | Установіть необхідну температуру.  |
| Праска не виробляє пару.  | Недостатньо води в резервуарі.                                    | Наповніть резервуар водою (див. розділ "Початок роботи", пункт 2).   |
|   | Перемикач пари знаходиться у положенні без подачі пари.           | Встановіть перемикач пари у положення між максимальною і мінімальною подачею пари (див. «Таблиця прасування»). |
|   | Вибрана температура є нижчою за вказану для використання з паром. | Збільшити температуру принаймі до ●●.  |
| Функція розпилювання не працює.                                 | Недостатньо води в резервуарі.                                    | Наповніть резервуар водою (див. розділ "Початок роботи", пункт 2).   |



| ПРОБЛЕМА  | МОЖЛИВА ПРИЧИНА   | ВИРІШЕННЯ   |
|---|---|---|
| Функція парового струменя та вертикального відпарювання не працює.              | Функція парового струменя дуже часто використовувалася за короткий період часу.                   | Зніміть варильну частину (тримайте всі компоненти в зібраному стані), перш ніж наповнити резервуар водою чи засобом для видалення вапна відповідно до інструкцій з експлуатації продукту. |
|   | Праска недостатньо нагрілася.   | Відрегулюйте температуру для прасування із застосуванням пари (до ●●). Поставте праску у вертикальне положення та почекайте, доки індикатор температури не вимкнеться.                    |
| Під час прасування з'являються коричневі смуги, які залишають плями на білизні. | Використовувалась жорстка вода, що призвело до утворення пластівців накипу в резервуарі для води. | Запустіть функцію самоочищення один або декілька разів.   |
|   | Ви використовували хімічні засоби для видалення накипу.   | Не використовуйте засоби для видалення накипу.  |
|   | Волокна тканин накопичились в отворах підшови праски та горять.                                   | Запустіть функцію самоочищення один або декілька разів. Очистіть підшову праски вологою м'якою тканиною.  |
|   | Речі не були належним чином виполоскані або речі нові і не були випрані перед прасуванням.        | Ще раз гарно прополощіть білизну.   |

## УТИЛІЗАЦІЯ



Цей символ на виробі означає, що цей виріб містить акумулятор, який не можна викидати із звичайним побутовим сміттям.



Цей символ на виробі або на його пакуванні вказує, що цей виріб не підлягає утилізації як побутові відходи. Для утилізації виробу віднесіть його в офіційний пункт збору або в сервісний центр Electrolux, який може зняти і утилізувати акумулятори і електричні деталі безпечно і професійно. Дотримуйтесь правил вашої країни щодо роздільного збору електричних виробів та акумуляторних батарей.

*Electrolux залишає за собою право вносити зміни в свої товари, інформацію про них і специфікації без попереднього повідомлення.*



GB

FR

AR

BG

CZ

DE

DK

EE

ES

FA

FI

GR

HR

HU

IT

LT

LV

NO

PL

RO

RS

RU

SE

SI

SK

TR

**UA**

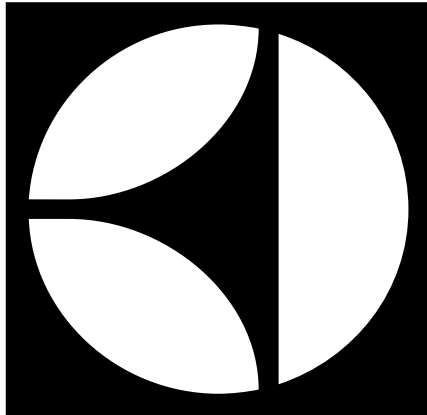

3485 E EDB17xx 02 01 0917

Share more of our thinking at [www.electrolux.com](http://www.electrolux.com)

[electrolux.com/shop](http://electrolux.com/shop)



Electrolux Floor Care AB  
S:t Göransgatan 143  
S-105 45 Stockholm  
Sweden