



BOSCH



Tasuta eeliste saamiseks
registreerige oma uus
seade MyBoschis.
www.bosch-home.ee

Kuivatiga pesumasin

WDU8H542SN

ee Kasutus- ja paigaldusjuhised



Sisukord

1 Ohutus	4	6 Enne esimest kasutuskorda	19
1.1 Üldine teave	4	6.1 Tühja pesutsükli käivitamine.....	19
1.2 Kasutusotstarve	4	7 Ekraan	20
1.3 Kasutajapiirangud	4	8 Nupud	22
1.4 Ohutu paigaldamine	5	9 Kuivatustase.....	25
1.5 Kasutusohutus.....	6	9.1 Kuivatustaseme muutmine	25
1.6 Ohutu puhastamine ja hooldus	9	10 Programmid	26
2 Varalise kahju ennetamine	10	11 Tarvikud.....	30
3 Keskkonnakaitse ja energia		12 Pestavad esemed.....	30
säästmine	11	12.1 Esemete ettevalmistamine	
3.1 Pakendi kõrvaldamine kasutuselt	11	pesemiseks	30
3.2 Energia ja loodusvarade säästmine ..	11	13 Pesuvahendi ja hooldustoodete	
3.3 Energiasäästurežiim	11	lisamine	31
4 Paigaldamine ja ühendamine.....	12	14 Põhitoimingud	31
4.1 Seadme lahti pakkimine	12	14.1 Seadme sisselülitamine	31
4.2 Pakendi sisu.....	12	14.2 Programmi seadistamine	31
4.3 Nõuded paigalduskohale	12	14.3 Programmiseadistuste	
4.4 Transpordipoltide eemaldamine	13	reguleerimine	31
4.5 Seadme ühendamine	14	14.4 Programmiseadistuste	
4.6 Seadme tasakaalu seadmine.....	15	salvestamine	31
4.7 Seadme ühendamine elektrivõrku ...	16	14.5 Pesuesemete panek seadmesse.....	32
5 Tutvuge seadme funktsioonidega ..	17	14.6 Vedelpesuvahendi doseerimise	
5.1 Seade	17	abivahendi kasutamine.....	32
5.2 Pesuvahendi sahtel.....	18	14.7 Kasutage vedelpesuvahendi	
5.3 Juhtnupud	18	doseerimise abivahendit	32
5.4 Tööpõhimõte	18	14.8 Pesuvahendi ja hooldustoote	
		lisamine.....	33
		14.9 Programmi käivitamine	33
		14.10 Pestavate esemete leotamine.....	33
		14.11 Pestavate esemete lisamine	33
		14.12 Programmi tühistamine.....	34

14.13	Kuivatusprogrammi tühistamine..	34	20.3	Seadme uuesti kasutamine	52
14.14	Esemete seadmest välja võtmine.	34	20.4	Seadme kasutuselt kõrvaldamine ..	53
14.15	Seadme väljalülitamine.....	34	21	Klienditeenindus	53
15	Lapselukk	34	21.1	Tootenumber (E-number) ja	
15.1	Lapseluku aktiveerimine	34		tooteseeria number (FD-number).....	53
15.2	Lapseluku desaktiveerimine	34	22	Elektritarbimise väärtused	55
16	Home Connect	35	23	Tehniline spetsifikatsioon.....	56
16.1	Seadme ühendamine WLANi		24	Vastavus-deklaratsioon	56
	koduvõrku (Wi-Fi) WPS-funktsiooniga....	35			
16.2	Seadme ühendamine WLANi				
	koduvõrku (Wi-Fi) ilma				
	WPS-funktsioonita	36			
16.3	Seadme ühendamine				
	mobiilirakendusega Home Connect	36			
16.4	Wi-Fi aktiveerimine seadmel.....	37			
16.5	Wi-Fi desaktiveerimine seadmel.....	37			
16.6	Võrguseadistuste lähtestamine	37			
16.7	Kaugjuhtimisega käivitamine	37			
16.8	Andmekaitse.....	38			
17	Puhastamine ja teenindustööd	38			
18	Puhastamine ja teenindustööd	38			
18.1	Trumli puhastamine	38			
18.2	Lisage pesupulber.....	38			
18.3	Äravoolumpumba puhastamine.....	39			
19	Veaotsing	42			
19.1	Lahti lukustamine hädaolukorras ...	52			
20	Transport, hoiustamine ja kasutuselt				
	kõrvaldamine.....	52			
20.1	Seadme eemaldamine	52			
20.2	Transpordipoltide sisestamine	52			



1 Ohutus

Järgige alljärgnevaid ohutusjuhiseid.

1.1 Üldine teave



- Lugege seda kasutusjuhendit tähelepanelikult.
- Hoidke kasutusjuhend ja ohutusteave alles, et saaksite seda hiljem uuesti lugeda või uuele omanikule edasi anda.
- Kui seade on transportimisel kahjustada saanud, siis ärge seda vooluvõrku ühendage.

1.2 Kasutusotstarve

Kasutage seadet ainult:

- Masinpestavate ja vastava sildiga käsitsipestavate asjade pesemiseks.
- Kraaniveega ning pesuvahendite ja hooldustoodetega, mis sobivad kasutamiseks automaatpesumasinate.
- Veega pestud ja kuivatis kuivatamiseks sobivate kangaste kuivatamiseks ja neile värskema ilme andmiseks.
- Kodumajapidamistes.
- Kõrgusel kuni 4000 m üle merepinna.

1.3 Kasutajapiirangud

Vältige laste ja kaitsetute isikutega tekkida võivaid ohtlikke olukordi. Lapsed (vähemalt 8-aastased) ja isikud, kellel on tavapärasest väiksemad füüsilised, sensoorsed või vaimsed võimed või kellel puuduvad piisavad kogemused ja oskused, tohivad seadet kasutada nende ohutuse eest vastutava isiku järelevalve all või juhendamisel ning nad peavad täielikult mõistma kõiki seadme kasutamisega seonduvaid ohtusid ja olema teadlikud vastavatest ohutuseeskirjadest.

Ärge lubage lastel seadmega mängida. Lapsed tohivad seadet puhastada ja hooldustöid teha ainult järelevalve all.

Hoidke alla 3-aastased lapsed ja lemmikloomad seadmest eemal.

1.4 Ohutu paigaldamine

Järgige seadme paigaldamisel ohutusjuhiseid.

HOIATUS! Elektrilöögi oht!

Seadme sobimatu paigaldamine on ohtlik.

- ▶ Ühendage seade ainult vooluvõrku, mille andmed vastavad seadme andmesildil märgitud andmetele.
- ▶ Ühendage seade nõuetele vastavalt paigaldatud kaitsemaandatud vahelduvvooluvõrgu pistikupessa.
- ▶ Kodumajapidamise elektrivõrgule peab olema paigaldatud nõuetele vastav kaitsejuhi süsteem. Paigaldus peab olema asjakohase läbilõikega.
- ▶ Rikkevoolukaitsme kasutamise korral tohib kasutada ainult tähistusega  kaitset.
- ▶ Seadet ei tohi kasutada välise lülitusseadmega, nt taimeri või juhtpuldiga.
- ▶ Seadme toitejuhtme pistik peab olema pärast paigaldamist hõlpsalt ligipääsetav. Kui selline ligipääs ei ole võimalik, tuleb paigaldada mitmepooluseline voolukatkesti, järgides selle paigaldusjuhiseid.
- ▶ Seadme paigaldamisel jälgige, et toitejuhe ei jääks millegi vahele kinni ega saaks kahjustada.

Kahjustada saanud isolatsiooniga toitejuhe on ohtlik.

- ▶ Ärge laske toitejuhtmel puutuda vastu seadme kuumi osi ega soojusallikaid.
- ▶ Ärge laske toitejuhtmel puutuda vastu teravaid kohti ega servi.
- ▶ Ärge keerake toitejuhet sõlme, ärge pigistage seda millegi vahele ega seadistage ümber.

Hoiatus! Tulekahju oht!

Pikendusjuhtme ja heakskiitmata adapterite kasutamine on ohtlik.

- ▶ Ärge kasutage pikendusjuhtmeid ega harupesi.
- ▶ Kui toitejuhe on liiga lühike, pöörduge klienditeeninduskeskusesse.
- ▶ Kasutage ainult neid adaptereid, millele tootja on oma heakskiidu andnud.

⚠️ Hoiatus! Vigastusoht!

Seade on väga raske ja selle tõstmisel võite end vigastada.

▶ Ärge tõstke seadet üksi.

⚠️ Hoiatus! Lämpumisoht!

Lapsed võivad pakkematerjalid endale pähe panna või end nende sisse mähkida ja lämbuda.

▶ Hoidke pakkematerjalid lastele kättesaamatus kohas.

▶ Ärge lubage lastel pakkematerjalidega mängida.

⚠️ Hoiatus! Vigastusoht!

Seade võib kasutamise ajal vibreerida või kohalt liikuda.

▶ Asetage seade puhtale, ühetasasele, tugevale pinnale.

▶ Kasutage seadme tasakaalu seadmiseks keermega jalgu ja ehitusloodi.

Valesti paigutatud voolikute ja toitejuhtmete otsa võivad inimesed komistada.

▶ Paigutage voolikud ja juhtmed nii, et nende otsa komistada ei saaks.

Kui hoiate seadet kohalt liigutades kinni selle väljaulatuvatest osadest (nagu seadme uks), võivad sellised osad seadme küljest lahti murduda.

▶ Ärge liigutage seadet väljaulatuvatest osadest kinni hoides.

⚠️ Hoiatus! Lõikehaavade oht!

Seadme teravate servade puudutamisel võite end vigastada.

▶ Ärge puudutage seadme teravaid servi.

▶ Kandke seadme paigaldamise ja transportimise ajal kaitsekindaid.

1.5 Kasutusohutus

⚠️ HOIATUS! Elektrilöögi oht!

Kahjustada saanud toitejuhtmega seade on ohtlik.

▶ Ärge kasutage kahjustunud seadet.

▶ Ärge tõmmake pistikut pesast välja juhtmest hoides. Tõmmake seadme pistik alati pesast välja.

▶ Kui seade või selle toitejuhe on saanud kahjustada, tõmmake selle pistik kohe pesast välja või lülitage automaatkaitse välja ja keerake veekraan kinni.

► Helistage klienditeeninduskeskusesse. → Lk 53

Seadmesse imbunud niiskus võib põhjustada elektrilöögi.

► Kasutage seadet ainult siseruumides.

► Ärge jätke seadet väga kõrge temperatuuri ega suure niiskuse kätte.

► Ärge puhastage seadet auru- ega kõrgsurveseadmetega, voolikuga ega pihusega.

⚠ HOIATUS! Raskete tervisekahjustuste oht!

Lapsed võivad end seadmesse lukustada ja enda elu ohtu seada.

► Ärge paigaldage seadet ukse taha, sest see võib seadme ukse blokeerida või selle täielikku avamist takistada.

► Kui seade on muutunud kasutuskõlbmatuks, tuleb selle toitejuhe eemaldada. Tõmmake pistik pesast välja, lõigake toitejuhe seadme küljest ära ja lõhkuge seadme ukse lukk, nii et seadme ust ei saa enam sulgeda.

⚠ Hoiatus! Lämmumisoh!

Lapsed võivad väikesed osakesed endale kurku tõmmata ja lämbuda.

► Hoidke väikesed osad lastele kättesaamatus kohas.

► Ärge lubage lastel väikeste osadega mängida.

⚠ Hoiatus! Plahvatusoh!

Pestavad esemed, mida on eelnevalt töödeldud lahusteid sisaldavate puhastusvahenditega, võivad tekitada trumlis plahvatuse.

► Loputage sellised esemed enne pesemist hoolikalt veega.

⚠ Hoiatus! Mürgistusoht!

Pesuvahendid ja hooldustooted võivad alla neelamisel põhjustada mürgistuse.

► Nende alla neelamise korral pöörduge arsti poole.

► Hoidke pesuvahendid ja hooldustooted lastele kättesaamatult.

⚠ Hoiatus! Plahvatusoh!

Väga tuleohtlikud esemed (nagu välgumihklid või tikud) võivad kuivatamise ajal süttida.

► Võtke kõik tuleohtlikud esemed enne riiete kuivatamist nende taskutest välja.

Esemed, mis on puutunud kokku lahustite, nafta, vaha, vahaemaldaja, värvi, määrdeaine või plekieemaldajaga, võivad kuivatamise käigus süttida.

- ▶ Ärge kuivatage seadmes pesu, mida ei ole eelnevalt pestud.
- ▶ Loputage pesu enne seadmes kuivatamist hoolikalt sooja vee ja pesuvahendiga.
- ▶ Kui pesu on puhastatud tööstuslike kemikaalidega, ei tohi seda pärast seadmes kuivatada.

Pesuesemed, mida on eelnevalt töödeldud lahusteid sisaldavate puhastusvahenditega, võivad tekitada trumlis plahvatuse.

- ▶ Loputage sellised pesuesemed enne pesemist hoolikalt veega.

HOIATUS! Tulekahju oht!

Kuivatuse enneaegsel katkestamisel ei saa pesu piisavalt jahtuda ja võib süttida.

- ▶ Ärge katkestage kuivatusprogrammi enneaegselt.
- ▶ Kuivatuse enneaegsel katkestamisel võtke pesu kohe seadmest välja ja laotage laiali.

Hoiatus! Vigastusoht!

Tööpind võib katki minna, kui selle peal seistakse või sinna ronitakse.

- ▶ Seadme peal ei tohi seista ega ronida.
- Seadme avatud ukse peal istumise või selle vastu nõjatumise korral võib seade ümber kukkuda.
- ▶ Ärge istuge seadme ukse peal ega nõjatuge selle vastu.
 - ▶ Ärge pange seadme ukse peale mingeid esemeid.
- Käte panemisel pöörlevasse trumlisse võite saada vigastada.
- ▶ Oodake, kuni trummel on täielikult seisma jäänud.

Hoiatus! Põletusoht!

Kõrgetel temperatuuridel pestes läheb vesi väga kuumaks.

- ▶ Ärge puudutage kuuma pesuvett.

⚠️ Hoiatus! Keemilise põletuse oht!

Pesuvahendi sahtli avamisel võivad pesuvahend ja hooldustooted seadmest välja pudeneda. Nende sattumine silma või nahale võib põhjustada ärritust.

- ▶ Pesuvahendi või hooldustoodete silma või nahale sattumisel loputage kohe hoolikalt veega.
- ▶ Alla neelamise korral pöörduge arsti poole.
- ▶ Hoidke pesuvahendid ja hooldustooted lastele kättesaamatult.

1.6 Ohutu puhastamine ja hooldus

Järgige seadme puhastamisel ja hooldustööde tegemisel ohutusjuhiseid.

⚠️ HOIATUS! Elektrilöögi oht!

Valesti remonditud seade on ohtlik.

- ▶ Seadet tohivad remontida ainult vastava kvalifikatsiooniga spetsialistid.
- ▶ Seadme remontimisel tohib kasutada ainult originaalvaruosi.
- ▶ Kui seadme toitejuhe on saanud kahjustada, siis peab selle välja vahetama tootja, tema klienditeeninduskeskuse töötaja või sarnase kvalifikatsiooniga isik.

Seadmesse imbunud niiskus võib põhjustada elektrilöögi.

- ▶ Ärge puhastage seadet auru- ega kõrgsurveseadmetega, voolikuga ega pihustatava vahendiga.

⚠️ Hoiatus! Vigastusoht!

Muude varuosade ja tarvikute kui originaalvaruosad ja -tarvikud kasutamine on ohtlik.

- ▶ Kasutage ainult tootja originaalvaruosi ja -tarvikuid.

⚠️ Hoiatus! Mürgistusoht!

Lahusteid sisaldavate puhastusvahendite kasutamisel võivad tekkida mürgised aurud.

- ▶ Ärge kasutage lahusteid sisaldavaid puhastusvahendeid.

2 Varalise kahju ennetamine

Varalise kahju ja seadme kahjustamise vältimiseks järgige neid juhiseid.

TÄHELEPANU!

Vales koguses kangapehmedaja, pesu- vahendi, hooldustootete või puhastusvahendi kasutamine võib mõjutada seadme töötamist.

▶ Järgige tootja juhiseid. Maksimaalse pesukoguse ületamine mõjutab seadme töötamist.

▶ Järgige igale programmile lubatud maksimaalset pesukogust → "Programmide" lk 26 ja ärge seda ületage.

Vaht või vahtkummi võivad kuivatamise ajal moonuda või sulada.

▶ Ärge kuivatage vahtu või vahtkummit sisaldavaid esemeid.

Seade on transportimise ajal kindlustatud transpordipoltidega. Eemaldamata transpordipoldid võivad põhjustada varalist kahju ja seadet kahjustada.

▶ Enne seadme kasutamist eemaldage kõik transpordipoldid täielikult ja pange need kindlasse kohta hoiule.

▶ Enne transportimist paigaldage transpordipoldid uuesti, et vältida seadme kahjustamist transportimisel.

Vee sisselaskevooliku valesti ühendamise korral võib tekkida varaline kahju.

▶ Keerake vee sisselaskevooliku kruviühendus tugevasti käega kinni.

▶ Soovitav on ühendada vee sisselaskevoolik otse veekraani külge ja vältida täiendavaid ühenduselemente (adapterid, pikendused, klapid jms).

▶ Veenduge, et vee sisselaskevooliku klapp ei puutu vastu ümbritsevaid elemente ega ole millegi surve all.

▶ Veekraani sisemine läbimõõt peab olema vähemalt 17 mm.

▶ Veenduge, et veekraani keermeühenduse pikkus on vähemalt 10 mm.

Kui veesurve on liiga suur või liiga väike, võib see mõjutada seadme töötamist.

▶ Kontrollige, et veevõrgu surve oleks vähemalt 100 kPa (1 baar) ja maksimaalselt 1000 kPa (10 baari).

▶ Kui veesurve on määratud maksimumväärtusest suurem, tuleb joogi-veekraani ja seadme voolikute vahele paigaldada survet vähendav klapp.

▶ Ärge ühendage seadet surve all mitte oleva kuumaveeboileri segistiga.

Ümber seadistatud või kahjustunud veevoolikud võivad põhjustada varalist kahju ja seadet kahjustada.

▶ Ärge painutage, pigistage, seadistage ümber ega löigake veevoolikuid.

▶ Kasutage ainult seadmega kaasas olevaid veevoolikuid või originaal varuvoolikuid.

▶ Ärge kasutage vanu veevoolikuid. Seadme kasutamine musta või liiga kuumaga veega võib põhjustada varalist kahju.

▶ Kasutage seadet ainult külma kraaniveega.

Sobimatud puhastustooted võivad seadme pealispinda kahjustada.

▶ Ärge kasutage tugevatoimelisi ega abrasiivseid puhastusvahendeid.

- ▶ Ärge kasutage suure alkoholisisaldusega puhastusvahendeid.
- ▶ Ärge kasutage traatharju ega küürimisnuustikuid.
- ▶ Puhastage seadet ainult veega ning pehme niiske lapiga.
- ▶ Eemaldage kõik seadmele sattunud pesu- ja pihustatavate vahendite jäägid ja muud jäägid kohe.

3 Keskkonnakaitse ja energia säästmine

3.1 Pakendi kõrvaldamine kasutuselt

Pakkematerjale saab ümber töödelda.

- ▶ Sorteeri pakkematerjalid ja kõrvaldage need kasutuselt vastavasse kogumispunkti.
- Sellekohast teavet saate seadme edasimüüjalt või kohalikust omavalitsusest.

3.2 Energia ja loodusvarade säästmine

Neid juhiseid järgides tarbib seade vähem elektrit ja vett.

Valige madala temperatuuri ja pikema tööajaga programmid ja pange seade võimalikult täis.

- ✓ Kõige säästlikum energia- ja veekulu osas.

Lisage pesuvahend vastavalt pestavate esemete määrdumisastmele.

- ✓ Kergelt kuni tavapäraselt määrdunud esemete korral piisab väikesest kogusest pesuvahendist. Järgige pesuvahendi tootja soovitatud doseerimiskogust.

Keskkonnakaitse ja energia säästmine ee

Kergelt ja tavapäraselt määrdunud esemete korral vähendage pesutemperatuuri.

- ✓ Madalal temperatuuril tarbib seade vähem energiat. Kergelt ja tavapäraselt määrdunud esemete korral piisab ka madalamast temperatuurist kui seadme etiketil märgitud.

Kui soovite pestud esemeid pärast trummelkuivatis kuivatada, seadistage maksimaalne tsentrifuugimiskiirus.

- ✓ Mida kuivemad on pestud esemed, seda lühem on kuivatusprogramm, mis omakorda vähendab energiakulu. Suurema tsentrifuugimiskiiruse korral jäävad pestud esemed kuivemad ja seade teeb tsentrifuugimisel rohkem müra.

Peske esemeid ilma eelpesuta.

- ✓ Eelpesuga kestab programm kauem ning energiat ja vett kulub rohkem.

Seadmel on automaatne pesukoguse reguleerimise funktsioon.

- ✓ Sõltuvalt pestava eseme materjali tüübist ja esemete kogusest kohandab pidev automaatne pesukoguse reguleerimise funktsioon veekulu ja programmi tööaega optimaalselt.

3.3 Energiasäästurežiim

Kui seadet pikemat aega ei kasutata, lülitub seade automaatselt energiasäästurežiimi. Seadme uuesti kasutamisel energiasäästurežiim lõppeb.

4 Paigaldamine ja ühendamine

4.1 Seadme lahti pakkimine

TÄHELEPANU!

Trumliste jäänud esemed, mis ei ole mõeldud koos masinaga kasutamiseks, võivad põhjustada varalise kahju ja seadet kahjustada.

► Enne seadme käivitamist võtke trumlist välja kõik esemed, sealhulgas kaasasolevad tarvikud.

Avage seadme uks ja võtke tarvikud trumlist välja.

1. Eemaldage täielikult kõik seadme pakkematerjalid ja kaitsekatted. Pakkematerjalide keskkonnasäästlikult kõrvaldamiseks järgige → "Pakkematerjalide kasutuselt kõrvaldamine", lk 11 toodud teavet
2. Kontrollige seadet nähtavate kahjustuste suhtes.
3. Avage seadme uks. → "Põhitoimingud", lk 31
4. Võtke tarvik trumlist välja.
5. Sulgege seadme uks.

4.2 Pakendi sisu

Kõigepealt võtke kõik seadme osad vastavalt juhiste pakendist välja ning veenduge, et need ei ole transportimisel kahjustada saanud ja et kõik osad on olemas.

TÄHELEPANU!

Seadme kasutamisel korral mittetäielike või defektsete tarvikutega ei pruugi seade korralikult töötada või tulemuseks võib olla varaline kahju või seadme kahjustamine.

► Ärge kasutage seadet mittetäielike või defektsete tarvikutega.

► Enne seadme kasutamist vahetage sellised tarvikud välja.

→ "Tarvikud", lk 30

Märkus: Seadet kontrollitakse tehases, et kindlustada selle korrasolek. Selle tulemusena võib seadmes olla veejääke. Need kaovad pärast esimest pesu.

Seadme komplektis on järgmised osad:

- Pesumasin
- Seadme dokumendid
- Transpordipoldid
→ "Transpordipoltide eemaldamine", lk 13
- Kattekorgid
- Torupõlv vee väljalaskevooliku kinnitamiseks

4.3 Nõuded paigalduskohale

⚠ HOIATUS!

Elektrilöögi oht!

Seadmes on voolu all olevad osad. Voolu all olevate osade puudutamine on ohtlik.

► Ärge kasutage ilma katteta seadet.

⚠ HOIATUS!

Vigastusoht!

Alusel kasutatav seade võib ümber kukkuda.

► Enne esimest kasutuskorda kinnitage seadme jalad alati aluse külge tootja kinnitusklambite abil → lk 30

TÄHELEPANU!

Kui paigaldate seadme kohta, kus temperatuur võib langeda väga madalale või välitingimustesse, võib seadmesse jäänud vesi külmuda ja seadet kahjustada ning külmunud voolikud võivad puruneda.

- ▶ Ärge paigaldage seadet külmumiso- huga kohta ega välitingimustesse ega kasutage seadet sellises kohas.

Seadet katsetati enne tehast väljasaat- mist ning seetõttu võib selles olla jääkvett. Jääkvesi võib seadmest välja lekkida, kui seda suurema kui 40° nurga all kallutada.

- ▶ Olge seadme kasutamisel ettevaatlik.
- ▶ Transportige seadet püstiasendis.

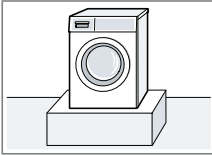
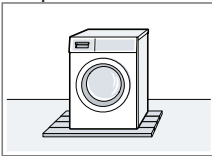
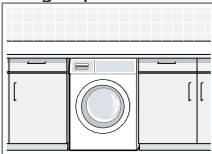
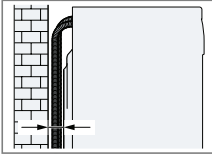
Paigaldamiskoht	Nõuded
Alusel 	Kindlustage seade kinnitusklaambritega → lk 30.
Puitpõrandal 	Asetage seade veekindlale puitalusele, mis on tugevalt põranda külge kinni kruvitud. Puitalus peab olema vähemalt 30 mm paksune.
Köögikapi sees 	Vaja on vähemalt 60 cm laiust õõnsust. Paigaldage seade ainult monoliitse tööpinna alla, mis on naaberkappide- ga tugevasti kokku kruvitud.
Seinal 	Ärge jätke voolikuid seina ja seadme vahele lõksu.

4.4 Transpordipoltide eemaldamine

Seade on kindlustatud transpordipoltide- ga, mis asuvad seadme tagaküljel.

Märkus: Hoidke transpordipoldid, kruvid ja poltide ümbrised kindlas kohas alles.

Neid on vaja, et seadet tulevikus ohutult transportida → lk 52.

1. Tõmmake voolikud hoidikutest välja.

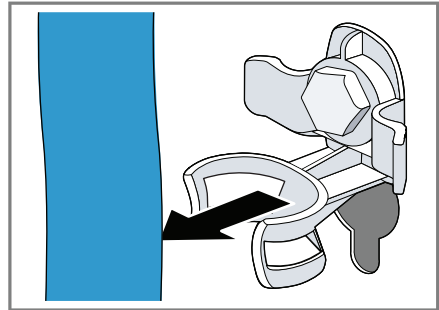

2. Kruvige transpordipoltide kõik neli kruvi WAF 13 mutrivõtme abil lahti ① ja eemaldage ② kõik neli kruvi.

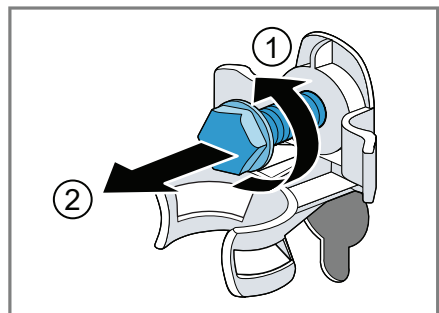

3. Tõmmake toitejuhe hoidikust välja.

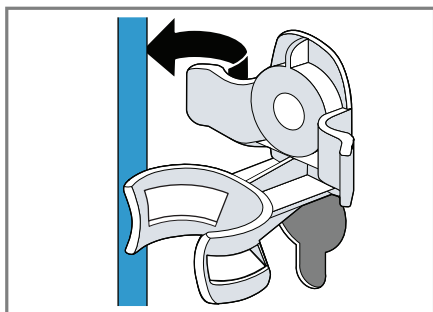

4. Eemaldage neli ümbrist.

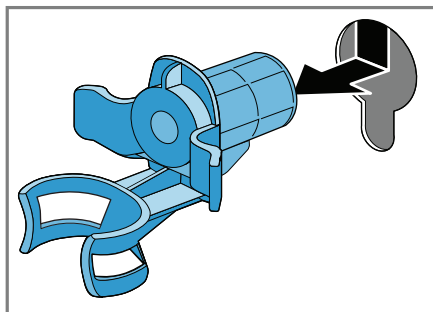

5. Pange peale neli kaitsekattet.

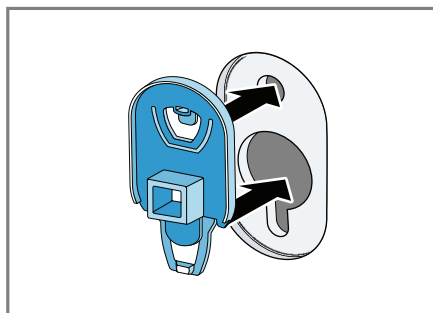

6. Suruge neli kaitsekattet allapoole.

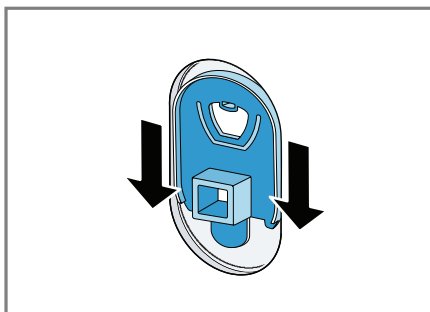

4.5 Seadme ühendamine

Vee sisselaskevooliku ühendamine

⚠ HOIATUS!

Elektrilöögi oht!

Seadmes on voolu all olevad osad. Voolu all olevate osade puudutamine on ohtlik.

► Elektrilist AquaStop ventiili ei tohi panna vette.

1. Ühendage vee sisselaskevoolik veekraaniga (26,4 mm = 3/4").

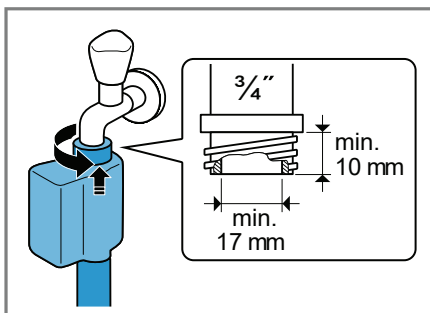

2. Keerake veekraan ettevaatlikult lahti ja kontrollige, ega ühenduskohad leki.

Veeväljalaskeava ühenduse tüübid

See teave on abiks seadme ühendamisel veevõrku.

TÄHELEPANU!

Vee väljalaskmisel mõjub väljalaskevoolikule veesurve ja voolik võib paigaldatud ühenduspunktist lahti tulla.

- Kinnitage vee väljalaskevoolik tugevalt, et see ei saaks lahti tulla.

Märkus: Järgige väljavooluava kõrgusi. Maksimaalne väljavooluava kõrgus on 100 cm.

Äravool sifooni.

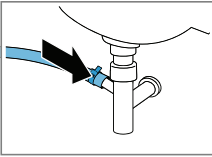

Kinnitage ühenduspunkt vooliku-klambriga (24-40 mm).

Äravool kraanikaussi.

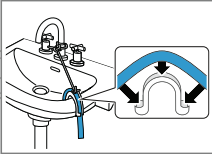

Fikseerige ja kinnitage vee väljalaskevoolik voolikupõlvega. → lk 30.

Äravool kummiümbrisega plasttorusse või kanalisatsiooni.

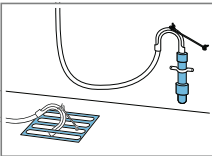

Fikseerige ja kinnitage vee väljalaskevoolik voolikupõlvega. → lk 30.

4.6 Seadme tasakaalu seadmine

Müra ja vibratsiooni vähendamiseks ning seadme kohalt liikumise takistamiseks tuleb seade tasakaalu seadistada.

1. Keerake lukustusmutrid mutrivõtme WAF 17 abil päripäeva lahti.

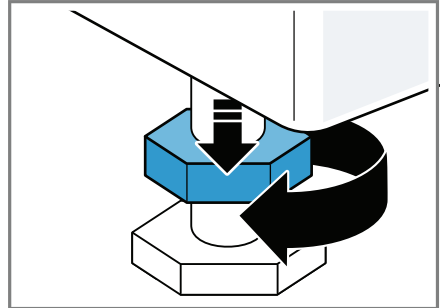

2. Seadme tasakaalu seadistamiseks keerake seadme jalgu. Kasutage seadme ühetasaseks paigaldamiseks ehitusloodi.

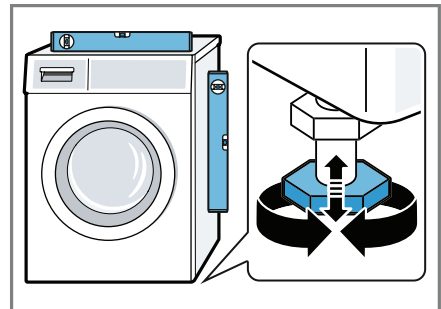

Seadme kõik neli jalga peavad olema kindlalt põrandal.

ee Paigaldamine ja ühendamine

3. Krüvige lukustusmutrid tugevasti korpuse vastu, kasutades selleks mutrivõtit WAF 17.

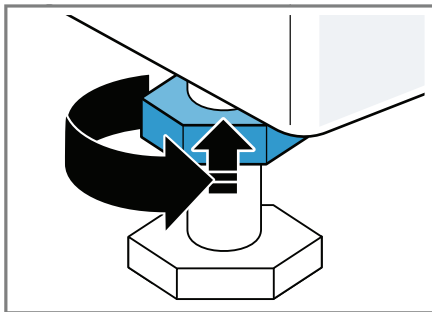

Seda tehes hoidke pesumasina jalga tugevasti kinni ja ärge reguleerige selle kõrgust.

4.7 Seadme ühendamine elektrivõrku

Märkus: Seadme elektripaigaldis tuleb teha vastavalt kohalikele eeskirjadele ja ohutusjuhistele ning see peab hõlmama jääkvoolukaitset.

1. Sisestage seadme toitejuhtme pistik lähimasse pistikupesasse.
Üksikasjad seadme ühendamise kohta leiate Tehnilised andmed alt → lk 56.
2. Veenduge, et pistik on kindlalt pesa ühendatud.

5 Tutvuge seadme funktsioonidega

5.1 Seade

Siit leiate ülevaate seadme osadest.

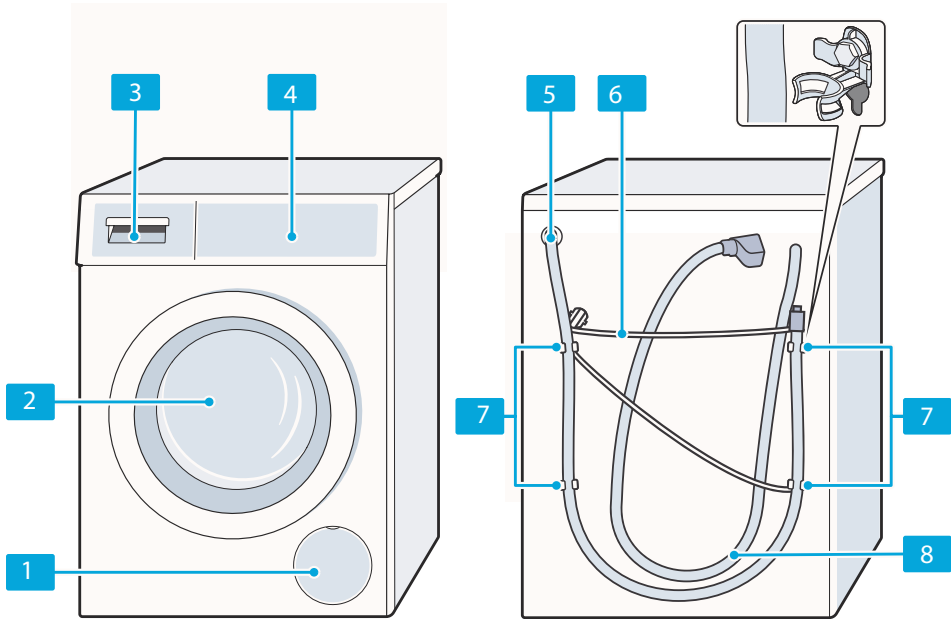

Teatud mudelite värv ja disain võivad erineda pildil kujutatust.

1	Vee äravoolupumba hooldustööde klapp → lk 39
2	Uks
3	Pesuvahendi sahtel → lk 18
4	Juhtnupud → lk 18
5	Vee väljalaskevoolik → lk 14
6	Toitejuhe → lk 16
7	Transpordipoldid → lk 13

8	Vee sisselaskevoolik → lk 14
---	------------------------------

5.2 Pesuvahendi sahtel

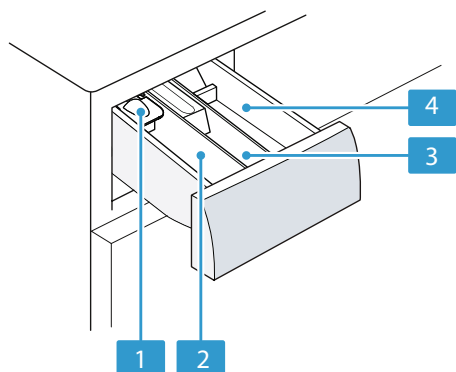

-
- | | |
|----------|--|
| 1 | Vedelpesuvahendi doseerimise abivahend → "Vedelpesuvahendi doseerimise abivahendi kasutamine", lk 32 |
|----------|--|
-
- | | |
|----------|---|
| 2 | II sahtel: <ul style="list-style-type: none">■ Põhipesuvahend■ Veepehmendaja■ Valgendaja■ Plekieemaldaja |
|----------|---|
-
- | | |
|----------|---|
| 3 | Lahter ☼: <ul style="list-style-type: none">■ Kangapehmendaja:■ Vedeltärklis■ Veekindluse säilitaja |
|----------|---|
-
- | | |
|----------|--|
| 4 | I sahtel: <ul style="list-style-type: none">■ Eelpesuvahend■ Hügieeni tagamise pesuvahend |
|----------|--|
-

5.3 Juhtnupud

Juhtnuppe kasutatakse seadme kõikide funktsioonide konfigureerimiseks ja teabe saamiseks seadme tööoleku kohta.

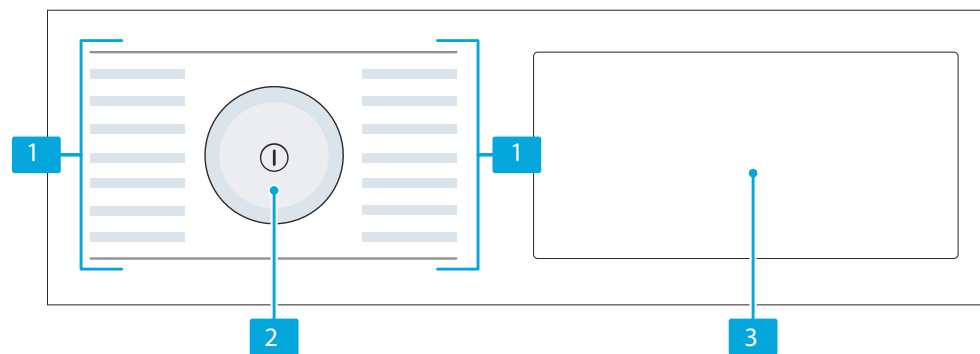

-
- | | |
|----------|--------------------|
| 1 | Programmid → lk 26 |
|----------|--------------------|
-
- | | |
|----------|--------------------------------|
| 2 | Programmide valikunupp → lk 31 |
|----------|--------------------------------|
-
- | | |
|----------|-----------------|
| 3 | Nupud ja ekraan |
|----------|-----------------|
-

5.4 Tööpõhimõte

Mõned ekraani alad reageerivad puudutusele. Seadistuste aktiveerimiseks vajutage nuppe. Aktiveeritud seadistused kuvatakse ekraanil esiletõstetuna. Aktiveeritud sea

distuste muutmiseks või nende tühistamiseks vajutage korduvalt ekraanil vastavaid nuppe.

TÄHELEPANU!

Ekraani jõuga surumine võib seda kahjustada.

- ▶ Ärge suruge ekraani liiga tugevasti.
- ▶ Ärge vajutage ekraani teravaotsaliste või teravate esemetega.

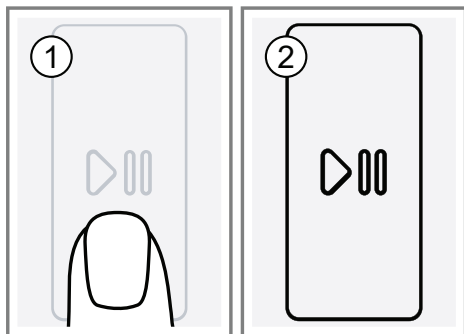

6 Enne esimest kasutuskorda

Valmistage seade kasutamiseks ette.

6.1 Tühja pesutsükli käivitamine

Seade läbis enne tehasest väljasaatmist põhjaliku ülevaatuse. Seadmesse jäänud vee eemaldamiseks käivitage esimene pesutsüklil tühjalt ehk ilma pestavate esemeteta.

1. Vajutage ①.
Seadme sisselülitamiseks võib kuluda mõni sekund.
2. Seadistage **Drum Clean** (trumli puhastus) programm.
3. Sulgege seadme uks.
4. Tõmmake pesuvahendi sahtel välja.

Enne esimest kasutuskorda ee

5. Pange käsitsi doseerimise lahtrisse pesupulber.

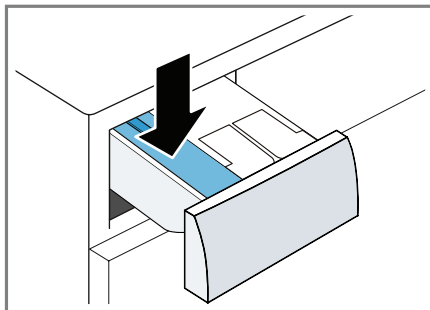

Vahu tekke vältimiseks kasutage kergelt määratud esemete pesemiseks ainult poolt soovitatud pesuvahendi kogusest. Ärge kasutage villaste ega õrnast materjalist esemete pesemiseks mõeldud pesuvahendit.



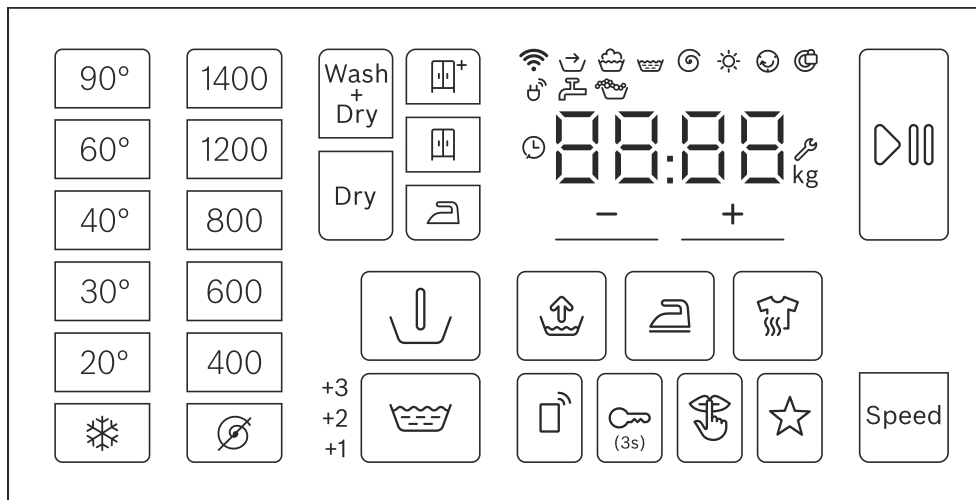

6. Lükake pesuvahendi sahtel oma kohale tagasi.
7. Programmi käivitamiseks vajutage nuppu ▶|||.
- ✓ Ekraanile ilmub programmi lõpuni jäänud aeg.
- ✓ Ekraanile ilmub programmi lõpuni: End.
8. Käivitage esimene pesutsüklil või vajutage ①, et seade välja lülitada.
→ «Põhiseadistused» lk 31

7 Ekraan

Ekraanile kuvatakse hetkel kehtivad seadistused, valikud või asjakohane teave.





















Ekraan	Nimetus	Kirjeldus
0:40 h ¹	Programmi tööaeg / programmi lõpuni jäänud aeg	Eeldatav programmi tööaeg või programmi lõpuni jäänud aeg.
⌚ 8h ¹	Programmi lõpuaeg	→ "Nupud", lk 22
6 kg ¹	Soovitatav kogus	Valitud programmi maksimaalne lubatud esemete kogus, kg.
→	Prewash	Programmi olek
🧺	Wash	Programmi olek
🧺	Rinse	Programmi olek
🌀	Spin	Programmi olek
End	Programmi lõpp	Programmi olek
☀️	Kuivatamine	Programmi olek
😊	Kortsumisvastane funktsioon	Programmi olek
+1	Extra Rinse	Aktiveeritakse täiendavad loputustsüklid
+2		→ „Nupud“ lk 22
+3		
¹ Näide		

Ekraan	Nimetus	Kirjeldus
	Lapselukk	<ul style="list-style-type: none"> ■ Põleb: lapselukk on aktiveeritud. ■ Vilgub: lapselukk on aktiveeritud ja programmi valikunuppu on keeratud. → «Lapseluku desaktiveerimine», lk 35
	Energiahaldur	Seade on ühendatud nutika energia süsteemi (energiahaldur).
	Vahutuvastuse süsteem	Seade on tuvastanud liiga palju vahtu.
	Uks	<ul style="list-style-type: none"> ■ Põleb: pesumasina uks on lukus ja seda ei saa avada. ■ Väljas: pesumasina uks lukustatakse lahti ja selle saab avada.
	Veekraan	<ul style="list-style-type: none"> ■ Veesurve puudub, ■ Veesurve on liiga väike,
E:35 / -10 ¹	Viga	Veakood, veateate ekraan, helisignaal.
¹ Näide		

8 Nupud

Programmi lisaseadistuste valik sõltub valitud programmist.



Nupp	Valik	Kirjeldus
 (Toitenupp)	<ul style="list-style-type: none"> ■ Sisselülitamine ■ Väljalülitamine 	Seadme sisse-välja lülitamine.
 - 90 ° (Temperatuur)	 - 90 °C	Reguleerige temperatuur °C.
 - 1400 (Tsentrifuugimiskiirus)	 - 1400p/min	Reguleerige tsentrifuugimiskiirus või desaktiveerige tsentrifuugimistsükkel.  valimise korral lastakse pesutsükli lõpus vesi masinast välja ja tsentrifuugimistsükkel desaktiveeritakse. Pestud esemed jäävad märjana trumliste.
	<ul style="list-style-type: none"> ■ Käivitamine ■ Tühistamine ■ Paus 	Programmi käivitamine, tühistamine või pausi peale panemine.
- / + (Programmi lõpuaeg)	1-24 tundi	Seadistage programmi lõpuaeg. Seadistatud lõpuaja sisse on arvestatud ka programmi tööaeg. Pärast programmi käivitumist kuvatakse ekraanile programmi tööaeg.
	Mitu valikut	→ "Põhiseaded", lk 38
(Speed)	<ul style="list-style-type: none"> ■ Aktiveerimine ■ Desaktiveerimine 	Lühiprogrammi aktiveerimine või desaktiveerimine. Märkus: energiakulu on suurem. See ei mõjuta pesutulemust.
 (Prewash)(Eelpesu)	<ul style="list-style-type: none"> ■ Aktiveerimine ■ Desaktiveerimine 	Eelpesu aktiveerimine või desaktiveerimine, näiteks väga määrduvad esemete korral. Märkus: kui intelligentse doseerimise süsteem on aktiveeritud, doseeritakse pesuvahend eelpesu ja tavapesu ajal automaatselt. Kui intelligentse doseerimise süsteem on desaktiveeritud, pange eelpesuvahend otse trumliste.
 (Rinse Plus) (Lisaloputus)	<ul style="list-style-type: none"> ■ +1 ■ +2 ■ +3 	Aktiveerige või desaktiveerige kuni kolm lisaloputustsükli. Soovitav eriti tundliku naha korral või väga pehme veega piirkondades.
 (Water plus)	<ul style="list-style-type: none"> ■ Aktiveerimine ■ Desaktiveerimine 	Pesemine rohkema veega. Soovitav eriti tundliku naha korral ja esemete õrnemaks pesemiseks.

Nupp	Valik	Kirjeldus
 (Easy Iron)	<ul style="list-style-type: none"> ■ Aktiveerimine ■ Desaktiveerimine 	<p>Väiksema kortsumisega programmi aktiveerimine või desaktiveerimine.</p> <p>Pestud esemete kortsumise vähendamiseks on tsentrifuugimistsükkel ja tsentrifuugimiskiirus tühistatud.</p> <p>Pärast pesemist on pesu nii niiske, et see tuleb nõõri-le kuivama riputada.</p>
 3s (Lapselukk vajutage 3)	<ul style="list-style-type: none"> ■ Aktiveerimine s) ■ Desaktiveerimine 	→ "Lapselukk", lk 33
 (Memory (mälu))	<ul style="list-style-type: none"> ■ Salvestamine ■ Seadistus 	<p>Kohandatud programmeerimiseadistuste salvestamiseks vajutage nupp umbes 3 sekundiks alla.</p> <p>→ "Programmeerimiseadistuste salvestamine", lk 32</p> <p>Nuppu korraks vajutades saate seadistada programmeerimiseadistused.</p>
 (Silent wash)	<ul style="list-style-type: none"> ■ Aktiveerimine s) ■ Desaktiveerimine 	<p>Vaikse pesemine aktiveerimine või desaktiveerimine, näiteks öösel pesemiseks. Programmeerimise lõpu helisignaali on desaktiveeritud ja viimase tsentrifuugimise kiirus on väiksem.</p>
 (Hygienic care)	<ul style="list-style-type: none"> ■ Aktiveerimine s) ■ Desaktiveerimine 	<p>Kui on vaja tagada rangem hügieen, aktiveerige või desaktiveerige kuivade esemete eeltöötlemine kuuma õhuga temperatuuril kuni 65 °C.</p> <p>Pärast kuuma õhuga töötlemist pestakse kangaid madalatel temperatuuridel.</p> <p>Märkus: Trumli valgustus põleb kuni 10 minutit pärast programmeerimise käivitamist.</p>
Dry	<ul style="list-style-type: none"> ■ Aktiveerimine s) ■ Desaktiveerimine 	<p>Kuivatuse aktiveerimine või desaktiveerimine ilma eelneva pesemiseta.</p>
Wash+Dry	<ul style="list-style-type: none"> ■ Aktiveerimine s) ■ Desaktiveerimine 	<p>Pesemise aktiveerimine sellele järgneva kuivatusega.</p>
 (Iron Dry)	<ul style="list-style-type: none"> ■ Aktiveerimine s) ■ Desaktiveerimine 	<p>Kuivatustasemega määratakse kindlaks, kui niiske või kuiv pesu pärast programmeerimise lõppu on.</p>
 (Cupboard Dry)	<ul style="list-style-type: none"> ■ Aktiveerimine s) ■ Desaktiveerimine 	<p>Kuivatustasemega määratakse kindlaks, kui niiske või kuiv pesu pärast programmeerimise lõppu on.</p>

Nupp	Valik	Kirjeldus
☰ ⁺ (Cupboard Dry+)	<ul style="list-style-type: none"> ■ Aktiveerimine s ■ Desaktiveerimine 	Kuivatustasemega määratakse kindlaks, kui niiske või kuiv pesu pärast programmi lõppu on.
☐ [↗] (Kaugjuhtimisega käi vitamine)	<ul style="list-style-type: none"> ■ Aktiveerimine ■ Desaktiveerimine ■ Home Connecti menüü avamine 	→ "Kaugjuhtimisega käivitus", lk 37



9 Kuivatustase

Mõnel programmil on kuivatustase eelnevalt määratletud. Kuivatustasemega määratakse kindlaks, kui niiske või kuiv pesu pärast programmi lõppu on.

Kuivatustase	Pesuesemed	Kuivatustulemus
	Mitmekihiliste paksude esemete järelkuivatamiseks, mis ei ole veel täiesti kuivad.	Pesu on kuiv.
	Tavalistele ühekihilistele esemetele.	Pesu on kuiv.
	Tavalistele ühekihilistele esemetele	Pesu on pärast kuivatamist veidi märg. Kortsumise vältimiseks triikige pesu kohe pärast kuivatamist või riputage pesu kuivama, kui see on veel niiske.



9.1 Kuivatustaseme muutmine

Mõne programmi korral saate kuivatustaset muuta, nii et pesu jääb kuivem või niiske.

- Seadistage pesu- ja kuivatusprogramm või ainult kuivatusprogramm.
→ "Programmide", lk 26
- ✓ Ekraanile ilmub kindlaks määratud kuivatustase.
- Vajutage   või .

10 Programmid



Märkus: lisateavet programmi valimise kohta saate pestavate esemete siltidelt.

Programm	Kirjeldus	Max. load (kg)	Max. load (kg) Kuivatus
Cotton (Puuvilla- sed esemed)	Vastupidavast materjalist puuvillaste, linaste ja segamaterjalist esemete pesemiseks. Sobib ka lühiprogrammina tavapäraselt määratud esemete pesemiseks, kui aktiveerite Speed (Kiirus). Programmi seadistus: <ul style="list-style-type: none"> ■ Kuni 90 °C ■ Kuni 1400 p/min 	10,0 5,0 ¹	6,0
Eco 40-60	Puuvillaste, linaste ja segamaterjalist esemete pesemiseks. Märkus: Tekstiile, mida tohib vastavalt etiketile pesta temperatuuridel  40 °C või  60 °C, võib pesta koos. Pesutulemus vastab parimale võimalikule pesutulemuse klassile vastavalt kehtivate seaduste nõuetele. Selle programmi jaoks kohandatakse pesutemperatuuri automaatselt vastavalt pesukogusele, et saavutada parim võimalik pesutulemus. Pesutemperatuuri ei saa muuta. Märkus: Selle programmi temperatuur seadistatakse automaatselt ja seda ei saa reguleerida. <ul style="list-style-type: none"> ■ Kuni - °C ■ Kuni 1400 p/min 	10,0	6,0
Easy-Care (Ker- gestihooldatavad esemed)	Süntheetilisest või segamaterjalist esemed. Programmi seadistus: <ul style="list-style-type: none"> ■ Kuni 60 °C 	4,0	2,5

¹ **Speed** (Kiirus) aktiveeritud

² Pesemine pole võimalik

³ Pesemine pole võimalik

Programm	Kirjeldus	Programmid	
		Max. load (kg)	Max. load (kg) Kuivatus
Mix (JSegamaterjalist esemed)	<ul style="list-style-type: none"> ■ Kuni 1400 p/min Puuvillaste, linaste ja segamaterjalist esemete pesemiseks. Sobib kergelt määrdunud esemetele. Programmi seadistus: <ul style="list-style-type: none"> ■ Kuni 60 °C ■ Kuni 1400 p/min 	4,0	2,5
Delicate / Silk (Õrnad / siidist esemed)	Õrnast materjalist (siidist, viskoosist ja sünteetilisest) masinpestavate esemete pesemiseks. sobivat pesuvahendit. Märkus: eriti õrnu esemeid või konksude ja aasadega esemeid tuleks pesta pesukotis. Programmi seadistus: <ul style="list-style-type: none"> ■ Kuni 40 °C ■ Kuni 800 p/min 	2,0	²
 Wool / Hand wash (Villased / käsitsipestavad esemed)	Villased või villa sisaldavast materjalist käsitsi- või masinpestavad esemed. Kortsumise vältimiseks liigutatakse pestavaid esemeid trumlis väga õrnalt ja pikkade pausidega. Kasutage villa pesemiseks mõeldud pesuvahendit. Programmi seadistus: <ul style="list-style-type: none"> ■ Kuni 40 °C ■ Kuni 800 p/min 	2,0	1,0
Rinse / Freshen Up (Loputus / Värskendamine)	Loputab ja seejärel tsentrifuugib esemed ja laseb masinast vee välja. Programmi seadistus: Kuni 1400 p/min	-	-
Spin/Drain	Tsentrifuugib ja laseb masinast vee välja. Kui soovite pesumasinast ainult loputusvee välja lasta, aktiveerige  . Pestud esemeid ei tsentrifuugita. Programmi seadistus: Kuni 1400 p/min	-	-

¹ Speed (Kiirus) aktiveeritud

² Pesemine pole võimalik

³ Pesemine pole võimalik

Programm	Kirjeldus	Max. load (kg)	Max. load (kg) Kuivatus
(App Programs) (Lisaprogrammid)	Lisaprogramme saab valida ka otse äpi Home Connect kaudu. Programmide kirjelduse leiata äpist Home Connect. Märkus. Teie seade peab olema ühendatud koduvõrku ja registreeritud äpis Home Connect. → "Home Connect", lk 35	-	-
Sport (Spordirõivaste programm)	Süntheetilisest materjalist, mikrokiust või fliisist spordi- ja vaba aja rõivaste pesemiseks. Kasutage spordiriiete pesemiseks mõeldud pesuvahendit. Ärge kasutage kangapehmendajat. Nõuanne: kasutage väga määratud esemete pesemiseks kergestihooldatavate rõivaste programmi. Programmi seadistus: ■ Kuni 40 °C ■ Kuni 800 p/min	2,0	2,0
Drum Clean (Trumli puhastusprogramm)	Trumli puhastamiseks ja hooldamiseks. Kasutage seda programmi järgmistel juhtudel: ■ Enne seadme esmakordset kasutamist ■ Kui pesete pesu regulaarselt madalal temperatuuril (40 °C või madalam). ■ Kui pesumasinat ei ole pikka aega kasutatud. Kasutate valgendajat sisaldavat pesupulbrit või pesuvahendit. Vahu tekke vältimiseks täitke masin poole koguse ulatuses. Ärge kasutage kangapehmendajat. Ärge kasutage villaste ega õrnast materjalist esemetele mõeldud pesuvahendit. Märkus: kui pikemat aega ei ole kasutatud programmi temperatuuril 60 °C või kõrgemal temperatuuril, hakkab trumli puhastamise funktsiooni märgutuli vilkuma.	⁻³	⁻²

¹ Speed (Kiirus) aktiveeritud

² Pesemine pole võimalik

³ Pesemine pole võimalik

Programm	Kirjeldus	Programmide	
		Max. load (kg)	Max. load (kg) Kuivatus
„Refresh“ ☺	Vähendab kortse ja ebameeldivat lõhna ülikondadel ning linastel või villastel kangastel. Nõuanne: kortsumise vältimiseks võtke esemed kohe pärast programmi lõppu seadmest välja. Märkused: <ul style="list-style-type: none"> ■ Esemeid ei kuivatata ega pesta. ■ Kui kasutate värskema ilme andmise ☺ programmi ilma esemeid pesemata liiga tihti, võib seadmesse tekkida lõhn. 	- ³	1,0
MyTime	Puuvillaste, linaste või sünteetiliste või segamaterjalist esemete pesemiseks. Lühiprogramm kergelt või tavapäraselt määratud esemete pesemiseks. Märkus: Kui soovite esemeid vaid kuivatada, mitte pesta, vajutage kuivatusprogrammi.	2,0	6,0
Rapid 15' / 60' (Kiirpesu 15' / 60')	Puuvillaste, sünteetiliste ja segamaterjalist esemete pesemiseks. Lühiprogramm kergelt määratud väikeste esemete pesemiseks. Programmi seadistus: <ul style="list-style-type: none"> ■ Kuni 40 °C ■ Kuni 1200 p/min 	2,0	1,0

¹ **Speed** (Kiirus) aktiveeritud

² Pesemine pole võimalik

³ Pesemine pole võimalik

11 Tarvikud

Kasutage ainult originaaltarvikuid. Need on mõeldud just teie seadmele. Siit leiate ülevaate seadme tarvikute ja nende õige kasutamise kohta.

	Kasutamine	Tellimisnumber
Vee sisselaskevooliku pikendus	Külma vee sisselaskevooliku või AquaStopi (umbes 2,50 m) pikendamine.	WMZ2381
Kinnitusklambrid	Seadme stabiilsuse tagamine.	WMZ2200
Pölv	Kinnitage vee väljalaskevoolik oma kohale.	00655300
Vedelpesuvahendi vahetükk	Möötkte vedelpesuvahend.	00605740

12 Pestavad esemed

Märkus: Lisateavet saate digitaalsest kasutusjuhendist, skannides sisukorras või veebilehel www.bosch-home.com olevat QR-koodi.

12.1 Esemete ettevalmistamine pesemiseks

TÄHELEPANU!

Pestavate esemete taskutes või küljes olevad esemed võivad kahjustada nii eset ennast kui ka trumlit.

- ▶ Enne esemete panemist seadmesse võtke taskutest kõik asjad välja.
- ▶ Seadme ja pestavate esemete kaitsmiseks valmistage pestavad esemed eelnevalt ette.
 - Tühjendage kõik taskud.
 - Harjake kraed ja taskud liivast jms puhtaks.
 - Sulgege tekikottide ja padjapüüride katted.
 - Sulgege kõik tõmblukud, takjakinnitused, konksud ja aasad.

- Sõlmige rõivaste vööd ja paelad kokku või kasutage selliste rõivaste pesemiseks pesukotti.
- Eemaldage kardinat kinnituskonksud ja juhtsiinid või peske neid pesukotis.
- Siduge kokku pikemad kinnituspaelad ja siduge kapuutside või pükste kõva otsaga nõõrid.
- Peske väikesed esemeid (nagu laste sokid) pesukotis.
- Mõned raskestieemaldatavad või kuivanud plekid ei lähe esimese pesukorraga välja, vaid vajavad korduvat pesemist.
- Pange seadmesse korraga nii suured kui ka väikesed esemed.
- Tupsutage värsket plekki seebivahuse veega. Ärge hõõruge.
- Eraldage pestud esemed ja raputage need välja.
- Tsentrifuugige pestavaid esemeid enne kuivatamist

13 Pesuvahendi ja hooldustoodete lisamine

Märkused:

- Täpsemad kasutusjuhised leiate www.bosch-home.com või skannides selle kasutusjuhendi tiitellehel olevat QR-koodi.
- Seadme ohutu kasutamise tagamiseks lugege peatükke "Ohutus" → lk 4 ja "Vaheralise kahju vältimine" → lk 10.

Tootja juhised pesuvahendi kasutamiseks ja doseerimiseks leiate pakendilt.

Märkused:

- Kasutage ainult isevoolavaid vedelpeesuvahendeid.
- Ärge segage erinevaid vedelpeesuvahendi.
- Ärge segage omavahel pesuvahendit ja kangapehmedajat.
- Ärge kasutage aegunud ega paakunud tooteid.
- Ärge kasutage tooteid, mis sisaldavad lahusteid, roostet tekitavaid aineid ega lenduvaid aineid (näiteks pleegitaja).
- Kasutage värvaineid säästlikult, sest sool võib roostevaba terast kahjustada.
- Ärge kasutage seadmes pleegitusvahendeid.

14 Põhitoimingud

Märkus: Lisateavet saate digitaalsest kasutusjuhendist, skannides sisukorras või veebilehel www.bosch-home.com olevat QR-koodi.

14.1 Seadme sisselülitamine

Nõue: seade tuleb õigesti paigaldada ja ühendada.

→ "Paigaldamine ja ühendamine", lk 12

► Vajutage Ⓞ.

Sisselülitamiseks kulub mõni sekund.

Märkus: Trumli märgutuli kustub automaatselt.

14.2 Programmi seadistamine

1. Seadistage programmi valikunupp soovitud programmi peale → "Programmide", lk 26.
2. Vajadusel reguleerige programmi seadistusi.

14.3 Programmiseadistuste reguleerimine

Nõue: programm on seadistatud.

→ "Programmi seadistamine", lk 31

► Reguleerige programmiseadistusi.

→ "Programmide", lk 22

Järgige tööjuhiseid.

Märkus: Programmiseadistusi ei salvestata programmi jaoks püsivalt.

14.4 Programmiseadistuste salvestamine

Saate üksikud programmiseadistused lemmikutena salvestada.

Nõuded:

- Programm on seadistatud.
- Programmiseadistusi on kohandatud.

ee Põhitoimingud

► Vajutage ja hoidke ☆ all umbes 3 sekundit.

Salvestatud programmi vaatamiseks vajutage ☆.

Märkus: Salvestatud programmi üle kirjutamiseks korrake eeltoodud samme.

14.5 Pesuesemete panek seadmesse

Märkus: Pestud esemete kortsumise vältimiseks tuleb järgida vastava programmi maksimaalset pestavate esemete kogust → lk 26.

Nõue: valmistage esemed pesemiseks ette ja sorteerige need.

→ «Pestavad esemed», lk 30

1. Avage seadme uks.

Kontrollige, et seadme trummel oleks tühi.

2. Pange pesuesemed kokkuvoltimata kujul trumliisse.

3. Sulgege seadme uks.

Kontrollige, et seadme ukse vahele ei oleks jäänud pestavaid esemeid.

14.6 Vedelpesuvahendi doseerimise abivahendi kasutamine

Doseerimise abivahendit saab tellida lisatarvikuna.

1. Tõmmake pesuvahendi sahtel välja.

2. Vajutage sahtli vahetükki allapoole ja eemaldage pesuvahendi sahtel täielikult.

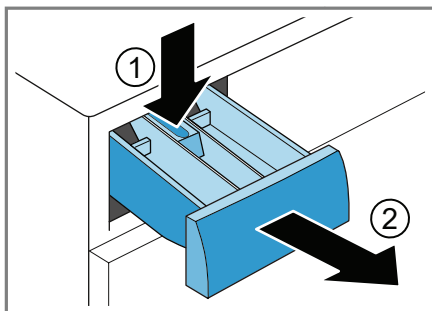

3. Sisestage doseerimise abivahend.

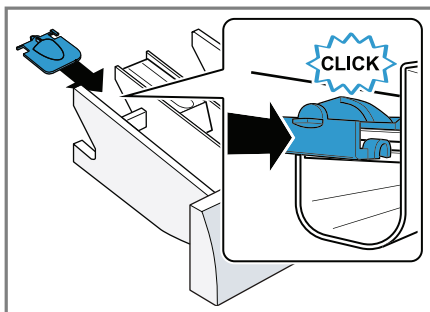

4. Pange pesuvahendi sahtel oma kohale tagasi.

14.7 Kasutage vedelpesuvahendi doseerimise abivahendit

Vedelpesuvahendi lisamiseks saate kasutada pesuvahendi sahtlis asuvat doseerimise abivahendit.

1. Tõmmake pesuvahendi sahtel välja.

2. Lükake doseerimise abivahendit ettepoole.

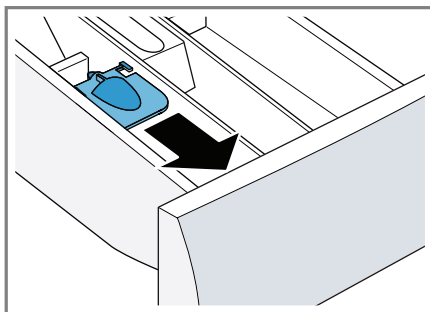

3. Voltige doseerimise abivahend alla ja lukustage klõpsuga oma kohale.

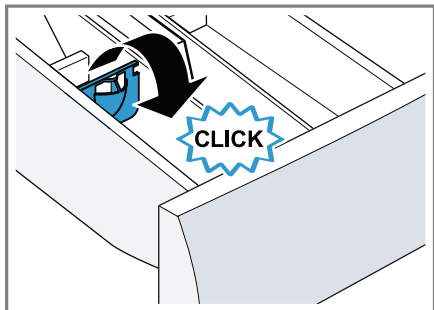

4. Sulgege seadme uks.

14.8 Pesuvahendi ja hooldustoote lisamine

Märkused:

- Ärge kasutage vedelpesuvahendi doseerimise abivahendit geelpesuvahendiga, pesupulbriga ega juhul, kui on aktiveeritud eelpesu või lõpuajaga programm.
 - Selgitage välja pesuvahendi ja hooldustoote optimaalne kogus.
→ lk 31
1. Tõmmake pesuvahendi sahtel välja.
 2. Valage puhastusvahend sahtlisse.
→ «Pesuvahendi sahtel», lk 18
 3. Vajadusel lisage hooldustoode.
 4. Lükake pesuvahendi sahtel oma kohale tagasi.

14.9 Programmi käivitamine

Märkus: kui soovite programmi tööaega enne programmi lõppu muuta, seadistage esmalt programmi lõpuaeg.

1. Vajutage ▷|||.
- ✓ Trummel hakkab pöörlema ja tuvastab pestavate esemete koguse. Selleks võib kuluda kuni 2 minutit, pärast mida voolab vesi trumliisse.
 - ✓ Ekraanile ilmub kas programmi tööaeg või programmi lõpuaeg.

- ✓ Pärast programmi lõppu ilmub ekraanile kiri: End.
2. Kui valite * , siis pestavaid esemeid ei tsentrifugeerita ja vesi lastakse pärast loputamist välja.

Märkused:

- Kui esemeid seadmest välja ei võeta, käivitub 15 minuti pärast kortsumisvastane programm. Programm kestab umbes 30 minutit. Ekraanile ilmub 00:00 ja kuvatakse ☺.
- Kortsumisvastase programmi tühistamiseks ja pesu väljavõtmiseks vajutage ekraanil suvalisest kohast.
- Kui ekraanile ilmub kiri "Hot", hakkab seade pestud esemeid jahutama. Kui kiri "Hot" kustub ekraanilt, on pestud esemed jahtunud.

14.10 Pestavate esemete leotamine

Märkus: täiendavat pesuvahendit ei ole vaja. Leotusvett kasutatakse pesemiseks.

1. Käivitage programm.
2. Programmi pausi peale panemiseks vajutage umbes 10 minuti pärast ▷|||.
3. Programmi taaskäivitamiseks pärast leotusaega vajutage ▷|||.

14.11 Pestavate esemete lisamine

1. Vajutage nuppu ▷|||.
- Seade jääb seisma.

Märkus. Kui kuvatakse ☹, ei saa pesuesemeid lisada. Kui ☹ kustub, saab pesuesemeid lisada.

2. Avage seadme uks.
3. Pange esemeid juurde või võtke ära.
4. Sulgege seadme uks.

ee Lapselukk

5. Vajutage .

14.12 Programmi tühistamine

1. Vajutage .

2. Avage seadme uks.

Kõrge temperatuuri ja veetaseme korral on seadme uks ohutuse tagamiseks lukus.

- Kõrge temperatuuri korral käivitage programm **Rinse** (Loputus / Värskendamine).
- Kui veetaseme on kõrge: käivitage **Spin** (tsentrifuugimise) või **Drain** (loputusvee) masinast väljalaskmise programm. → lk 26.

3. Võtke pestud esemed seadmest välja.
→ lk 34.

14.13 Kuivatusprogrammi tühistamine

1. Vajutage .

* Seade lülitub välja.

2. Lülitage seade uuesti sisse.

3. Jahutamise katkestamiseks: Valige programm **My Time + Dry**.

4. Vajutage .

14.14 Esemete seadmest välja võtmine

1. Avage seadme uks.

2. Võtke pestud esemed seadmest välja.

14.15 Seadme väljalülitamine

1. Vajutage .

2. Pühkige kummitihend kuivaks ja ee-

maldage mis tahes võõrkehad.

3. Jätke seadme uks ja pesuvahendi

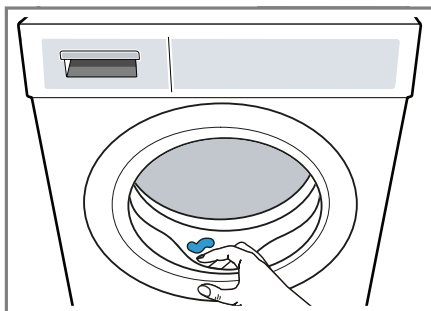



sahtel lahti, et liigne vesi saaks aurustuda.

15 Lapselukk

Kindlustage seade juhtnuppude juhusliku kasutamise vastu.

15.1 Lapseluku aktiveerimine

- ▶ Vajutage ja hoidke kaht  **3 s.** nuppu umbes 3 sekundit all.
- ✓ Ekraanile ilmub .
- ✓ Juhtnupud on lukus.
- ✓ Lapselukk jääb aktiveerituks ka pärast seadme välja lülitamist.

15.2 Lapseluku desaktiveerimine

Nõue: lapseluku desaktiveerimiseks peab seade olema sisse lülitatud.

- ▶ Vajutage ja hoidke kaht  **3 s.** nuppu umbes 3 sekundit all.

16 Home Connect

Seadme saab ühendada võrku. Seadme ühendamisel mobiiliseadmega saate juhtida selle funktsioone mobiilirakenduse Home Connect kaudu, reguleerida selle põhiseadistusi ja jälgida seadme tööolekut.

Märkus: Lisateavet saate digitaalsest kasutusjuhendist, skannides sisukorras või veebilehel www.bosch-home.com olevat QR-koodi.

Home Connecti teenused ei ole kasutatavad kõikides riikides. Home Connecti funktsiooni kasutamine sõltub sellest, kas Home Connecti teenused on teie riigis saadaval. Teavet selle kohta saate aadressilt: www.home-connect.com.

Koduvõrku ühendamiseks on erinevaid viise, sõltuvalt teie seadme omadustest:

- → «Seadme ühendamine WLANi koduvõrku (Wi-Fi) WPS-funktsiooniga», lk 35
- → «Seadme ühendamine WLANi koduvõrku (Wi-Fi) ilma WPS-funktsioonita», lk 36

Mobiilirakendus juhendab teid kogu sisselogimise protsessi ajal. Järgige seadistuste konfigureerimiseks mobiilirakenduse Home Connect juhiseid.

Nõuanded:

- Järgige kaasasolevaid Home Connecti dokumente.
- Samuti järgige mobiilirakenduses Home Connect toodud juhiseid.





Märkused:

- Järgige selles kasutusjuhendis toodud ettevaatusabinõusid ja veenduge, et neid täidetakse ka siis, kui olete ise kodust eemal ja kasutate seadet mobiilirakenduse Home Connect kaudu.
→ «Ohutus», lk 4

- Seadme enda kasutamine on alati prioriteetne. Sel ajal ei saa seadet mobiilirakenduse Home Connect kaudu kasutada.

16.1 Seadme ühendamine WLANi koduvõrku (Wi-Fi) WPS-funktsiooniga

Nõue:

- Teie ruuteril on WPSi funktsionaalsus.
 - Teie ruuteril on aktiveeritud Wi-Fi.
 - Teie ruuteril on aktiveeritud Wi-Fi põhi-seadistus.
→ "Wi-Fi aktiveerimine seadmel", lk 37
 - Seade saab oma paigalduskohas võtta vastu signaale WLAN-koduvõrgust (Wi-Fi).
 - Teie mobiilseadmesse on installitud äpp Home Connect.
1. Vajutage ja hoidke  umbes 3 sekundit all.
 - ✓ Ekraanile ilmub kiri „Aut“.
 2. Vajutage 
 3. Hoidke oma ruuteri WPS-nuppu kaks minutit all.
Tutvuge ruuteri dokumentides toodud teabega.
 - ✓ Ekraanil hakkab vilkuma .
 - ✓ Seade ühendub Wi-Fi koduvõrku.
 - ✓ Kui ekraanile ilmub kiri con ja  jääb püsivalt põlema, siis on seade teie kodu Wi-Fi võrku ühendatud.
 4. Kui ekraanile ilmub kiri „Err“, siis ei ole seade teie koduvõrku ühendatud.
 - Kontrollige, kas seade on teie koduvõrgu töölatuses.
 - Ühendage seade uuesti koduvõrku (Wi-Fi) ilma WPS-funktsioonita.



5. Ühendage oma seade mobiilirakendusega Home Connect. → lk 36

16.2 Seadme ühendamine WLANi koduvõrku (Wi-Fi) ilma WPS-funktsioonita

Kui teie ruuteril ei ole WPS-funktsiooni, saate seadme käsitsi oma WLANi koduvõrku (Wi-Fi) ühendada.

Nõuded:

- Teie ruuteril on aktiveeritud Wi-Fi.
- Teie ruuteril on aktiveeritud Wi-Fi põhiseadistus.
→ "Wi-Fi aktiveerimine seadmel", Lk 37
- Seade saab oma paigalduskohas võtta vastu signaale WLAN-koduvõrgust (Wi-Fi).
- Teie mobiilseadmesse on installitud äpp Home Connect.

1. Vajutage ja hoidke  vähemalt 3 sekundit all.
 - ✓ Ekraanile ilmub kiri „Aut“.
2. Seadistage programm asendisse 2.
 - ✓ Ekraanile ilmub kiri „SAP“.
3. Vajutage 
 - ✓ Ekraanil hakkab vilkuma .
 - ✓ Seade loob oma Wi-Fi võrgu nimega (SSID) HomeConnect.
4. Kuvage mobiiliseadmel Wi-Fi seadistus. Ühendage mobiiliseade rakenduse Home Connect Wi-Fi võrku ja sisestage parool (võti) HomeConnect.
 - ✓ Mobiiliseade alustab seadmega ühenduse loomist. Ühendamiseks võib kuluda kuni 60 sekundit.

5. Avage oma mobiiliseadmes rakendus Home ConnectD ja viige läbi rakenduses toodud sammud.
6. Sisestage mobiilirakenduses Home Connect oma koduvõrgu nimi (SSID) ja parool (võti).
7. Seadme ühendamiseks viige läbi mobiilirakenduses Home Connect toodud sammud.
 - ✓ Kui ekraanile ilmub kiri „con“ ja  jääb püsivalt põlema, siis on seade teie kodu Wi-Fi võrku ühendatud.
8. Kui ekraanile ilmub kiri „Err“, siis ei ole seade teie koduvõrku ühendatud.
 - Kontrollige, kas seade on teie koduvõrgu tööulatuses.
 - Ühendage seade uuesti koduvõrku (Wi-Fi) ilma WPS-funktsioonita.
9. Ühendage oma seade mobiilirakendusega Home Connect → lk 36

16.3 Seadme ühendamine mobiilirakendusega Home Connect

Nõuded:



- Seade on ühendatud WLANi koduvõrku (Wi-Fi).
 - Mobiilirakendus Home Connect on avatud ja olete sisse logitud.
1. Seadistage programm asendisse 3.
 - ✓ Ekraanile ilmub kiri „APP“.
 2. Vajutage 
 - ✓ Seade ühendub mobiilirakendusega Home Connect.
 3. Kui teie seade kuvatakse mobiilirakend-

uses Home Connect, viige läbi mobiilirakenduses Home Connect toodud viimased sammud.



- ✓ Kui ekraanile ilmub kiri „con“, on seade ühendatud äpiga Home Connect.

16.4 Wi-Fi aktiveerimine seadmel

Märkus: kui Wi-Fi on aktiveeritud, on seadme energiakulu suurem kui tabelis toodud.



1. Vajutage ja hoidke  umbes 3 sekundit all.
2. Seadistage programm asendisse 4.
- ✓ Ekraanile ilmub kiri „Con“.
3. Vajutage korduvalt , kuni ekraanile ilmub kiri on.
- ✓ Wi-Fi on aktiveeritud.

16.5 Wi-Fi desaktiveerimine seadmel

1. Vajutage ja hoidke  vähemalt 3 sekundit all.
2. Seadistage programm asendisse 4.
- ✓ Ekraanile ilmub kiri „Con“.
3. Vajutage korduvalt , kuni ekraanile ilmub kiri oFF.
- ✓ Wi-Fi on desaktiveeritud.

Märkus: Wi-Fi tagasi sisse lülitamisel taaskäivitub ühendus automaatselt.

16.6 Võrguseadistuste lähtestamine

1. Vajutage ja hoidke  vähemalt 3 sekundit all.
2. Seadistage programm asendisse 5.
- ✓ Ekraanile ilmub kiri „rES“.
3. Vajutage .

- ✓ Ekraanile ilmub kiri „YES“.



4. Vajutage .

- ✓ Võrguseadistused on lähtestatud.
- ✓ Kui ekraanile ilmub kiri **End**, on võrguseadistused lähtestatud.

16.7 Kaugjuhtimisega käivitamine

Võimaldage seadet äpi Home Connect kaudu kaugjuhtimisega käivitada.

Kaugjuhtimise aktiveerimine Märkused

- Kaugjuhtimisega käivitamine desaktiveeritakse ohutuse tagamiseks järgmistes olukordades:
 - Avage seadme uks.
 - Vajutage .
 - Vajutage .
 - Lülitage seade välja.
 - Pärast voolukatkestust.
- Kui seadme uks on lahti, ohutuse tagamiseks ei saa kaugkäivitust aktiveerida.

Nõuded:

- Seade on ühendatud teie kodu Wi-Fi võrku.
 - Seade on ühendatud äpiga Home Connect.
 - Programm on valitud.
 - ▶ Vajutage . Nupu vähemalt 3 sekundi jooksul allhoidmisel avaneb Home Connecti menüü. Nuppu korraks vajutades annate loa seadet kaugjuhtimisega äpi Home Connect kaudu käivitada. Seadme ukse avamisel desaktiveeritakse see funktsioon automaatselt.
 - ✓  süttib.
- Märkus:** Funktsiooni desaktiveerimiseks vajutage .

16.8 Andmekaitse

Tutvuge andmekaitsealase teabega. Seadme esmakordsel registreerimisel internetiga ühendatud koduvõrku saadab seade mobiilirakenduse Home Connect serverisse järgmised andmed (esialgne registreerimine):

- Unikaalne seadme identifitseerimine (koosneb seadme koodidest ja paigaldatud Wi-Fi sidemooduli MAC aadressist).
- Wi-Fi sidemooduli turvasertifikaat (turvalise IT-ühenduse tagamiseks).
- Seadme tarkvara- ja riistvara hetkel kehtiv versioon.
- Eelnevalt tehase seadistustele algseadistamise olek.

Esialgse registreerimisega valmistatakse Home Connecti funktsioonid kasutamiseks ette ja seda on vaja teha ainult juhul, kui soovite Home Connecti esimest korda kasutada.

Märkus: Home Connecti funktsioone saab tühistada ainult mobiilirakendusega Home Connect. Teavet andmekaitse kohta saate mobiilirakendusest Home Connect.

17 Puhastamine ja teenindustööd

Seadme laitmatu töö tagamiseks on oluline seda hoolikalt puhastada ja hoolustöid teha.

Märkus: Lisateavet saate digitaalsest kasutusjuhendist, skannides sisukorras või veebilehel www.bosch-home.com olevat QR-koodi.

18 Puhastamine ja teenindustööd

Seadme laitmatu töö tagamiseks on oluline seda hoolikalt puhastada ja hoolustöid teha.

Märkus: Lisateavet saate digitaalsest kasutusjuhendist, skannides sisukorras või veebilehel www.bosch-home.com olevat QR-koodi.

18.1 Trumli puhastamine

TÄHELEPANU!

Vigastusoh!

Pidev madalate temperatuuridega pesuprogrammide kasutamine ja halb ventilatsioon võib trumlit kahjustada ja põhjustada vigastuse.

- ▶ Käivitage regulaarselt trumli puhastusprogramm või peske temperatuuridel 60 °C.
- ▶ Pärast igat kasutuskorda jätke seadme uks lahti ja laske pesuvahendi sahtlil kuivada.
- ▶ Käivitage **Drum Clean** trumli puhastusprogramm ilma pestavate esemeteta. Lisage pesupulber.

18.2 Lisage pesupulber.

1. Lülitage seade välja.

2. Vajutage sahtli vahetükki allapoole ja eemaldage sahtel täielikult.

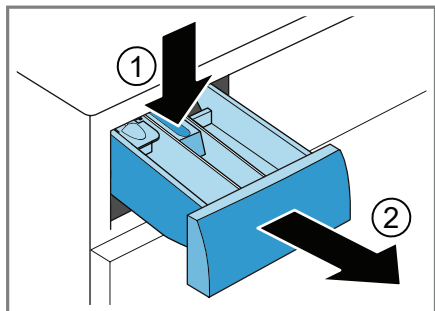

3. Suruge vahetükki alt üles ja välja.

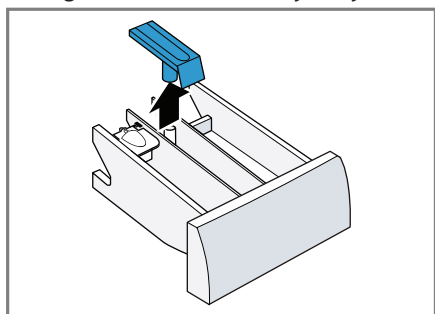

4. Puhastage pesuvahendi sahtel ja vahetükk vee ja harjaga ning kuivatage.

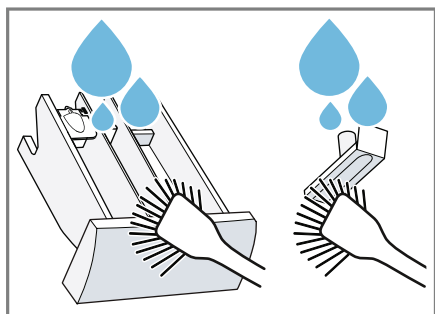

5. Sisestage vahetükk ja fikseerige see oma kohale.

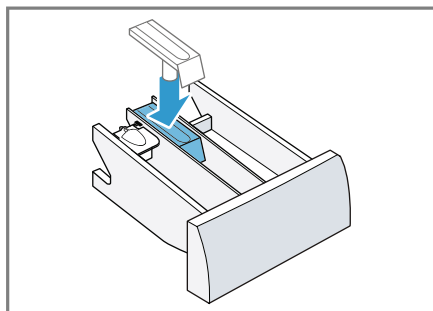

6. Pesuvahendi sahtli ava puhastamine.

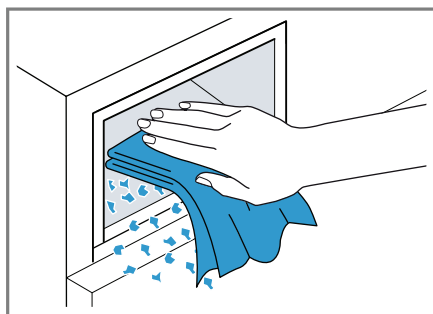

7. Lükake pesuvahendi sahtel oma kohale tagasi.

18.3 Äravoolumpumba puhastamine

Rikete korral (nagu ummistused või kolksumüra) puhastage äravoolumpump.

Äravoolumpumba tühjendamine

1. Keerake veekraan kinni.
2. Lülitage seade välja.
3. Tõmmake pistik pesast välja.

ee Puhastamine ja teenindustööd

4. Avage teenindustööde klapp ja võtke see ära.

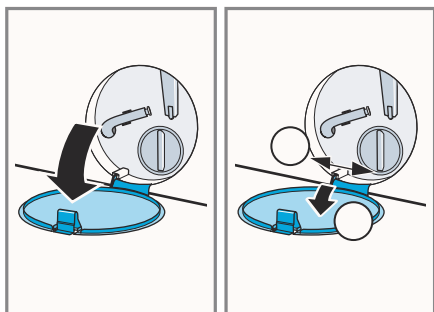

5. Lükake ava alla anum.

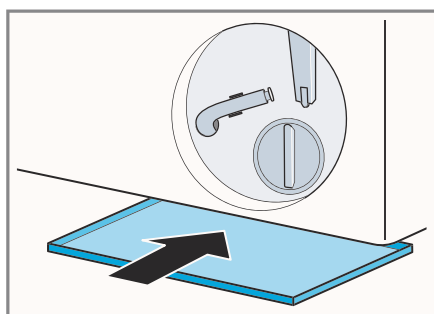

6. Võtke vee väljalaskevoolik hoidikust välja.

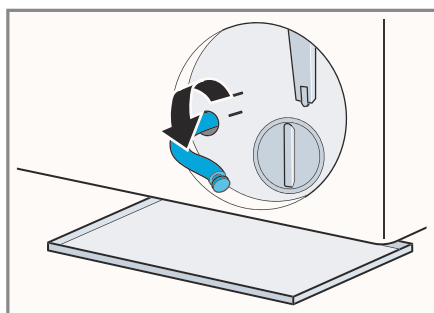

7. **⚠ HOIATUS! Põletusoht!**

Kõrgetel temperatuuridel pestes läheb vesi väga kuumaks.

- Ärge puudutage kuuma pesuvett. Et pesuvei saaks välja anumasse voolata, eemaldage tihenduskork.

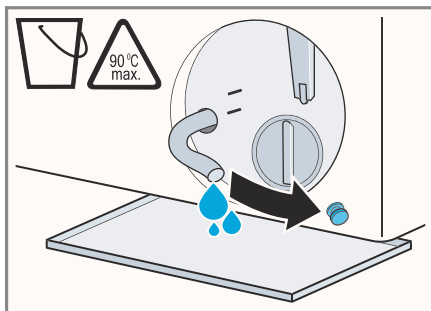

8. Vajutage tugevasti tihenduskorgile.

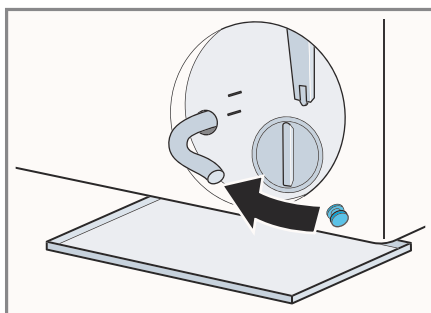

9. Sisestage vee väljalaskevoolik hoidikusse.

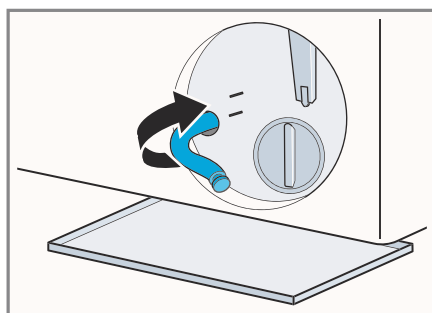

Äravoolupumba puhastamine

Nõue: äravoolupump on tühi. → lk 39

1. Pumbas võib olla vett, seetõttu eemaldage see ettevaatlikult.

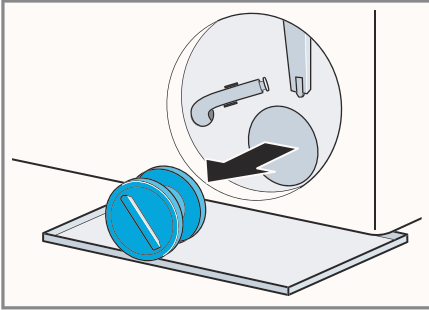

2. Puhastage pumba kate ja pumba korpus seest ja keermekohast.

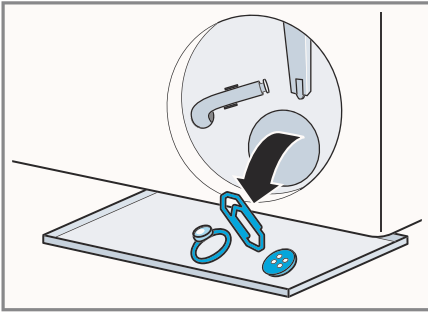

3. Pange kate peale tagasi

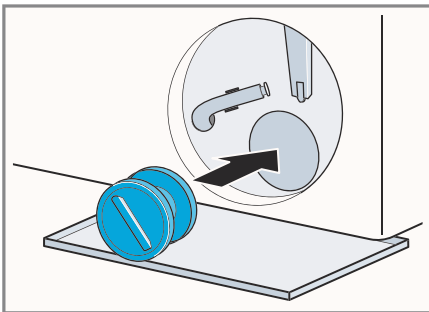

4. Pange pumbakate peale tagasi ja kruvige see tugevasti kinni.

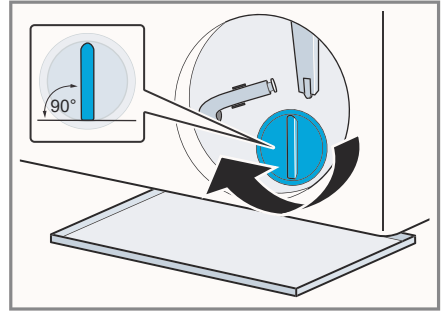

Pumba kate käepide peab olema vertikaalasendis.

5. Sisestage hooldustööde klapp ja lukustage see oma kohale.

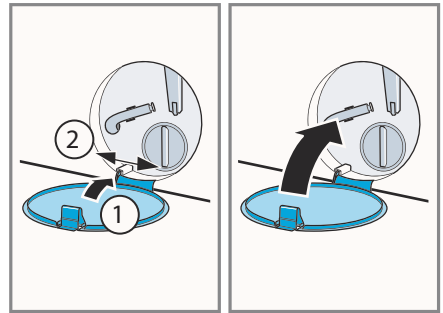

19 Veaoosing

Väiksemad tehnilised vead seadme töös saate tihti ise parandada. Enne klienditeeninduse pöördumist lugege veaoosingu teavet. Nii väldite asjatuid kulusid.



HOIATUS!





Elektrilöögi oht!

Seadme valesti remontimine on ohtlik.





- ▶ Seadet tohivad remontida ainult vastava kvalifikatsiooniga spetsialistid.
- ▶ Seadme remontimisel tohib kasutada ainult originaalvaruosi.
- ▶ Kui seadme toitejuhe on saanud kahjustada, siis peab selle välja vahetama tootja, tema klienditeeninduskeskuse töötaja või sarnase kvalifikatsiooniga isik.

Probleem	Põhjus ja võimalik lahendus
Esemed kortsuvad.	<p>Esemeid on liiga palju.</p> <p>Esemed jäävad pärast kuivatamist liiga kauaks trumlisse.</p> <ol style="list-style-type: none"> 1. Võtke esemed trumlist välja võimalikult kohe pärast kuivatusprogrammi lõppu. 2. Laotage esemed jahtumiseks laiali. <p>Programm ei sobi sellele materjalile.</p> <p>▶ Valige sobiv programm.</p> <p>Kergestihooldatavaid esemeid kuivatatakse liiga kaua.</p>
Kuivatusetapi ajal kostub tsentrifuugimiselisid.	<p>Toimub tsentrifuugimine.</p>
Kuivatusaeg on liiga pikk.	<p>Ümbritseva keskkonna temperatuur on kõrgem kui 30 °C.</p> <p>▶ Tagage, et ümbritseva keskkonna temperatuur on alla 30 °C.</p> <p>Seadme paigalduskohas on ebapiisav ventilatsioon.</p> <p>▶ Ventileerige seadme paigalduskohta.</p> <p>Trumlisse on kogunenud ebemeid.</p> <p>▶ Käivitage programm „Drum Clean“ ❄ ilma pestavate esemeteta või pesuvahendita.</p>
Seadmesse on tekkinud eba-meeldiv lõhn.	<p>Niiskus ja pesuvahendi jäägid võivad tekitada baktereid.</p> <p>▶ → "Trumli puhastamine", lk 38</p> <p>▶ Kui te seadet ei kasuta, jätke seadme uks ja pesuvahendi sahtel lahti, et jääkvesi saaks aurustuda.</p>

Probleem	Põhjus ja võimalik lahendus
Ekraan kustub ja  vilgub.	Aktiveeritud on energisäästurežiim. ▶ Vajutage ükskõik millist nuppu. ✓ Sümbol läheb uuesti põlema.
"E:30 / -80 "	Heitveetoru või vee väljalaskevoolik on blokeeritud. ▶ Puhastage heitveetoru ja/või vee väljalaskevoolik. Heitveetoru või vee väljalaskevoolik on millegi vahele kinni jäänud või sõlmes. ▶ Veenduge, et heitveetoru ja vee väljalaskevoolik ei oleks sõlmes ega millegi vahele kinni jäänud. Äravoolumpump on ummistunud. ▶ → «Äravoolumpumba puhastamine», lk 39
	Vee väljalaskevoolik on ühendatud liiga kõrgele. ▶ Paigaldage vee väljalaskevoolik kuni 1 meetri kõrgusele. Olete doseerinud liiga suure koguse pesuvahendit. ▶ Kohene meede: segage 1 spl kangapehmenajat 0,5 liitri veega ning valage see käsitsi doseerimise lahtrisse (mitte kasutada ülerõivaste, spordirõivaste ega udusulgedest esemete korral). ▶ Lisage järgmise pesutsükli ajal sama koguse pesu kohta vähem pesuvahendit.
	Vee väljalaskevoolikule on paigaldatud sobimatu pikendus. ▶ Eemaldage veevoolikult sobimatud pikendused. → "Seadme ühendamise", lk 14
	Pumbakate ei ole täielikult peale kruvitud. ▶ Veenduge, et pumbakate on täielikult seadmesse kruvitud. Pumba katte käepide peab olema vertikaalasendis. → «Äravoolumpumba puhastamine», lk 41
"E:36 / -25 / -26 "	Äravoolumpump on ummistunud. ▶ → «Äravoolumpumba puhastamine», lk 39
"H:32"	Pesu tasakaalustamise süsteem katkestas tsentrifuugimistsükli, sest pestavad esemed on ebaühtlaselt jaotunud. ▶ Jaotage pestavad esemed trumlis ümber. Märku: Kui võimalik, pange trumlisse nii suuri kui ka väikseid esemeid. See võimaldab pesul tsentrifuugimise ajal paremini jaotuda.
	Veesurve on liiga väike. Ei ole võimalik lahendada.

Probleem	Põhjus ja võimalik lahendus
	<p>Vee sissevoolufilter on ummistunud</p> <ul style="list-style-type: none"> ▶ Puhastage vee sissevoolufilter.
	<p>Veekraan on kinni.</p> <ul style="list-style-type: none"> ▶ Keerake veekraan lahti.
	<p>Vee sisselaskevoolik on sõlmes.</p> <ul style="list-style-type: none"> ▶ Kontrollige, et voolik ei oleks sõlmes ega kokku murtud.
"E:35 / -10 "	<p>Seadme all on vesi.</p> <ul style="list-style-type: none"> ▶ Keerake veekraan kinni. ▶ Helistage müügijärgse teeninduse osakonda. <p>→ «Klienditeenindus» lk 53</p>
	<p>Seade lekib.</p> <ul style="list-style-type: none"> ▶ Keerake veekraan kinni. ▶ Helistage müügijärgse teeninduse osakonda. <p>→ «Klienditeenindus» lk 53</p>
 põleb.	<p>Temperatuur on liiga kõrge.</p> <ul style="list-style-type: none"> ▶ Oodake, kuni temperatuur on langenud. ▶ → "Programmi tühistamine", lk 34
	<p>Veetase on liiga kõrge.</p> <ul style="list-style-type: none"> ▶ Valige vee väljalaskmiseks sobiv programm. <p>→ "Programmide", lk 26</p>
	<p>Olete doseerinud liiga suure koguse pesuvahendit.</p> <ul style="list-style-type: none"> ▶ Kohene meede: segage 1 spl kangapehmedajat 0,5 liitri veega ning valage see käsitsi doseerimise lahtrisse (mitte kasutada ülerõivaste, spordirõivaste ega udusulgedest esemete korral). ▶ Lisage järgmise pesutsükli ajal sama koguse pesu kohta vähem pesuvahendit.
Ekraanil kuvatakse vaheldumisi "H:95" ja kiri „End“.	<p>Veesurve on liiga madal.</p> <ul style="list-style-type: none"> ▶ Vt → , lk 44
Kõik muud veakoodid.	<p>Probleem</p> <ul style="list-style-type: none"> ▶ Helistage müügijärgse teeninduse osakonda. <p>→ «Klienditeenindus» lk 53</p>
Seade ei tööta.	<p>Pistik ei ole vooluvõrku ühendatud.</p> <ul style="list-style-type: none"> ▶ Ühendage seadme pistik pesu.
	<p>Voolukatkesti on katki.</p> <ul style="list-style-type: none"> ▶ Kontrollige kaitsmes asuvat voolukatkestit. <p>On olnud voolukatkestus.</p>

Probleem	Põhjus ja võimalik lahendus
Seade ei tööta.	<p>► Kontrollige, kas köögivalgustus või muud seadmed töötavad.</p>
Programm ei käivitu.	<p>Te ei ole vajutanud .</p> <p>► Vajutage .</p> <p>Seadme uks ei ole kinni.</p> <ol style="list-style-type: none"> 1. Sulgege seadme uks. 2. Vajutage programmi käivitamiseks . <p>Lapselukk on aktiveeritud.</p> <p>► → «<i>Lapseluku desaktiveerimine</i>», lk 34</p> <p>- / + on aktiveeritud.</p> <p>► Kontrollige, kas - / + on aktiveeritud.</p> <p>→ «<i>Nupud</i>», lk 22</p> <p>Pestavad esemed on jäänud seadme ukse vahele.</p> <ol style="list-style-type: none"> 1. Avage seadme uks uuesti. 2. Eemaldage seadme ukse vahele jäänud esemed. 3. Sulgege seadme uks. 4. Vajutage programmi käivitamiseks .
Seadme ust ei saa avada.	<p>Temperatuur on liiga kõrge.</p> <p>► Oodake, kuni temperatuur on langenud.</p> <p>► → «<i>Programmi tühistamine</i>», lk 34</p> <p>Veetase on liiga kõrge.</p> <p>► Valige vee väljalaskmiseks sobiv programm.</p> <p>→ «<i>Programm</i>», lk 26</p> <p>Vooluühenduse viga.</p> <p>► Avage seadme uks hädaolukorras vabastamise mehhanismi kasutades.</p> <p>→ «<i>Ukse avamine hädaolukorras</i>», lk 52</p>
Pesuvett ei lasta pesumasinast välja.	<p>Heitveetoru või vee väljalaskevoolik on blokeeritud.</p> <p>► Puhastage heitveetoru ja/või vee väljalaskevoolik.</p> <p>Heitveetoru või vee väljalaskevoolik on millegi vahele kinni jäänud või sõlmes.</p> <p>► Veenduge, et heitveetoru ja vee väljalaskevoolik ei oleks sõlmes ega millegi vahele kinni jäänud.</p> <p>Äravoolumpump on ummistunud.</p> <p>► → «<i>Äravoolumpumba puhastamine</i>», lk 39</p> <p>Vee väljalaskevoolik on ühendatud liiga kõrgele.</p> <p>► Paigaldage vee väljalaskevoolik kuni 1 meetri kõrgusele.</p> <p>Olete doseerinud liiga suure koguse pesuvahendit.</p>

Probleem	Põhjus ja võimalik lahendus
Pesuvett ei lasta pesu- masinast välja.	<p>▶ Kohene meede: segage 1 spl kangapehmemendajat 0,5 liitri veega ning valage see käsitsi doseerimise lahtrisse (mitte kasutada ülerõivaste, spordirõivaste ega udusulgedest esemete korral).</p> <p>▶ Lisage järgmise pesutsükli ajal sama koguse pesu kohta vähem pesuvahendit.</p> <p>Vee väljalaskevoolikule on paigaldatud sobimatu pikendus.</p> <p>▶ Eemaldage veevoolikult sobimatud pikendused. Seadme ühendamine.</p> <p>→ «Pumba katte käepide peab olema vertikaalasendis», lk 14</p> <p>Pumbakate ei ole täielikult peale kruvitud.</p> <p>▶ Veenduge, et pumbakate on täielikult seadmesse kruvitud.</p> <p>→ «Äravoolumpumba puhastamine», lk 41</p>
Vesi ei voola, pesuvahen- dit ei doseerita.	<p>Te ei ole vajutanud .</p> <p>▶ Vajutage .</p> <p>Vee sissevoolufilter on ummistunud</p> <p>▶ Puhastage vee sissevoolufilter.</p> <p>Veekraan on kinni.</p> <p>▶ Keerake veekraan lahti.</p> <p>Vee sisselaskevoolik on sõlmes.</p> <p>▶ Kontrollige, et voolik ei oleks sõlmes ega kokku murtud.</p>
Tsentrifuugimistsükkel teostatakse mitu korda.	<p>Tasakaalustamata pestavate esemete koguse tuvastamise süsteem kõrvaldab tasakaalustamatuse, jaotades pestavaid esemeid korduvalt ümber.</p> <p>▶ See ei ole rike - teie ei pea midagi tegema.</p> <p>Märkus: võimalusel pange trumliste nii väikeseid kui ka suuri esemeid. See võimaldab pesul tsentrifuugimise ajal paremini jaotuda.</p>
Trumlis ei ole nähtavat vett.	<p>Trumlis olevat vett ei näe.</p> <p>▶ See ei ole rike - teie ei pea midagi tegema.</p> <p>▶ Ärge lisage töötavasse seadmesse vett.</p>
Sahtlis  on jääkvett.	<p>Sahtli vahetükk  on blokeeritud.</p> <p>▶ → „Pesuvahendi sahtli puhastamine”, lk 38</p>

Probleem	Põhjus ja võimalik lahendus
Seade vibreerib ja liigub kohalt tsentrifuugimise ajal.	<p>Seade ei ole õigesti tasakaalu seadistatud.</p> <p>▶ → «<i>Seadme sisselülitamine</i>», lk 15</p> <p>Seadme jalad ei ole tasakaalu fikseeritud.</p> <p>▶ Kindlustage seadme jalad.</p> <p>→ «<i>Seadme sisselülitamine</i>», lk 15</p> <p>Transpordipoldid ei ole eemaldatud.</p> <p>▶ → «<i>Transpordipoltide eemaldamine</i>», lk 13</p>
Trummel ei pöörle, vesi ei voola sisse.	<p>Seade tuvastab pestavate esemete kogust.</p> <p>▶ See ei ole rike - teie ei pea midagi tegema.</p> <p>Märkus: pestavate esemete koguse tuvastamiseks võib kuluda kuni kaks minutit.</p>
Tekkinud on palju vahtu	<p>Olete doseerinud liiga suure koguse pesuvahendit.</p> <p>▶ Kohene meede: segage 1 spl kangapehmendajat 0,5 liitri veega ning valage see käsitsi doseerimise lahtrisse (mitte kasutada ülerõivaste, spordirõivaste ega udusulgedest esemete korral).</p> <p>▶ Lisage järgmise pesutsükli ajal sama koguse pesu kohta vähem pesuvahendit.</p>
Seade ei tsentrifuugi suurel kiirusel.	<p>Valitud on väike tsentrifuugimiskiirus.</p> <p>▶ Järgmisel korral seadistage pesutsükli suurem tsentrifuugimiskiirus.</p> <p> on aktiveeritud.</p> <p>▶ Valige kangatüübile sobivam programm.</p> <p>Süsteem on tuvastanud tasakaalustamata pesukoguse ja kasutatakse väiksemat tsentrifuugimiskiirust, et trumlis olev pesukogus tasakaalustada.</p> <p>▶ Jaotage pestavad esemed trumlis ümber.</p> <p>Märkus: Kui võimalik, pange trumlisse nii suuri kui ka väikseid esemeid. See võimaldab pesul tsentrifuugimise ajal paremini jaotuda.</p> <p>▶ Käivitage Spin programm.</p>
Tsentrifuugimisprogramm ei käivitu.	<p>Heitveetoru või vee väljalaskevoolik on blokeeritud.</p> <p>▶ Puhastage heitveetoru ja vee väljalaskevoolik</p> <p>Heitveetoru või vee väljalaskevoolik on millegi vahele kinni jäänud või sõlmes.</p> <p>▶ Veenduge, et heitveetoru ja vee väljalaskevoolik ei ole sõlmes ega millegi vahele kinni jäänud.</p> <p>See ei ole rike - pesukoguse tasakaalustamise süsteem on tsentrifuugimistsükli peatanud, sest pesu on ebaühtlaselt jaotatud.</p> <p>▶ Jaotage pestavad esemed trumlis ümber.</p>

Probleem	Põhjus ja võimalik lahendus
Tsentrifuugimisprogramm ei käivitu.	<p>Märkus: Kui võimalik, pange trumlisse nii suuri kui ka väikseid esemeid. See võimaldab pesul tsentrifuugimise ajal paremini jaotuda.</p> <p>▶ Käivitage Spin programm.</p>
Vali müra tsentrifuugimise ajal.	<p>Seade ei ole õigesti tasakaalu seadistatud.</p> <p>▶ → «<i>Seadme tasakaalu seadistamine</i>», lk 15</p> <hr/> <p>Seadme jalad ei ole tasakaalu fikseeritud.</p> <p>▶ Kindlustage seadme jalad.</p> <p>→ «<i>Seadme tasakaalu seadistamine</i>», lk 15</p> <hr/> <p>Transpordipoldid ei ole eemaldatud.</p> <p>▶ → «<i>Transpordipoltide eemaldamine</i>», lk 13</p>
Kolsuv müra, lõgisemine äravoolupumbas.	<p>Äravoolupumpa on sattunud võõrkehad.</p> <p>▶ → «<i>Äravoolupumba puhastamine</i>», lk 39</p>
Pesuvahend või pesupehmen-daja tilgub tihendist välja ja koguneb pörandale.	<p>Pesuvahendi sahtlis on liiga palju pesuvahendit / kangapehmen-dajat.</p> <p>▶ Järgige vedelepesuvahendi ja kangapehmen-daja doseerimisel pesuvahendi sahtlil toodud märgistust ja ärge doseerige seda üle.</p>
Tsentrifuugimise tulemus ei ole rahuldav. Pestud esemed on liiga märjad / liiga niisked.	<p>Valitud on väike tsentrifuugimiskiirus.</p> <p>▶ Järgmisel korral seadistage pesutsükli suurem tsentrifuugimiskii-rus.</p> <p>▶ Käivitage Spin programm..</p> <p> on aktiveeritud.</p> <p>▶ Valige kangatüübile sobivam programm.</p> <hr/> <p>Heitveetoru või vee väljalaskevoolik on blokeeritud.</p> <p>▶ Puhastage heitveetoru ja vee väljalaskevoolik.</p> <hr/> <p>Heitveetoru või vee väljalaskevoolik on millegi vahele kinni jäänud või sõlmes.</p> <p>▶ Veenduge, et heitveetoru ja vee väljalaskevoolik ei ole sõlmes ega millegi vahele kinni jäänud.</p> <hr/> <p>Pesukoguse tasakaalustamise süsteem on tsentrifuugimistsükli peata-nud, sest pestavad esemed on ebaühtlaselt jaotatud.</p> <p>▶ Jaotage pestavad esemed trumlis ümber.</p> <p>Märkus: kui võimalik, pange trumlisse nii suuri kui ka väikseid ese-meid. See võimaldab pesul tsentrifuugimise ajal paremini jaotuda.</p> <p>▶ Käivitage Spin programm.</p> <hr/> <p>Süsteem on tuvastanud tasakaalustamata pesukoguse ja kasutatakse väiksemat tsentrifuugimiskiirust, et trumlis olev pesukogus tasakaalus-tada.</p>

Probleem	Põhjus ja võimalik lahendus
Tsentrifugimise tulemus ei ole rahuldav. Pestud esemed on liiga märjad / liiga niisked.	<p>► Jaotage pestavad esemed trumlis ümber.</p> <p>Märkus: kui võimalik, pange trumlisse nii suuri kui ka väikeseid esemeid. See võimaldab pesul tsentrifugimise ajal paremini jaotuda.</p> <p>► Käivitage Spin programm.</p>
Niisketel pestud esemetel on pesuvahendijäägid.	<p>Pesuvahendid võivad sisaldada veeslahustumatuid aineid, mis jäävad pestud esemetele.</p> <p>► Käivitage Rinse programm.</p>
Kuivadel pestud esemetel on pesuvahendijäägid.	<p>Pesuvahendid võivad sisaldada veeslahustumatuid aineid, mis jäävad pestud esemetele.</p> <p>► Harjake esemeid pärast pesemist ja kuivatamist.</p>
Home Connect ei tööta õigesti.	<p>Sel võivad olla erinevad põhjused.</p> <p>► Minge www.home-connect.com.</p>
Koduvõrguga puudub ühendus.	<p>Wi-Fi on välja lülitatud.</p> <p>► → «<i>Wi-Fi aktiveerimine seadmel</i>», lk 37</p> <hr/> <p>Wi-Fi on aktiveeritud, aga koduvõrguga ei saa ühendust luua.</p> <ol style="list-style-type: none"> 1. Veenduge, et koduvõrk on saadaval. 2. Ühendage seade uuesti koduvõrku. <ul style="list-style-type: none"> → «<i>Seadme ühendamine WLANi koduvõrku (Wi-Fi) WPS-funktsiooniga</i>», lk 35 → «<i>Seadme ühendamine WLANi koduvõrku (Wi-Fi) ilma WPS-funktsioonita</i>», lk 36
Vesi lekib vee sisselaskevoolikust.	<p>Vee sisselaskevoolik ei ole õigesti / tugevasti ühendatud.</p> <ol style="list-style-type: none"> 1. Ühendage veevoolik sisselaskevoolik õigesti. <ul style="list-style-type: none"> → «<i>Vee sisselaskevooliku ühendamine</i>», lk 14 2. Keerake kruvi kinni.
Vesi lekib vee väljaslaskevoolikust.	<p>Vee väljaslaskevoolik on kahjustunud.</p> <p>► Vahetage kahjustunud vee väljaslaskevoolik välja.</p> <hr/> <p>Vee väljaslaskevoolik ei ole õigesti ühendatud.</p> <p>► Ühendage vee väljaslaskevoolik õigesti. <ul style="list-style-type: none"> → «<i>Vee väljaslaskeühenduse tüübid</i>», lk 14 </p>
Pestud pesul on ebemeid.	<p>Trumlisse on kogunenud ebemeid.</p> <p>► Käivitage programm „Drum Clean“ ❄ ilma pestavate esemeteta või pesuvahendita.</p>
Kuivatusetapi ajal kostub vee sissevoolu helisid.	<p>Kuivatusetapis on vaja vett.</p> <ol style="list-style-type: none"> 1. See ei ole rike. 2. Veenduge, et veekraan on kuivatusetapi ajal lahti.

Probleem	Põhjus ja võimalik lahendus
Kuivatusprogramm ei käivitu.	<p>Seadme uks on lahti.</p> <ol style="list-style-type: none"> 1. Sulgege seadme uks. 2. Vajutage programmi käivitamiseks . <p>Kuivatusprogrammi ei ole valitud.</p> <p>▶ Valige kuivatusprogramm. → «Programmid», lk 26</p>
Esemed on liiga niisked.	<p>Programm ei sobi sellele materjalile.</p> <p>On olnud voolukatkestus.</p> <p>▶ Kontrollige, kas köögivalgustus või muud seadmed töötavad.</p> <p>Esemeid on liiga palju.</p> <p>Soojalt tundub pesu tegelikust niiskem.</p> <ol style="list-style-type: none"> 1. Võtke esemed trumlist välja võimalikult kohe pärast kuivatusprogrammi lõppu. 2. Laotage esemed jahtumiseks laiali. <p>Seadistatud on sobimatu kuivatustase.</p> <p>Kuivatuseesmärk ei ole reguleeritud.</p> <p>Esemeid on liiga vähe.</p> <p>Niiskussensor on määrdunud.</p> <p>Veekraan on kuivatusetapi ajal kinni.</p> <p>▶ Veenduge, et veekraan on kuivatusetapi ajal lahti.</p> <p>Ümbritseva keskkonna temperatuur on kõrgem kui 30 °C.</p> <p>▶ Tagage, et ümbritseva keskkonna temperatuur on alla 30 °C.</p> <p>Seadme paigalduskohas on ebapiisav ventilatsioon.</p> <p>▶ Ventiläärige seadme paigalduskohta.</p> <p>Veesurve on liiga madal.</p> <p>Ei ole võimalik lahendada.</p> <p>Pestud esemed ei ole piisavalt tsentrifuugitud.</p> <p>▶ Valige alati pesuprogrammi jaoks kõige suurem võimalik tsentrifuugimiskiirus.</p> <p>Paksud, mitmekihilised esemed vajavad pikemat kuivatusaega.</p> <p>▶ Seadistage määratud ajaga programm järelkuivatuseks. → «Programmid», lk 26</p>

Probleem	Põhjus ja võimalik lahendus
Pesuetapis kostub ventilaatori helisid.	Ventilaator on aktiveeritud. ▶ See ei ole rike - tegemist on tavalise töömüraga.
Programmi tööaeg muutub pesutsükli ajal.	Programmi tööaega optimeeritakse elektrooniliselt. See võib muuta programmi tööaega. ▶ See ei ole rike - teie ei pea midagi tegema.
	Kui pesukogus ei ole tasakaalustatud, reguleerib süsteem seda, jaotades pesu korduvalt ümber. ▶ See ei ole rike - teie ei pea midagi tegema. Märkus: Võimalusel pange trumlisse nii väikeseid kui ka suuri esemeid. See võimaldab pesul tsentrifuugimise ajal paremini jaotuda.
	Kui vahtu on liiga palju, lülitab vahutuvastussüsteem sisse loputustsükli. ▶ See ei ole rike - teie ei pea midagi tegema.
Trummel hakkab pärast programmi käivitamist jönskutama.	Seda põhjustab mootori sisemine testimine. ▶ See ei ole rike - teie ei pea midagi tegema.
Kiire susisev müra.	Vesi uhatakse surve all pesuvahendi sahtlisse. ▶ See ei ole rike - tegemist on tavalise töömüraga.
Pesuvahend või kangapehmedaja tilgub tihendi vahelt välja ning koguneb uksele või tihendile.	Pesuvahendi sahtlis on liiga palju pesuvahendit / kangapehmedajat. ▶ Järgige vedelepesuvahendi ja kangapehmedaja doseerimisel pesuvahendi sahtlil toodud märgistust ja ärge doseerige seda üle.
▶ ei saa kasutada.	Kuivatusetapp on aktiivne. ▶ See ei ole rike - teie ei pea midagi tegema.

19.1 Lahti lukustamine hädaolukorras

Ukse lahti lukustamine

Nõue: äravoolupump on tühi. → lk 39

1. **TÄHELEPANU!** Väljavoolav vesi võib põhjustada varalist kahju.
- ▶ Ärge avage seadme ust, kui näete, et vesi voolab läbi klaasi.
Tõmmake hädaolukorra vabastusnupp tööriista abil allapoole ja vabastage see.

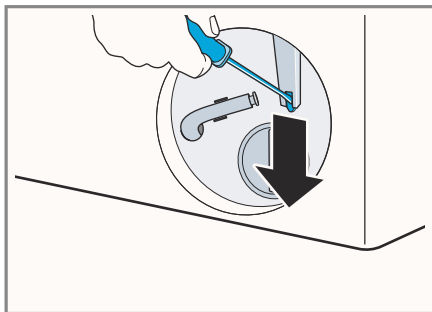

- ✓ Ukselukk on nüüd lahti lukustatud.
2. Sisestage hooldustööde klapp ja lukustage see oma kohale.
3. Sulgege hooldustööde klapp.

20 Transport, hoiustamine ja kasutuselt kõrvaldamine

Siit leiate teavet selle kohta, kuidas valmistada seadet ette transportimiseks ja hoiustamiseks. Samuti saate siit teavet selle kohta, kuidas kasutuskõlbatuks muutunud seadmeid kasutuselt kõrvaldada.

20.1 Seadme eemaldamine

Märkus: Lisateavet saate digitaalsest kasutusjuhendist, skannides sisukorras või veebilehel www.bosch-home.com olevat QR-koodi.

1. Keerake veekraan kinni.
2. Vee sisselaskevooliku tühjendamine.
3. Lülitage seade välja.
4. Tõmmake pistik pesast välja.
5. Laske ülejäänud pesuvei välja.
→ «Äravoolupumba puhastamine», lk 39
6. Ühendage voolikud küljest lahti.

20.2 Transpordipoltide sisestamine

Kindlustage seade transportimise ajaks, kasutades selleks transpordipolte, et vältida kahjustusi.

1. Vajadusel kasutage kaitsekatted eemaldamiseks kruvikeerajat.

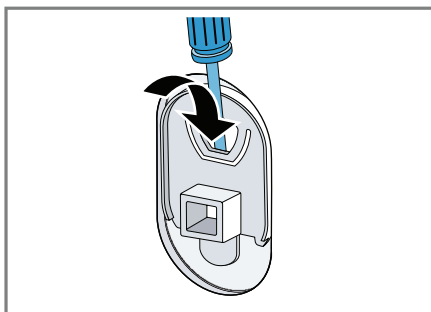

Hoidke kaitsekatted alles.

2. Paigaldage neli transpordipolti. Vt kirjeldust osas → "Transpordipoltide eemaldamine", lk 13 ja toimige vastupidises järjekorras.

20.3 Seadme uuesti kasutamine

- ▶ Lisateavet vt
→ "Paigaldamine ja ühendamine", lk 12 ja
→ "Enne esimest kasutuskorda", lk 19.

20.4 Seadme kasutuselt kõrvaldamine

Vana seadme ringlusse andmisel eraldatakse sellest hinnalised toormaterjalid.



HOIATUS!

Tervisekahjustuste oht!

Lapsed võivad end seadmesse lukustada ja enda elu ohtu seada.

- ▶ Ärge paigaldage seadet ukse taha, sest see võib seadme ukse blokeerida või selle täielikku avamist takistada.
- ▶ Kui seade on muutunud kasutuskõlbatuks, tuleb selle toitejuhe eemaldada. Tõmmake pistik pesast välja, lõigake toitejuhe seadme küljest ära ja lõhkuge seadme ukse lukk, nii et seadme ust ei saa enam sulgeda.

1. Tõmmake seadme pistik pesast välja.
2. Lõigake seadme toitejuhe küljest.
3. Kõrvaldage seade kasutusest keskkonnasäästlikul viisil. Sellekohast teavet saate seadme edasimüüjalt või kohalikust omavalitsusest.



See seade on tähistatud vastavalt Euroopa direktiivile 2012/19/EÜ elektri- ja elektroonikaseadmete jäätmete kohta (WEEE). Selle direktiiviga sätestatakse kogu ELi hõlmav raamistik kasutuskõlbatuks muutunud seadmete tagastamise ja ümbertöötlemise kohta.

21 Klienditeenindus

Kui teil on seadme kasutamise kohta küsimusi, te ei suuda seadme töös tekkinud tõrkeid ise lahendada või seade vajab remonti, pöörduge klienditeeninduskeskusesse.

Seadme funktsioonidele vastavaid originaalvaruosi vastavalt saab soetada klienditeeninduskeskusest vähemalt 10 aastat alates kuupäevast, millal seade Euroopa Majanduspiirkonnas turule tuli.

Märkus: garantiiajal on klienditeeninduskeskuse abi tasuta.

Täpset teavet teie riigis kehtiva garantiiaja ja garantiitingimuste kohta saate klienditeenindusest, toote edasimüüjalt ja meie veebilehelt. Klienditeenindusse helistades peate ütlema oma seadme tootenumbri (E-number) ja tootmisseria numbrit (FD-number).

Klienditeeninduskeskuste kontaktid leiate kaasasolevast klienditeeninduskeskuste kataloogist või meie veebisaidilt.

21.1 Tootenumber (E-number) ja tooteseeria number (FD-number)

Tootenumbri (E-number) ja tooteseeria numbrit (FD-number) leiate seadme andmeplaadilt. Sõltuvalt mudelist asub seadme andmeplaat:





- seadme ukse siseküljel,
- hooldustööde klapi siseküljel,
- seadme tagaküljel.

ee Klienditeenindus

Märkige oma seadme vastavad andmed ja klienditeeninduskeskuse telefoninumber üles, et need oleksid hõlpsasti kättesaadavad.

22 Elektritarbimise väärtused

Alljärgnev teave on toodud vastavalt ELi ökodisaini määrusele. Programmide (v.a **Eco 40-60**) väärtused on ainult ligikaudsed ja need on kindlaks määratud vastavalt kehtivale standardile EN60456.

Programm	Pesukogus (kg)	Programmi tööaeg (tundides) ¹	Energiakulu (kWh) ¹	Veekulu (l) ¹	Maksimumtemperatuur (°C) 5 min ¹	Tsentrifuugimiskiirus (p/min) ¹	Jääknisikus (%) ¹
Eco 40- 60°C ²	10,0	3:55	1,000	74,0	40	1400	53,00
Eco 40- 60°C ²	5,0	2:55	4,450	50,0	30	1400	53,00
Eco 40- 60°C ²	2,5	2:20	0,180	35,0	22	1400	53,00
Eco 40-60 + Wash+Dry +  ²	6,0	8:00	3,820	88,0	23	-	-0,1
Eco 40-60 + Wash+Dry +  ²	3,0	4:00	1,950	53,0	23	-	-0,1
Cottons 20°C	10,0	4:00	0,500	94,0	22	1400	53,00
Cottons 40°C	10,0	4:00	1,200	94,0	39	1400	53,00
Cottons 60°C	10,0	3:23	1,900	94,0	55	1400	53,00
Cottons 40°C+ 	10,0	4:29	1,400	110,0	39	1400	53,00
Easy Care 40°C	4,0	2:29	0,800	62,0	44	1400	28,00
Mix 40°C	4,0	1:00	0,700	48,0	41	1400	55,00
 Wool / Handwach 30°C	2,0	0:41	0,200	42,0	23	800	30,00

¹ Tegelikud väärtused võivad siintoodud väärtustest erineda sõltuvalt järgmistest teguritest: veesurve, -karedus ja -temperatuur, ümbritseva keskkonna temperatuur, pestavate esemete tüüp, kogus ja määrumisaste, kasutatud pesuvahend, voolukoikumised ja valitud lisafunktsioonid.

² Külma veega (15 °C).katseprogramm vastavalt ELi ökodisaini direktiivile ja ELi energiamärgise määrusele..

23 Tehniline spetsifikatsioon

Siit leiate teabe ja arvulised väärtused oma seadme kohta.

Seadme kõrgus	84,8 cm
Seadme laius	59,8 cm
Seadme sügavus	61,6 cm
Kaal	84,8 kg ¹
Maksimaalne koormus	10,0 kg
Toitepinge	220–240 V, 50 Hz
¹ Sõltuvalt seadme spetsifikatsioonist	
☰ Minimaalne paigalduskaitse	10 A
Nimivõimsus	1900-2300 W
Elektrikulu	<ul style="list-style-type: none"> ■ Väljalülitatud režiim: 0,50 W ■ Ooterežiim: 0,50W ■ Aeg kuni võrku ühendatud seisurežiimi seadistamiseks (Wi-Fi): 5 minutit. ■ Võrku ühendatud seisurežiim (Wi-Fi): 2,00 W
Veesurve	<ul style="list-style-type: none"> ■ Miinimum: 100 kPa (1 baar) ■ Maksimum: 1000 kPa (10 baari)
Vee sisselaske-oliku pikkus	150 cm
Vee väljalaske-oliku pikkus	150 cm
Toitejuhtme pikkus	210 cm
¹ Sõltuvalt seadme spetsifikatsioonist	

Rohkem teavet oma seadme kohta leiate veebilehelt <https://en-ergylabel.bsh-group.com>. See veebiaadress on seotud ametliku EU EPREL tooteandmebaasiga. Selle juhendi trükkimise ajal ei ole seda veebiaadressi veel avalikustatud. Seetõttu järgige toote mudelite otsimise juhiseid. Toote identifitseerimisnumber moodustub seadme andmeplaadil toodud tootenumbri (E-number) enne kaldkriipsu olevatest tähemärkidest. Toote identifitseerimisnumbri leiate ka ELi energiamärgise esimeselt realt.

24 Vastavus-deklaratsioon

Robert Bosch Hausgeräte GmbH kinnitab käesolevaga, et mobiilirakenduse Home Connect funktsioonid vastavad direktiivi 2014/53/EÜ peamistele nõuetele ja teistele asjakohastele normidele. Vastavusdeklaratsiooni täisteksti leiate aadressilt www.bosch-home.com oma seadme tootelehel olevate lisadokumentide hulgast.



¹ Kehtib ainult Euroopa Majanduspiirkonna riikidele



BE	BG	CZ	DK	DE	EE	IE	EL	ES
FR	HR	IT	CY	LI	LV	LT	LU	HU
MT	NL	AT	PL	PT	RO	SI	SK	FI
SE	NO	CH	TR	IS	UK (NI)			

5 GHz WLAN (Wi-Fi): kasutamiseks ainult siseruumides.

AL	BA	MD	ME	MK	RS	UK	UA
----	----	----	----	----	----	----	----

5 GHz WLAN (Wi-Fi): kasutamiseks ainult siseruumides.

Kallis klient,

Sõltumata teie elukohast on meie klienditeenindus alati teie käeulatuses ja üks meie hooldustehnikute vastutab just teie piirkonna eest.

Meie soovitus teile:

Palun kontrollige enne klienditeenindusse helistamist, kas saate oma seadme töös tekkinud häire kõrvaldamisega iseseisvalt hakkama. Nii hoidute kohustusest maksta hooldustehniku visiidist tulenevat väljakutsetasu. Vastavad nõuanded leiате oma seadme kasutusjuhendist.

Meil on hea meel teid aidata – kiiresti, asjatundlikult ja mõistliku hinnaga!

Meie kvalifitseeritud hooldustehnikud on teie käsutuses igas riigis. Neil on olemas vajalikud originaalvaruosad kõikide seadmete remontimiseks. See säästab aega ja kulutusi.

Rike? See saab kõrvaldatud!

Käesolevas voldikus on toodud klienditeeninduste aadressid ja telefoninumbrid riikide kaupa.

Järgnevate andmete edastamisega saate oma probleemi lahendamist veelgi kiirendada.

Palun edastage meile järgnev info:

1. Oma täpne aadress ja telefoninumber
2. Täpne probleemi kirjeldus
3. Ostukuupäev
4. Tootenumber (E-number) tüübisildilt
5. Tootmiskuupäev (FD-number) tüübisildilt

Seadme tüübisildi näide



Vaadake oma seadme kasutusjuhendist, kus asub teie seadme tüübisilt.

Käesolevas voldikus loetletud teeninduskeskused on ette nähtud ainult meie ametlike kohalike edasimüüjate kaudu müüdnud seadmete hooldamiseks ja remontimiseks.

Sellel põhjal soovime me vajadusel hankida varuosi ja sooritada vajalikke remonttöid ka teistes riikides ostetud ning kaudsel teel imporditud seadmetele.

Garantii tingimused

Sellele seadmele antava garantii tingimused määrab kindlaks meie edasimüüja selles riigis, kus seadet müüakse. Täpsemat infot garantii tingimuste kohta saate igal hetkel seadme edasimüüjal/ kauplusest, kellelt te oma seadme ostsite, või meie ametlikust müügiesindusest teie riigis. Garantiinõuete korral peab esitama ostukviitungi.

Eesti / Estonia

TEENINDUSKESKUSED

Eliser OÜ

Mustamäe tee 24

10621 Tallinn

Telefon: +372 665 0090

hooldus@eliser.ee

www.kodumasinatereмонт.ee

Renerki Kaubanduse OÜ

Tammsaare tee 134B

12918 Tallinn

Telefon: +372 51 67 171

klienditeenindus@renerk.ee

www.renerk.ee