



BOSCH



**Užregistruokite naują
įrenginį „MYBosh“ dabar
ir gaukite nemokamus
privalumus
www.bosch-home.lt**

Skalbinių džiovyklė

WDU8H542SN

It Pastatymo ir naudojimo instrukcija



Turinys

1 Saugumas.....	4	6 Prieš naudojant pirmą kartą.....	19
1.1 Bendroji informacija	4	6.1 Skalavimo ciklo be įkrovos paleidimas	19
1.2 Įrenginio paskirtis.....	4	7 Ekranas	20
1.3 Vartotojų grupės apribojimas	4	8 Mygtukai	22
1.4 Saugus montavimas.....	5	9 Sausumo lygis	25
1.5 Saugus naudojimas	6	9.1 Sausumo lygio keitimas	25
1.6 Saugus valymas ir priežiūra	9	10 Programos.....	26
2 Apsisaugojimas nuo materialinės		11 Priedai	30
žalos.....	10	12 Skalbiniai	30
3 Aplinkos apsauga ir energijos		12.1 Skalbinių paruošimas	30
taupymas.....	11	13 Skalavimo ir audinių priežiūros	
3.1 Pakuotės utilizavimas.....	11	priemonės	31
3.2 Taupykite energiją ir saugokite		14 Bazinis valdymas	31
resursus.....	11	13.1 Prietaiso įjungimas	31
3.3 Energijos taupymo programa.....	11	14.2 Programos nustatymas.....	31
4 Montavimas ir		14.3 Programos nustatymų pritaikymas	31
prijungimas.....	12	14.4 Programos nustatymų išsaugojimas	31
4.1 Prietaiso išpakavimas.....	12	14.5 Skalbinių įkrovimas	32
4.2 Pakuotės turinys	12	14.6 Skysto skalbiklio dozatoriaus	
4.3 Reikalavimai montavimo vietai	12	naudojimas.....	32
4.5 Prietaiso prijungimas	14	14.7 Skystam skalbikliui naudokite	
4.6 Prietaiso išlyginimas	15	dozavimo įtaisą.....	32
4.7 Prietaiso prijungimas prie elektros		14.8 Skalavimo ir priežiūros priemonių	
tiekimo tinklo.....	16	įpylimas.....	33
5 Susipažinimas su įrenginiu	17	14.9 Programos paleidimas	33
5.1 Prietaisas.....	17	14.10 Skalbinių mirkymas	33
5.2 Skalbiklių stalčius	18	14.11 Skalbinių pridėjimas.....	33
5.3 Valdikliai.....	18	14.12 Programos atšaukimas.....	34
5.4 Veikimo principas	18		

14.13 Džiovinimo programos atšaukimas	34	20.3 Naudojimas iš naujo	52
14.14 Skalbinių išėmimas	34	20.4 Seno prietaiso utilizavimas	53
14.15 Prietaiso išjungimas	34	21 Techninis aptarnavimas	53
15 Apsauga nuo vaikų	34	21.1 Gaminio numeris (E-Nr.) ir gamyklinis numeris (FD)	53
15.1 Apsaugos nuo vaikų įjungimas	34	23 Vartojimo vertės	55
15.2 Apsaugos nuo vaikų išjungimas	34	24 Atitikties deklaracija	56
16 „Home Connect“	35	23 Techninės specifikacijos	56
16.1 Įrenginio prijungimas prie WLAN namų tinklo (Wi-Fi) su WPS funkcija	35		
16.2 Įrenginio prijungimas prie WLAN namų tinklo (Wi-Fi) be WPS funkcijos	36		
16.3 Įrenginio prijungimas prie „Home Connect“ programėlės	36		
16.4 Wi-Fi įjungimas įrenginyje	37		
16.5 Wi-Fi išjungimas įrenginyje	37		
16.6 Įrenginio tinklo nustatymų atitaisymas	37		
16.7 Nuotolinis paleidimas	37		
16.8 Duomenų apsauga	38		
17 Baziniai nustatymai	38		
18 Valymas ir aptarnavimas	38		
18.1 Būgno valymas	38		
18.2 Skalbiklių stalčiaus valymas	38		
18.3 Vandens išleidimo siurblio valymas	39		
19 Trikdžių šalinimas	42		
19.1 Avarinis atidarymas	52		
20 Pervežimas, saugojimas ir utilizavimas	52		
20.1 Įrenginio išgabenimas	52		
20.2 Transportavimo varžtų įstatymas	52		



1 Saugumas

Laikykitės šių saugos nurodymų.

1.1 Bendroji informacija



- Atidžiai perskaitykite šį instrukcijų vadovą.
- Instrukcijų vadovą ir informaciją apie gaminį išsaugokite ateičiai arba kitam įrenginio vartotojui.
- Jokiu būdu nebandykite prijungti transportavimo metu pažeisto prietaiso.

1.2 Įrenginio paskirtis

Įrenginiu naudokitės tik:

- Audinių, kuriuos galima skalbti skalbimo ir vilnos skalbimui vadovaujantis nurodymais pateiktais priežiūros etiketėje.
- Skalbiniams skalbti vandenyje iš čiaupo su komercinėmis skalbimo bei audinių priežiūros priemonėmis, skirtomis skalbimo mašinoms.
- Audinių, išskalbtų vandeniu ir tinkamų džiovyklėms, džiovinimui ir atšviežinimui.
- Buityje ir uždaroje patalpoje namų aplinkoje.
- Ne aukščiau nei 4000 m virš jūros lygio.

1.3 Vartotojų grupės apribojimas

Venkite rizikos vaikams ir pažeidžiamiems asmenims. 8 metų ir vyresni vaikai, psichinę, fizinę arba juslinę negalią turintys asmenys ar asmenys neturintys pakankamai patirties arba žinių, saugiai šiuo prietaisu gali naudotis tik tinkamai instruktuoti ir aiškiai suvokdami saugaus eksploatavimo taisykles bei galimus pavojus arba prižiūrimi atsakingo asmens. Neleiskite vaikams žaisti su įrenginiu. Neprižiūrimiems vaikams naudotis prietaisu ir jo valyti negalima.

Neleiskite jaunesniems kaip 3 metų vaikams ir naminiams gyvūnams artintis prie prietaiso.

1.4 Saugus montavimas

Montuodami įrenginį vadovaukitės saugos instrukcijomis.

ĮSPĖJIMAS - Trumpo jungimo pavojus!

Netinkamas įrenginio montavimas yra pavojingas.

- ▶ Prijunkite prietaisą prie elektros tinklo ir naudokitės juo tik jei jo parametrai atitinka duomenimis esančius charakteristikų lentelėje.
- ▶ Įrenginį prie kintamosios srovės el. tinklo junkite tik naudodamiesi tinkamai sumontuotu ir įžemintu el. lizdu.
- ▶ Apsauginė namų elektros instaliacijos laidininkų sistema turi būti tinkamai sumontuota. Instaliacija turi būti pakankamai dideliu skerspjūviu.
- ▶ Naudodami likutinės srovės saugiklį, jį rinkitės tik su  žyma.
- ▶ Prietaiso niekada nenaudokite su išoriniu išjungimo įrenginiu, pvz. laikmačiu ar nuotolinio valdymo pultu.
- ▶ Sumontavus įrenginį, jo maitinimo kabelio kištukas turi būti lengvai pasiekiamas. Jei kištuko negalima lengvai pasiekti, į nuolatinę elektros laikantis montavimo nurodymų reikia įmontuoti daugiapolį izoliacinį jungiklį.
- ▶ Montuojant prietaisą įsitikinkite, kad maitinimo kabelis nėra prispaustas arba pažeistas.

Jei pažeista maitinimo kabelio izoliacija, tai yra pavojinga.

- ▶ Niekada neleiskite maitinimo kabeliui liestis su įkaitusiomis įrenginio dalimis ar šilumos šaltiniais.
- ▶ Niekada neleiskite maitinimo kabeliui liestis su aštriais smaigaliais ar kraštais.
- ▶ Neužlenkite, nespauskite ir nekeiskite elektros tiekimo kabelio.

ĮSPĖJIMAS - Gaisro pavojus!

Pavojinga naudoti pailgintą maitinimo kabelį ar nepatvirtintus adapterius.

- ▶ Nenaudokite ilginamųjų kabelių ar dauginių el. lizdų.
- ▶ Jei maitinimo kabelis yra per trumpas, susisiekite su klientų aptarnavimo centru.
- ▶ Naudokite tik gamintojo patvirtintus adapterius.

⚠️ ĮSPĖJIMAS - Sužeidimo pavojus!

Įrenginys yra sunkus, jį keliant galima susižeisti.

▶ Nekelkite įrenginio vieni.

⚠️ ĮSPĖJIMAS - Uždusimo pavojus!

Vaikai gali užsitraukti pakavimo medžiagas ant galvų arba į jas įsivynioti ir uždusti.

▶ Pakavimo medžiagas laikykite atokiai nuo vaikų.

▶ Neleiskite vaikams žaisti su pakavimo medžiagomis.

⚠️ ĮSPĖJIMAS - Sužeidimo pavojus!

Prietaiso naudojimo metu jis gali vibruoti ar judėti.

▶ Įrenginį patalpinkite ant švaraus, lygaus ir tvirto paviršiaus.

▶ Naudodamiesi spiritiniu gulsčiu ir sukiodami įrenginio kojeles prietaisą išlyginkite.

Netinkamai išdėstytos žarnos ir maitinimo kabeliai kelia pavojų užkliūti.

▶ Žarnas ir maitinimo kabelius išvedžiokite taip, kad už jų nebūtų galima užkliūti ir suklupti.

Jei įrenginys perkeliamas laikant už atsikišusių jo dalių, tokių kaip įrenginio durelės, dalys gali nulūžti.

▶ Neperkelkite įrenginio laikydami už atsikišusių jo dalių.

⚠️ ĮSPĖJIMAS - Įsipjovimo pavojus!

Liesdami aštrius įrenginio kraštus galite įsipjauti.

▶ Nelieskite aštrių įrenginio kraštų.

▶ Montuodami ir transportuodami įrenginį mūvėkite apsaugines pirštines.

1.5 Saugus naudojimas

Naudodamiesi įrenginiu laikykitės šių saugos instrukcijų.

⚠️ ĮSPĖJIMAS - Trumpo jungimo pavojus!

Jei pažeistas įrenginys ar jo maitinimo kabelis, tai yra pavojinga.

▶ Niekada nesinaudokite pažeistu įrenginiu.

▶ Norėdami prietaisą atjungti, niekada netraukite už jo maitinimo kabelio. Prietaisą atjunkite nuo elektros tiekimo tinklo laikydami už jo kištuko.

▶ Pažeidus prietaiso maitinimo kabelį, nedelsiant atjunkite maitinimo kabelį nuo el. tinklo ar išjunkite saugiklį saugiklių dėžėje ir užsukite vandens čiaupą.

- ▶ Susisiekite su klientų aptarnavimo centru. → žr. 53 puslapį
- Į prietaisą prasiskverbusi drėgmė gali sukelti elektros iškvrovą.
- ▶ Įrenginiu naudokitės tik uždaroje patalpoje.
- ▶ Saugokite prietaisą nuo labai aukštos aplinkos temperatūros ir drėgmės.
- ▶ Įrenginio nevalykite garų arba aukšto slėgio valymo prietaisais, žarnomis ar purkštuvais.

⚠ ĮSPĖJIMAS - Rimos žalos sveikatai pavojus!

Vaikai gali užsirakinti prietaiso viduje, o tai yra labai pavojinga.

- ▶ Nestatykite įrenginio už paprastų ar slankiojančių durų, nes jos gali trukdyti tinkamai atidaryti prietaiso dureles.
- ▶ Prietaisui tapus nereikalingu, atjunkite maitinimo kabelį. Tuomet maitinimo kabelį perkirpkite ir nepataisomai sugadinkite įrenginio durelių užraktą, kad jos daugiau neužsidarytų.

⚠ ĮSPĖJIMAS - Uždusimo pavojus!

Vaikai gali įkvėpti arba nuryti smulkias detales ir uždusti.

- ▶ Smulkias detales laikykite atokiai nuo vaikų.
- ▶ Neleiskite vaikams žaisti su smulkiomis detalėmis.

⚠ ĮSPĖJIMAS - Sprogimo pavojus!

Skalbiniai apdoroti valymo priemonėmis, kuriose yra tirpiklių, įrenginyje gali sukelti sprogamą.

- ▶ Prieš skalbdami apdorotus skalbinius, juos kruopščiai praskalaukite.

⚠ ĮSPĖJIMAS - Apsinuodijimo pavojus!

Prarijus skalbimo ir skalbinių priežiūros priemones galima apsinuodyti.

- ▶ Netyčia nurijus priemonės, būtina nedelsiant kreiptis į medikus.
- ▶ Skalbiklius ir audinių priežiūros priemones laikykite vaikams neprieinamoje vietoje.

⚠ ĮSPĖJIMAS - Sprogimo pavojus!

Džiovinimo proceso metu tokie itin degūs daiktai kaip žiebtuvėliai ar degtukai gali užsiliepsnoti.

- ▶ Prieš džiovinimą išimkite visus itin degius daiktus iš skalbinių kišenių.

Prasidėjus džiovinimo procesui, neišskalbti skalbiniai, ištepti tirpikliais, alyva, vašku, vaško valikliu, dažais, riebalais ar dėmių valikliu, gali užsiliepsnoti.

- ▶ Nedžiovininkite šiame prietaise skalbinių, kurių prieš tai neskalbėte.
- ▶ Prieš džiovinant skalbinius džiovyklėje, kruopščiai išskalaukite juos šiltu vandeniu su skalbimo priemone.
- ▶ Nenaudokite prietaiso, jei skalbiniai prieš tai buvo valomi naudojant pramonines chemines medžiagas.

Skalbiniai, prieš tai apdoroti valymo priemonėmis, kurių sudėtyje yra tirpiklių, prietaise gali sukelti sprogimą.

- ▶ Apdorotus skalbinius prieš skalbimą kruopščiai išskalaukite vandeniu.

ĮSPĖJIMAS. Gaisro pavojus!

Jei džiovinimas nutraukiamas anksčiau laiko, skalbiniai nepakankamai atvėsunami ir gali užsiliepsnoti.

- ▶ Nenutraukite džiovinimo programos anksčiau laiko.
- ▶ Jei džiovinimo programa nutrūksta anksčiau laiko, nedelsiant išimkite skalbinius ir juos paskleiskite.

ĮSPĖJIMAS - Sužeidimo pavojus!

Atsistojus arba užlipus ant įrenginio, jo viršus gali sulūžti.

- ▶ Nesistokite ir nelipkite ant prietaiso.
- ▶ Atsisėdus ar atsirėmus į atidarytas dureles, įrenginys gali apvirsti.
- ▶ Nesisėskite ir nesiremkite į įrenginio dureles.
- ▶ Nedėkite ant prietaiso durelių jokių daiktų.

Siekdami būgną, kol jis dar sukasi, galite susižaloti rankas.

- ▶ Pirmiausia palaukite, kol būgnas visiškai sustos ir tik tada į jį kiškite rankas.

ĮSPĖJIMAS - Nusiplikymo pavojus!

Kai skalbiate aukštoje temperatūroje, skalbiklio tirpalas būna labai karštas.

- ▶ Nekiškite rankų į skalbiklio tirpalą.

⚠️ ĮSPĖJIMAS - Cheminių nudegimų pavojus!

Atidarius skalbiklio skyrių, skalbiklis ir skalbinių priežiūros gaminiai gali išpurkšti iš prietaiso. Patekę į akis ar ant odos gali dirginti.

- ▶ Jei skalbimo priemonių pateko ant odos / į akis, nedelsdami kruopščiai išplaukite jas švariu vandeniu.
- ▶ Netyčia nurijus priemonės, būtina nedelsiant kreiptis į medikus.
- ▶ Skalbiklius ir audinių priežiūros priemones laikykite vaikams neprieinamoje vietoje.

1.6 Saugus valymas ir priežiūra

Įrenginį valydami arba atlikdami jo priežiūros darbus, vadovaukitės saugos instrukcijomis.

⚠️ ĮSPĖJIMAS - Trumpo jungimo pavojus!

Netinkamas remontas yra pavojingas.

- ▶ Įrenginio remonto darbus turi atlikti tik apmokyti specialistai.
- ▶ Remontuodami įrenginį naudokite tik originalias dalis.
- ▶ Jei pažeistas prietaiso maitinimo kabelis, siekiant išvengti pavojaus, jis turi būti pakeistas gamintojo, gamintojo klientų aptarnavimo centro ar atitinkamą kvalifikaciją turinčio asmens.

Į prietaisą prasiskverbusi drėgmė gali sukelti elektros iškrovą.

- ▶ Įrenginio nevalykite garų arba aukšto slėgio valymo prietaisais, žarnos ar purkštuvais.

⚠️ ĮSPĖJIMAS - Sužeidimo pavojus!

Pavojinga naudoti neoriginalias atsargines dalis ar priedus.

- ▶ Naudokite tik originalias gamintojo atsargines dalis ir originalius priedus.

⚠️ ĮSPĖJIMAS - Apsinuodijimo pavojus!

Naudojant valymo priemones, kurių sudėtyje yra tirpiklių, gali išsiskirti nuodingi garai.

- ▶ Nenaudokite jokių tirpiklių pagrindų pagamintų valymo priemonių.

2 Apsisaugojimas nuo materialinės žalos

Vadovaudamiesi šiomis instrukcijomis išvengsite materialinės žalos ir žalos prietaisui.

DĖMESIO:

Netinkamas audinių minkštiklio, skalbiklio, priežiūros ar valymo priemonės kiekio vartojimas gali pakenkti įrenginio funkcionalumui.

▶ Vadovaukitės gamintojo pateikiamomis priemonių dozavimo rekomendacijomis.

Maksimalaus įkrovos kiekio viršijimas kenkia įrenginio funkcionalumui.

▶ Atsižvelkite į maksimalų įkrovos kiekį kiekvienai programai ir jo neviršykite.
→ "Programos" 26 psl.

Džiovinimo proceso metu porolonas ir akytoji guma gali deformuotis arba išsilydyti.

▶ Nedžiovinkite skalbinių, kuriuose yra porolono ar akytosios gumos.

Transportavimui paruoštas prietaisas yra sutvirtintas specialiais fiksuojamaisiais varžtais. Nepašalinti fiksuojamieji varžtai gali padaryti materialinės žalos ir apgadinti prietaisą.

▶ Prieš paleisdami prietaisą, visiškai pašalinkite fiksuojamuosius varžtus ir juos laikykite saugioje vietoje.

▶ Prieš transportavimą tinkamai pritvirtinkite fiksuojamuosius varžtus, kad išvengtumėte žalos pervežimo metu.

Neteisingai prijungta vandens įleidimo žarna gali tapti materialinės žalos priežastimi.

▶ Sandariai užveržkite vandens įleidimo angos varžtinius sujungimus.

▶ Geriausia prijungti vandens įleidimo žarną tiesiogiai prie vandentiekio čiaupo be papildomų jungiamųjų elementų tokių kaip adapteriai, prailginimai, vožtuvai ir kiti.

▶ Patikrinkite, kad vandens įleidimo žarnos vožtuvo korpusas nesiliečia su gretimais paviršiais ir jo neveikia jokios išorinės jėgos.

▶ Įsitikinkite, kad vidinis vandentiekio čiaupo diametras yra mažiausiai 17 mm.

▶ Įsitikinkite, kad sujungimo sriegio ilgis su vandentiekio čiaupu yra mažiausiai 10 mm.

Jei vandens slėgis per aukštas ar per žemas, tai gali pakenkti prietaiso funkcionalumui.

▶ Įsitikinkite, kad vandens slėgis vandens tiekimo sistemoje yra mažiausiai 100 kPa (1 bar), tačiau ne didesnis nei 1000 kPa (10 barų).

▶ Jei vandens slėgis viršija maksimalią nurodytą vertę, tarp geriamo vandens jungties ir įrenginio žarnos komplekto reikia sumontuoti spaudimą mažinantį vožtuvą.

▶ Įrenginio nejunkite prie maišytuvo čiaupo prijungto prie nepakankamo slėgio karsto vandens boilerio.

Pakeistos konstrukcijos ar apgadintos vandens žarnos gali padaryti materialinės žalos arba apgadinti prietaisą.

▶ Vandens žarnų niekada neužlenkite, neprispauskite, nekeiskite jų konstrukcijos ir neparpaukite.

▶ Naudokite tik prietaiso pakuotėje pridedamas vandens žarnas arba originalias atsargines žarnas.

▶ Niekada dar kartą nenaudokite jau naudotų žarnų.

Prietaiso naudojimas su nešvari ar pernešlyg karštu vandeniu gali tapti materialinės žalos priežastimi.

▶ Įsitikinkite, kad prietaisas įjungiamas tik su šaltu vandentiekio vandeniu.

Netinkamos valymo priemonės gali sugadinti įrenginio paviršius.

▶ Nenaudokite agresyvių ar šlifavimui skirtų valiklių.

- ▶ Nenaudokite valymo priemonių, kurių sudėtyje yra didelis alkoholio kiekis.
- ▶ Valydami nenaudokite metalinių šveitiklių ar kempinėlių.
- ▶ Įrenginį valykite tik vandeniu ir švelniu, drėgnu audiniu.
- ▶ Nedelsiant pašalinkite visas skalbiklio, purškiklio ar kitas liekanas, jei jų patenka ant įrenginio.

3 Aplinkos apsauga ir energijos taupymas

3.1 Pakuotės utilizavimas

Visos pakavimui panaudotos medžiagos yra nekenksmingos aplinkai ir gali būti perdirbtos arba pakartotinai panaudotos.

- ▶ Išrūšiukite individualius komponentus atsižvelgdami į jų tipą ir utilizuokite juos atskirai.

3.2 Taupykite energiją ir saugokite resursus

Vadovaujantis šiomis instrukcijomis Jūsų prietaisas naudos mažiau elektros ir vandens.

Rinkitės programas su žemomis temperatūromis ir ilgesniu skalbimo ciklu ir naudokite didžiausią įkrovą.

- ✓ Energijos ir vandens suvartojimas yra optimaliausias.

Įpilkite skalbiklio pagal skalbinių užterštumo laipsnį.

- ✓ Nežymiai ir vidutiniškai užterštiems skalbiniams pakanka mažesnio skalbiklio kiekio. Laikytės skalbiklio gamintojo dozavimo rekomendacijų.

Sumažinkite skalbimo temperatūrą mažai ir vidutiniškai suteptiems skalbiniams.

- ✓ Skalbiant žemesnėje temperatūroje, prietaisas sunaudoja mažiau energijos. Mažai ir vidutiniškai išteptus skalbinius užtenka skalbti žemesnėje temperatūroje nei nurodyta gaminio priežiūros etiketėje.

Norėdami išskalbtus skalbinius džiovinti džiovyklėje, pasirinkite didžiausią gręžimo greitį.

- ✓ Kuo skalbiniai sausesni, tuo trumpesnė programos trukmė džiovinant, todėl sumažėja energijos suvartojimas. Didesnis gręžimo greitis sumažina skalbiniuose likusį drėgmės kiekį ir sustiprina gręžimo keliamą triukšmą.

Skalbinius skalbkite be pirminio skalbimo.

- ✓ Skalbiant su pirminiu skalbimu pailgėja programos trukmė, padidėja suvartojamos energijos ir vandens kiekis.

Įrenginyje yra nuolatinio automatinio įkrovos sureguliuavimo funkcija.

- ✓ Pagal skalbiamų audinių tipą ir įkrovos kiekį nuolatinio automatinio įkrovos sureguliuavimo funkcija optimaliai parinks vandens sąnaudas ir programos trukmę.

3.3 Energijos taupymo programa

Jei įrenginiu nesinaudojate ilgesnį laiko tarpą, jis automatiškai persijungia į energijos taupymo režimą. Energijos taupymo režimas išsijungia Jums vėl pradėjus naudotis įrenginiu.

4 Montavimas ir prijungimas

4.1 Prietaiso išpakavimas

DĖMESIO!

Įrenginio būgne likę objektai, kurie nėra sukurti veikimui kartu su prietaisu, gali padaryti materialinės žalos ir apgadinti prietaisą.

- ▶ Prieš naudodamiesi įrenginiu, iš būgno pašalinkite ten likusius objektus ir įrenginio priedus.

Nuo įrenginio pašalinkite visas pakavimo medžiagas ir apsauginius apdangalus.

Siekiant pašalinti pakuotę aplinkai nežalingu būdu susipažinkite su informacija

→ „Pakuotės šalinimas“, 11 psl.

1. Patikrinkite ar nėra matomų prietaiso pažeidimų.
2. Atidarykite dureles.
→ „Pagrindinės funkcijos“, 31 psl.
3. Iš būgno išimkite priedą.
4. Uždarykite prietaiso dureles.

4.2 Pakuotės turinys

DĖMESIO!

Jei prietaisas naudojamas su nepilnos komplektacijos ar defektuotais priedais, jis gali veikti netinkamai arba tapti materialinės žalos ar prietaiso sugadinimo priežastimi.

- ▶ Nesinaudokite prietaisu su nepilnos komplektacijos ar defektuotais priedais.

- ▶ Prieš naudojantis prietaisu pakeiskite priedus, dėl kurių jums kyla abejonių.
→ „Priedai“, 30 psl.

Pastaba: Prietaisas buvo patikrintas gamykloje dėl jo veikimo. Dėl to prietaise galėjo likti dėmių nuo vandens. Šios žymės išnyks po pirmo skalbimo ciklo.

Į pristatymo apimtį įeina:

- Skalbimo mašina
- Lydintys dokumentai
- Transportavimo varžtai
→ *Transportavimo varžtų nuėmimas*, 13 psl.
- Dangteliai
- Alkūnė vandens išleidimo žarnos tvirtinimui

4.3 Reikalavimai montavimo vietai

⚠ ĮSPĖJIMAS

Trumpo jungimo pavojus!

Įrenginyje yra įtampą turinčių dalių. Liesti įtampą turinčias dalis yra pavojinga.

- ▶ Niekada nesinaudokite įrenginiu be dangčio.

⚠ ĮSPĖJIMAS

Susižalojimo pavojus!

Naudojantis ant pakyllos pastatytu įrenginiu, jis gali apvirsti.

- ▶ Visada pritvirtinkite įrenginio kojeles prie pagrindo naudodami fiksuojamąsias gamintojo gembes → žr. 30 psl. prieš naudodamiesi įrenginiu pirmąjį kartą.

DĖMESIO!

Jei įrenginį montuojate šalčio veikiamose vietose arba lauke, užšalęs likutinis vanduo gali sugadinti įrenginį, o užšalusios žarnos gali įtrūkti arba susiskaldyti.

- ▶ Įrenginio nemontuokite tose vietose, kur jį gali paveikti šaltis arba lauke.

Gamykloje buvo atliekamas funkcinis prietaiso bandymas, todėl jame gali būti likusio vandens. Likęs vanduo gali ištekti iš prietaiso, jei jį paversite didesniu nei 40° laipsnių kampu.

- ▶ Prietaisą paverskite atsargiai.
- ▶ Transportuokite prietaisą vertikaliaje padėtyje.

Montavimo vieta	Reikalavimai
<p>Ant paaukštinimo</p> 	<p>Įrenginį pritvirtinkite fiksuojančiomis gembėmis → žr. 30 psl.</p>
<p>Ant medinių sijų grindų</p> 	<p>Įrenginį patalpinkite ant vandeniui atsparios medinės plokštės, kuri yra tvirtai prisukta prie grindų. Medinė plokštė turėtų būti mažiausiai 30 mm storio.</p>
<p>Montuojant į virtuvės baldus</p> 	<p>Skalbyklei skirta niša turi būti ne mažiau kaip 60 cm pločio. Skalbyklę montuokite tik po stabilium, saugiai prie kitų spintelių pritvirtintu darbastaliu.</p>
<p>Prie sienos</p> 	<p>Neprispauskite žarnų tarp sienos ir įrenginio.</p>

4.4 Transportavimo varžtų išėmimas

Prietaisas paruoštas pervežimui naudojant transportavimo varžtus pritvirtintus galinėje prietaiso dalyje.

Pastaba: Transportavimo varžtus, sraigtus ir movas laikykite saugioje vietoje ir išsaugokite juos pervežimui ateityje
→ žr. 52 psl.

1. Ištraukite žarnas iš laikiklių.

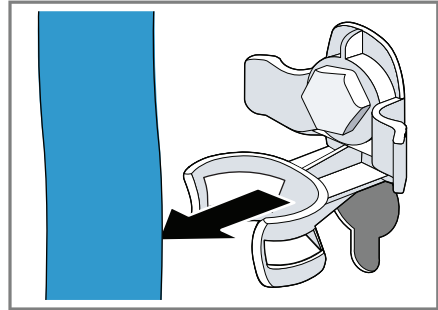

2. Atsukite ① ir pašalinkite ② visus keturis transportavimo varžtų sraigtus WAF 13 tipo veržliarakčiu.

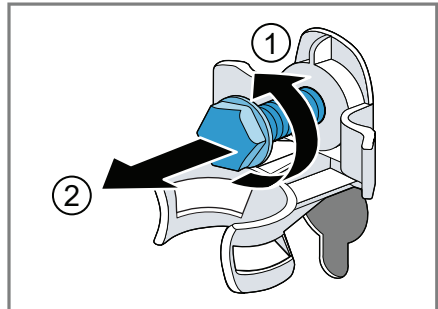

3. Iš laikiklio ištraukite maitinimo kabelį.

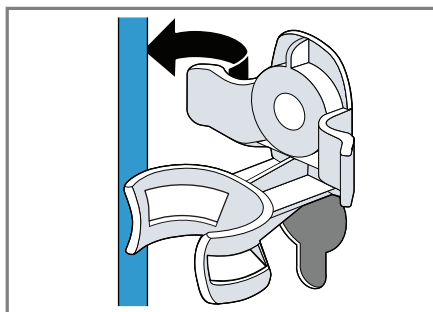

4. Pašalinkite keturias movas.

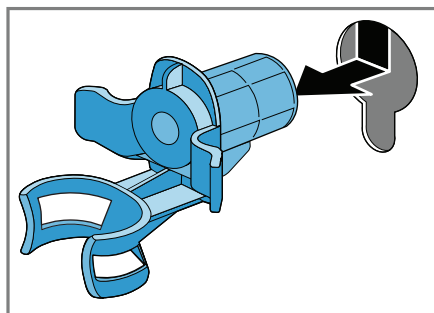

5. Uždėkite keturis dangtelius.

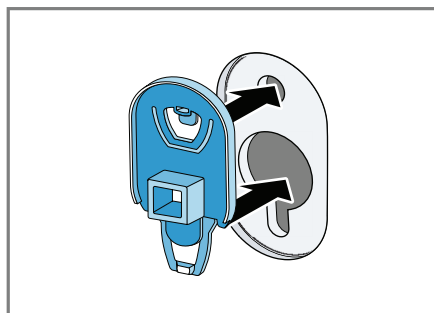

6. Paspauskite visus keturis dangtelius.

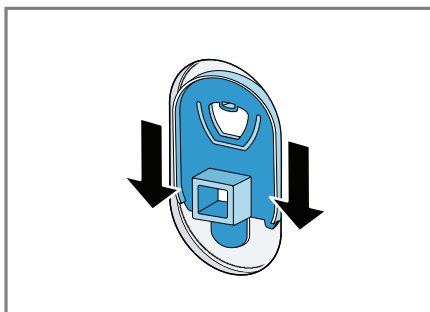

4.5 Prietaiso prijungimas

Vandens įleidimo žarnos prijungimas

⚠️ ĮSPĖJIMAS

Trumpo jungimo pavojus!

Įrenginyje yra įtampą turinčių dalių. Liesti įtampą turinčias dalis yra pavojinga.

► Nenardinkite elektrinio „AquaStop“ vožtuvo į vandenį.

1. Vandens įleidimo žarną prijunkite prie čiaupo (26,4 mm = 3/4").

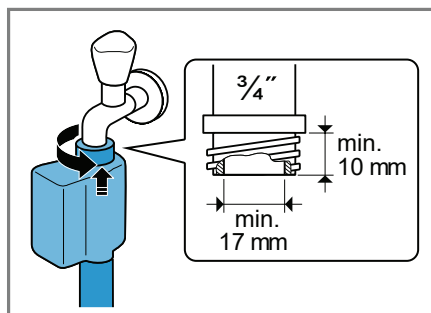

2. Atsargiai atsukite vandens čiaupą ir patikrinkite, ar jungties taškai yra sandarūs.

Vandens išleidimo jungčių tipai

Ši informacija padės Jums prijungti įrenginį prie vandens išleidimo angos.

DĖMESIO!

Išleidžiant vandenį, vandens išleidimo žarną veikia vandens slėgis, todėl ji gali atsilaisvinti nuo sumontuotų jungties taškų.

- Pritvirtinkite vandens išleidimo žarną taip, kad ji neatsilaisvintų.

Pastaba: Laikykitės nurodyto drenazinės angos aukščio. Didžiausias drenazinės angos aukštis yra 100 cm.

Vandens išleidimas į sifoną

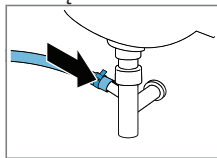

Jungties tašką sutvirtinkite (24-40 mm) žarnos gnybtu.

Vandens išleidimas į praustuvą.

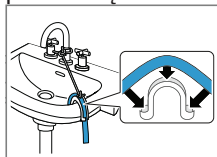

Pritaisykite ir pritvirtinkite vandens išleidimo žarną naudodami alkūnę. → žr. 30 psl.

Vandens išleidimas į plastikinį vamzdį su gumine mova arba į kanalizacijos lataką.

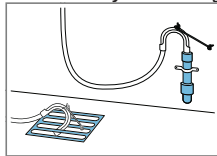

Pritaisykite ir pritvirtinkite vandens išleidimo žarną naudodami alkūnę. → žr. 30 psl.

4.6 Prietaiso išlyginimas

Norint sumažinti triukšmą, vibraciją ir apsaugoti įrenginį nuo judėjimo, jį tinkamai išlyginkite.

1. WAF 17 veržliarakčiu atlaisvinkite fiksavimo veržles, pasukdami jas laikrodžio rodyklės kryptimi.

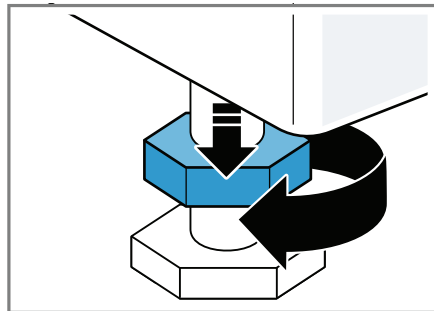

2. Norėdami išlyginti prietaisą, pasukite jo kojelę. Naudodami gulsčiuką patikrinkite, ar prietaisas stovi lygiai.

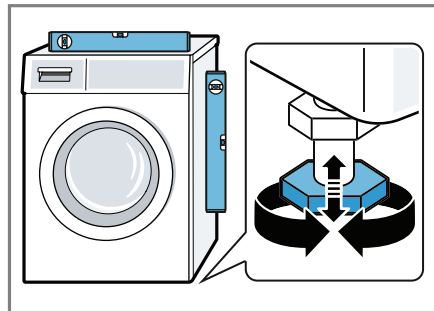

Viso keturios prietaiso kojelės turi tvirtai remtis į grindis.

lt Montavimas ir prijungimas

3. WAF 17 veržliarakčiu fiksavimo veržlę tvirtai prisukite prie korpuso.

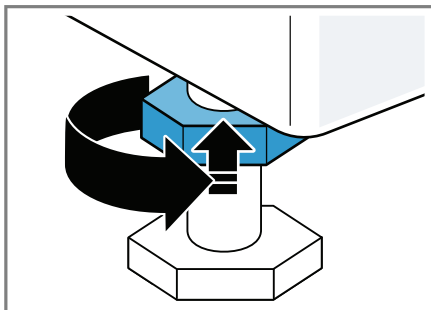

Užsukdami veržlę tvirtai laikykite kojelę ranka ir stenkitės nepakeisti jos aukščio.

4.7 Prietaiso prijungimas prie elektros tiekimo tinklo

Pastaba: šio prietaiso buitinė elektros instaliacija turi atitikti vietos teisines nuostatas ir saugos taisykles, joje turi būti likutinės srovės grandinės pertraukiklis.

1. Įrenginio maitinimo kabelio kištuką įstatykite į netoliese esantį el. lizdą. Detalią informaciją apie įrenginio prijungimą rasite skyriuje „Techniniai duomenys“ → 56 psl.
2. Patikrinkite, ar maitinimo kištukas tinkamai įstatytas į lizdą.

5 Susipažinimas su įrenginiu

5.1 Prietaisas

Įrenginio dalių apžvalgą rasite čia.

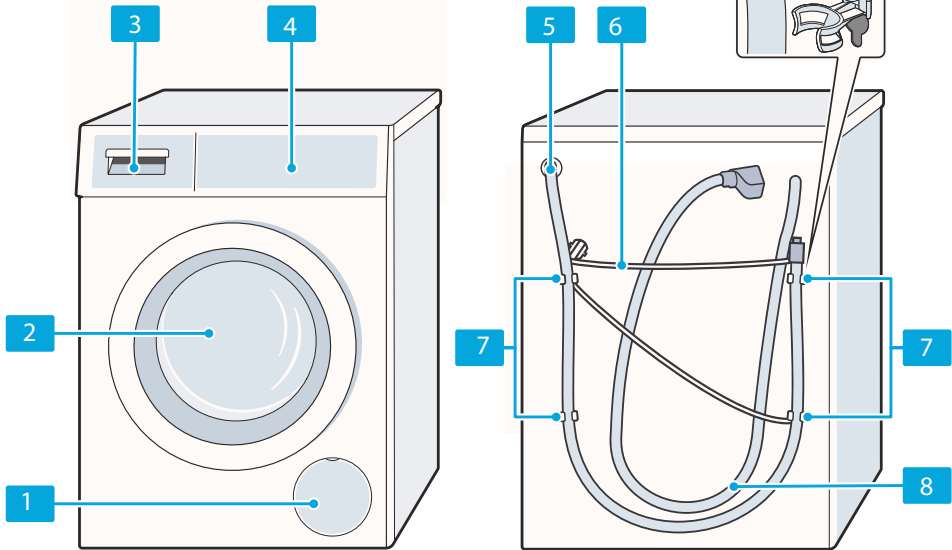

Tam tikruose modeliuose, specifinės detalės, tokios kaip spalva ir forma gali skirtis nuo pavaizduotųjų.

1 Drenažo siurblio priežiūros dangtelis → 39 psl.

2 Durelės

3 Skalbiklių stalčius → 18 psl.

4 Valdikliai → 18 psl.

5 Vandens išleidimo žarna → 14 psl.

6 Maitinimo kabelis → 16 psl.

7 Transportavimo varžtai → 13 psl.

8 Vandens įleidimo žarna → 14 psl.

5.2 Skalbiklių stalčius

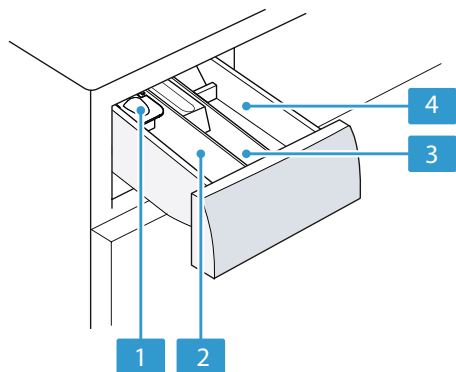

-
- 1 Skysto skalbiklio dozatorius
→ „Skysto skalbiklio dozatoriaus naudojimas“, Puslapis 32
-
- 2 II skyrelis:
- Skalbiklis pagrindiniam skalbimui
 - Vandens minkštiklis
 - Baliklis
 - Dėmių valiklis
-
- 3 Skyrelis ☼:
- Audinių minkštiklis
 - Skystas krakmolos
 - Hidrofobinė priemonė
-
- 4 I skyrelis:
- Skalbiklis pirminiam skalbimui
 - Dezinfekuojantis skalbiklio priedas
-

5.3 Valdikliai

Valdikliai naudojami visų įrenginio funkcijų konfigūravimui ir informacijos apie veikimo būseną gavimui.

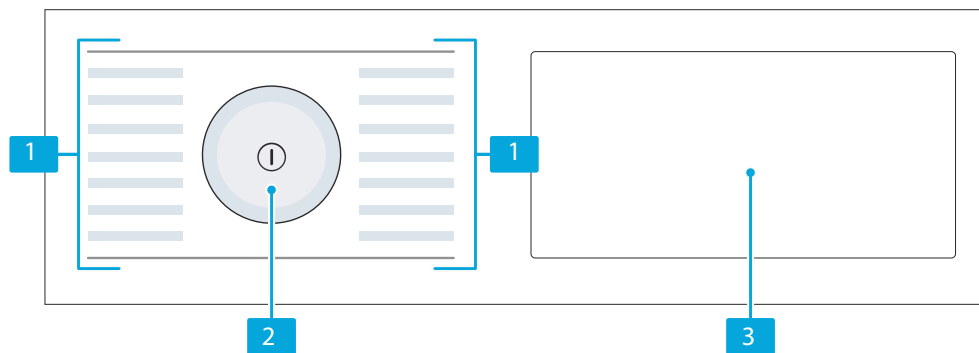

-
- 1 Programos → žr. 26 psl.
-
- 2 Programų pasirinkimo rankenėlė
→ žr. 31 psl.
-
- 3 Mygtukai ir ekranas
-

5.4 Veikimo principas

Tam tikros ekrano zonos reaguoja į prisilietimus. Nustatymus galėsite atlikti, paspausdami mygtukus. Atlikti nustatymai

paryškiname ekrane. Atliktus nustatymus galite pakeisti arba išjungti, kelis kartus paspaudžiant atitinkamus mygtukus ekrane.

DĖMESIO!

Nespauskite ant ekrano su jėga, taip galite jį sugadinti.

- ▶ Nedėkite ant ekrano sunkių daiktų.
- ▶ Nespauskite ant ekrano smailiais ar aštriais daiktais.

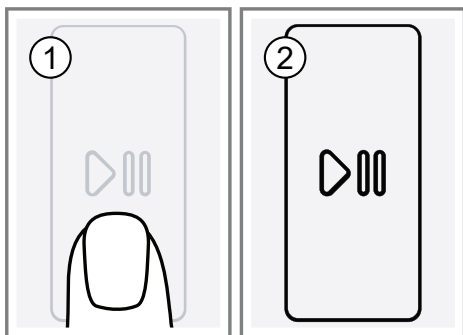

6 Prieš naudojant pirmą kartą

Paruoškite įrenginį naudojimui.

6.1 Skalavimo ciklo be įkrovos paleidimas

Gamykloje Jūsų įrenginys buvo kruopščiai tikrinamas. Norėdami pašalinti likutinį vandenį, pirmąjį skalavimo ciklą paleiskite be jokios skalbinių įkrovos.

1. Paspauskite ①.
Įrenginiui įsijungti gali prireikti kelių sekundžių.
2. Nustatykite **Drum Clean** (Būgno valymo) programą.
3. Uždarykite prietaiso dureles.
4. Ištraukite skalbiklio stalčių.

5. Įpilkite skalavimo miltelius į dozavimo skyrių.

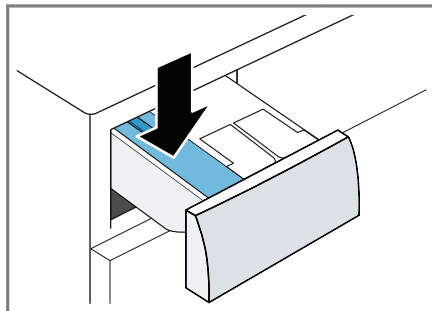

Kad skalbiklis pernelyg nesuputotų, mažai išteptiems skalbiniams pilkite tik pusę gamintojo rekomenduojamos dozės. Nenaudokite vilnai ir gležniems skalbiniams skirto skalbiklio.

6. Įstumkite skalbiklio stalčių į vietą.
7. Paspauskite  norėdami paleisti programą.
 - ✓ Ekrane rodoma likusi programos trukmė.
 - ✓ Programai pasibaigus ekrane rodoma: End (Pabaiga).
8. Paleiskite pirmąjį skalavimo ciklą arba programos jungiklį į ①, kad išjungtumėte prietaisą.
→ "Pagrindinis valdymas" 31 psl.



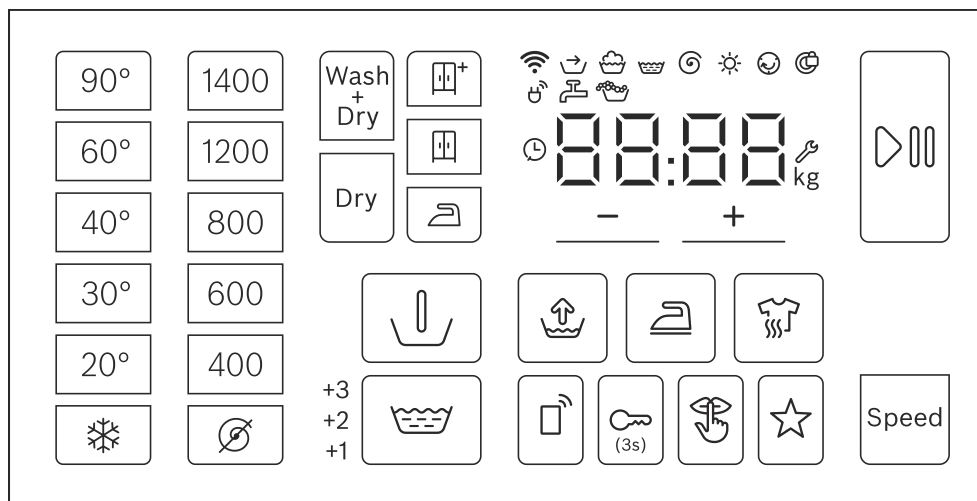

7 Ekranas

Ekranе rodomi pasirinkti nustatymai, galimybės ar svarbi informacija.









Rodmuo	Žymos	Aprašymas
0:40 h ¹	Programos trukmė/ likęs programos laikas	Numatoma programos trukmė arba likęs progra- mos laikas.
⌚ 8h ¹	Skalbimo pabaigos atidėjimo laikas („Re- ady-in“)	→ „Mygtukai“, 22 psl.
6 kg ¹	Rekomenduojama įkrova	Didžiausias galimas įkrovos kiekis kilogramais pasirinktai programai.
→	Prewash (Pirminis skalbimas)	Programos būseną
🧺	Wash (Skalbimas)	Programos būseną
🧺	Rinse (Skalavimas)	Programos būseną
🌀	Spin (Gręžimas)	Programos būseną
End	Programos pabaiga	Programos būseną
☀️	Džiovinimas	Programos būseną
🛡️	Apsauga nuo susi- glamžymo	Programos būseną
+1	Extra Rinse (Skalavi- mas)	Įjungiami papildomi skalavimo ciklai → „Mygtukai“, 22 psl.
+2		
+3		

¹ Pavyzdys

Rodmuo	Žymos	Aprašymas
	Wi-Fi	<ul style="list-style-type: none"> ■ Įsižiebė: Prietaisas prijungtas prie Jūsų namų tinklo. ■ Žybsi: Prietaisas bando jungtis prie Jūsų namų tinklo. <p>→ „Home Connect“, 35 psl.</p>
	Energijos tvarkyklė	Prietaisas prijungtas prie išmaniosios energijos sistemos (energijos tvarkyklės).
	Putų aptikimo sistema.	Įrenginys aptiko per daug putų.
	Durėlės	<ul style="list-style-type: none"> ■ Užsidegė: Durėlės užrakintos ir negali būti atidarytos. ■ Išjungta: Durėlės atrakintos ir gali būti atidarytos.
	Vandentiekis	<ul style="list-style-type: none"> ■ Nėra vandens slėgio, ■ Per mažas vandens slėgis,
E:35 / -10 ¹	Klaida	Klaidos kodas, klaidų ekranas, signalas
¹ Pavyzdys		

8 Mygtukai



Mygtukas	Pasirinkimas	Aprašymas
① (maitinimo jungiklis)	<ul style="list-style-type: none"> ■ Įjungti ■ Išjungti 	Skirtas įjungti ar išjungti prietaisą.
❄ - 90 ° (Temperatūra)	❄ - 90 °C	Sureguliuokite temperatūrą laipsniais (°C).
⌚ - 1400 (Gręžimo greitis)	⌚ - 1400 apsisukimų per minutę	<p>Pasirinkite gręžimo greitį arba išjunkite gręžimo ciklą.</p> <p>Esant įjungtam ⌚, vanduo išleidžiamas ir gręžimo ciklas išjungiamas skalbimo ciklo pabaigoje. Skalbiniai lieka šlapi skalbimo mašinoje.</p>
▷ (Paleisti/Perkrauti)	<ul style="list-style-type: none"> ■ Paleisti ■ Atšaukti ■ Pauzė 	Paleidžia, atšaukia arba laikinai sustabdo programą.
- / + (Programos pabaigos laikas)	1-24 valandos	<p>Nustatykite programos pabaigos laiką. Programos trukmė taip pat yra įtraukta į nustatytų valandų skaičių.</p> <p>Programai prasidėjus rodoma programos trukmė.</p>
📖	Kelios parinktys	→ „Pagrindiniai nustatymai“, 38 psl.
Speed (Greitai)	<ul style="list-style-type: none"> ■ Įjungti ■ Išjungti 	<p>Įjungti arba išjungti trumpą skalbimo programą.</p> <p>Pastaba: Energijos sąnaudos padidėja. Skalbimo rezultato tai nekeičia.</p>
↓ (Prewash) (Pirminis skalbimas)	<ul style="list-style-type: none"> ■ Įjungti ■ Išjungti 	<p>Įjungti arba išjungti pirminį skalbimą, pvz. skalbiant labai suteptus skalbinius.</p> <p>Pastaba: Įjungus išmaniojo dozavimo sistemą, skalbiklis bus automatiškai paskirstytas pirminiam ir pagrindiniam skalbimams. Išjungus išmaniojo dozavimo sistemą, pirminiam skalbimui skirtą skalbiklį pilkite tiesiai į būgną.</p>
👑 (Rinse Plus) (Papildomas skalavimas)	<ul style="list-style-type: none"> ■ +1 ■ +2 ■ +3 	<p>Įjungti arba išjungti iki trijų papildomų skalavimo ciklų.</p> <p>Rekomenduojama žmonėms su jautria oda arba tuo atveju, jei skalbiama ypatingai minkštame vandenyje.</p>
💧 (Water plus)	<ul style="list-style-type: none"> ■ Įjungti ■ Išjungti 	<p>Skalbkite naudojant didesnę kiekį vandens.</p> <p>Rekomenduojama itin jautriai odai ir švelnesniam skalbimui.</p>

Mygtukų	Pasirinkimas	Aprašymas
 (Easy Iron)	<ul style="list-style-type: none"> ■ Įjungti ■ Išjungti 	<p>Įjungti ar išjungti apsaugos nuo glamžymosi programą.</p> <p>Siekiant sumažinti skalbinių glamžymąsi, parenkamas grėžimo ciklas ir grėžimo greitis.</p> <p>Po skalbimo skalbiniai bus pakankamai drėgni, juos reikės išdžiovinti ant skalbinių virvės.</p>
 3s (Užraktas nuo vaikų spauskite 3 sekundes)	<ul style="list-style-type: none"> ■ Įjungti ■ Išjungti 	<p>→ „Apsauga nuo vaikų“, 34 psl.</p>
☆ (Memory) (Atmintis)	<ul style="list-style-type: none"> ■ Išsaugojimas ■ Nustatymas 	<p>Paspauskite mygtuką ir laikykite nuspaudę apie 3 sekundes, kad išsaugotumėte individualius programos nustatymus.</p> <p>→ <i>Programos nustatymų išsaugojimas, 31 psl.</i></p> <p>Trumpai paspausdami mygtuką, galite nustatyti individualius jūsų programos nustatymus.</p>
 (Silent wash)	<ul style="list-style-type: none"> ■ Įjungti ■ Išjungti 	<p>Įjungia arba išjungia „Silent Wash“ funkciją, pavyzdžiui, kai skalbiate naktį. Išjungiamas programos pabaigos garsinis signalas ir sumažinamas paskutinio grėžimo greitis.</p>
 (Hygienic care)	<ul style="list-style-type: none"> ■ Įjungti ■ Išjungti 	<p>Įjungia arba išjungia švelnų pradinį sausų skalbinių apdorojimą karštu, iki 65 °C temperatūros, oru, esant griežtesniems higienos reikalavimams.</p> <p>Apdorojus skalbinius karštu oru, jie skalbiami žemoje temperatūroje.</p> <p>Pastaba: paleidus programą, būgno apšvietimas lieka įjungtas maždaug 10 minučių.</p>
Dry	<ul style="list-style-type: none"> ■ Įjungti ■ Išjungti 	<p>Įjungia arba išjungia džiovinimą, prieš tai neišskalbus.</p>
Wash+Dry	<ul style="list-style-type: none"> ■ Įjungti ■ Išjungti 	<p>Įjungia skalbimą, po kurio seka džiovinimas.</p>
 (Iron Dry)	<ul style="list-style-type: none"> ■ Įjungti ■ Išjungti 	<p>Sausumo lygis apibrėžia skalbinių sausumą arba drėgnumą pasibaigus programai.</p>
 (Cupboard Dry)	<ul style="list-style-type: none"> ■ Įjungti ■ Išjungti 	<p>Sausumo lygis apibrėžia skalbinių sausumą arba drėgnumą pasibaigus programai.</p>

Mygtukų	Pasirinkimas	Aprašymas
☰+ (Cupboard Dry+)	<ul style="list-style-type: none"> ■ Įjungti ■ Išjungti 	Sausumo lygis apibrėžia skalbinių sausumą arba drėgnumą pasibaigus programai.
☰ (Nuotolinis paleidimas)	<ul style="list-style-type: none"> ■ Įjungti ■ Išjungti ■ Įeiti į „Home Connect“ meniu. 	→ „Nuotolinis paleidimas“, 37 psl.



9 Sausumo lygis

Kai kuriose programose sausumo lygis yra iš anksto nustatytas. Sausumo lygis apibrėžia skalbinių sausumą arba drėgnumą pasibaigus programai.

Sausumo lygis	Skalbiniai	Džiovinimo rezultatas
	Daugiasluoksniai stori skalbiniai, kurie greitai neišdžiūsta.	Skalbiniai sausi.
	Įprasti vieno sluoksnio skalbiniai.	Skalbiniai sausi.
	Įprasti vieno sluoksnio skalbiniai	Pasibaigus džiovinimui, skalbiniai vis dar šiek tiek drėgni. Kad skalbiniai nesusiglamžytų, lyginkite juos iš karto po džiovinimo arba pakabinkite, kol jie dar drėgni.



9.1 Sausumo lygio keitimas

Kai kuriose programose galite pakeisti sausumo lygį taip, kad skalbiniai būtų sausesni ar drėgnesni.

- Nustatykite skalbimo ir džiovinimo programą arba džiovinimo programą.
→ „Programos“, 26 psl.
- ✓ Ekrane pateikiamas nurodytas sausumo lygis.
2. Spauskite   arba .

10 Programos



Patarimas: Skalbinių priežiūros etiketėse pateikiama papildoma informacija dėl tinkamos skalbimo programos.

Programa	Aprašymas	Max. load (kg)	Max. load (kg)
		Skalbimas	Džiovinimas
Cotton (Medvilnė)	<p>Skalbkite atsparius skalbinius iš medvilnės, lino ar mišrių audinių.</p> <p>Taip pat galima naudoti kaip trumpą skalbimo programą vidutiniškai suteptiems skalbiniams skalbti įjungus Speed (Greitis). Programos nustatymas:</p> <ul style="list-style-type: none"> ■ Maks. 90 °C ■ Maks. 1400 aps/min 	10,0 5,0 ¹	6,0
Eco 40-60	<p>Tinka skalbti gaminius iš medvilnės, lino ar mišrios sudėties.</p> <p>Pastaba: Tekstiles gaminius, kurių etiketės instrukcijos nurodo, kad juos galima skalbti  40°C ar  60°C temperatūroje, galima skalbti kartu.</p> <p>Skalbimo charakteristikos atitinka geriausią galimą skalbimo efektyvumo klasę pagal įstatymų reikalavimus.</p> <p>Šiai programai skalbimo temperatūra sureguliuojama automatiškai, priklausomai nuo įkrovos dydžio, siekiant pasiekti geriausius skalbimo rezultatus. Skalbimo temperatūros pakeisti negalite.</p> <p>Pastaba: Šiai programai temperatūros nustatyti negalima, ji nustatoma automatiškai.</p> <p>Programos nustatymas:</p> <ul style="list-style-type: none"> ■ Maks. - °C ■ Maks. 1400 aps/min 	10,0	6,0
Easy-Care (Lengvai prižiūrimi skalbiniai)	<p>Skalbkite skalbinius iš sintetinių arba mišrių audinių.</p> <p>Programos nustatymas:</p> <ul style="list-style-type: none"> ■ Maks. 60 °C 	4,0	2,5

¹ Speed (Greitis) įjungtas

² Džiovinimas negalimas

³ Skalbimas negalimas

Programa	Aprašymas	Max. load (kg)	Max. load (kg) Skalbimas Džiovinimas
	■ Maks. 1200 aps/min		
Mix (Mišrūs)	Skalbkite skalbinius iš medvilnės, lino, sintetinių ar mišrių audinių. Tinka mažai suteptiems skalbiniams skalbti. Programos nustatymas: ■ Maks. 60 °C ■ Maks. 1400 aps/min	4,0	2,5
Delicate / Silk (Gležni skalbiniai/ Šilkas)	Skalbkite gležnus skalbinius iš šilko, viskozės ir sintetikos. Naudokite šilkui ar gležniems audiniams skalbti skirtą skalbiklį. Pastaba: Ypatingai gležnus skalbinius arba skalbinius su kabliukais, kilpelėmis ar spaustuokais skalbkite tinkliniame skalbinių maišelyje. Programos nustatymas: ■ Maks. 40 °C ■ Maks. 800 aps/min	2,0	- ²
 Wool / Hand wash (Vilna/ Skalbimas rankomis)	Rankomis arba mašina skalbiamiems vilniniams arba vilnos sudėtyje turintiems skalbiniams skalbti. Saugodamas skalbinius nuo traukimosi, būgnas judina skalbinius labai švelniai, darydamas ilgas pauzes. Naudokite vilnai skalbti skirtą skalbiklį. Programos nustatymas: ■ Maks. 40 °C ■ Maks. 800 aps/min	2,0	1,0
Rinse (Praskalauti)	Išskalauja ir išgręžia skalbinius, tuomet išleidžia vandenį. Programos nustatymas: Maks. 1400 aps/min	-	-
Spin/Drain (Gręžimas / Vandens išleidimas)	Išgręžia ir nuleidžia vandenį. Jei norite tik nuleisti vandenį, įjunkite  . Skalbiniai nebus išgręžiami. Programos nustatymas: Maks. 1400 aps/min	-	-

¹ Speed (Greitis) įjungtas² Džiovinimas negalimas³ Skalbimas negalimas

Programa	Aprašymas	Max. load (kg) Skalbimas	Max. load (kg) Džiovinimas
(App Programs) (Papildomos programos)	Papildomas programos rinkitės tiesiai „Home Connect“ programėlėje. Programų aprašymus rasite „Home Connect“ programėlėje. Pastaba: prietaisas turi būti prijungtas prie Jūsų namų tinklo ir įregistruotas „Home Connect“ programėlėje. → „Home Connect“, 35 psl.	-	-
Sport (Sportinė apranga)	Skalbkite sportinę aprangą ir laisvalaikio drabužius pagamintus iš sintetinių audinių, mikropluošto ar multino. Naudokite sportiniai aprangai skalbti skirtą skalbiklį. Nenaudokite skalbinių minkštiklio. Patarimas: Naudokite „Lengvai prižiūrimų skalbinių“ programą smarkiai išteptiems skalbiniams skalbti. Programos nustatymas: ■ Maks. 40 °C ■ Maks. 800 aps/min	2,0	2,0
Drum Clean (Būgno valymas)	Būgno valymas ir priežiūra. Naudokite šią programą šiais atvejais: ■ Prieš pradėdami naudoti prietaisą pirmą kartą ■ Jei reguliariai skalbiate ne aukštesnėje kaip 40 ° C temperatūroje ■ Po ilgesnio nenaudojimo Naudokite skalbimo miltelius arba ploviklį, kuriame yra baliklio. Perpus sumažinkite ploviklio kiekį, kad neputotų. Nenaudokite minkštiklio. Nenaudokite skysto ploviklio ar ploviklio, skirto vilnonėms ar švelniems audiniams. Pastaba: Jei ilgesnį laiką skalbsite žemesnės nei 60 °C temperatūros vandenyje, ekrane ims žybsėti būgno valymo indikatorius.	³	²

¹ Speed (Greitis) įjungtas

² Džiovinimas negalimas

³ Skalbimas negalimas

Programa	Aprašymas	Max. load (kg) Skalbimas	Max. load (kg) Džiovinimas
Refresh ☁ (Atnaujimas)	Pašalina raukšles ir aplinkos kvapus iš lininių ar vilninių kostiumų bei audinių. Patarimas: kad skalbiniai nesusiglamžytų, išimkite juos iš karto, vos pasibaigus programai. Pastabos: <ul style="list-style-type: none"> ■ Skalbiniai neišdžiūvę ar neišskalbti. ■ Jei dažnai naudosite „Refresh“ ☁ programą be skalbimo, prietaiso viduje gali atsirasti nemalonių kvapų. 	- ³	1,0
MyTime (Mano laikas)	Skalbkite medvilninius, lininius, sintetinius ar mišraus pluošto audinius. Trumpa programa, skirta nedaug arba įprastai suteptiems skalbiniams. Pastaba: jei norite ne skalbti, o tik džiovinti skalbinius, spauskite „Dry“ mygtuką. Programos nustatymas: <ul style="list-style-type: none"> ■ Maks. 40 °C ■ Maks. 1200 aps/min 	2,0	6,0
Rapid 15' / 60' (Greita 15' / 60')	Skalbkite skalbinius iš medvilnės, sintetinių arba mišrių audinių. Trumpa programa smulkiems skalbiniams arba mažai suteptiems skalbiniams skalbti. Programos nustatymas: <ul style="list-style-type: none"> ■ Maks. 40 °C ■ Maks. 1200 aps/min 	2,0	1,0

¹ Speed (Greitis) įjungtas² Džiovinimas negalimas³ Skalbimas negalimas

11 Priedai

Naudokite tik originalius priedus. Jie buvo sukurti specialiai Jūsų įrenginiui.

	Paskirtis	Užsakymo numeris
Vandens įleidimo žarnos pailginimas	Pailginta vandens įleidimo žarna šaltam vandeniui arba „AquaStop“ sistemai (maždaug 2,50 m).	WMZ2381
Fiksuojančios gembės	Pagerina įrenginio stabilumą.	WMZ2200
Alkūnė	Užfiksuokite vandens įleidimo žarną vietoje	00655300
Skysto skalbiklio dozatorius	Skirtas skysto skalbiklio dozavimui.	00605740

12 Skalbiniai

12.1 Skalbinių paruošimas

Pastaba: Papildomą informaciją rasite skaitmeninėje instrukcijoje, nuskenudami QR kodą turinyje arba www.bosch-home.com.

DĖMESIO!

Objektai likę skalbiniuose gali sugadinti skalbinius ir būgną.

- ▶ Prieš naudodamiesi įrenginiu iš visų skalbinių kišenių pašalinkite visus objektus.
- ▶ Norėdami apsaugoti įrenginį ir skalbinius, paruoškite skalbinius iš anksto.
 - Ištuštinkite kišenes
 - Šepetėliu išvalykite smėlį iš kišenių ir palenkimų.
 - Užsekite antklodžių ir pagalvių užvalkalus
 - Užsekite visus užtrauktukus, lipukus, kabliukus ir kilputes.

- Suriškite medžiaginius diržus ir prijuostės dirželius vieną su kitu arba skalbkite tinkliniame skalbinių maišelyje.
- Pašalinkite užuolaidų kabliukus ir juosteles arba naudokite tinklinį skalbinių maišelį
- Tinkliniame skalbinių maišelyje skalbkite smulkius daiktus, tokius kaip vaikų kojines
- Drauge skalbkite ir didelius, ir mažus skalbinius.
- Įsisenėjusias ir sunkiai išvalomas dėmes galima pašalinti skalbiant kelis kartus.
- Šviežias dėmes patepkite muiluotu vandeniu (jį netrinkite)
- Atskirkite skalbinius vieną nuo kito ir juos iškratykite.
- Prieš džiovinant skalbinius, juos išgręžkite

13 Skalbimo ir audinių priežiūros priemonės

Pastabos:

- Išsamias instrukcijas rasite www.bosch-home.com arba nuskenudami QR kodą pagrindiniame šio naudotojo vadovo puslapyje.
- Siekiant užtikrinti saugų prietaiso naudojimą, perskaitykite informaciją skyriuose „Sauga“ → 4 psl. ir „Materialinės žalos išvengimas“ → 10 psl.

Naudojimosi ir dozavimo instrukcijas pateikiama gamintojo rasite ant gaminio pakuotės.

Pastabos:

- Naudokite tik tokius skystus skalbiklius, kurie yra takūs.
- Nemaišykite skirtingų skystų skalbiklių tarpusavyje
- Nemaišykite skalbiklio su audinių minkštikliu.
- Nenaudokite tokių gaminių, kurių paviršiuje susidarė nuosėdų sluoksnis arba kurie yra stipriai sušalę.
- Nenaudokite gaminių, kurių sudėtyje yra tirpiklių, ėdžių ar lakių medžiagų (pvz. baliklio)
- Taupiai naudokite audinių dažus, nes druska gali sugadinti nerūdijantį plieną.
- Į įrenginį nepilkite jokių balinančių medžiagų

14 Bazinis valdymas

Pastaba: Papildomą informaciją rasite skaitmeninėje instrukcijoje, nuskenudami QR kodą turinyje arba www.bosch-home.com.

13.1 Prietaiso įjungimas

Reikalavimas: Prietaisas turi būti teisingai sumontuotas ir prijungtas.

→ „Montavimas ir prijungimas“, 12 psl.

► Paspauskite ①.

Įjungimo procesas užtrunka kelias sekundes.

Pastaba: būgno apšvietimas išsijungia automatiškai.

14.2 Programos nustatymas

1. Programų parinkiklį nustatykite ties reikiama programa
→ „Programos“, 26 psl.
2. Jei reikia, sureguliuokite programų nustatymus.

14.3 Programos nustatymų pritaikymas

Reikalavimas: Nustatyta programa.

→ „Programos nustatymas“, 31 psl.

► Sureguliuokite programos nustatymus.

→ „Mygtukai“, 22 psl.

Vadovaukitės informacija apie veikimo principus.

Pastaba: Šiai programai nustatymai nebus išsaugotos visam laikui.

14.4 Programos nustatymų išsaugojimas

Individualius programos nustatymus galima išsaugoti kaip „mėgstamus“.

Reikalavimai:

- Programa nustatyta.
- Pasirinkti programos nustatymai.

► Paspauskite ir laikykite nuspaudę ☆ apie 3 sekundes.

☆ Paspauskite, kad atidarytumėte išsaugotą programą.

Pastaba: Norėdami pakeisti išsaugotą programą, pakartokite aukščiau aprašytus žingsnius.

14.5 Skalbinių įkrovimas

Pastabos: Norėdami išvengti glamžymosi, atsižvelkite į maksimalią atitinkamos programos įkrovą → 26 psl.

Reikalavimai: Paruoškite ir išrūšiuokite skalbinius.

→ „Skalbiniai“, 30 psl.

1. Atidarykite dureles.
Patikrinkite, kad būgnas būtų tuščias.
2. Sudėkite nesulankstytus skalbinius į būgną.
3. Uždarykite dureles.
Patikrinkite, ar neprispaudėte skalbinių drelėmis.

14.6 Skystam skalbiklio dozatoriaus naudojimas

Jei užsakėte dozatorių kaip papildomą priedą, turite jį naudoti.

1. Ištraukite skalbiklio stalčių.
2. Paspauskite ant intarpo ir išimkite skalbikliams skirtą stalčių.

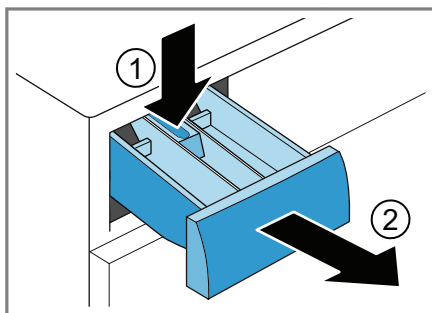

3. Įstatykite dozatorių.

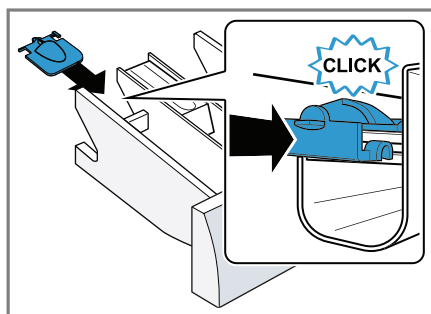

4. Grąžinkite skalbiklio stalčių į vietą.

14.7 Skystam skalbikliui naudokite dozavimo įtaisą.

Skystam skalbikliui įpilti galite pasinaudoti skalbiklio stalčiuje esančiu dozavimo įtaisu.

1. Ištraukite skalbiklio stalčių.
2. Pastumkite dozavimo įtaisą į priekį.

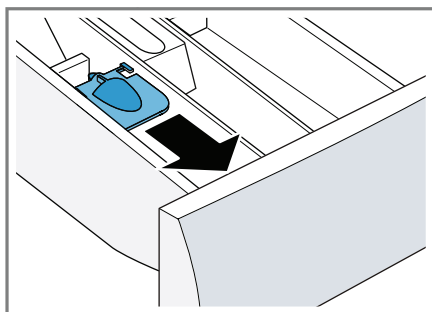

3. Sulenkite dozavimo įtaisą ir užfiksukite vietoje, išgirsite spragtelėjimo garsą.

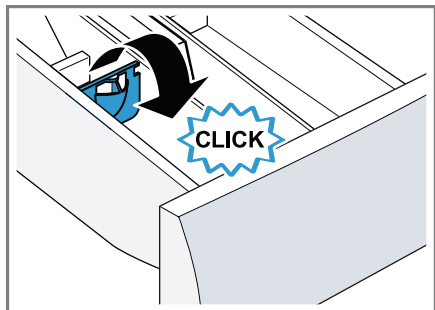

4. Įstumkite skalbiklių stalčių į vietą.

14.8 Skalbimo ir priežiūros priemonių įpylimas

Pastabos:

- Nenaudokite skystiems skalbikliams skirto dozatoriaus gėlinės konsistencijos priemonėms, skalbimo milteliams arba aktyvavus Pirminio skalbimo ar „Ready in“ funkciją.
 - Sužinokite optimalią skalbiklio ir skalbinių priežiūros priemonės dozę.
→ žr. 31 psl.
1. Ištraukite skalbiklio stalčių.
 2. Įpilkite skalbimo priemonę
→ „Skalbiklių stalčius“, 18 psl.
 3. Jei reikia, įpilkite skalbinių priežiūros priemonę.
 4. Įstumkite skalbiklių stalčių į vietą.

14.9 Programos paleidimas

Pastaba: Norėdami pakeisti laiką iki programos pabaigos, pirmiausia nustatykite „Programos pabaigos“ laiką.

1. Paspauskite ▷00.
- ✓ Būgnas sukasi ir prasideda įkrovos nustatymas. Tai gali užtrukti iki 2 minučių, po to į būgną pradeda tekėti vanduo.
 - ✓ Ekrane rodoma programos trukmė arba Programos pabaigos laikas.

- ✓ Programai pasibaigus ekrane rodoma: „End“ (Pabaiga).
2. Pasirinkus ⌘, skalbiniai negręžiami, o vanduo išleidžiamas po skalavimo.

Pastabos:

- Jei skalbiniai neišimami, po 15 minučių įsijungia „Anti-Crease“ programa. Programos trukmė – maždaug 30 minučių. Ekranas rodo 00:00 ir įsijungia ☺. Spauskite bet kurią vietą ekrane, kad išjungtumėte „Anti-Crease“ programą ir išimtumėte skalbinius.
- Jei ekrane įsijungia pranešimas „Hot“, prietaisas vėsina skalbinius. Kai pranešimas „Hot“ išsijungia, skalbiniai yra atvėję.

14.10 Skalbinių mirkymas

Pastaba: Skalbiklio pilti papildomai nereikia. Mirkymo tirpalas yra naudojamas skalbimui.

1. Įjunkite programą.
2. Norėdami laikinai sustabdyti programą praėjus maždaug 10 minučių, paspauskite ▷00.
3. Norėdami atnaujinti programą praėjus pageidaujama skalbinių mirkymo trukmei, paspauskite ▷00.

14.11 Skalbinių pridėjimas

Pastabos:

1. Spauskite ▷00.
Prietaisas sustoja.
Pastaba: Jei šviečia Ⓞ, skalbinių pridėti negalima. Užgesus Ⓞ, galima pridėti skalbinius.
2. Atidarykite prietaiso dureles.
3. Pridėkite arba išimkite skalbinius.
4. Uždarykite prietaiso dureles.

It Apsauga nuo vaikų

5. Paspauskite ▷∞.

14.12 Programos atšaukimas

1. Paspauskite ▷∞.

2. Atidarykite dureles.

Įrenginio durlės saugos sumetimais lieka užrakintos, jei temperatūra ir vandens lygis yra aukšti.

- Jei temperatūra yra aukšta, paleiskite **Rinse** programą.
- Jei vandens lygis yra aukštas: Paleiskite **Spin** arba **Drain** programą.
→ "Programos" 26 psl.

3. Išimkite iš būgno skalbinius. → 34 psl.

14.13 Džiovinimo programos atšaukimas

1. Spauskite ①.

✓ Prietaisas išsijungia.

2. Vėl įjunkite prietaisą.

3. Jei norite pradėti vėsinimą, pasirinkite „**My Time + Dry**“ programą.

4. Spauskite *.

14.14 Skalbinių išėmimas

1. Atidarykite prietaiso dureles.

2. Išimkite skalbinius.

14.15 Prietaiso išjungimas

1. Paspauskite ①.

2. Nusausinkite guminį tarpiklį ir pašalinkite pašalinius objektus.

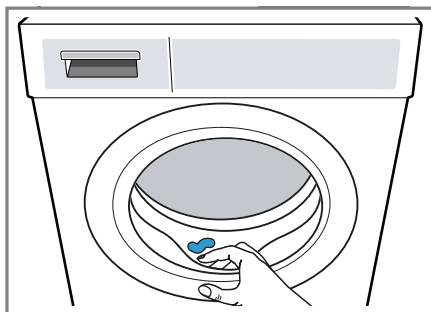

3. Dureles ir skalbimo priemonių stalčių palikite atvirus, kad išgaruotų vandens likučiai.

15 Apsauga nuo vaikų

Valdikliais apsaugokite savo įrenginį nuo netyčinio naudojimosi.

15.1 Apsaugos nuo vaikų įjungimas

▶ Nuspauskite ir apie 3 sekundes palaikykite nuspaustus du ∞ 3 s. mygtukus.

✓ Ekrane matysite ∞.

✓ Valdikliai yra užrakinti.

✓ Apsauga nuo vaikų lieka įjungta net tada, kai įrenginys išjungiamas.

15.2 Apsaugos nuo vaikų išjungimas

Reikalavimai: Norint išjungti apsaugą nuo vaikų, įrenginys turi būti įjungtas.

▶ Nuspauskite ir apie 3 sekundes palaikykite nuspaustus du ∞ 3 s. mygtukus.

16 „Home Connect“

Šį įrenginį galima jungti prie tinklo. Prijungę savo prietaisą prie mobilaus įrenginio galėsite valdyti jo funkcijas „Home Connect“ programėle, sureguliuoti bendrošius nustatymus ir kontroliuoti jo veikimo būseną

Pastaba: Papildomą informaciją rasite skaitmeninėje instrukcijoje, nuskenudami QR kodą turinyje arba www.bosch-home.com.

„Home Connect“ paslaugos yra prieinamos ne visose šalyse. „Home Connect“ funkcionalumas priklauso nuo „Home Connect“ paslaugų prieinamumo Jūsų šalyje. Daugiau informacijos rasite: www.home-connect.com.

- → „Įrenginiprijungimas prie WLAN namų tinklo (Wi-Fi) su WPS funkcija“ 35 psl.

¹ Wi-Fi yra registruotas Wi-Fi sąjungos prekės ženklas.

- → „Prietaisoprijungimas prie WLAN namų tinklo (Wi-Fi) be WPS funkcijos“ 36 psl.

„Home Connect“ programėlė Jums padės viso prisijungimo proceso metu. Norėdami konfigūruoti nustatymus, sekite „Home Connect“ programėlės nurodymais.

Patarimai:

- Laikykitės pridėdamų „Home Connect“ dokumentų nurodymų.
- Taip pat laikykitės „Home Connect“ programėlėje pateiktų nurodymų.





Pastabos:

- Atkreipkite dėmesį į saugos instrukcijas pateikiamas šiame vadove ir įsitinkinkite, kad jų taip pat yra laikomasi naudojantis „Home Connect“ programėle.
→ „Saugumas“, 4 psl.

- Visada teikiama pirmenybė prietaisų valdymui valdikliais esančiais ant įrenginio. Tuo metu negalima naudotis įrenginiu jį valdant „Home Connect“ programėle.

16.1 Įrenginio prijungimas prie WLAN namų tinklo (Wi-Fi) su WPS funkcija

Reikalavimai:



- Jūsų maršrutizatorius turi turėti WPS funkciją.
 - Maršrutizatoriuje turi būti įjungtas Wi-Fi ryšis.
 - Prietaise turi būti įjungtas Wi-Fi bazinis nustatymas.
→ „Wi-Fi ryšio įjungimas jūsų prietaise“, 37 psl.
 - Prietaisas turi gauti signalus iš WLAN namų tinklo (Wi-Fi) jo montavimo vietoje.
 - Jūsų mobiliajame įrenginyje turi būti įdiegta „Home Connect“ programėlė.
1. Paspauskite ir palaikykite  mažiausiai 3 sekundes.
 - ✓ Ekrane rodoma „Aut“.
 2. Pasirinkite .
 3. Per 2 minutes maršrutizatoriuje paspauskite WPS mygtuką. Atsižvelkite į informaciją pateikiamą Jūsų maršrutizatoriaus dokumentuose.
 - ✓  žybsi ekrane.
 - ✓ Prietaisas jungiasi prie Wi-Fi namų tinklo.
 - ✓ Jei ekrane rodoma „con“ ir nuolat šviečia , prietaisas yra prijungtas prie Wi-Fi namų tinklo..
 4. Jei ekrane rodoma „Err“, įrenginys nėra prijungtas prie namų tinklo.
 - Patikrinkite, ar Jūsų įrenginys yra namų tinklo veikimo diapazone.

- It „Home Connect“
- Vėl junkite įrenginį prie namų tinklo (Wi-Fi) su WPS funkcija.
5. Prijunkite savo prietaisą prie „Home Connect“ programėlės → 36 psl.

16.2 Įrenginio prijungimas prie WLAN namų tinklo (Wi-Fi) be WPS funkcijos

Jei Jūsų maršrutizatoriuje nėra WPS funkcijos, įrenginį prie savo WLAN namų tinklo (Wi-Fi) galite prijungti rankiniu būdu.

Reikalavimai:

- Wi-Fi įjungtas maršrutizatoriuje.
 - Prietaise turi būti įjungtas Wi-Fi bazinis nustatymas.
→ „Wi-Fi ryšio įjungimas prietaise“, 37 psl.
 - Prietaisas turi gauti signalus iš WLAN namų tinklo (Wi-Fi) jo montavimo vietoje.
 - Jūsų mobiliajame įrenginyje turi būti įdiegta „Home Connect“ programėlė.
1. Paspauskite ir palaikykite  mažiausiai 3 sekundes.
- ✓ Ekrane rodoma „Aut“.
2. Programą nustatykite ties 2 padėtimi.
→ „Home Connect“ nustatymų apžvalga“, 41 psl.
- ✓ Ekrane rodoma „SAP“.
3. Paspauskite .
 - ✓  žybsi ekrane.
 - ✓ Prietaise dabar sukurtas Wi-Fi tinklas pavadinimu (SSID) „HomeConnect“.
4. Iškvieskite Wi-Fi nustatymus savo mobiliajame įrenginyje.
Prijunkite mobilųjį įrenginį prie „Home Connect“ Wi-Fi tinklo ir įveskite slaptažodį (rakta) „HomeConnect“.
 - ✓ Jūsų mobilusis įrenginys prisijungs prie prietaiso. Prisijungimo procesas gali užtrukti iki 60 sekundžių.
5. Atidarykite „Home Connect“

programėlę savo mobiliajame įrenginyje ir programėlėje atlikite reikiamus žingsnius.

6. „Home Connect“ programėlėje įveskite tinklo pavadinimą (SSID) ir slaptažodį (rakta) savo namų tinklui.
7. Atlikite paskutinius veiksmus „Home Connect“ programėlėje prijungdami savo prietaisą.
 - ✓ Jei ekrane rodoma „con“ ir nuolat šviečia , prietaisas yra prijungtas prie Wi-Fi namų tinklo..
8. Jei ekrane rodoma „Err“, įrenginys nėra prijungtas prie namų tinklo.
 - Patikrinkite, ar Jūsų įrenginys yra namų tinklo veikimo diapazone.
 - Vėl junkite įrenginį prie namų tinklo (Wi-Fi) su WPS funkcija.
9. Prijunkite savo prietaisą prie „Home Connect“ programėlės → 36 psl.

16.3 Įrenginio prijungimas prie „Home Connect“ programėlės

Reikalavimai:



- Prietaisas yra prijungtas prie WLAN namų tinklo (Wi-Fi).
 - „Home Connect“ programėlė yra atidaryta ir Jūs esate joje užsiregistravę.
1. Programą nustatykite ties 3 padėtimi.
- ✓ Ekrane rodomas užrašas „APP“.
2. Paspauskite .
 - ✓ Įrenginys prisijungia prie „Home Connect“ programėlės.
 3. Jūsų prietaisui pasirodžius „Home Connect“ programėlėje, joje atlikite

paskutinius žingsnius.



- ✓ Jei ekrane rodoma „con“, prietaisas yra prijungtas prie „Home Connect“ programėlės.

16.4 Wi-Fi įjungimas įrenginyje

Pastaba: Įjungus Wi-Fi energijos sąnaudos padidėja lyginant su vertėmis nurodytomis energijos sunaudojimo lentelėje.

1. Paspauskite ir palaikykite  mažiausiai 3 sekundes.
2. Programą nustatykite ties 4 padėtimi.
- ✓ Ekrane rodomas užrašas „Con“.
3. Spauskite  kelis kartus, kol ekrane pasirodys užrašas „on“.
- ✓ Wi-Fi yra išjungtas.

16.5 Wi-Fi išjungimas įrenginyje

1. Paspauskite ir palaikykite  mažiausiai 3 sekundes.
2. Programą nustatykite ties 4 padėtimi.
- ✓ Ekrane rodomas užrašas „Con“.
3. Spauskite  kelis kartus, kol ekrane pasirodys užrašas „OFF“.
- ✓ Wi-Fi yra išjungtas.

Pastaba: Ryšis automatiškai atstatomas, ir vėl atsiradus Wi-Fi.

16.6 Įrenginio tinklo nustatymų atitaisymas

1. Paspauskite ir palaikykite  mažiausiai 3 sekundes.
2. Programą nustatykite ties 5 padėtimi.
- ✓ Ekrane matysite užrašą „rES“.

3. Paspauskite .

- ✓ Ekrane matysite užrašą „YES“.

4. Paspauskite .



- ✓ Tinklo nustatymai yra atitaisyti.
- ✓ Jei **End** užrašas yra rodomas ekrane, tinklo nustatymai yra atitaisyti.

16.7 Nuotolinis paleidimas

Įjunkite prietaisą nuotoliniam paleidimui per „Home Connect“ programėlę.

Nuotolinio paleidimo įjungimas



Pastabos:

- Nuotolinis paleidimas išjungiamas dėl saugos priežasčių toliau nurodytomis sąlygomis:
 - Atidarius prietaiso dureles.
 - Paspaudus .
 - Paspaudus .
 - Išjungus prietaisą.
 - Po elektros tiekimo nutraukimo.
- Jei prietaiso durelės nėra uždarytos, dėl saugumo priežasčių nuotolinis paleidimas nėra galimas.

Reikalavimai:

- Prietaisas turi būti prijungtas prie Wi-Fi namų tinklo.
 - Prietaisas turi būti prijungtas prie „Home Connect“ programėlės.
 - Turi būti pasirinkta programa.
 - ▶ Paspauskite .

Jei paspaudžiate ir laikote nuspaudę mygtuką mažiausiai 3 sekundės, atidaromas „Home Connect“ meniu.

Jei trumpai paspaudžiate mygtuką, prietaisas įjungiamas nuotoliniam paleidimui per „Home Connect“ programėlę. Jei atidarote prietaiso dureles, ši funkcija automatiškai išjungiamas.
 - ✓ Šviečia .
- Pastaba:** Norėdami išjungti funkciją, paspauskite .

16.8 Duomenų apsauga

Perskaitykite informaciją apie duomenų apsaugą.

Įrenginį pirmą kartą užregistravus namų tinkle prijungtame prie interneto, Jūsų įrenginys į „Home Connect“ serverį perduos šiuos duomenis (pirmoji registracija):

- Unikalius prietaiso identifikacijos duomenis (susideda iš prietaiso kodų, taip pat įdiegto Wi-Fi ryšio modulio MAC adreso).
- Wi-Fi ryšio modulio saugos sertifikatą (saugiai duomenų sąsajai užtikrinti).
- Esamą įrenginio programinės ir techninės įrangos versiją.
- Visus buvusius gamyklinių nustatymų atitaisymus.

Ši pirmoji registracija paruošia „Home Connect“ funkcijas naudojimui ir yra reikalinga tik naudojant „Home Connect“ pirmąjį kartą.

Pastaba: Atkreipkite dėmesį, kad „Home Connect“ funkcijos gali būti naudojamos tik kartu su „Home Connect“ programėle. Informaciją apie duomenų apsaugą galite rasti „Home Connect“ programėlėje.

17 Baziniai nustatymai

Įrenginį galite sukonfigūruoti pagal savo poreikius.

Pastaba: Papildomą informaciją rasite skaitmeninėje instrukcijoje, nuskenuodami QR kodą turinyje arba www.bosch-home.com.

18 Valymas ir aptarnavimas

Norėdami, kad Jūsų įrenginys ilgą laiką veiktų efektyviai, svarbu jį kruopščiai valyti ir prižiūrėti.

Pastaba: Papildomą informaciją rasite skaitmeninėje instrukcijoje, nuskenuodami QR kodą turinyje arba www.bosch-home.com.

18.1 Būgno valymas

DĖMESIO

Susižalojimo pavojus!

Nuolatinis skalbimas žemomis temperatūromis ir prietaiso ventiliacijos trūkumas gali sugadinti būgną ir tapti susižalojimų priežastimi.

- ▶ Reguliariai paleiskite būgno valymo programą arba skalbkite skalbinius ne mažesnėje, nei 60°C temperatūroje.
- ▶ Po kiekvieno skalbimo palikite prietaisą išdžiūti su atviromis durelėmis ir ištrauktu skalbiklio stalčiumi.
- ▶ Paleiskite Būgno valymo (**Drum Clean**) programą be skalbinių. Pridėkite skalbimo miltelių.

18.2 Skalbiklių stalčiaus valymas

1. Ištraukite skalbiklio stalčių.

2. Nuspauskite įdėklą ir išimkite skalbiklių stalčių.

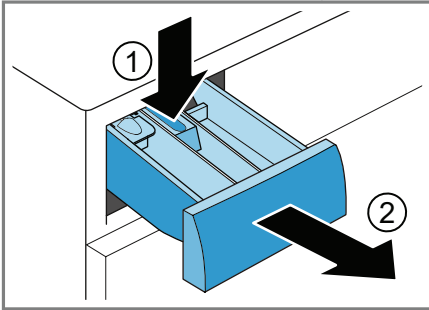

3. Ištraukite intarpą patraukdami į viršų.

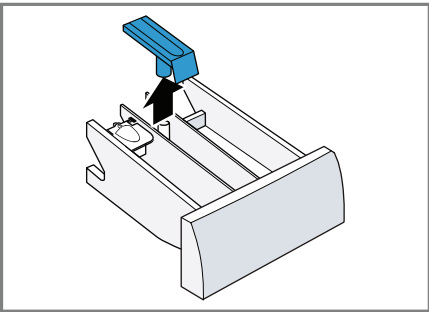

4. Vandeniui ir šepetėliu išvalykite skalbiklių stalčių ir nusausinkite.

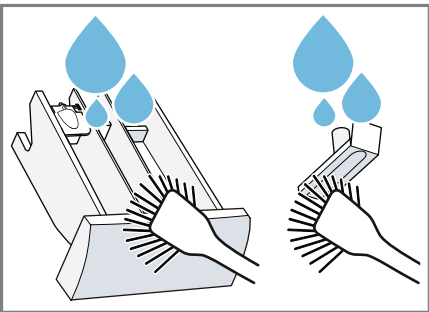

5. Įstatykite intarpą ir užfiksuokite vietoje.

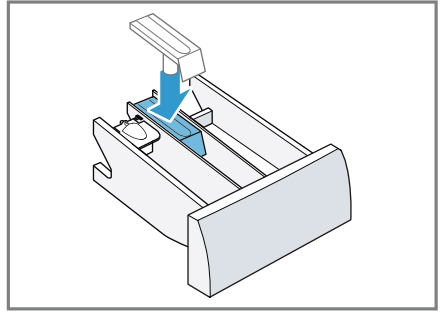

6. Skalbiklių stalčiaus angos valymas.

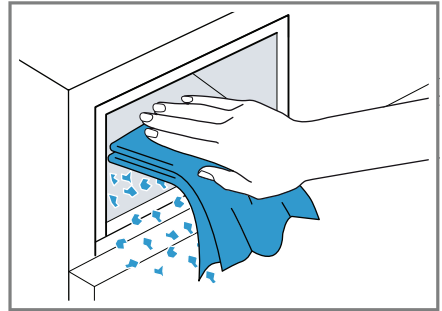

7. Įstumkite skalbiklių stalčių į vietą.

18.3 Vandens išleidimo siurblio valymas

Vandens išleidimo siurblių valykite tada, kai jis ima veikti netinkamai, pvz. jis užsikimšo arba iš siurblio sklinda barškesys.

Vandens išleidimo siurblio ištuštinimas

1. Užsukite vandens čiaupą.
2. Išjunkite prietaisą.
3. Atjunkite prietaiso maitinimo kabelio kištuką nuo elektros tiekimo tinklo.

4. Atidarykite ir išimkite aptarnavimo dangtelį.

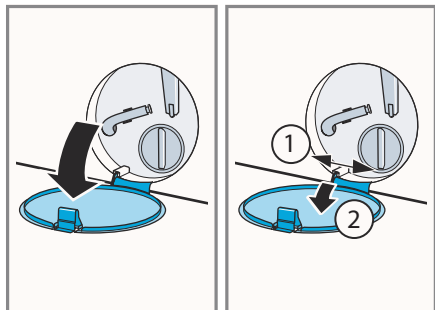

5. Po anga pakiškite talpą.

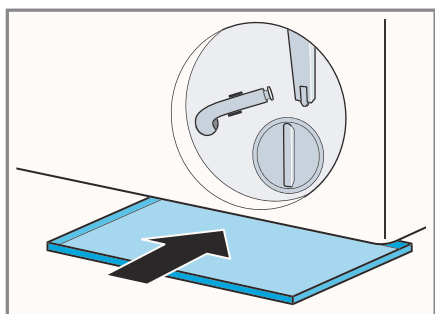

6. Ištraukite vandens išleidimo žarną iš laikiklio.

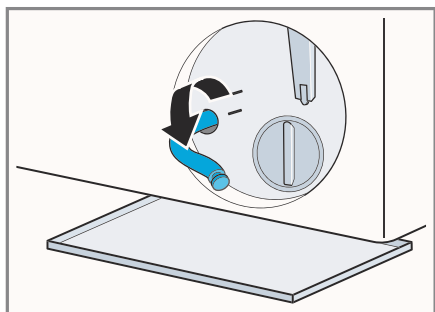

7. **⚠ ĮSPĖJIMAS** - Nusiplikymo pavojus!
Kai skalbiate aukštoje temperatūroje, skalbiklio tirpalas būna labai karštas.
► Nekiškite rankų į skalbiklio tirpalą.
Norėdami skalbiklio tirpalą išleisti į talpą, pašalinkite sandarinimo dangtelį.

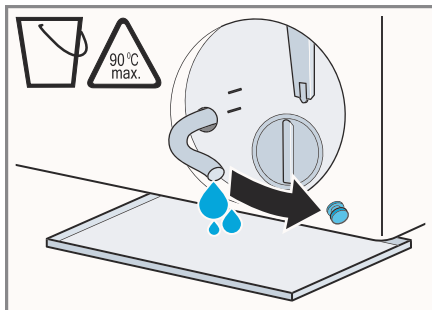

8. Sandarinimo dangtelį tvirtai paspauskite.

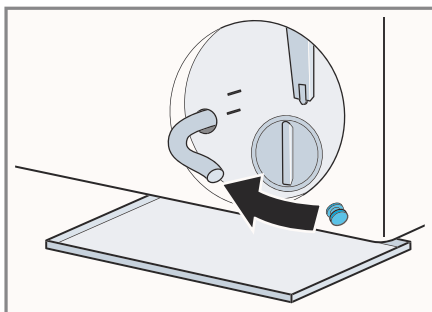

9. Sudėkite žarną į vietą.

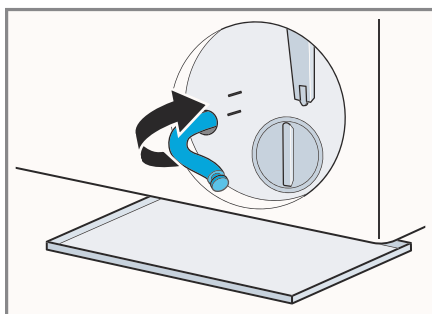

Vandens išleidimo siurblio valymas

Reikalavimai: Vandens išleidimo siurblys yra tuščias. → žr. 39 psl.

1. Vandens išleidimo pompoje gali likti vandens, todėl atsargiai nuimkite pompos dangtelį.

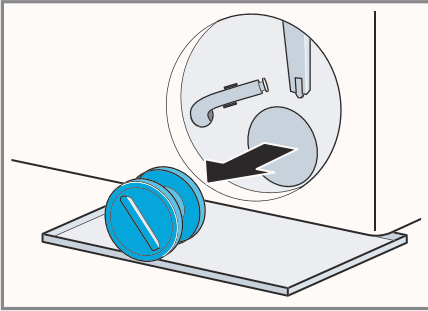

2. Išvalykite vidų, sriegi, pompos dangtelį ir pompos korpusą.

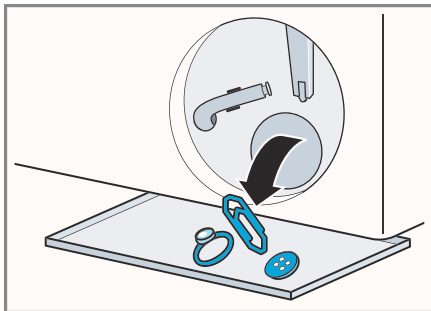

3. Uždėkite pompos dangtelį ir užsukite jį.

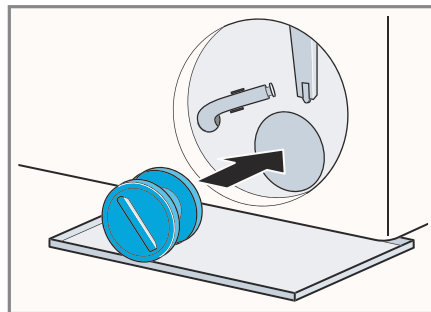

4. Uždėkite siurblio dangtį ir iki galo užsukite.

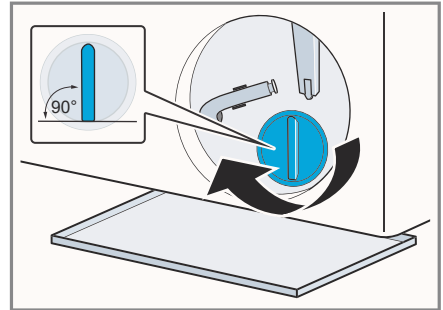

Siurblio dangtelio rankena turi būti vertikaliaje padėtyje.

5. Įstatykite naują techninės priežiūros skyriaus dangtelį ir užfiksuokite.

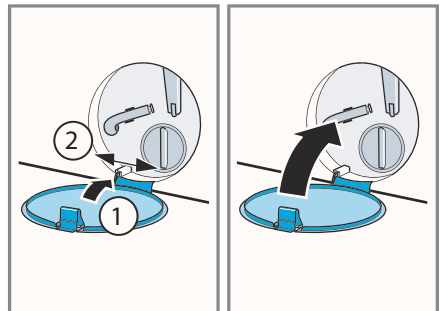

19 Trikdžių šalinimas

Smulkius prietaiso trikdžius galite identifikuoti savarankiškai. Prieš susisiekdami su klientų techninio aptarnavimo centru, perskaitykite informaciją apie trikdžių šalinimą. Taip išvengsite nereikalingų išlaidų.



ĮSPĖJIMAS





Trumpo jungimo pavojus!





Netinkamas remontas yra pavojingas.





- ▶ Įrenginio remonto darbus turi atlikti tik apmokyti specialistai.
- ▶ Remontuodami įrenginį naudokite tik originalias dalis.
- ▶ Jei pažeistas prietaiso maitinimo kabelis, siekiant išvengti pavojaus, jis turi būti pakeistas gamintojo, gamintojo klientų aptarnavimo centro ar atitinkamą kvalifikaciją turinčio asmens.

Klaidos	Priežastis ir smulkių gedimų šalinimas
Susiglamžymas.	<p>Pasibaigus džiovinimui, skalbiniai guli būgne labai ilgai.</p> <ol style="list-style-type: none"> 1. Išimkite skalbinius iš būgno vos tik baigiasi džiovinimo programa. 2. Paskleiskite skalbinius, kad atvėstų. <p>Audinio tipui netinkama programa.</p> <ul style="list-style-type: none"> ▶ Nustatykite audinio tipui tinkamą programą. <p>„Easy-Care“ audiniai per ilgai džiovinami.</p>
Gręžimo triukšmas džiovinimo etapo metu.	<p>Ijungtas šiluminis gręžimas.</p>
Per ilgas džiovinimo laikas.	<p>Aplinkos temperatūra aukštesnė nei 30 °C.</p> <ul style="list-style-type: none"> ▶ Pasirūpinkite, kad aplinkos temperatūra būtų žemesnė nei 30 °C. <p>Nepakankama oro cirkuliacija prietaiso stovėjimo zonoje.</p> <ul style="list-style-type: none"> ▶ Vėdinkite prietaiso stovėjimo zoną. <p>Būgne susikaupė pūkų.</p> <ul style="list-style-type: none"> ▶ Įjunkite „Drum Clean“  programą be skalbinių ar skalbimo priemonių.
Prietaiso viduje atsirado nemalonus kvapas.	<p>Dėl drėgmės ir skalbimo priemonės likučių gali atsirasti baterijų.</p> <ul style="list-style-type: none"> ▶ → „Būgno valymas“, 38 psl. ▶ Jei nesinaudojate prietaisu, dureles ir skalbimo priemonės stalčių palikite atvirus, kad išgaruotų likęs vanduo.

Klaidos	Priežastis ir smulkių gedimų šalinimas
<p>Ekranas išsijungia ir  žybsi.</p>	<p>Veikia energijos taupymo režimas</p> <ul style="list-style-type: none"> ▶ Paspauskite bet kurį mygtuką. ✓ Simbolis vėl įsijiebs.
<p>“E:30 / -80”</p>	<p>Užsikimšo drenažo vamzdis arba vandens išleidimo žarna.</p> <ul style="list-style-type: none"> ▶ Išvalykite drenažo vamzdį ir vandens išleidimo žarną.
	<p>Drenažo vamzdis arba vandens išleidimo žarna yra prispausta arba įstri-gusi.</p> <ul style="list-style-type: none"> ▶ Įsitikinkite, kad nei drenažo vamzdis, nei vandens išleidimo žarna nėra užlenkta ar įstri-gusi.
	<p>Užsikimšo vandens išleidimo siurblys.</p> <ul style="list-style-type: none"> ▶ → „Vandens išleidimo siurblio valymas“, 39 psl.
	<p>Vandens išleidimo žarna prijungta per aukštai.</p> <ul style="list-style-type: none"> ▶ Vandens išleidimo žarną montuokite ne aukščiau nei 1 metro aukštyje.
	<p>Skalbiklio dozė pernelyg didelė.</p> <ul style="list-style-type: none"> ▶ Neatidėliotina priemonė: Sumaišykite vieną valgomąjį šaukštą audinių minkštiklio su 0,5 litro vandens ir įpilkite mišinį į skyrelį, skirtą ranki-niam dozavimui (ne lauko drabužiams, sportiniams drabužiams ar gaminiams su pūkiniu užpildu). ▶ Sekančiam skalbimo ciklui su tokia pat įkrova sumažinkite skalbiklio kiekį.
	<p>Ant vandens išleidimo žarnos sumontuotas nepatvirtintas prailginimas.</p> <ul style="list-style-type: none"> ▶ Nuimkite visus nepatvirtintus prailginimus nuo vandens žarnos. → „Prietaiso prijungimas“, 14 psl.
	<p>Siurblio dangtelis nėra iki galo užsuktas.</p> <ul style="list-style-type: none"> ▶ Patikrinkite, kad siurblio dangtelis būtų iki galo užsuktas į prietaisą. Rankenėlė ant siurblio dangtelio turi būti vertikaliaje padėtyje. → „Vandens išleidimo siurblio valymas“, 41 psl.
<p>“E:36 / -25 / -26”</p>	<p>Užsikimšo vandens išleidimo siurblys.</p> <ul style="list-style-type: none"> ▶ → „Vandens išleidimo siurblio valymas“, 39 psl.
<p>„H:32”</p>	<p>Nesubalansuota apkrovos nustatymo sistema nutraukė gręžimo ciklą, nes skalbiniai pasiskirsto netolygiai.</p> <ul style="list-style-type: none"> ▶ Perskirstykite būgne esančius skalbinius. <p>Pastaba: kai įmanoma, būgne maišykite didelius ir mažus skalbinius.</p> <p>Gręžimo ciklo metu geriau pasiskirsto skirtingų dydžių skalbiniai.</p>
<p></p>	<p>Per žemas vandens spaudimas.</p> <p>Negalima imtis jokių taisomųjų veiksmų.</p>

Klaidos	Priežastis ir smulkių gedimų šalinimas
	<p>Užsikimšo filtras esantis vandens įleidimo sistemoje.</p> <ul style="list-style-type: none"> ▶ Išvalykite vandens įleidimo filtrą. <p>Užsuktas vandentiekio čiaupas.</p> <ul style="list-style-type: none"> ▶ Atsukite vandentiekio čiaupą. <p>Vandens tiekimo žarna yra užlenkta arba užspausta.</p> <ul style="list-style-type: none"> ▶ Įsitikinkite, kad vandens tiekimo žarna nėra užlenkta arba užspausta.
"E:35 / -10"	<p>Pagrindiniame latake yra vandens.</p> <ul style="list-style-type: none"> ▶ Užsukite vandens čiaupą. ▶ Kreipkitės į klientų aptarnavimo centrą. <p>→ žr. skyrių „Klientų aptarnavimas“ 53 psl.</p> <p>Iš prietaiso teka vanduo.</p> <ul style="list-style-type: none"> ▶ Užsukite vandens čiaupą. ▶ Kreipkitės į klientų aptarnavimo centrą. <p>→ žr. skyrių „Klientų aptarnavimas“ 53 psl.</p>
Šviečia 	<p>Pernelyg aukšta temperatūra.</p> <ul style="list-style-type: none"> ▶ Palaukite, kol temperatūra nukris. ▶ → „Programos atšaukimas“, 34 psl. <p>Vandens lygis pernelyg aukštas.</p> <ul style="list-style-type: none"> ▶ Pasirinkite tinkamą programą vandens išleidimui. → „Programos“, 26 psl.
	<p>Per didelė skalbiklio dozė.</p> <ul style="list-style-type: none"> ▶ Neatidéliotina priemonė: Sumaišykite vieną valgomąjį šaukštą skalbinių minkštiklio su 0,5 litro vandens ir supilkite mišinį į rankinio dozavimo skyrių (šis būdas netinka skalbiant specializuotus, sportinius ir laisvalaikio drabužius bei pūkinius daiktus). ▶ Sekančiam skalbimo ciklui su tokia pat įkrova sumažinkite skalbiklio kiekį.
Pakaitomis įsijungia pranešimai „H:95“ ir „End“.	<p>Žemas vandens slėgis.</p> <ul style="list-style-type: none"> ▶ → Žr. , 44 psl.
Visi kiti klaidų kodai.	<p>Sutrikimas</p> <ul style="list-style-type: none"> ▶ Kreipkitės į klientų aptarnavimo centrą. <p>→ žr. skyrių „Klientų aptarnavimas“ 53 psl.</p>
Prietaisas neveikia.	<p>Įrenginio maitinimo kabelio kištukas nėra prijungtas prie el. tinklo.</p> <ul style="list-style-type: none"> ▶ Prijunkite prietaisą prie elektros tiekimo tinklo. <p>Sugedo elektros grandinės saugiklis.</p> <ul style="list-style-type: none"> ▶ Patikrinkite prietaisui skirtą saugiklį elektros skyde. <p>Nutrūko elektros energijos tiekimas.</p>

Klaidos	Priežastis ir smulkių gedimų šalinimas
Prietaisas neveikia.	▶ Patikrinkite ar veikia apšvietimas arba kiti įrenginiai.
Programa nepasileidžia.	Nepaspaudėte  ▶ Paspauskite 
	Neuždarytos durelės. 1. Uždarykite prietaiso dureles. 2. Paspaužę  paleiskite programą. Ijungta apsauga nuo vaikų. ▶ → „Apsaugos nuo vaikų išjungimas“, 34 psl.
	- / + yra įjungta. ▶ Patikrinkite, ar - / + yra įjungta. → „Mygtukai“, 22 psl.
	Skalbinius prispaužė durelės. 1. Atidarykite dureles dar kartą. 2. Pašalinkite prispaustus skalbinius. 3. Uždarykite prietaiso dureles. 4. Paspaužę  paleiskite programą.
Neįmanoma atidaryti durelių.	Temperatūra yra per aukšta. ▶ Palaukite, kol temperatūra nukris. ▶ → „Programos atšaukimas“, 34 psl. Skalbyklėje pernelyg daug vandens. ▶ Pasirinkite tinkamą programą vandens išleidimui. → „Programos“, 26 psl.
	Nutrūko elektros energijos tiekimas. ▶ Atidarykite duris pasinaudoję avariniu atidarymu. → žr. „Avarinis atidarymas“ 52 psl.
Iš prietaiso neišbėga vanduo.	Užsikimšo drenažo vamzdis arba vandens išleidimo žarna. ▶ Išvalykite drenažo vamzdį ir vandens išleidimo žarną.
	Drenažo vamzdis arba vandens išleidimo žarna yra prispausta arba įstrigusi. ▶ Įsitikinkite, kad nei drenažo vamzdis, nei vandens išleidimo žarna nėra užlenkta ar įstrigusi.
	Užsikimšo vandens išleidimo siurblys. ▶ → „Vandens išleidimo siurblio valymas“, 39 psl.
	Vandens išleidimo žarna prijungta per aukštai. ▶ Vandens išleidimo žarną montuokite ne aukščiau nei 1 metro aukštyje.
	Skalbiklio dozė pernelyg aukšta.

Klaidos	Priežastis ir smulkių gedimų šalinimas
Iš prietaiso neišbėga vanduo.	<ul style="list-style-type: none"> ▶ Neatidėliotina priemonė: Sumaišykite valgomąjį šaukštą audinių minkštiklio su 0,5 litro vandens ir įpilkite mišinį į skyrelį, skirtą rankiniams dozavimui (ne lauko drabužiams, sportiniams drabužiams ar gaminiams su pūkais). ▶ Sekančiam skalbimo ciklui su tokia pat įkrova sumažinkite skalbiklio kiekį.
	<p>Ant vandens išleidimo žarnos sumontuotas nepatvirtintas prailginimas.</p> <ul style="list-style-type: none"> ▶ Nuimkite visus nepatvirtintus prailginimus nuo vandens žarnos. → „<i>Prietaiso prijungimas</i>“, 14 psl.
	<p>Siurblio dangtelis nėra iki galo užsuktas.</p> <ul style="list-style-type: none"> ▶ Patikrinkite, kad siurblio dangtelis būtų iki galo užsuktas į prietaisą. Rankenėlė ant siurblio dangtelio turi būti vertikaloje padėtyje. → „<i>Vandens išleidimo siurblio valymas</i>“, 41 psl.
Į prietaisą nebėga vanduo. Skalbimo priemonė nedozuoja jama.	<p>Nepaspaudėte .</p> <ul style="list-style-type: none"> ▶ Paspauskite . <p>Užsikimšo filtras esantis vandens įleidimo sistemoje.</p> <ul style="list-style-type: none"> ▶ Išvalykite vandens įleidimo filtrą <p>Užsuktas vandentiekio čiaupas.</p> <ul style="list-style-type: none"> ▶ Atsukite vandentiekio čiaupą. <p>Vandens tiekimo žarna yra užlenkta arba užspausta.</p> <ul style="list-style-type: none"> ▶ Įsitinkinkite, kad vandens tiekimo žarna nėra užlenkta arba užspausta.
Šis gręžimo ciklas vykdomas kelis kartus.	<p>Balanso palaikymo sistema šalina disbalansą tolygiai paskirstyti skalbinius būgne.</p> <ul style="list-style-type: none"> ▶ Tai ne triktis - nereikia imtis jokių veiksmų. <p>Pastaba: Įkraudami skalbinius, jei įmanoma, į būgną kartu sudėkite didelius ir mažus skalbinius. Gręžimo metu įvairių dydžių skalbiniai būgne geriau ir tolygiau pasiskirsto.</p>
Būgne nesimato vandens.	<p>Vanduo yra žemiau matomos ribos.</p> <ul style="list-style-type: none"> ▶ Tai ne triktis - nereikia imtis jokių veiksmų. ▶ Prietaisui veikiant, nepripilkite į jį papildomai vandens.
Skyrelyje likęs vanduo 	<p>Užsikimšęs dozavimo priedas skyrelyje .</p> <ul style="list-style-type: none"> ▶ → „<i>Skalbiklio stalčiaus valymas</i>“, 38 psl.

Klaidos	Priežastis ir smulkių gedimų šalinimas
Įrenginio vibravimas ir judėjimas gręžimo metu.	<p>Įrenginys nėra tinkamai išlygiuotas. ▶ → „Įrenginio išlygiavimas“, 15 psl.</p> <p>Įrenginio kojelės nėra įtvirtintos. ▶ Gerai įtvirtinkite įrenginio kojeles. → „Įrenginio išlygiavimas“, 15 psl.</p> <p>Neišsukti prietaiso transportavimo varžtai. ▶ → „Transportavimo varžtų išėmimas“, 13 psl.</p>
Būgnas nesisuka, vanduo neteka į vidų.	<p>Veikia įkrovos aptikimo sistema. ▶ Tai ne triktis - nereikia imtis jokių veiksmų. Pastaba: Įkrovos aptikimas gali trukti iki dviejų minučių.</p>
Didelis putų kiekis.	<p>Per didelė skalbiklio dozė. ▶ Neatidėliotina priemonė: Sumaišykite vieną valgomąjį šaukštą skalbinių minkštiklio su 0,5 litro vandens ir supilkite mišinį į rankinio dozavimo skyrių (šis būdas netinka skalbiant specializuotus, sportinius ir laisvalaikio drabužius bei pūkinius daiktus). ▶ Sekančiam skalbimo ciklui su tokia pat įkrova sumažinkite skalbiklio kiekį.</p>
Aukšto gręžimo greičio pasirinkti neįmanoma.	<p>Pasirinktas mažas gręžimo greitis. ▶ Kitą kartą jums paleidus skalbimo ciklą, pasirinkite didesnę gręžimo greitį.</p> <p> įjungtas. ▶ Nustatykite audinio tipui tinkamas programas.</p> <p>Išsibalansavusios įkrovos nustatymo sistema parenka sumažintą gręžimo greitį, siekiant pašalinti disbalansą. ▶ Tolygiai paskirstykite į būgną sudėtus skalbinius. Pastaba: Jei įmanoma, į skalbimo mašinos būgną dėkite didelius ir mažus skalbinius kartu. Skirtingo dydžio skalbiniai pasiskirsto geriau gręžimo ciklo metu. ▶ Paleiskite Spin (gręžimo) programą.</p>
Gręžimo programa nepasileidžia.	<p>Užsikimšęs drenažo vamzdis ar vandens išleidimo žarna. ▶ Išvalykite drenažo vamzdį ir vandens išleidimo žarną.</p> <p>Drenažo vamzdis ar vandens išleidimo žarna suspausti ar įstrigę. ▶ Patikrinkite, kad drenažo vamzdis ir vandens išleidimo žarna nebūtų išlenkti ar suspausti.</p> <p>Išsibalansavusios įkrovos nustatymo sistema nutraukė gręžimo ciklą, nes skalbiniai yra pasiskirstę netolygiai. ▶ Tolygiai paskirstykite skalbinius skalbimo mašinos būgne.</p>

Klaidos	Priežastis ir smulkių gedimų šalinimas
Gręžimo programa nepašalindžia.	<p>Pastaba: Jei įmanoma, į skalbimo mašinos būgną dėkite didelius ir mažus skalbinius kartu. Skirtingo dydžio skalbiniai pasiskirsto geriau gręžimo ciklo metu.</p> <p>▶ Paleiskite „Spin“ (gręžimo) programą</p>
Gręžiant girdimas didelis triukšmas.	<p>Įrenginys nėra tinkamai išlygiuotas.</p> <p>▶ → „Įrenginio išlygiavimas“, 15 psl.</p> <p>Įrenginio kojelės nėra įtvirtintos.</p> <p>▶ Gerai įtvirtinkite įrenginio kojeles.</p> <p>→ „Įrenginio išlygiavimas“, 15 psl.</p> <p>Neišsukti prietaiso transportavimo varžtai.</p> <p>▶ → „Transportavimo varžtų išėmimas“, 13 psl.</p>
Pokšėjimo garsai, barškėjimas vandens išleidimo siurblyje.	<p>Pašaliniai objektai pateko į vandens išleidimo siurbį.</p> <p>▶ → „Vandens išleidimo siurblio valymas“, 39 psl.</p>
Šliurpimas, ritmiškas siurbimo garsas.	<p>Veikia vandens išleidimo siurblys, išleidžiamas skalbiklio tirpalas.</p> <p>▶ Tai ne triktis - įprastas veikimo garsas.</p>
Skalbiniai nepakankamai išgręžti. Jei skalbiniai vis dar pernelyg šlapi/drėgni.	<p>Pasirinktas mažas gręžimo greitis.</p> <p>▶ Kitą kartą paleidę skalbimo ciklą nustatykite mažesnę gręžimo greitį.</p> <p>▶ Paleiskite Spin programą.</p>
	<p> įjungtas.</p> <p>▶ Nustatykite audinio tipui tinkamas programas.</p>
	<p>Užsikimšęs drenažo vamzdis ar vandens išleidimo žarna.</p> <p>▶ Išvalykite drenažo vamzdį ir vandens išleidimo žarną.</p>
	<p>Drenažo vamzdis ar vandens išleidimo žarna įstrigę ar suspausti.</p> <p>▶ Patikrinkite, ar drenažo vamzdis ir vandens nuleidimo žarna nėra išlenkti ar suspausti.</p>
	<p>Skalbyklės būgne išsibalansavus skalbiniams, išsibalansavusios įkrovos aptikimo sistema automatiškai sustabdo gręžimą.</p> <p>▶ Persikirstykite būgne esančius skalbinius.</p>
	<p>Pastaba: Jei įmanoma, būgne skalbkite didelius ir mažus skalbinius kartu. Gręžimo metu įvairių dydžių skalbiniai būgne geriau ir tolygiau pasiskirsto.</p> <p>▶ Paleiskite Spin programą.</p>
	<p>Išsibalansavusios įkrovos nustatymo sistema parenka sumažintą gręžimo greitį, siekiant pašalinti disbalansą.</p>

Klaidos	Priežastis ir smulkių gedimų šalinimas
Skalbiniai nepakankamai išgręžti. Jei skalbiniai vis dar pernelyg šlapi/drėgni.	<p>▶ Tolygiai paskirstykite skalbinius skalbimo mašinos būgne.</p> <p>Pastaba: Jei įmanoma, būgne skalbkite didelius ir mažus skalbinius kartu. Gręžimo metu įvairių dydžių skalbiniai būgne geriau ir tolygiau pasiskirsto.</p> <p>▶ Paleiskite Spin programą.</p>
Drėgnuose skalbiniuose yra skalbimo priemonių likučių.	<p>Skalbikliuose gali būti vandenyje netirpių medžiagų, kurios lieka skalbiniuose.</p> <p>▶ Paleiskite Rinse Praskalavimo / Atšviežinimo programą.</p>
Sausiuose skalbiniuose yra skalbimo priemonių likučių.	<p>Skalbikliuose gali būti vandenyje netirpių medžiagų, kurios lieka skalbiniuose.</p> <p>▶ Po skalbimo ir džiūvimo nuvalykite skalbinius.</p>
„HomeConnect“ neveikia tinkamai.	<p>Gali būti skirtingos priežastys.</p> <p>▶ Eikite į tinklalapį www.home-connect.com.</p>
Nėra prisijungimo prie namų tinklo.	<p>Wi-Fi yra išjungtas.</p> <p>▶ → „Wi-Fi įjungimas įrenginyje“, 37 psl.</p>
Nėra prisijungimo prie namų tinklo.	<p>Wi-Fi yra įjungtas, tačiau nepavyksta sukurti jungties su namų tinklu.</p> <ol style="list-style-type: none"> 1. Įsitikinkite, kad veikia namų tinklas. 2. Iš naujo junkite įrenginį prie namų tinklo. <ul style="list-style-type: none"> → „Prietaiso prijungimas prie WLAN namų tinklo (Wi-Fi) su WPS funkcija“, 35 psl. → „Prietaiso prijungimas prie WLAN namų tinklo (Wi-Fi) be WPS funkcijos“, 36 psl.
Vanduo teka iš vandens įleidimo žarnos.	<p>Vandens įleidimo žarna prijungta netinkamai/nesaugiai.</p> <ol style="list-style-type: none"> 1. Tinkamai prijunkite vandens įleidimo žarną. „Vandens įleidimo žarnos prijungimas“, 14 psl. 2. Priveržkite varžtų jungtį.
Vanduo teka iš vandens išleidimo žarnos.	<p>Vandens išleidimo žarna yra pažeista.</p> <p>▶ Pakeiskite pažeistą vandens išleidimo žarną.</p> <p>Vandens išleidimo žarna prijungta netinkamai.</p> <p>▶ Tinkamai prijunkite vandens išleidimo žarną. „Vandens įleidimo jungčių rūšys“, 14 psl.</p>
Pūkai ant skalbinių.	<p>Būgne susikaupė pūkų.</p> <p>▶ Įjunkite „Drum Clean“ * programą be skalbinių ar skalbimo priemonių.</p>
Vandens įleidimo triukšmas džiovinimo etapo metu.	<p>Džiovinimo etapui būtinas vanduo.</p> <ol style="list-style-type: none"> 1. Ne gedimas. 2. Pasirūpinkite, kad džiovinimo etapo metu vandens čiaupas būtų atsuktas.

Klaidos	Priežastis ir smulkių gedimų šalinimas
Džiovinimo programa neįsijungia.	<p>Durėlės neuždarytos.</p> <ol style="list-style-type: none"> 1. Uždarykite durėles. 2. Spauskite , kad paleistumėte programą. <p>Nepasirinkta džiovinimo programa.</p> <ul style="list-style-type: none"> ▶ Pasirinkite tinkamą džiovinimo programą. → „Programos“, 26 psl.
Skalbiniai per daug šlapi.	<p>Audinio tipui netinkama programa.</p> <p>Nutrūko elektros energijos tiekimas.</p> <ul style="list-style-type: none"> ▶ Patikrinkite, ar virtuvėje įsijungia šviesa, ar veikia kiti prietaisai. <p>Per didelė apkrova.</p> <p>Pasibaigus programai, šilti skalbiniai atrodo drėgnesni nei yra iš tiesų.</p> <ol style="list-style-type: none"> 1. Išimkite skalbinius iš būgno vos tik pasibaigus džiovinimo programai. 2. Paskleiskite skalbinius, kad jie atvėstų. <p>Nustatytas netinkamas sausumo lygis.</p> <p>Nepakoreguotas džiovinimo tikslas.</p> <p>Per maža apkrova.</p> <p>Nešvarus drėgmės jutiklis.</p> <p>Džiovinimo etapo metu užsuktas vandens čiaupas.</p> <ul style="list-style-type: none"> ▶ Pasirūpinkite, kad džiovinimo etapo metu vandens čiaupas būtų atsuktas. <p>Aplinkos temperatūra aukštesnė nei 30 °C.</p> <ul style="list-style-type: none"> ▶ Pasirūpinkite, kad aplinkos temperatūra būtų žemesnė nei 30 °C. <p>Nepakankama oro cirkuliacija prietaiso stovėjimo zonoje.</p> <ul style="list-style-type: none"> ▶ Vėdinkite prietaiso stovėjimo zoną. <p>Žemas vandens slėgis.</p> <p>Koreguoti neįmanoma.</p> <p>Skalbiniai nepakankamai išgręžiami.</p> <ul style="list-style-type: none"> ▶ Visuomet rinkitės didžiausią įmanomą konkrečios skalbimo programos gręžimo greitį. <p>Storiams ir daugiasluoksniams audiniams būtinas ilgesnis džiovinimo laikas.</p> <ul style="list-style-type: none"> ▶ Tolesniam džiovinimui pasirinkite programą su nustatytu laiku. → „Programos“, 26 psl.

Klaidos	Priežastis ir smulkių gedimų šalinimas
Ventiliatoriaus triukšmas skalbimo etapo metu.	Įjungtas proceso ventiliatorius. ▶ Ne gedimas, o įprastas veikimo triukšmas.
Skalbimo ciklo metu keičiasi programos trukmė.	Programos veikimas optimizuojamas elektroniniu būdu. Tai gali keisti programos trukmę. ▶ Ne gedimas, nereikia imtis jokių veiksmų. Nesubalansuotos apkrovos nustatymo sistema pašalina disbalansą pakartotinai perskirstydama skalbinius. ▶ Ne gedimas, nereikia imtis jokių veiksmų. Pastaba: kai įmanoma, pakraunant būgną į jį kartu dėkite didelius ir mažus skalbinius. Gręžimo ciklo metu geriau pasiskirstys įvairių dydžių skalbiniai. Jei susidaro labai daug putų, putų aptikimo sistema įjungia skalavimo ciklą. ▶ Ne gedimas, nereikia imtis jokių veiksmų.
Įjungus programą, trūkčioja būgnas.	Tai vyksta dėl vidinio variklio patikrinimo. ▶ Ne gedimas, nereikia imtis jokių veiksmų.
Bildesys, šnypštimas.	Vanduo, veikiamas slėgio, plūsta į skalbimo priemonės stalčių. ▶ Ne gedimas, o įprastas veikimo triukšmas.
Skalbimo priemonė arba audinių minkštiklis nuvarva nuo tarpinės ir kaupiasi ant durelių arba tarpinės klostėje.	Skalbimo priemonės stalčiuje per daug skalbimo priemonės ar audinių minkštiklio. ▶ Dozuojant skystą skalbimo priemonę ir audinių minkštiklį, laikykitės skalbimo priemonės stalčiuje nurodytų žymų ir jų neviršykite.
▶ valdymas neįmanomas.	Įjungtas džiovinimo etapas. ▶ Ne gedimas, nereikia imtis jokių veiksmų.

19.1 Avarinis atidarymas

Durelių atidarymas

Reikalavimai: Vandens išleidimo siurblys yra tuščias. → žr. 39 psl.

1. **DĖMESIO!** Ištekantis vanduo gali padaryti materialinės žalos.
 - ▶ Neatidarykite durelių, jei pro stiklą matote vandenį.Kokiu nors įrankiu patraukite avarinio atjungimo rankenėlę žemyn ir atjunkite užraktą.

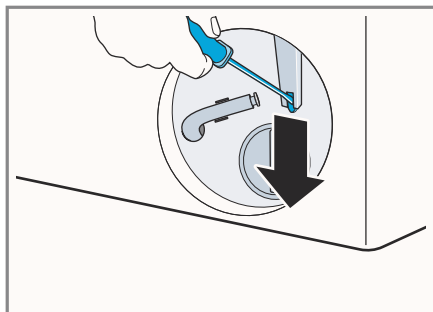

- ✓ Durų užraktas yra atjungtas.
2. Įstatykite techninės priežiūros skyriaus dangtelį ir užfiksuokite.
 3. Uždarykite techninės priežiūros skyriaus dangtelį.

20 Pervežimas, saugojimas ir utilizavimas

Sužinosite, kaip įrenginį paruošti pervežimui ir saugojimui. Taip pat sužinosite, kaip utilizuoti senus įrenginius.

20.1 Įrenginio išgabenimas

Pastaba: Papildomą informaciją rasite skaitmeninėje instrukcijoje, nuskenudami QR kodą turinyje arba www.bosch-home.com.

1. Užsukite vandentiekio čiaupą.
2. Vandens įleidimo žarnos ištuštinimas.

3. Išjunkite prietaisą.
4. Ištraukite iš lizdo maitinimo kabelio kištuką.
5. Išleiskite likusį skalbiklio tirpalą.
→ „Vandens išleidimo siurblio valymas“, 39 psl.
6. Atjunkite žarnas.

20.2 Transportavimo varžtų įstatymas

Transportuodami įrenginį žalos išvengsite jį pritvirtinę transportavimo varžtais.

1. Atsuktuvu atsukite 4 dangtelius.

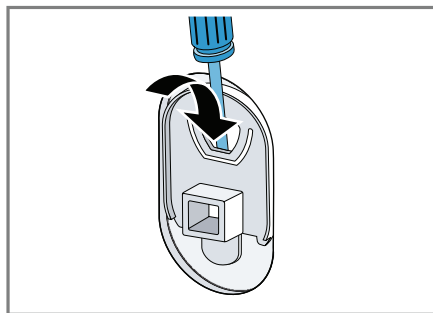

Dangtelius išsaugokite.

2. Įstatykite 4 transportavimo varžtus. Žiūrėkite aprašymą
→ „Transportavimo varžtų nuėmimas“ 12 psl. ir atlikite veiksmus atvirkštine tvarka.

20.3 Naudojimasis įrenginiu iš naujo

- ▶ Daugiau informacijos rasite čia
→ „Montavimas ir prijungimas“, 12 psl. ir
→ „Prieš pirmą naudojimą“, 19 psl.

20.4 Seno prietaiso utilizavimas

Perdirbant seną prietaisą galima gauti naudingų žaliavų.

ĮSPĖJIMAS

Rimtos žalos sveikatai pavojus!

Vaikai gali užsirakinti prietaiso viduje, o tai yra labai pavojinga.

- ▶ Nestatykite įrenginio už paprastų ar slankiojančių durų, nes jos gali trukdyti tinkamai atidaryti prietaiso dureles.
 - ▶ Prietaisui tapus nereikalingu, atjunkite maitinimo kabelį. Tuomet maitinimo kabelį perkirpkite ir nepataisomai sugadinkite įrenginio durelių užraktą, kad jos daugiau neužsidarytų.
1. Atjunkite įrenginį nuo maitinimo tinklo.
 2. Perpjaukite maitinimo kabelį.
 3. Utilizuokite prietaisą nekenksmingu aplinkai būdu.

Informacijos apie taikomus šalinimo būdus kreipkitės pas jūsų prekiautoją ar vietinę valdžios instituciją.



Prietaisas paženklintas sutinkamai su Europos Sąjungos direktyva 2012/19/ES, reglamentuojančią naudotų elektros ir elektronikos prietaisų šalinimą (Elektros ir elektronikos laužas - WEE). Direktyvos nuostatos reglamentuoja panaudotos įrangos grąžinimo ir perdirbimo principus visoje ES.

21 Techninis aptarnavimas

Jei turite klausimų dėl naudojimo, negalite aptikti trikčių patys, arba jei įrenginį reikia remontuoti, susisieki su klientų aptarnavimo centru.

Įrenginio veikimui būtinas originalias atsargines dalis vadovaujantis eko dizaino įsakymu galima įsigyti klientų aptarnavimo centre mažiausiai 10 metų nuo tos datos, kai įrenginys buvo pateiktas rinkai Europos ekonominėje erdvėje.

Pastaba: Galiojant gamintojo suteiktai garantijai, naudojimas klientų aptarnavimo centro paslaugomis yra nemokamas.

Detalesnę informaciją apie garantinį laikotarpį ir garantijos reikalavimus Jūsų šalyje galite gauti klientų aptarnavimo skyriuje, iš pardavėjo arba mūsų tinklalapyje. Kreipdamiesi į klientų aptarnavimo skyrių, visuo met nurodykite gaminio numerį (E-numerį) ir gamyklinį numerį (FD-numerį). Kontaktinius klientų aptarnavimo skyrių duomenis rasite pridedamame klientų aptarnavimo skyrių sąvade arba mūsų tinklalapyje.

21.1 Gaminio numeris (E-Nr.) ir gamyklinis numeris (FD)

Gaminio numerį (E-Nr.) ir gamyklinį numerį (FD) rasite įrenginio techninių duomenų plokštėje. Atsižvelgiant į modelį, techninių duomenų plokštę rasite:





- durelių vidinėje pusėje.
- techninės priežiūros durelių vidinėje pusėje.
- įrenginio galinėje dalyje.

It Techninis aptarnavimas

Pasižymėkite savo įrenginio duomenis ir klientų aptarnavimo centro telefono numerį, kad prireikus galėtumėte juos greitai rasti.

23 Vartojimo vertės

Žemiau pateikiama informacija atitinka ES Ekologinio projektavimo reglamentą. Pateiktos programoms reikšmės, išskyrus **Eco 40-60**, yra tik orientacinės ir buvo nustatytos pagal taikomą standartą EN60456.

Programa	Įkrova (kg)	Programos trukmė (valandos) ¹	Energijos suvartojimas (kWh) ¹	Vandens sąnaudos (l) ¹	Maksimali temperatūra (°C) 5 min. ¹	Gręžimo greitis (sūkliai per min.) ¹	Likutinė drėgmė (%) ¹
Eco 40- 60°C ²	10,0	3:55	1,000	74,0	40	1400	53,00
Eco 40- 60°C ²	5,0	2:55	4,450	50,0	30	1400	53,00
Eco 40- 60°C ²	2,5	2:20	0,180	35,0	22	1400	53,00
Eco 40-60 + Wash+Dry +  ²	6,0	8:00	3,820	88,0	23	-	-0,1
Eco 40-60 + Wash+Dry +  ²	3,0	4:00	1,950	53,0	23	-	-0,1
Cottons 20°C	10,0	4:00	0,500	94,0	22	1400	53,00
Cottons 40°C	10,0	4:00	1,200	94,0	39	1400	53,00
Cottons 60°C	10,0	3:23	1,900	94,0	55	1400	53,00
Cottons 40°C+ 	10,0	4:29	1,400	110,0	39	1400	53,00
Synthetic 40°C	4,0	2:29	0,800	62,0	44	1400	28,00
Mix 40°C	4,0	1:00	0,700	48,0	41	1400	55,00
 Wool / Handwach 30°C	2,0	0:41	0,200	42,0	23	800	30,00

¹ Dėl poveikio, kurį sukelia vandens slėgis, vandens kietumas ir įleidimo temperatūra, aplinkos temperatūra, skalbinių tipas, kiekis ir užterštumo laipsnis, naudojami skalbikliai, elektros energijos tiekimo svyravimai ir pasirinktos papildomos funkcijos, realios vertės gali nukrypti nuo nurodytos vertės.

² Bandymo programa atitinkanti ES Ekodizaino direktyvą ir ES Energijos ženklinimo reglamentą naudojant šaltą vandenį (15 °C).

23 Techninės specifikacijos

Faktai ir duomenys apie Jūsų įrenginį.

Prietaiso aukštis	84,8 cm
Prietaiso plotis	59,8 cm
Prietaiso gylis	61,6 cm
Svoris	84,8 kg
Maksimali įkrova	10,0 kg
Maitinimo tinklo įtampa	220-240 V, 50 Hz

☰ Minimali montavimo apsauga 10 A

Vardinė galia	1900-2300 W
Energijos sunaudojimas	<ul style="list-style-type: none"> ■ Išjungimo režimas: 0,50 W ■ Įjungimo režimas: 0,50 W ■ Laikas budėjimo režime prijungus prie tinklo (Wi-Fi): 5 min ■ Budėjimo režimas prijungus prie tinklo (Wi-Fi): 2,00 W
Vandens spaudimas:	<ul style="list-style-type: none"> ■ Minimalus: 100 kPa (1 barų). ■ Maksimalus: 1000 kPa (10 bar)

Vandens įleidimo žarnos ilgis	150 cm
Vandens išleidimo žarnos ilgis	150 cm
Maitinimo kabelio ilgis	210 cm

¹ Atsižvelgiant į prietaiso specifikacijas

Daugiau informacijos apie savo gaminio modelį galite rasti tinklalapyje <https://en-erylabel.bsh-group.com>. Šis tinklalapio adresas yra susietas su oficialia EU EPREL gaminių duomenų baze. Spausdinimo metu bazės tinklalapis dar nebuvo paskelbtas. Tuomet prašome vadovautis modelių paieškos instrukcijomis. Modelio identifikatorių sudaro skaitmenys esantys prieš pasvirąjį brūkšnį (E-Nr.) nurodyti įrenginio techninių duomenų plokštėje. Be to, modelio identifikatorius yra nurodomas pirmojoje EU energijos etiketės eilutėje.

24 Atitikties deklaracija

„Robert Bosch Hausgeräte GmbH“ pareiškia, kad įrenginys su „Home Connect“ funkcionalumu atitinka svarbiausius 2014/53/EU direktyvos reikalavimus ir kitas svarbias jos nuostatas. Detalią RED deklaraciją apie atitikimą galite rasti internete adresu www.bosch-home.com, gaminio internetiniame puslapyje, kartu su kitais papildomais Jūsų prietaiso dokumentais.



¹ Taikoma tik Europinės ekonominės erdvės šalims



BE	BG	CZ	DK	DE	EE	IE	EL	ES
FR	HR	IT	CY	LI	LV	LT	LU	HU
MT	NL	AT	PL	PT	RO	SI	SK	FI
SE	NO	CH	TR	IS	UK (NI)			

5 GHz WLAN (Wi-Fi): Skirta tik naudojimui viduje.

AL	BA	MD	ME	MK	RS	UK	UA
----	----	----	----	----	----	----	----

5 GHz WLAN (Wi-Fi): Skirta tik naudojimui viduje.

Brangus pirkėjau,

Pirkėjų aptarnavimo centras yra netoli Jūsų gyvenamos vietos, o vienas mūsų specialistas atsakingas už Jūsų regioną.

Mūsų patarimas:

Prašome patikrinti, ar negalite pašalinti prietaiso gedimo patys, neskambindami į klientų aptarnavimo centrą. Taip galite sutaupyti, nes nereikės kviesiti meistro į namus. Gedimo šalinimo vadovą galite rasti prietaiso naudojimosi instrukcijoje.

Mes Jums padėsime greitai, kokybiškai ir už prieinamą kainą!

Mūsų kvalifikuotų specialistų yra visose šalyse. Jie turi originalias visų prietaisų atsargines detales. Tai taupo Jūsų pinigus ir laiką.

Gedimas? Pataisysim!

Šiame informaciniame lapelyje yra surašyti klientų aptarnavimo skyrių telefono numeriai ir adresai, kurie sugrupuoti pagal šalis.

Tai pagreitins Jūsų problemas sprendimą!

Prašome pateikti šią informaciją:

1. Tikslus Jūsų **adresą ir telefono numeris**
2. Tikslus **gedimo** apibūdinimas
3. **Pirkimo data**
4. Gaminio numeris (**E-No.**), nurodytas etiketėje
5. Pagaminimo data (**FD**), nurodyta etiketėje

Etiketės pavyzdys

E-NR. XYZ1234/00 FD7202	
GUD1442	0 705 144 811
GEFRIERGERÄT  DIN 8953 KLASSE N BRUTTIVOLUMEN 134 l NUTZVOLUMEN 113 l	
GEFRIERVERMÖGEN 17 Kg/24h KOMPRESSOR 220-240 V, 50 Hz 120 W KÄLTEMITTEL R12 0,140 Kg ZUL. BETRIEBSÜBERDRUCK 40/15 bar EIGENSICHER	
 TYP GU SD 14.1	made in Germany
 	

Vartotojo vadove nurodyta, kurioje vietoje rasite prietaiso charakteristikų etiketę.

Klientų aptarnavimo skyriuose, nurodytuose šiame informaciniame lapelyje, gali būti apžiūrimi ir taisomi tik Jūsų regiono įgaliotų atstovų platinami prietaisai.

Tačiau, jei prietaisą pirkote kitoje šalyje, mes stengsimės tiekti atsargines dalis ir atlikti būtiną remontą.

Garantinės sąlygos

Garantinė sąlygos šiam prietaisui buvo nustatytos Jūsų regione esančių atstovų. Garantines sąlygas, bet kuriuo metu, suteiks mažmenininkas/platintojas, iš kurio pirkote prietaisą, arba įgaliotasis mūsų atstovas. Pateikdami garantinius nusiskundimus privalote pateikti pirkimo čekį.

LT Lietuva / Lithuania

UAB "Kesko Senukai Lithuania"

Jonavos g. 62
Kaunas, Lt-44192
Tel.: +370 37 212146
Fax: +370 37 212165
e-mail: garrem@senukai.lt

UAB AG Service

Kalantos g. 32
Kaunas, Lt-52494
Tel.: +370 37 330187
Fax: +370 37 331363
Nemokama linija: 8 700 55655
e-mail: servisas@agservice.lt

Baltic continent JSC

Žirmūnų g. 70,
Vilnius, LT-09133 Nemokama
linija: 8 700 55595
e-mail: remontas@bcsc.lt

UAB Emtoservis

Savanorių pr. 1
LT-03116 Vilnius