



Electrolux



LIETOTĀJA ROKASGRĀMATA

o

EACM-07 CK/N6,
EACM-09 CK/N6,
EACM-12 CK/N6



Portatīvo gaisa kondicionieru EACM-07 CK/N6, EACM-09 CK/N6, EACM-12 CK/N6 lietotāja rokasgrāmata.



MĒS DOMĀJAM PAR JUMS

Paldies, ka iegādājāties Electrolux iekārtu. Jūs esat izvēlējušies produktu, kura pamatā ir desmitgades profesionālās pieredzes un inovāciju. Unikāls un stilīgs, tas tika radīts ar rūpēm par jums. Tāpēc, lai kur jūs to lietotu, varat būt pārliecināti, ka rezultāts vienmēr būs teicams. Laipni lūdzam Electrolux!

Satura rādītājs

Drošības informācija	3
Piezīme par fluorētām gāzēm	4
Elektriskie savienojumi	10
Apraksts	11
Piederumi	12
Uzstādīšanas norādījumi	12
Novietošana	14
Displeja ekrāna apraksts	14
Vadība no vadības paneļa	14
Iekārtas ieslēgšana	15
Režīmi	15
Tālvadības pults	17
Funkcijas	19
Izliešanas metode	20
Tīrīšana	21
Problēmu risināšanas padomi	23
Specifikācija	24
Utilizācija	24
Garantija	24
Ražošanas datums	24

Apzīmējumi

-  Uzmanību!/Svarīga drošības informācija
-  Vispārīgā informācija un rekomendācijas

Garantijas apkalpošana tiek veikta saskaņā ar noteikumiem sadaļā “Garantija”.

Piezīme:

Šīs rokasgrāmatas tekstā portatīvajam gaisa kondicionierim var būt tādi tehniskie nosaukumi, kā ierīce, iekārta, utt.

Šis produkts ir piemērots tikai labi izolētām telpām vai neregulārai lietošanai.

Specifiskā informācija par iekārtām ar dzesētājgāzi R290/R32

- Uzmanīgi izlasīt visus brīdinājumus.
- Atkausējot un tīrot iekārtu, neizmantojot nekādus instrumentus, izņemot ražotāja uzņēmuma ieteiktos.
- Iekārta ir jānovieto zonā bez pastāvīgiem uzliesmošanas avotiem (piemēram, atklātās liesmas, gāzes vai elektriskajām iekārtām lietošanas režīmā).
- Necaurdurt un nededzināt.
- Dzesētāja gāzes var būt bez smakas.
- Šī iekārta ir jāuzstāda, jālieto un jāuzglabā telpā, kas ir lielāka par 13 m².
- Dzesētāja gāze R290 atbilst Eiropas vides direktīvām. Necaurdurt nekādu dzesētāja kontūra daļu.
- Ja iekārta ir uzstādīta, lietota vai uzglabāta nevedināmā zonā, telpā ir jānovērš noplūduša dzesētāja uzkrāšanos, kas var izraisīt ugunsgrēku vai eksploziju elektrisko sildītāju, krāšņu vai citu uzliesmošanas avotu izraisītas uzliesmošanas rezultātā.
- Iekārta ir jāuzglabā tā, lai novērstu mehāniskus bojājumus.
- Personām, kuras lieto vai strādā ar dzesētāja kontūru, ir jābūt atbilstošam akreditētas organizācijas izdotam sertifikātam, kas garantē kompetenci rīcībā ar dzesētājiem atbilstoši noteiktam nozares asociāciju atzītam novērtējumam.
- Remonts ir jāveic, pamatojoties uz ražotāja uzņēmuma rekomendācijām.
- Apkope un remonts, kas pieprasa cita kvalificēta personāla palīdzību, ir jāveic viegli uzliesmojošo dzesētāju lietošanā specializējušos personas uzraudzībā.
- Neizmantojot nekādus līdzekļus atkausēšanas procesa paātrināšanai vai tīrīšanai, izņemot ražotāja ieteiktos.
- Iekārta ir jāuzglabā telpā bez pastāvīgi lietotiem uzliesmošanas avotiem (piemēram: atklātām liesmām, gāzes iekārtu vai elektrisko sildītāju lietošanas režīmā).
- Necaurdurt un nededzināt.
- Dzesētājiem var nebūt smakas.
- Ir jāievēro valsts gāzes noteikumi.
- Nebloķēt ventilācijas atvērumus.

- Iekārta ir jāuzglabā tā, lai novērstu mehāniskus bojājumus.
- Iekārta ir jāuzglabā labi vedināmā zonā, kur telpas izmērs atbilst lietošanai paredzētas telpas platībai.
- Personām, kuras strādā ar dzesētāja kontūru vai iejaucas tajā, ir jābūt derīgam nozarē akreditētas novērtēšanas organizācijas izdotam sertifikātam, kas garantē viņu kompetenci drošā rīcībā ar dzesētājiem atbilstoši nozarē atzītai novērtējuma specifikācijai.
- Apkope ir jāveic tikai saskaņā ar iekārtas ražotāja rekomendācijām.
- Apkope un remonts, kas pieprasa cita kvalificēta personāla palīdzību, ir jāveic viegli uzliesmojošo dzesētāju lietošanā specializējušos personas uzraudzībā.
- Iekārta ir jāuzstāda, jālieto un jāuzglabā telpā ar lielāku par tabulā norādīto platību.

Ielādētās gāzes R290 daudzums (sk. iekārtas datu plāksnītē) (g)	Lietošanas un uzglabāšanas objekta minimālais izmērs (m ²)
m<152	4
152≤m≤185	9
186≤m≤225	11
226≤m≤270	13
271≤m≤290	14



Uzmanību! Ugunsgrēka risks/viegli uzliesmojošie materiāli

BRĪDINĀJUMS! Sistēma satur dzesētāju zem ļoti augsta spiediena. Sistēma ir jāapkopo tikai kvalificētām personām.

1. Viegli uzliesmojošus dzesētājus saturošo iekārtu pārvadāšana (Pielikums CC). Ievērot pārvadāšanas noteikumus.
2. Iekārtu marķēšana, izmantojot zīmes. Pielikums CC. Ievērot vietējos noteikumus.
3. Iekārtu ar viegli uzliesmojošiem dzesētājiem utilizācija (Pielikums CC.3). Ievērot valsts noteikumus.
4. Iekārtu/ierīču uzglabāšana (Pielikums CC.4). Iekārtu uzglabāšanai ir jāatbilst ražotāja norādījumiem.
5. Iepakotu (nepārdotu) iekārtu uzglabāšana (Pielikums CC.5). Uzglabāšanas iepakojuma aizsardzībai ir jābūt tādai, lai

iepakojumā esošās iekārtas mehāniskais bojājums neizraisītu dzesētāja noplūdi. Iekārtu, ko atļauts uzglabāt kopā, maksimālo skaitu nosaka vietējie noteikumi.

6. Informācija par apkopi (Pielikums DD.3).

• Zonas pārbaude

Pirms sākt darbu ar sistēmām, kas satur viegli uzliesmojošus dzesētājus, ir nepieciešams veikt drošības pārbaudes, lai nodrošinātu, ka ir minimizēts aizdegšanās risks. Dzesēšanas sistēmu remonta gadījumā ir jāievēro sekojošie piesardzības pasākumi pirms darba ar sistēmu sākšanas.

• Darba procedūra

Darbs ir jāveic saskaņā ar kontrolētu procedūru, lai samazinātu viegli uzliesmojošas gāzes vai tvaika esamības risku darba veikšanas laikā.

• Vispārējā darba zona

Visiem apkopes darbiniekiem un citām personām, kuras strādā blakus esošajā teritorijā, ir jānodrošina apmācība par veicamā darba raksturu. Jāizvairās no darba slēgtās telpās. Zona apkārt darba vietai ir jānožogoj. Nodrošināt drošus apstākļus zonā, kontrolējot viegli uzliesmojošus materiālus.

• Dzesētāja esamības pārbaude

Pirms darba un darba laikā zona ir jāpārbauda ar atbilstošu dzesētāju detektoru, lai pārliecinātos, ka tehnikam ir zināms par potenciāli viegli uzliesmojošu atmosfēru. Pārliecināties, ka izmantotās noplūdes noteikšanas iekārtas ir piemērotas lietošanai ar viegli uzliesmojošiem dzesētājiem, t. i., ir bezdzirksteļu, attiecīgi noslēgtas vai būtībā drošas.

• Ugunsdzēsības aparāta esamība

Ja ar dzesēšanas iekārtām vai jebkādam saistītajām daļām ir jāveic jebkādi karsti darbi, ir jābūt pieejamām atbilstošām ugunsdzēsības iekārtām. Blakus uzlādes vietai ir jābūt pulvera vai CO₂ ugunsdzēsības aparātam.

• Aizdegšanās avotu neesamība

Personas, kuras veic darbus saistībā ar dzesēšanas sistēmu, kas ietver jebkādu cauruļvadu, kurā ir vai bija viegli uzliesmojošs dzesētājs, atklāšanu, nedrīkst izmantot nekādus aizdegšanās avotus, kas

var radīt ugunsgrēka vai eksplozijas risku. Visiem iespējamiem aizdegšanās avotiem, tai skaitā cigaretēm, ir jābūt pietiekami tālu no vietas, kurā tiek veikta uzstādīšana, remonts, izņemšana vai utilizācija, kuras laikā apkārtējā telpā var tikt izdalīts viegli uzliesmojošs dzesētājs. Pirms darba sākšanas ir jāpārbauda teritorija apkārt iekārtai, lai pārliecinātos, ka nav uzliesmošanas vai aizdegšanās risku. Ir jāuzstāda zīme “Nesmēķēt”.

• Vedināma zona

Pirms iejaukšanās sistēmā vai jebkādu karstu darbu veikšanas pārliecināties, ka zona ir atklātā vai tiek pietiekami vēdināta. Darba laikā ir jāturpina zināma ventilācija. Ventilācijai ir droši jāizkliedē izdalītais dzesētājs un, vēlams, jāizlaiž tas atmosfērā.

• Dzesēšanas iekārtu pārbaude

Ja tiek mainīti elektriskie komponenti, tiem ir jāatbilst mērķim un pareizai specifikācijai. Vienmēr ievērot ražotāja apkopes un servisa vadlīnijas. Ja rodas šaubas, sazināties ar ražotāja tehnisko nodaļu.

Iekārtām, kurās izmanto viegli uzliesmojošus dzesētājus, ir jāveic sekojošās pārbaudes:

• Uzlādes apjoms atbilst telpas, kurā ir uzstādītas dzesētāju saturošās daļas, izmēram;

• Ventilācijas iekārtas un izplūdes atvērumi darbojas atbilstoši un nav bloķēti;

• Ja tiek izmantots netiešs dzesētāja kontūrs, ir jāpārbauda, vai sekundārajā kontūrā ir dzesētājs;

• Iekārtas marķējums joprojām ir redzams un salasāms. Nesalasāmi marķējumi un zīmes ir jāizlabo;

• Dzesētāja caurule vai komponenti ir uzstādīti vietā, kur tie nav pakļauti jebkādu vielu, kas var korodēt dzesētāju saturošus komponentus, iedarbībai, ja vien komponenti nav izgatavoti no materiāliem, kas būtībā ir izturīgi pret koroziju vai ir atbilstoši aizsargāti pret šādu koroziju.

• Elektrisko iekārtu pārbaude

Elektrisko komponentu remontā un apkopē ir jāiekļauj sākotnējā drošības pārbaude un komponentu pārbaudes procedūras. Ja ir kļūme, kas var apdraudēt drošību, kontūram nedrīkst pieslēgt elektrību, līdz

tā tiks novērsta. Ja bojājumu nevar nekavējoties novērst, un ir jāturpina darbība, ir jāizmanto atbilstošs pagaidu risinājums. Par to ir jāpaziņo iekārtas īpašniekam, lai visas puses būtu informētas.

Sākotnējās drošības pārbaudē pārbauda, ka:

- kondensatori ir izlādēti: tas ir jāveic drošā veidā, lai izvairītos no dzirksteļošanas iespējas;
- sistēmas uzlādes, atgūšanas vai tīrīšanas laikā nav neizolētu elektrisko komponentu un vadu zem sprieguma;
- ir nepārtraukts zemējums.

7. Noslēgtu komponentu remonts (Pielikums DD.4)

Noslēgtu komponentu remonta laikā pirms jebkādu noslēgtu vāku, utt., noņemšanas attiecīgai iekārtai ir jāatslēdz elektrība. Ja apkopes laikā iekārtai ir absolūti nepieciešama elektrība, kritiskākajā punktā ir nepārtraukti jādarbojas noplūdes noteikšanas līdzeklim, lai brīdinātu par potenciāli bīstamu situāciju.

Īpaša uzmanība ir jāpievērš sekojošajam, lai nodrošinātu, ka, strādājot ar elektriskajiem komponentiem, korpuss netiek mainīts tā, lai ietekmētu aizsardzības līmeni. Tas ietver kabeļu bojājumus, pārmērīgu pieslēgumu skaitu, spaiļes, kas neatbilst oriģinālajai specifikācijai, blīvējumu bojājumus, nepareizus blīvju stiprinājumus, utt. Pārliedzinieties, ka iekārta ir droši nostiprināta. Pārliedzināties, ka blīvējumi vai blīvējošie materiāli nav noārdījušies tā, ka tie vairs nesasniedz mērķi novērst viegli uzliesmojošas atmosfēras iekļūšanu. Rezerves daļām ir jāatbilst ražotāja specifikācijai.

PIEZĪME. Silīcija hermētiķa izmantošana var traucēt dažu noplūdes noteikšanas iekārtu veidu efektivitāti. Būtībā droši komponenti pirms darba ar tiem nav jāizolē.

8. Būtībā drošu komponentu remonts (Pielikums DD.5)

Nepiemērot kontūram pastāvīgas induktīvas vai kapacitatīvas slodzes, nenodrošinot, ka tas nepārsniegs pieļaujamo spriegumu un strāvu, kas

atļauti izmantotajām iekārtām.

Būtībā drošie komponenti ir vienīgie, ar kuriem var strādāt zem sprieguma viegli uzliesmojošas atmosfēras klātbūtnē. Testa aparatūrai ir jābūt pareizām vērtībām.

Aizvietot komponentus tikai ar ražotāja norādītajām daļām. Citu daļu izmantošanas gadījumā dzesētājs noplūdes gadījumā var aizdegties.

9. Kabeļi (Pielikums DD.6)

Pārbaudīt, vai kabeļi nebūs pakļauti nodilumam, korozijai, pārmērīgam spiedienam, vibrācijām, asām malām vai jebkādai citai nelabvēlīgai ietekmei uz vidi. Pārbaudē ir jāņem vērā arī novecošanās vai pastāvīgas vibrācijas no tādiem avotiem kā kompresori vai ventilatori ietekmi.

10. Viegli uzliesmojošu dzesētāju noteikšana (Pielikums DD.7).

Nekādā gadījumā nedrīkst meklēt vai noteikt dzesētāja noplūdi, izmantojot potenciālos aizdegšanās avotus. Nedrīkst izmantot halogēnīda degli (vai jebkuru citu detektoru ar atklātu liesmu).

11. Noplūdes noteikšanas metodes (Pielikums DD.8)

Sekojošās noplūdes noteikšanas metodes ir uzskatāmas par pieņemamām sistēmām ar viegli uzliesmojošiem dzesētājiem.

Viegli uzliesmojošu dzesētāju noteikšanai ir jāizmanto elektroniskos noplūdes detektorus, bet jutīgums var būt nepietiekams vai var būt nepieciešama atkārtota kalibrēšana (detektorus kalibrē zonā bez dzesētājiem). Pārliedzināties, ka detektors nav potenciāls aizdegšanās avots un ir piemērots izmantotajam dzesētājam. Noplūdes noteikšanas iekārta ir jāiestata procentos no dzesētāja LFL, un jākalibrē ar izmantoto dzesētāju, un tiek apstiprināts attiecīgs gāzes procents (maks. 25%).

Noplūdes noteikšanas šķidrums ir piemēroti lietošanai ar lielāko daļu dzesētāju, bet ir jāizvairās no hlors saturošu līdzekļu izmantošanas, jo hlors var reaģēt ar dzesētāju un korodēt vara cauruļvadus.

Ja ir aizdomas par noplūdi, ir jāaizvāc/jānodzēš visas atklātās liesmas.

Ja tiek konstatēta dzesētāja noplūde, kas prasa lodēšanu, viss dzesētājs ir jāatgūst no sistēmas vai jāizolē (ar slēgvārstiem)

sistēmas daļā, kas atrodas tālu no noplūdes. Pirms lodēšanas un tās laikā caur sistēmu ir jāizlaiž bezskābekļa slāpekļlis (OFN) gan to iztīra.

12. Izvadīšana un iztukšošana (Pielikums DD.9)

Iejaucoties dzesētāja kontūrā, lai veiktu remontu, vai kādam citam nolūkam, ir jāizmanto parastās procedūras.

Tomēr ir svarīgi ievērot labāko praksi, jo viegli uzliesmojamība ir svarīgs apsvērumus. Ir jāievēro sekojošā procedūra:

- izvadīt dzesētāju;
- izlaist caur kontūru inerti gāzi;
- iztukšot;
- atkal izlaist cauri inerti gāzi;
- atvērt kontūru, sagriežot vai lodējot.

Dzesētāja uzlādi ir jāatgūst pareizos atgūšanas balonos. Sistēmu “izskalo” ar OFN, lai pārlicinātos, ka iekārta ir droša. Šo procesu var būt nepieciešams atkārtot vairākas reizes.

Šim uzdevumam nedrīkst izmantot saspiestu gaisu vai skābekli.

Skalošanu veic, novēršot vakuumu sistēmā ar OFN un turpinot uzpildi, līdz tiek sasniegts darba spiediens, pēc tam izlaižot atmosfērā un beigās nodrošinot vakuumu.

Šis process ir jāatkārto, līdz sistēmā nebūs dzesētāja. Kad tiek izmantota pēdējā OFN uzlāde, sistēmu izlaiž līdz atmosfēras spiedienam, lai varētu veikt darbu. Šī operācija ir absolūti nepieciešama, ja ir jāveic cauruļvada lodēšana.

Pārlicināties, ka vakuuma sūkņa izplūde nav tuvu aizdegšanās avotiem un ir pieejama ventilācija.

13. Uzlādes procedūras (Pielikums DD.10)

Papildus parastajām uzlādes procedūrām ir jāievēro sekojošās prasības.

- Pārlicināties, ka, izmantojot uzlādes iekārtas, nenotiek piesārņošana ar citiem dzesētājiem. Šļūtenēm vai caurulēm ir jābūt pēc iespējas īsākām, lai samazinātu tajās esošā dzesētāja daudzumu.
- Baloni ir jātur vertikāli.
- Pirms sistēmas uzlādes ar dzesētāju pārlicināties, ka dzesēšanas sistēma ir iezemēta.
- Pēc uzlādes pabeigšanas marķēt sistēmu (ja tā vēl nav marķēta).

- Ir jāpievērš ļoti liela uzmanība tam, lai pārmērīgi neuzpildītu dzesēšanas sistēmu. Pirms sistēmas uzlādes tā ir jāpārbauda ar OFN zem spiediena. Sistēma ir jāpārbauda uz noplūdi pēc uzlādes pabeigšanas, bet pirms nodošanas ekspluatācijā. Pirms objekta atstāšanas ir jāveic papildu pārbaude uz noplūdi.

14. Izņemšana no ekspluatācijas (Pielikums DD.11)

Pirms šīs procedūras veikšanas tehniķim ir svarīgi pilnīgi iepazīties ar iekārtu un visām tās detaļām. Ieteicams droši atgūt visus dzesētājus.

Pirms uzdevuma veikšanas ir jāpaņem eļļas un dzesētāja paraugi, ja pirms atgūta dzesētāja atkārtotas izmantošanas būs nepieciešama analīze. Pirms uzdevuma uzsākšanas ir svarīgi, lai būtu pieejama elektrība.

a) Iepazīties ar iekārtu un tās darbību.

b) Elektriski izolēt sistēmu.

c) Pirms procedūras uzsākšanas pārlicināties, ka:

- ja nepieciešams, ir pieejamas mehāniskās iekārtas dzesētāja balonu pārvietošanai;
- visi individuālie aizsardzības līdzekļi ir pieejami un tiek pareizi izmantoti;
- atgūšanas procesu vienmēr uzrauga kompetenta persona;
- atgūšanas iekārtas un baloni atbilst attiecīgajiem standartiem.
- d) Ja iespējams, izsūknēt dzesētāja sistēmu.
- e) Ja vakuumu nodrošināt nav iespējams, izveidot cauruļvadu tā, lai dzesētāju varētu izņemt no dažādām sistēmas daļām.
- f) Pirms atgūšanas uzsākšanas pārlicināties, ka balons atrodas uz svariem.
- g) Ieslēgt atgūšanas iekārtu un lietot to saskaņā ar ražotāja norādījumiem.
- h) Neuzpildīt balonus pārmērīgi (maks. 80% tilpuma).
- i) Pat īslaicīgi nepārsniegt balona maksimālo darba spiedienu.
- j) Kad baloni ir pareizi uzpildīti un process ir pabeigts, pārlicināties, ka baloni un iekārtas tiek nekavējoties aizvākti no objekta un visi iekārtas izolācijas vārsti tiek aizvērti.
- k) Atgūto dzesētāju nedrīkst ielādēt citā dzesēšanas sistēmā, līdz tas tiek iztīrīts un

- pārbaudīts.
15. Marķēšana (Pielikums DD.12)
Iekārtu marķē, norādot, ka tā ir izņemta no ekspluatācijas un dzesētājs ir iztukšots. Marķējumam ir jābūt datētam un parakstītam. Pārliecināties, ka uz iekārtas ir marķējuma, kas norāda, ka iekārtā ir viegli uzliesmojošs dzesētājs.
16. Atgūšana (Pielikums DD.13)
Izņemot no sistēmas dzesētāju apkopei vai izņemšanai no ekspluatācijas, ieteicams droši izņemt dzesētājus. Pārvietojot dzesētāju balonus, pārliecināties, ka tiek izmantoti tikai atbilstoši dzesētāja atgūšanas baloni. Pārliecināties, ka ir pieejams pareizs balonu skaits kopējai sistēmas uzlādei. Visi izmantojamie baloni ir paredzēti atgūstamam dzesētājam un ir marķēti šim dzesētājam (t. i., speciālie baloni dzesētāja atgūšanai). Baloniem jābūt aprīkoti ar spiediena samazināšanas vārstu un saistītajiem slēgvārstiem labā darba kārtībā. Pirms atgūšanas uzsākšanas tukšus atgūšanas balonus iztukšo un, ja iespējams, atdzesē. Atgūšanas iekārtai ir jābūt labā darba kārtībā ar pieejamu viegli uzliesmojošu dzesētāju atgūšanas iekārtas lietošanas instrukciju. Turklāt ir jābūt pieejamam kalibrētu svaru komplektam labā darba kārtībā. Šļūtenēm ir jābūt komplektētām ar hermētiskiem atslēgšanas savienojumiem un ir jābūt labā stāvoklī. Pirms atgūšanas iekārtas lietošanas pārliecināties, ka tā ir pienācīgā darba kārtībā, pienācīgi apkalpota un visi saistītie elektriskie komponenti ir izolēti, lai novērstu aizdegšanos dzesētāja noplūdes gadījumā. Ja rodas šaubas, sazināties ar ražotāju. Atgūto dzesētāju atgriež dzesētāja piegādātājam pareizajā atgūšanas balonā un noformē attiecīgu atkritumu nodošanas dokumentu. Nesajaukt dzesētājus atgūšanas iekārtās un it sevišķi balonos. Ja ir jāaizvāc kompresori vai kompresoru eļļas, pārliecināties, ka tie ir iztukšoti līdz pieņemamam līmenim, lai nodrošinātu, ka smērvielā nepaliek viegli uzliesmojošs dzesētājs. Iztukšošanas process ir jāveic pirms kompresora atgriešanas piegādātājiem. Lai paātrinātu šo procesu, ir jāizmanto tikai kompresora korpusa

elektriskā sildīšana. Eļļa ir jāaizvāc no sistēmas droši.

Apkopes personāla kompetence

Vispārīgi

Iekārtu ar viegli uzliesmojošiem dzesētājiem gadījumā papildus parastajām dzesēšanas iekārtu remonta procedūrām ir nepieciešama īpaša apmācība.

Daudzās valstīs šīs apmācības organizē valsts apmācības organizācijas, kas ir akreditētas attiecīgos valsts kompetences standartu, kas ir noteikti normatīvajos aktos, pasniegšanai.

Sasniegtā kompetence ir jādokumentē ar sertifikātu.

Apmācība

Apmācībā ir jāiekļauj sekojošais:

Informācija par viegli uzliesmojošu dzesētāju sprādzienbīstamību, lai parādītu, ka viegli uzliesmojoši materiāli var būt bīstami, neuzmanīgi rīkojoties ar tiem. Informācija par iespējamiem aizdegšanās avotiem, īpaši tiem, kas nav acīmredzami, piemēram, šķiltavām, gaismas slēdžiem, putekļsūcējiem, elektriskajiem sildītājiem.

Informācija par dažādām drošības koncepcijām:

Neventilējama – (sk. p. GG.2). Iekārtas drošība nav atkarīga no korpusa ventilācijas. Iekārtas izslēgšana vai korpusa atvēršana būtiski neietekmē drošību. Neskatoties uz to, ir iespējams, ka korpusa iekšpusē var uzkrāties noplūdis dzesētājs, un, atverot korpusu, tiks izlaista viegli uzliesmojoša atmosfēra.

Ventilējams korpus – (sk. p. GG.4). Iekārtas drošība ir atkarīga no korpusa ventilācijas. Iekārtas izslēgšana vai korpusa atvēršana būtiski ietekmē drošību. Pirms tam ir jānodrošina pietiekama vedināšana.

Ventilējama telpa – (sk. p. GG.5). Iekārtas drošība ir atkarīga no telpas ventilācijas. Iekārtas izslēgšana vai korpusa atvēršana būtiski neietekmē drošību. Remonta procedūru laikā nedrīkst izslēgt telpas ventilāciju. Informācija par noslēgtu komponentu un noslēgtu korpusu koncepciju atbilst IEC 60079-15:2010.

Informācija par pareizām darba procedūrām:

a) Nodošana ekspluatācijā

- Pārliecināties, ka grīdas platība ir pietiekama dzesētāja uzlādei vai ka ventilācijas kanāls ir pareizi salikts.
- Pirms dzesētāja uzlādes pievienot caurules

un veikt pārbaudi uz noplūdi.

- Pirms nodošanas ekspluatācijā pārbaudīt drošības aprīkojumu.

b) Apkope

- Portatīvas iekārtas ir jāremontē ārpus telpām vai darbnīcā, kas ir speciāli aprīkota iekārtu ar viegli uzliesmojošiem dzesētājiem apkopei.
- Nodrošināt remonta vietā pietiekamu ventilāciju.
- Ir jāapzinās, ka iekārtas darbības traucējumus var izraisīt dzesētāja zudumi, un ir iespējama dzesētāja noplūde.
- Izlādēt kondensatorus tā, lai neradītu dzirksteles. Standarta procedūra ar kondensatora spaiļu īssavienojumu parasti rada dzirksteles.
- Precīzi salikt noslēgtos korpusus. Ja blīvējumi ir nodiluši, nomainīt tos.
- Pirms pieņemšanas ekspluatācijā pārbaudīt drošības aprīkojumu.

c) Remonts

- Portatīvas iekārtas ir jāremontē ārpus telpām vai darbnīcā, kas ir speciāli aprīkota iekārtu ar viegli uzliesmojošiem dzesētājiem apkopei.
- Nodrošināt remonta vietā pietiekamu ventilāciju.
- Ir jāapzinās, ka iekārtas darbības traucējumus var izraisīt dzesētāja zudumi, un ir iespējama dzesētāja noplūde.
- Izlādēt kondensatorus tā, lai neradītu dzirksteles.
- Ja ir nepieciešama lodēšana, ir jāveic sekojošās procedūras pareizā secībā:
- Izņemt dzesētāju. Ja pēc valsts noteikumiem nav nepieciešama atgūšana, iztukšot dzesētāju ārā. Uzmanīties, lai iztukšotais dzesētājs neradītu nekādu risku. Šaubu gadījumā vienam cilvēkam ir jāuzrauga izplūde. Īpaši uzmanīties, lai iztukšotais dzesētājs nenokļūtu atpakaļ ēkā.
- Iztukšot dzesētāja kontūru.
- 5 minūtes laist slāpekli pa dzesētāja kontūru.
- Atkal iztukšot.
- Noņemt aizvietojamās daļas griežot, nevis ar liesmu.
- Lodēšanas procedūras laikā laist lodēšanas punktā slāpekli.

- Pirms dzesētāja uzlādes veikt pārbaudi uz noplūdi.
- Precīzi salikt noslēgtos korpusus. Ja blīvējumi ir nodiluši, nomainīt tos.
- Pirms nodošanas ekspluatācijā pārbaudiet drošības aprīkojumu.
- Pirms pieņemšanas ekspluatācijā pārbaudīt drošības aprīkojumu.

d) Izņemšana no ekspluatācijas

- Ja, izņemot iekārtu no ekspluatācijas, tiek ietekmēta drošība, pirms izņemšanas no ekspluatācijas ir jāizņem dzesētājs.
- Nodrošināt iekārtas atrašanās vietā pietiekamu ventilāciju.
- Ir jāapzinās, ka iekārtas darbības traucējumus var izraisīt dzesētāja zudumi, un ir iespējama dzesētāja noplūde.
- Izlādēt kondensatorus tā, lai neradītu dzirksteles.
- Izņemt dzesētāju. Ja pēc valsts noteikumiem nav nepieciešama atgūšana, iztukšot dzesētāju ārā. Uzmanīties, lai iztukšotais dzesētājs neradītu nekādu risku. Šaubu gadījumā vienam cilvēkam ir jāuzrauga izplūde. Īpaši uzmanīties, lai iztukšotais dzesētājs nenokļūtu atpakaļ ēkā.
- Iztukšot dzesētāja kontūru.
- 5 minūtes laist slāpekli pa dzesētāja kontūru.
- Atkal iztukšot.
- Uzpildīt ar slāpekli līdz atmosfēras spiedienam.
- Marķēt iekārtu, ka dzesētājs ir izņemts.

e) Utilizācija

- Nodrošināt darba vietā pietiekamu ventilāciju.
- Izņemt dzesētāju. Ja pēc valsts noteikumiem nav nepieciešama atgūšana, iztukšot dzesētāju ārā. Uzmanīties, lai iztukšotais dzesētājs neradītu nekādu risku. Šaubu gadījumā vienam cilvēkam ir jāuzrauga izplūde. Īpaši uzmanīties, lai iztukšotais dzesētājs nenokļūtu atpakaļ ēkā.
- Iztukšot dzesētāja kontūru.
- 5 minūtes laist slāpekli pa dzesētāja kontūru.
- Atkal iztukšot.
- Nogrieziet kompresoru un izliet eļļu.

Svarīgi drošības pasākumi

Saskaņā ar EN standartu:

- Šo ierīci var lietot bērni vecumā no 8 gadiem un personas ar ierobežotām fiziskām, maņu vai garīgām spējām vai nepietiekamu pieredzi un zināšanām, ja viņiem tiek nodrošināta uzraudzība vai norādījumi par iekārtas drošu lietošanu, un viņi saprot ar to saistītos riskus.
- Bērni nedrīkst spēlēties ar iekārtu.
- Bērni nedrīkst veikt tīrīšanu un lietotāja apkopi bez uzraudzības.
- Ja barošanas vads ir bojāts, tas ir jānomaina ražotājam, tā servisa aģentam vai līdzīgi kvalificētai personai, lai novērstu risku.

Saskaņā ar IEC standartu:

- Šī iekārta nav paredzēta personu (tai skaitā bērnu) ar ierobežotām fiziskām, maņu vai garīgām spējām vai ar nepietiekamu pieredzi un zināšanām lietošanai, ja vien viņiem nav nodrošināta par viņu drošību atbildīgās personas uzraudzība vai norādījumi par iekārtas lietošanu.
- Bērni ir jāuzrauga, lai nodrošinātu, ka viņi nespēlējas ar iekārtu.
- Ja barošanas vads ir bojāts, tas ir jānomaina ražotājam, tā servisa aģentam vai līdzīgi kvalificētai personai, lai novērstu risku.
- Apkopes, daļu nomaiņas un tīrīšanas laikā atslēgt iekārtu no barošanas avota.
- Iekārta ir jāuzstāda saskaņā ar valsts instalācijas noteikumiem.
- Iekārtu nedrīkst uzstādīt veļas mazgātavā.

Atzīmēt! Sk. savas iekārtas dzesētājgāzes veidu datu plāksnītē.

- Īpaša informācija par iekārtām ar dzesētājgāzi. R410A, R134a, R290 ir dzesētājs, kas atbilst Eiropas ekoloģiskajiem standartiem; tomēr nav ieteicams caurdurt mašīnas dzesēšanas kontūru. Eksploatacijas beigās nogādāt iekārtu speciālajā atkritumu savākšanas centrā utilizācijai.
- Šī hermētiskā sistēma satur fluorētas siltumnīcefekta gāzes.

Informācija par vidi: Šī vienība satur fluorētas siltumnīcefekta gāzes, uz kurām attiecas Kioto

protokols.

- Apkopes un utilizācijas darbi ir jāveic tikai kvalificētam personālam (sīkāku informāciju par dzesētāju sk. uz aizmugurēja vāciņa). GWP (globālās sasilšanas potenciāls): R410A: 2088, R134a: 1430, R290:3.
- Nelietot šo ierīci funkcijām, kas nav aprakstītas šajā lietotāja rokasgrāmatā.
- Ja barošanas vads ir nolietots vai bojāts, vads ir jānomaina tikai kvalificētam servisa tehniķim, izmantojot oriģinālās rezerves daļas.
- Pārliedzināties, ka kontaktdakša ir cieši un pilnīgi ieslēgta rozetē, pretējā gadījumā var notikt elektriskais trieciens vai ugunsgrēks.
- Neieslēgt citas ierīces tajā pašā rozetē, jo tas var izraisīt elektrisko triecienu.
- Neizjaukt un nemodificēt iekārtu vai barošanas vadu, jo tas var izraisīt elektrisko triecienu vai ugunsgrēku. Visa pārējā apkope ir jāveic kvalificētam tehniķim.
- Nenovietot barošanas vadu vai iekārtu blakus sildītājam, radiatoram vai citam siltuma avotam. Tas var izraisīt elektrisko triecienu vai ugunsgrēku.
- Šī iekārta ir aprīkota ar vadu, kuram ir zemējuma vads, kas savienots ar zemējuma tapu. Kontaktdakša ir jāieslēdz rozetē, kas ir pareizi uzstādīta un iezemēta. Nekādā gadījumā nenogrieziet un neizņemiet no šīs kontaktdakšas zemējuma tapu.
- Iekārta ir jālieto un jāuzglabā tā, lai tā būtu aizsargāta pret mitrumu, piem. kondensātu, ūdens šļakatām, utt. Pretējā gadījumā nekavējoties atslēgt iekārtu no barošanas avota.
- Lietošanas laikā transportēt iekārtu vertikālā stāvoklī un novietojiet uz stabilas, līdzenas virsmas. Ja iekārta tiek transportēta uz sāniem, tā ir jāuzstāda un jāatstāj nepieslēgta uz 6 stundām.
- Iekārtas izslēgšanai izmantot vadības paneļa slēdzi vai tālvadības pulti. Nesākt un nebeigt darbību, ieslēdzot vai atslēdzot barošanas vadu. Tas var izraisīt elektrisko triecienu.
- Nepieskarieties vadības paneļa pogām ar mitriem vai slapjiem pirkstiem.
- Netīrīt iekārtu ar bīstamām ķīmiskajām

vielām un nepieļaut to kontaktu ar iekārtu. Lai novērstu virsmas apdares bojājumus, iekārtas tīrīšanai izmantot tikai mīkstu drānu. Neizmantot vasku, atšķaidītāju vai spēcīgu mazgāšanas līdzekli. Nelietot iekārtu viegli uzliesmojošu vielu vai tvaiku, piemēram, alkohola, insekticīdu, benzīna, utt., klātbūtnē.

- Ja iekārta neparasti skan vai izdala dūmus vai neparastu smaku, nekavējoties atslēgt to no barošanas avota.
- Netīrīt iekārtu ar ūdeni. Ūdens var iekļūt iekārtā un sabojāt izolāciju, radot elektriskā trieciena risku. Ja iekārtā iekļūst ūdens, nekavējoties atslēgt to no barošanas avota un sazināties ar klientu apkalpošanas centru.
- Iekārta ir jāceļ un jāuzstāda diviem cilvēkiem.
- Ieslēdzot vai atslēdzot iekārtu, vienmēr turēt aiz kontaktdakšas. Neatslēgt no barošanas avota, velkot aiz vada. Tas var izraisīt elektrisko triecienu un bojājumus.
- Uzstādīt iekārtu uz izturīgas, līdzenas grīdas, kas spēj izturēt līdz 50 kg. Uzstādīšana uz neizturīgas vai nelīdzenas grīdas var izraisīt īpašuma bojājumus un traumas.

Svarīgi – iezemēšanas metode

Nepieskarti vadības paneļa pogām ar mitriem vai slapjiem pirkstiem. Šis produkts ir aprīkots rūpnīcā ar barošanas vadu ar trīs kontaktu kontaktdakšu ar zemējumu. Tā ir jāieslēdz atbilstošā zemējuma tipa rozetē, kas atbilst valsts elektrības kodeksam un piemērojamiem vietējiem kodeksiem un rīkojumiem. Ja elektrotīklā nav iezemētās rozetes, klientam ir pienākums aizvietot esošo rozeti atbilstoši valsts elektrības kodeksam un piemērojamiem vietējiem kodeksiem un rīkojumiem. Trešo

kontaktdakšas kontaktu nekādā gadījumā nedrīkst nogriezt vai izņemt. Nekad nelietot barošanas vadu, kontaktdakšu vai iekārtu, ja tiem ir bojājumu pazīmes. Nelietot iekārtu ar pagarinātāju, ja vien to nav pārbaudījis un testējis kvalificēts elektrības piegādātājs. Nepareizs kontaktdakšas ar zemējumu pieslēgums var izraisīt ugunsgrēku, elektrisko triecienu un/vai traumu. Šaubu gadījumā, vai iekārta ir pareizi iezemēta, sazināties ar kvalificētu servisa pārstāvi.

Elektriskie savienojumi

Pirms iekārtas ieslēgšanas rozetē pārbaudīt, vai:

- elektrotīkla strāva atbilst vērtībai, kas norādīta plāksnītē ierīces aizmugurējā pusē;
- rozete un elektrotīkls atbilst iekārtai;
- elektrotīkla rozete atbilst kontaktdakšai. Pretējā gadījumā nomainīt kontaktdakšu;
- elektrotīkla rozete ir atbilstoši iezemēta. Šo svarīgo drošības instrukciju neievērošana atbrīvo ražotāju no jebkādas atbildības.



Svarīga informācija par produkta pareizu utilizāciju saskaņā ar EK direktīvu 2012/19/ES.

Pēc ekspluatācijas beigām produktu nedrīkst utilizēt kā sadzīves atkritumus. Tas ir jānogādā speciālajā vietējās pašvaldības diferencētā atkritumu savākšanas centrā vai pie izplatītāja, kurš sniedz šādu pakalpojumu.

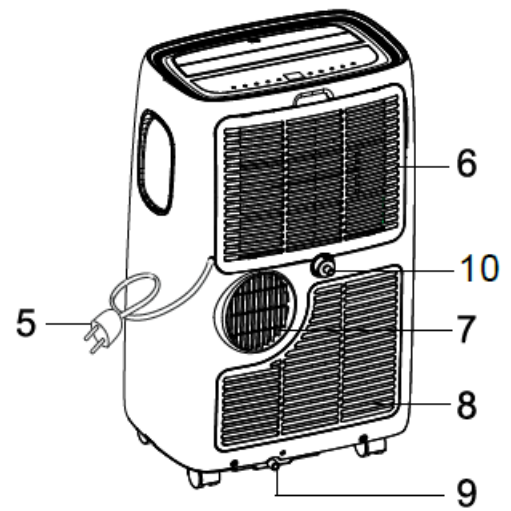
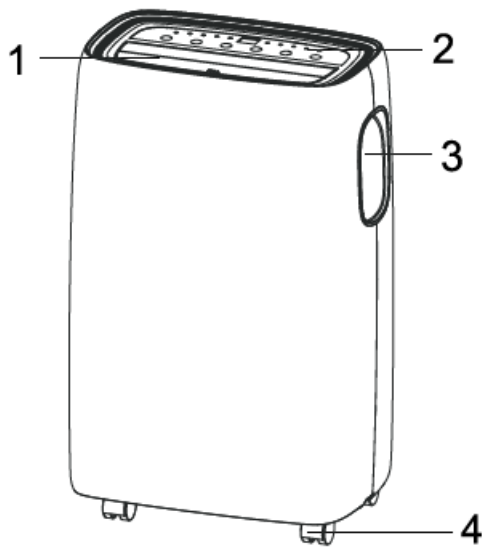

Atsevišķa sadzīves tehnikas utilizācija novērš iespējamās negatīvas sekas videi un veselībai, ko rada neatbilstoša utilizācija, un ļauj atgūt sastāvā esošos materiālus, lai ievērojami ietaupītu enerģiju un resursus. Atgādinājumam par nepieciešamību atsevišķi utilizēt sadzīves tehniku, produkts ir marķēts ar pārsvītrotu atkritumu tvertni.

Apraksts

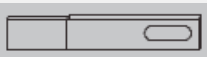
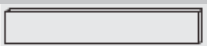

1. Novirzītājs
2. Vadības panelis
3. Rokturis (abās pusēs)
4. Riteņi
5. Barošanas vads
6. Ieplūdes režģis
7. Gaisa izplūdes režģis
8. Ieplūdes režģis
9. Kondensāta izliešanas caurums
10. Vidējais izliešanas caurums

Piederumi

Daļas	Piederumu nosaukumi	Daudzums
	Šļūtenes ieeja Izplūdes šļūtene Šļūtenes izeja	1 komplekts
	Loga slīdņa komplekts	1 komplekts
	Loga slīdnis bez cauruma	1 komplekts (var nebūt iekļauts)
	Tālvadības pults baterija	1 komplekts
	Izliešanas šļūtene	1 komplekts (var nebūt iekļauts)

Piezīme: Visiem attēliem šajā rokasgrāmatā ir tikai paskaidrojoša nozīme. Jūs iekārta var nedaudz atšķirties.

Pirms lietošanas pārlicināties, ka visi piederumi ir izņemti no iepakojuma.

Uzstādīšanas norādījumi

**Karsta gaisa izplūde**

Dzesēšanas režīmā iekārta ir jānovieto tuvāk logam vai atvērums, lai silts izplūdes gaiss varētu izplūst ārā. Sākumā novietot iekārtu uz plakanas grīdas un pārlicināties, ka apkārt iekārtai ir vismaz 45 cm attālums, un tā atrodas blakus atsevišķai rozetei.

1. Izstiept šļūteni (Zīm. 1) un uzskrūvēt šļūtenes ieeju (Zīm. 2).
2. Izstiept šļūtenes otro galu un pieskrūvēt to pie šļūtenes izejas (Zīm. 3).
3. Pievienot šļūtenes ieeju iekārtai (Zīm. 4).
4. Pievienot šļūtenes izeju loga slīdnim un noblīvēt (Zīm. 5 un 6).

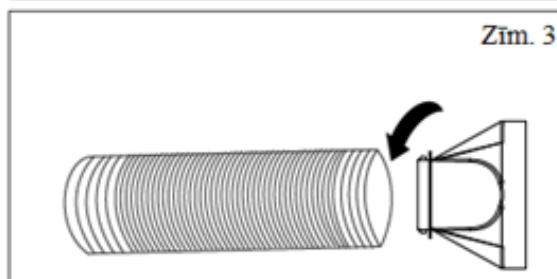
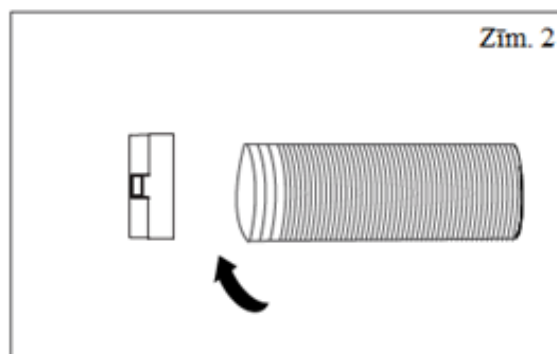

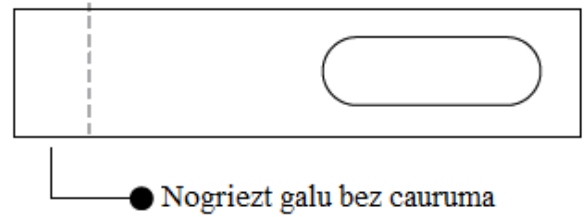
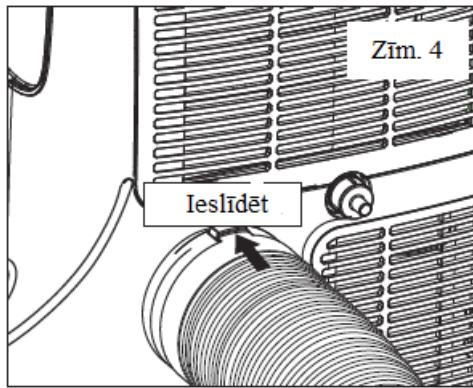

Loga slīdņa komplekts ir paredzēts lielākajai daļai standarta vertikālo un horizontālo logu, bet noteiktiem logu veidiem var būt nepieciešams mainīt dažus uzstādīšanas procedūras aspektus. Loga slīdņa komplektu var piestiprināt ar skrūvēm.

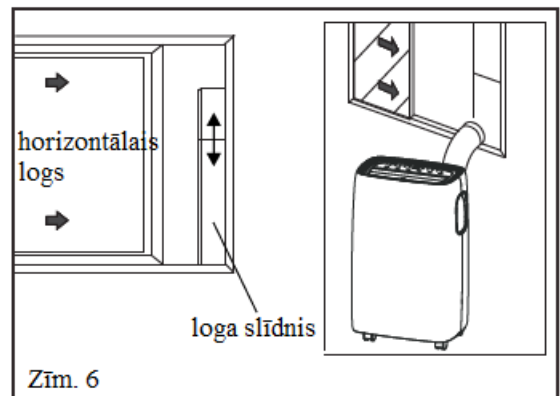
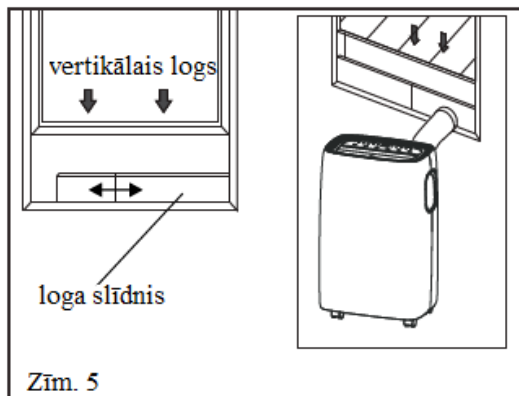

PIEZĪME: Ja loga aile ir mazāka nekā loga slīdņa komplekta minimālais garums, nogriezt galu bez cauruma atbilstoši loga ailei. Nenogriezt loga slīdņa komplekta caurumu.

3. Ieskrūvēt skrūves caurumos, kas atbilst loga platumam, lai nodrošinātu, ka loga komplektā pēc montāžas nav atstarpju vai gaisa kabatu.

Loga slīdņa komplekta uzstādīšana

1. Daļas:

- A) panelis (otrs panelis var nebūt iekļauts)
- B) panelis ar vienu caurumu
- C) panelis bez cauruma (var nebūt iekļauts)
- D) Skrūve loga komplekta piestiprināšanai

2. Montāža:

Ieslīdēt paneļus B un C panelī A un noregulēt atbilstoši loga platumam. Logu izmēri atšķiras. Mērot loga platumu, pārliicināties, ka loga komplektā nav atstarpju un/vai gaisa kabatu.

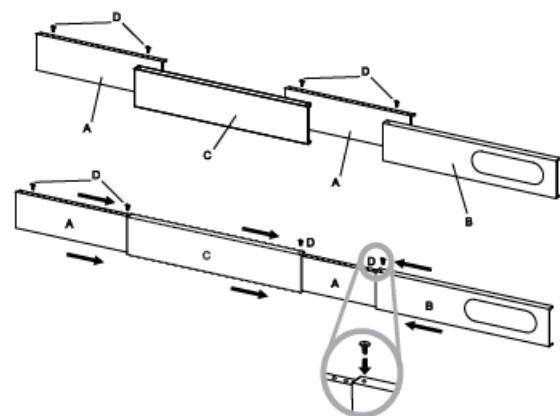

Novietošana

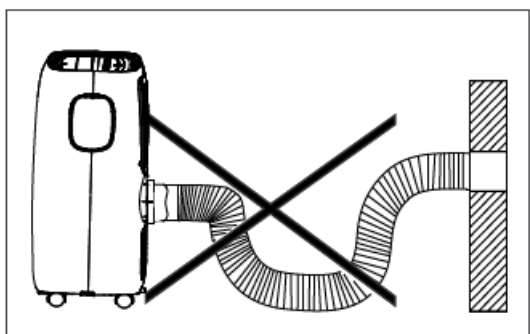
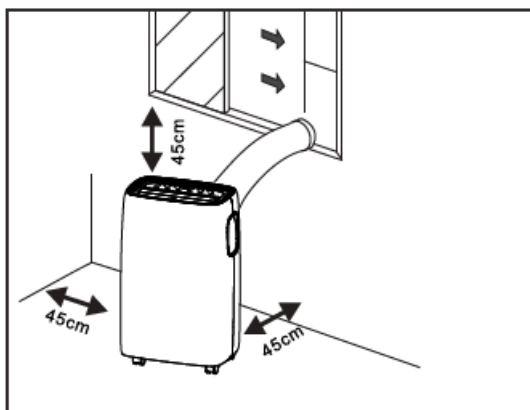

- Iekārta ir jānovieto uz stingra pamata, lai minimizētu troksni un vibrāciju. Drošai pozicionēšanai novietot iekārtu uz gludas, līdzenas grīdas, kas spēj izturēt iekārtas svaru.
- Iekārtai ir riteņi, kas atvieglo novietošanu, bet tā ir jāpārvieto tikai pa gludām, plakanām virsmām. Uzmanīties, pārvietojot to pa paklājiem. Uzmanīties un aizsargāt grīdu, pārvietojot to pa koka grīdu. Nemēģināt pārvietot iekārtu uz riteņiem pāri priekšmetiem.
- Iekārta ir jānovieto blakus atbilstoši iezemētai rozetei.
- Nenovietot nekādus priekšmetus apkārt iekārtas gaisa ieplūdei vai izplūdei.
- Efektīvai darbībai nodrošināt vismaz 45 cm attālumu līdz sienām un griestiem.
- Šļūteni var pagarināt, bet labāk izmantot minimālo nepieciešamo garumu. Nodrošināt lai šļūtenei nebūtu asi līkumi.

Displeja ekrāna apraksts

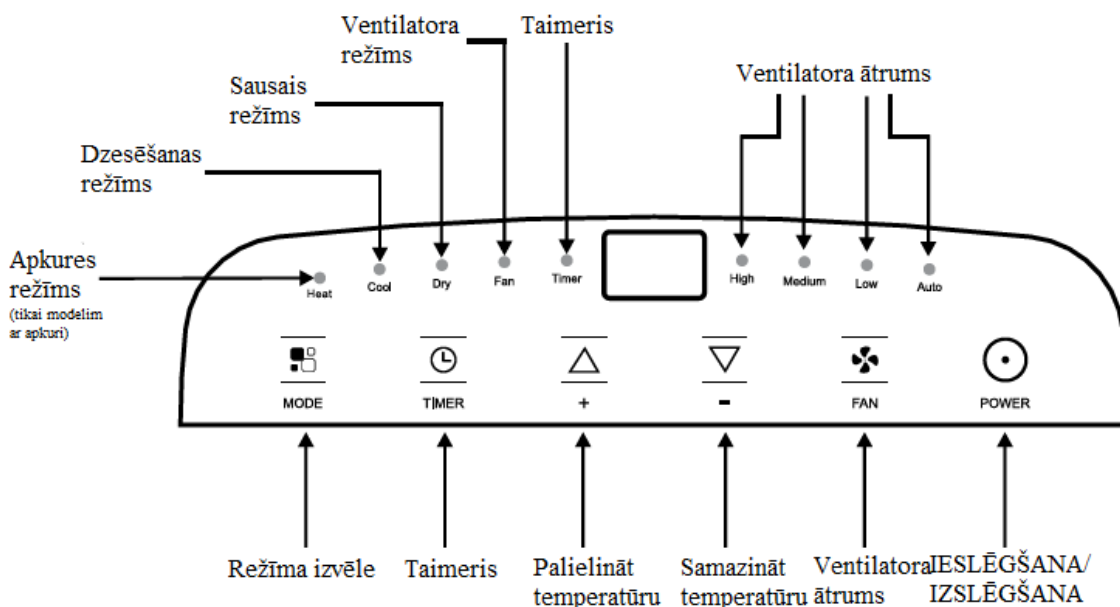



Vadība no vadības paneļa

Vadības panelis atrodas iekārtas augšpusē, ļauj vadīt daļu tās funkciju bez tālvadības pults, bet, lai pilnīgi izmantotu tās potenciālu, ir jāizmanto tālvadības pults.

Iekārtas ieslēgšana

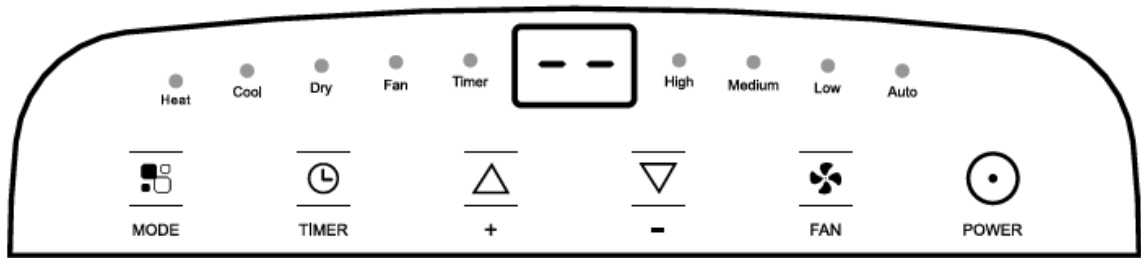
Ieslēgt rozetē, iekārta ir gatavības režīms.



Nospieš , lai ieslēgtu iekārtu. Tiks parādīta pēdējā funkcija, kas tika izmantota, kad iekārta tika izslēgta.



√ Neizslēgt iekārtu, atslēdzot to no barošanas avota. Vienmēr nospieš pogu  un dažas minūtes uzgaidīt pirms atslēgšanas. Tas ļauj iekārtai veikt sērīju pārbaužu, lai apstiprinātu darbību.

DZESĒŠANAS režīms

Ideāls karstam saulainam laikam, kad ir jādzesē telpā un jāsamazina mitrums tajā.

Lai pareizi iestatītu šo režīmu:

Nospieš pogu  vairākas reizes, līdz parādās simbols "Cool".

- Izvēlēties mērķa temperatūru 18-32°C, spiežot pogas  vai , līdz parādās atbilstoša vērtība.
- Izvēlēties nepieciešamo ventilatora ātrumu, nospiežot pogu .

Pieejami četri ātrumi: Augsts / Vidējais / Zems / Auto.







Piemērotākā temperatūra telpā vasarā ir 24-27°C. Tomēr ieteicams neiestatīt temperatūru, kas ir daudz zemāka par temperatūru ārpus telpas. Ventilatora ātruma starpība ir daudz manāmāka, ja iekārta ir Ventilatora režīmā, bet var nebūt manāma Dzesēšanas režīmā.

APKURES režīms *

“*” nozīmē, ka tikai siltumsūkņa modelim ir šī funkcija:

Lai pareizi iestatītu šo režīmu:

- Nospieš pogu  vairākas reizes, līdz parādās simbols "Heat".
- Izvēlēties mērķa temperatūru 13-27°C, spiežot pogas  vai , līdz parādās atbilstoša vērtība.
- Izvēlēties nepieciešamo ventilatora ātrumu, nospiežot pogu .

Pieejami četri ātrumi: Augsts / Vidējais / Zems / Auto.

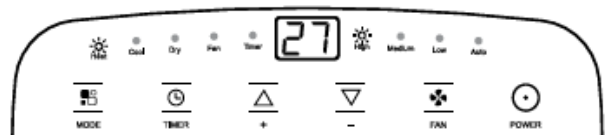

- Ūdens tiek uzsūkts no gaisa un uzkrāts tvertnē.
- Kad tvertne ir pilna, iekārta izslēdzas, un displejā parādās "Ft" (pilna tvertne). Ir jānoņem tvertnes vāciņš un jāiztukšo tvertne. Izliet visu ūdeni izlietnē. Pēc visa ūdens izliešanas uzlikt vāciņu atpakaļ.
- Pēc tvertnes iztukšošanas iekārta atkal ieslēdzas.

N.B. Lietojot ļoti aukstās telpās, iekārta automātiski atkausējas, īslaicīgi pārtraucot normālu darbību. Displejā parādās "Lt".



Šīs operācijas laikā ir normāli, ka mainās iekārtas troksnis.

- Iespējams, ka šajā režīmā būs jāuzgaida dažas minūtes, pirms iekārta sāks izdot karstu gaisu.
- Šajā režīmā ventilators var īslaicīgi



darboties, pat ja jau ir sasniegta iestatītā temperatūra.

VENTILATORA režīms

Lietojot iekārtu šajā režīmā, nav jāpievieno gaisa šļūtene.

- Nospieš pogu  vairākas reizes, līdz parādās simbols "Fan".
- Izvēlēties nepieciešamo ventilatora ātrumu, nospiežot pogu .

Pieejami četri ātrumi: Augsts / Vidējais / Zems / Auto.

Ekrāns parāda "" augstam ātrumam, "" vidējam ātrumam, "" zepam ātrumam.

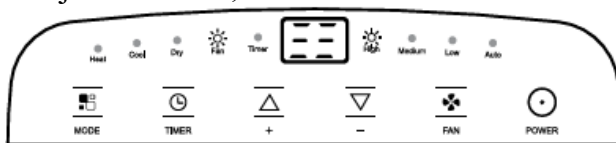



SAUSAIS režīms

Ideāls telpas mitruma samazināšanai (pavasārī un rudenī, mitrās telpās lietus sezonā, utt.).

Sausajā režīmā iekārta ir jāsagatavo tāpat, kā dzesēšanas režīmam, pievienojot gaisa šļūteni, lai novadītu mitrumu ārā.

Lai pareizi iestatītu šo režīmu:

- Nospieš pogu  vairākas reizes, līdz parādās simbols "Dry". Ekrāns parāda "".
- Šajā režīmā iekārta automātiski izvēlas ventilatora ātrumu, un to nevar iestatīt manuāli.



Temperatūras vienību pārslēgšana

Iekārtas lietošanas laikā vienlaicīgi turēt 3 sekundes pogas + un -, pēc tam var mainīt temperatūras vienības. Piemēram:

Pirms izmaiņām dzesēšanas režīmā ekrāns parāda .

Pēc izmaiņām dzesēšanas režīmā ekrāns parāda .

Taimera iestatīšana

- Šo taimeri var izmantot, lai aizkavētu iekārtas ieslēgšanos vai izslēgšanos, kas ļauj lieki netērēt elektrību, optimizējot darbības

periodus.

Ieslēgšanās ieprogrammēšana

- Ieslēgt iekārtu, izvēlēties vēlamo režīmu, piemēram, dzesēšanu, 24°C, augstu ventilatora ātrumu. Izslēgt iekārtu.
- Nospieš Taimera pogu, mirgo simbols  un stundas.
- Nospieš dažas reizes, līdz parādās atbilstošs laiks. Uzgaidīt apmēram 5 sekundes, taimeris ir aktīvs, ekrānā parādās simbols "Timer".
- Pēc dažām sekundēm iestatījums tiek ierakstīts, deg taimera indikators, un displejā parādās, ka iekārta ir gatavības režīmā.

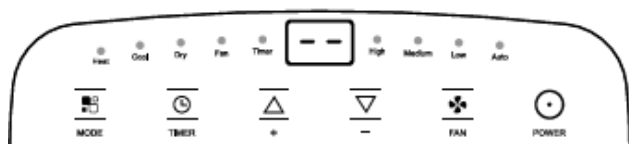

Vēlreiz nospieš Taimera pogu vai pogu , taimeris tiks atcelts, un simbols "Timer" pazudīs no ekrāna.

Izslēgšanās ieprogrammēšana

- Kad iekārta darbojas, nospieš pogu , mirgo Taimera indikators un stundas.
- Nospieš dažas reizes, līdz parādās atbilstošs laiks. Uzgaidīt apmēram 5 sekundes, taimeris ir aktīvs, ekrānā parādās simbols "Timer".
- Pēc dažām sekundēm iestatījums tiek ierakstīts, deg taimera indikators, displejs parāda pašreizējo režīmu. Pēc iestatītā laika notecēšanas iekārta automātiski pāriet gatavības režīmā.





Vēlreiz nospieš Taimera pogu vai pogu , taimeris tiks atcelts, un simbols "Timer" pazudīs no ekrāna.

Pašdiagnostika

Iekārtai ir pašdiagnostikas sistēma, kas identificē dažus traucējumus.

Kļūdas ziņojumi tiek attēloti iekārtas displejā.





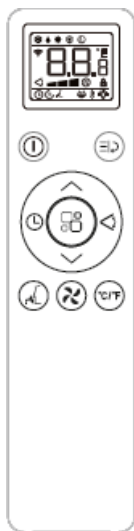



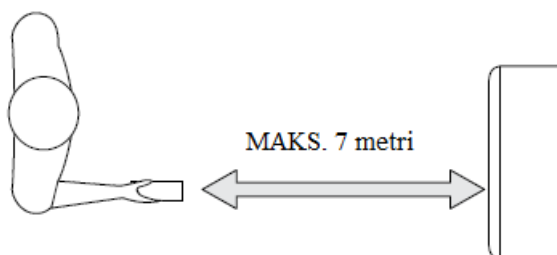







JA TIEK ATTĒLOTS	KAS MAN IR JĀDARA?
 ZEMA TEMPERATŪRA (sarmas novēršana)	Iekārta ir aprīkota ar pretsarmas ierīci, lai novērstu pārmērīgu ledus veidošanos. Iekārta atkal automātiski izslēdzas pēc atkausēšanas procesa pabeigšanas.
 ZONDES ATTEICE (bojāts devējs)	Ja parādās šis, sazināties ar autorizēto servisa centru.
 PILNA TVERTNE (drošības tvertne pilna)	Iztukšot iekšējo drošības tvertni, sekojot norādījumiem sadaļā "Darbības sezonas beigās".











Tālvadības pulsts



- Vērst tālvadības pulsti uz iekārtas uztvērēju.
- Tālvadības pultij ir jābūt ne tālāk par 7 m no iekārtas (bez šķēršļiem starp tālvadības pulsti un uztvērēju).
- Tālvadības pulsts ir jālieto ārkārtīgi uzmanīgi.
- Nemest to un nepakļaut tiešu saules staru vai siltuma avotu iedarbībai. Ja tālvadības pulsts nedarbojas, pamēģināt izņemt un ievietot atpakaļ bateriju.



Displeja zonas ikonas			
	Dzesēšanas režīms		Šūpošanās
	Sausais režīms		Ventilatora ātrums
	Ventilatora režīms		Automātiskais ātrums
	Apkures režīms		Bērnu bloks
	Viedais režīms		Ieslēgšanās taimeris
	Signāls		Izslēgšanās taimeris
	Temperatūras cipari		Miega režīms
	°C vai °F temperatūra		Turbo

Pogu ikonas			
	Iesl./izsl. poga		Turbo
	Palielināšanas poga		Režīmu poga
	Samazināšanas poga		Šūpošanās poga
	Taimera poga		Miega poga
	Mērvienības pārslēgšanas poga		Ventilatora ātruma poga

Bateriju ievietošana vai nomaiņa

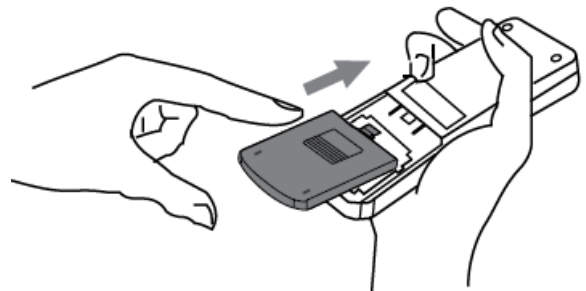

- Noņemt vāciņu tālvadības pulsts aizmugurē/
- Ievietot divas AAA 1,5 V baterijas pareizā pozīcijā (sk. norādījumus bateriju nodalījumā).
- Uzlikt atpakaļ vāciņu.

PIEZĪME:

- Ja tālvadības pulsts tiek aizvietota vai utilizēta, baterijas ir jāizņem un jāutilizē saskaņā ar spēkā esošo likumdošanu, jo tās ir kaitīgas videi.
- Nesajaukt vecas un jaunas baterijas. Nesajaukt sārmainas, standarta (ogļucinka) vai uzlādējamās (niķeļa-kadmija)



baterijas.

- Nemest baterijas ugunī. Baterijas var eksplodēt vai iztecēt.
- Ja tālvadības pulti nelietos noteiktu laiku, izņemt baterijas.

DZESĒŠANAS režīms

Ideāls saulainam laikam, kad ir jādzesē telpā un jāsamazina mitrums tajā.

Lai pareizi iestatītu šo režīmu:

- Nospiežot pogu  vairākas reizes, līdz parādās simbols .
- Izvēlēties mērķa temperatūru 18-32°C, spiežot pogas ▲ vai ▼, līdz parādās atbilstoša vērtība.
- Izvēlēties nepieciešamo ventilatora ātrumu, nospiežot pogu . Pieejami četri ātrumi: Augsts / Vidējais / Zems / Auto.

Piemērotākā temperatūra telpā vasarā ir 24-27°C. Tomēr ieteicams neiestatīt temperatūru, kas ir daudz zemāka par temperatūru ārpus telpas. Ventilatora ātruma starpība ir daudz manāmāka, ja iekārta ir VENTILATORA režīmā, bet var nebūt manāma DZESĒŠANAS režīmā.



APKURES režīms *

“*” nozīmē, ka tikai siltumsūkņa modelim ir šī funkcija.



Ja iekārta ir tikai dzesēšanas modelis, izvēloties apkures režīmu, iekārta pārslēgsies VENTILATORA režīmā.

Lai pareizi iestatītu šo režīmu:

- Nospiežot pogu  vairākas reizes, līdz parādās simbols .
- Izvēlēties mērķa temperatūru 13-27°C, spiežot pogas ▲ vai ▼, līdz parādās atbilstoša vērtība.
- Izvēlēties nepieciešamo ventilatora ātrumu, nospiežot pogu .

Pieejami četri ātrumi: Augsts / Vidējais / Zems / Auto.

- Ūdens tiek uzsūkts no gaisa un uzkrāts tvertnē.
- Kad tvertne ir pilna, iekārta izslēdzas, un displejā parādās “Ft” (pilna tvertne). Ir jānoņem tvertnes vāciņš un jāiztukšo

tvertne. Izliet visu ūdeni izlietnē. Pēc visa ūdens izliešanas uzlikt vāciņu atpakaļ.





- Pēc tvertnes iztukšošanas iekārta atkal ieslēdzas.

N.B.

- Lietojot ļoti aukstās telpās, iekārta automātiski atkausējas, īslaicīgi pārtraucot normālu darbību. Displejā parādās “Lt”. Šīs operācijas laikā ir normāli, ka mainās iekārtas troksnis.
- Iespējams, ka šajā režīmā būs jāuzgaida dažas minūtes, pirms iekārta sāks izdot karstu gaisu.
- Šajā režīmā ventilators var īslaicīgi darboties, pat ja jau ir sasniegta iestatītā temperatūra.

VENTILATORA režīms

Lietojot iekārta šajā režīmā, nav jāpievieno gaisa šļūtene.



- Nospiežot pogu  vairākas reizes, līdz parādās simbols . 
- Izvēlēties nepieciešamo ventilatora ātrumu, nospiežot pogu .
- Pieejami trīs ātrumi: Augsts / Vidējais / Zems.

SAUSAIS režīms

Ideāls telpas mitruma samazināšanai (pavasārī un rudenī, mitrās telpās lietus sezonā, utt.).



Sausajā režīmā iekārta ir jāsagatavo tāpat, kā dzesēšanas režīmam, pievienojot gaisa šļūteni, lai novadītu mitrumu ārā.

Lai pareizi iestatītu šo režīmu:

- Nospiežot pogu  vairākas reizes, līdz parādās simbols .
- Šajā režīmā iekārta automātiski izvēlas ventilatora ātrumu, un to nevar iestatīt manuāli.

VEDAIS režīms

Iekārta automātiski izvēlas, kurā režīmā – dzesēšanas, ventilatora, vai apkures – darboties (dažiem modeļiem nav apkures režīma).

- Nospiežot pogu  vairākas reizes, līdz parādās simbols . 
- Izvēlēties nepieciešamo ventilatora

ātrumu, nospiežot pogu .

- Pieejami četri ātrumi: Augsts / Vidējais / Zems / Auto.

Ja iekārta ir tikai dzesēšanas modelis, iekārta darbojas Ventilatora režīmā, ja temperatūra telpā ir zem 23°C, vai Dzesēšanas režīmā, ja temperatūra telpā ir virs 23°C.

Ja iekārta ir dzesēšanas un apkures modelis, iekārta darbojas Apkures režīmā, ja temperatūra telpā ir zem 20°C, Ventilatora režīmā, ja temperatūra telpā ir 20-23°C, vai Dzesēšanas režīmā, ja temperatūra telpā ir virs 23°C.

Displejs uz vadības paneļa:





Šis ir AUTO režīms, kad displejs darbojas cikliski.

TURBO funkcija

Ja noteiktā režīmā šī funkcija nav pieejama, izvēloties šo funkciju, iekārta pārslēgsies



VENTILATORA režīmā.

Nospiežot pogu , ikona  mirgo 10 reizes, mirgošanas laikā vēlreiz nospiežot šo pogu, ikona  vairs nemirgos, kas nozīmē, ka funkcija darbojas.

ŠŪPOŠANĀS funkcija

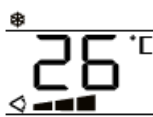

Šī funkcija nodrošina gaisa plūsmas šūpošanos uz augšu/uz leju.



Lai pareizi iestatītu šo funkciju:

- Izvēlēties darbības režīmu (dzesēšanas, sausais, ventilatora), kā aprakstīts iepriekš.
- Nospiežot pogu  vairākas reizes, novirzītājs sāks vai pārtrauks šūpoties.

BĒRNU BLOKA funkcija

- Turēt pogas  un  ilgāk par 3 sekundēm, lai ieslēgtu vai atceltu bērnu



bloka funkciju.

- Ja parādās bērnu bloka ikona, nospiežot



jebkuru pogu uz tālvadības pults, nekavējoties nenotiek (izmanto, lai neļautu bērniem neuzmanīgi vai nejauši nospiežot pogas).

MIEGA funkcija

Šī funkcija ir piemērota naktij, jo tā pakāpeniski samazina iekārtas darbību.



Lai pareizi iestatītu šo funkciju:

- Izvēlēties dzesēšanas vai apkures režīmu, kā aprakstīts iepriekš.
- Nospiežot pogu , parādās simbols .

Iekārta darbojas iepriekš izvēlētajā režīmā. Izvēloties miega funkciju, ekrāns samazina spilgtumu.

MIEGA funkcija uztur telpā optimālo temperatūru bez pārmērīgām temperatūras vai mitruma svārstībām, darbojoties klusi. Ventilatora ātrums vienmēr ir Zems, bet temperatūra un mitrums telpā pakāpeniski mainās, lai nodrošinātu maksimālo komfortu.

DZESĒŠANAS režīmā izvēlēta temperatūra reizi stundā pieaugs par 1°C divu stundu periodā. Šī jauna temperatūra tiks uzturēta nākamās 6 stundas. Pēc tam iekārta izslēdz to.

APKURES režīmā izvēlēta temperatūra reizi stundā samazināsies par 1°C trīs stundu periodā. Šī jauna temperatūra tiks uzturēta nākamās 5 stundas. Pēc tam iekārta izslēdz to.

MIEGA funkciju var atcelt jebkurā laikā, nospiežot pogu “Miegs”, “Režīms” vai “Ventilatora ātrums”.

VENTILATORA vai SAUSAJĀ režīmā nevar iestatīt MIEGA funkciju.

Temperatūras vienību pārslēgšana

Ja iekārta ir gatavības stāvoklī, nospiežot pogu °C/°F, pēc tam var mainīt temperatūras vienības.

Piemēram:

Pirms izmaiņām dzesēšanas režīmā ekrāns parāda Zīm. 1.



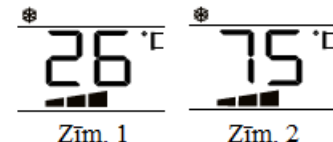



Pēc izmaiņām dzesēšanas režīmā ekrāns parāda Zīm. 2.



Taimera iestatīšana







- Šo taimeri var izmantot, lai aizkavētu iekārtas ieslēgšanos vai izslēgšanos, kas ļauj lieki netērēt elektrību, optimizējot darbības periodus.

Ieslēgšanās ieprogrammēšana

- Ieslēgt iekārtu, izvēlēties vēlamo režīmu, piemēram, dzesēšanu, 24°C, augstu ventilatora ātrumu. Izslēgt iekārtu ar tālvadības pulti.
- Vienu reizi nospieš pogu , 10 reizes mirgo ikona .
- Mirgošanas laikā ar pogām  un  iestatīt nepieciešamu laiku no 0,5 līdz 24 stundām.
- Vēlreiz nospieš pogu . Taimera ikona  vairs nemirgo un tiek attēlota, iekārta automātiski ieslēgsies, kad notecēs laiks.



Izslēgšanās ieprogrammēšana

- Ieslēdzot iekārtu no tālvadības pults, vienu reizi nospieš pogu , 10 reizes mirgo taimera ikona .
- Mirgošanas laikā ar pogām  un  iestatīt nepieciešamu laiku no 0,5 līdz 24 stundām.
- Vēlreiz nospieš pogu . Taimera ikona  vairs nemirgo un tiek attēlota, iekārta automātiski ieslēgsies, kad notecēs laiks.



Padomi pareizai lietošanai

Lai maksimāli izmantotu savu iekārtu, sekojiet šīm rekomendācijām:

- Aizvērt logus un durvis kondicionējamā telpā (Zīm. 21). Uzstādot iekārtu puspastāvīgi, atstāt durvis nedaudz atvērtas (uz 1 cm), lai nodrošinātu pareizu ventilāciju;
- Aizsargāt telpu pret tiešiem saules stariem, daļēji aizvērot aizkarus un/vai žalūzijas, lai iekārtas darbība būtu daudz ekonomiskāka (Zīm. 22);

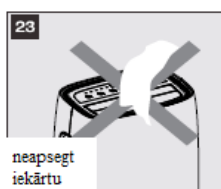
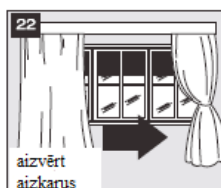
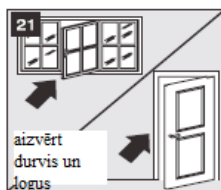

- Nelikt uz iekārtas nekādus priekšmetus;
- Nebloķēt iekārta gaisa ieplūdi vai izplūdi.
- Samazināta gaisa plūsma var izraisīt sliktu darbību un iekārtas bojājumus (Zīm. 23).
- Pārliedzināties, ka telpā nav siltuma avotu;
- Nelietot iekārtu ļoti mitrās telpās (piemēram, veļas mazgātavās).
- Nelietot iekārtu ārpus telpām.
- Pārliedzināties, ka iekārta stāv uz līdzenas virsmas. Ja nepieciešams, uzlikt uz priekšējiem riteņiem blokus.

Ūdens izliešanas metode

Ja iekārtā ir pārmērīgs daudzums kondensāta, iekārta pārtrauc darbību un parāda "Ft" (PILNA TVERTNE, kā tika minēta PAŠDIAGNOSTIKĀ). Tas nozīmē, ka ir jāizlej ūdens kondensāts, sekojot šādām procedūrām:

Manuālā izliešana (Zīm. 24)

Ūdeni var būt nepieciešams izliet augsta mitruma zonās.

1. Atslēgt iekārtu no barošanas avota.
2. Novietot zem apakšējā izliešanas cauruma drenāžas paplāti. Sk. zīmējumu.
3. Izņemt apakšējā izliešanas cauruma vāciņu.
4. Ūdens izliesies un tiks savākts drenāžas paplātē (var nebūt iekļauta).
5. Pēc ūdens izliešanas ievietot atpakaļ apakšējā izliešanas cauruma vāciņu.
6. Ieslēgt iekārtu.

Pastāvīga izliešana (Zīm. 25)

Lietojot iekārtu mitruma aizvadīšanas režīmā, ieteicama pastāvīga izliešana.

1. Atslēgt iekārtu no barošanas avota.
2. Izņemt izliešanas cauruma vāciņu. Šīs operācijas laikā var izlieties nedaudz ūdens – sagatavot paplāti.
3. Pievienot izliešanas šļūteni (1/2" vai 12,7 mm, var nebūt iekļauta). Sk. zīmējumu.
4. Ūdeni var pastāvīgi izliet caur šļūteni grīdas drenāžas atvērumā vai spainī.
5. Ieslēgt iekārtu.

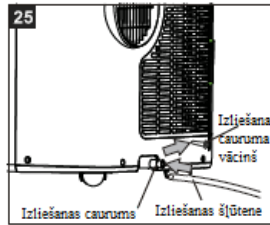
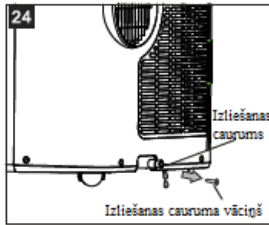

PIEZĪME

Pārliecināties, ka izliešanas šļūtenes augstums un diametrs nav lielāks par izliešanas cauruma augstumu un diametru, pretējā gadījumā ūdens neizliesies no tvertnes (Zīm. 26 un Zīm. 27).

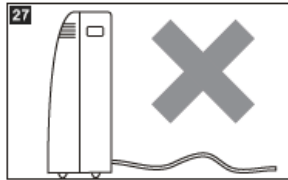
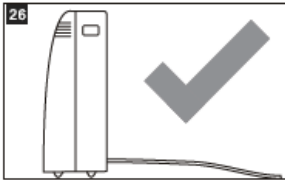

Vidējais izliešanas caurums

Lietojot iekārtu Sausajā režīmā, var izliet ūdeni pēc sekojošās procedūras.

1. Atslēgt iekārtu no barošanas avota.
2. Izņemt izliešanas cauruma vāciņu (Zīm. A). Šīs operācijas laikā var izliet nedaudz ūdens – sagatavot paplāti.
3. Pievienot izliešanas šļūteni (1/2" vai 12,7 mm, var nebūt iekļauta). Sk. Zīm. B.
4. Ūdeni var pastāvīgi izliet caur šļūteni grīdas drenāžas atvērumā vai spainī.
5. Ieslēgt iekārtu.



PIEZĪME

Pārliecināties, ka izliešanas šļūtenes augstums un diametrs nav lielāks par izliešanas cauruma augstumu un diametru, pretējā gadījumā ūdens neizliesies no tvertnes (Zīm. 26 un Zīm. 27).

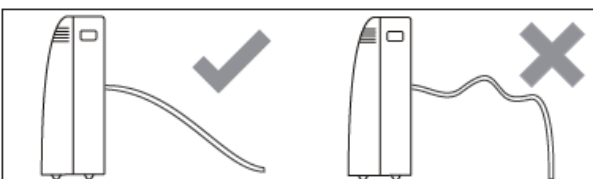

Tīrīšana

Pirms tīrīšanas vai apkopes izslēgt iekārtu, nospiežot pogu uz vadības paneļa vai tālvadības

pults, uzgaidīt dažas minūtes un atslēgt iekārtu no rozetes.

Korpusa tīrīšana

Iekārta ir jātīra ar nedaudz samitrinātu drānu un jānosusina ar sausu drānu.

- Nemazgāt iekārtu ar ūdeni, tas var būt bīstami.
- Neizmantojot iekārtas tīrīšanai benzīnu, spirtu vai šķīdinātājus.
- Neuzsmidzināt insekticīdu šķidrumus, utt.

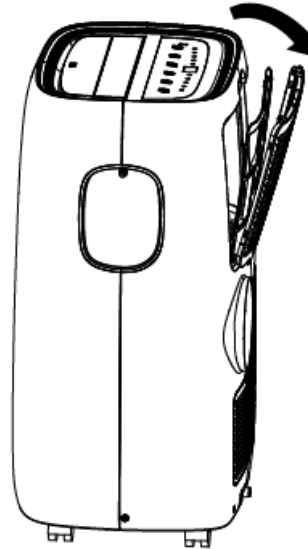

Gaisa filtru tīrīšana

Lai iekārta efektīvi darbotos, filtrs ir jātīra ik pēc nedēļas lietošanas. Iztvaikotāja filtru var izņemt, sk. Zīm. 28.

Lai novērstu iespējamus iegriezumus, izņemot vai uzstādot filtru, nepieskarieties iekārtas metāla daļām. Tas var izraisīt traumas.

Iztīrīt filtrā sakrājušos putekļus ar putekļsūcēju. Ja tas ir ļoti netīrs, iegremdēt to siltā ūdenī un vairākas reizes izskalot. Ūdens nedrīkst būt siltāks par 40°C. Pēc mazgāšanas atstāt filtru izžūt un pēc tam uzstādīt iekārtā ieplūdes režģi.

Operācijas sezonas sākumā un beigās

Pārbaude sezonas sākumā

Pārliecināties, ka barošanas vads un kontaktdakša nav bojāti un zemējuma sistēma darbojas. Precīzi sekot uzstādīšanas norādījumiem.

Operācijas sezonas beigās

Lai pilnīgi iztukšotu ūdeni no iekšējā kontūra, izņemt vāciņu (Zīm. 32).

Izliet visu atlikušo ūdeni izlietnē. Pēc visa

ūdens izliešanas uzlikt vāciņu atpakaļ.
Iztīrīt filtru un pirms uzstādīšanas kārtīgi
izžāvēt to.

Stingrākā darbības vide:

Dzesēšanas režīms: 18-35°C, r. m. 30-90%

Apkures režīms: 10-25°C, r. m. 30-90%

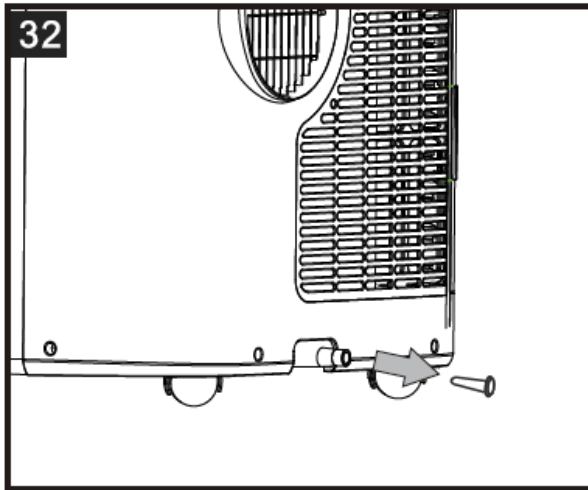

Problēmu risināšanas padomi

Problēma	Iespējamie cēloņi	Risinājums
Iekārta neieslēdzas	Nav elektrības	Uzgaidīt
	Tā nav ieslēgta rozetē	Ieslēgt rozetē
	Nostrādājusi iekšējā drošības ierīce	Uzgaidīt 30 minūtes, ja problēma nav atrisināta, sazināties ar servisa centru
Iekārta darbojas tikai īsu laiku	Gaisa izplūdes šļūtenes līkumi	Pareizi novietot gaisa izplūdes šļūteni, lai tā ir pēc iespējas īsāka un bez līkumiem, lai novērstu šauru vietu rašanos
	Kaut kas neļauj gaisam izplūst	Pārbaudīt un novērst jebkādas šķēršļus, kas traucē gaisa izplūdi
Iekārta darbojas, bet nedzesē telpu	Atvērti logi, durvis un/vai aizkari	Aizvērt durvis, logus un aizkarus, atceroties “padomus pareizai lietošanai”, kas sniegti iepriekš
	Telpā ir siltuma avoti (krāsns, fēns, utt.)	Likvidēt siltuma avotus
Nepatīkama smaka telpā darbības laikā	Gaisa izplūdes šļūtene nav pievienota iekārtai	Pievienot gaisa izplūdes šļūteni iekārtas aizmugurē
	Iekārtas tehniskā specifikācija neatbilst telpai, kurā tā atrodas	Izslēgt iekārtu un iztīrīt filtru atbilstoši norādījumiem
Iekārta nedarbojas apmēram trīs minūtes pēc pārstāšanās	Netīrs gaisa filtrs	Iztīrīt filtru, kā aprakstīts iepriekš
Displejā parādās sekojošais ziņojums: LT / PF / FL	Iekšējā kompresora drošības ierīce neļauj iekārtai pārstāties trīs minūšu laikā pēc pēdējās izslēgšanas	Uzgaidīt. Šī ir normālas darbības daļa
	Iekārtai ir pašdiagnostikas sistēma, kas identificē vairākus traucējumus	Sk. sadaļu PAŠDIAGNOSTIKA

Konstrukcija un specifikācija produkta uzlabošanai var tikt mainīta bez iepriekšēja paziņojuma. Sīkākai informācijai sazināties ar pārdevēju vai ražotāju. Lietotāja rokasgrāmatas jaunākas versijas tiks augšupielādētas servisa mājas lapā.

Specifikācija

Modelis	EACM-07 CK/N6	EACM-09 CK/N6	EACM-12 CK/N6
Dzesētāja tips	R290a	R290a	R290a
Dzesēšanas jauda, Btu/h	7000	9000	11000
Dzesēšanas ieplūde, Wt	2050	2600	3200
Barošana, V/Hz	220-240~50	220-240~50	220-240~50
Dzesēšanas strāva, A	3,40	4,4	5,3
Trokšņa līmenis telpā, dB(A)	65	65	65
Energoefektivitātes klase	A	A	A
Iekārtas izmēri (PxAxD), mm	440x695x325	440x695x325	445x715x370
Iepakojuma izmēri (PxAxD), mm	485x887x360	485x887x360	478x885x402
Neto/Bruto svars, kg	26,3/32,6	26,9/33,2	31/35

Ražotājs patur tiesības veikt izmaiņas.

Utilizācija



Nokalpojušās iekārtas nedrīkst utilizēt sadzīves atkritumos (2012/19/ES).

Garantija

Garantijas apkalpošana tiek veikta saskaņā ar noteikumiem, kas norādīti sadaļā “Garantija”.

Garantija:

- Iekārtas garantijas periods ir divi gadi no iegādes datuma. Ja materiālu vai izpildes defektu dēļ šā divu gadu garantijas perioda laikā rodas jebkādi defekti, iekārta tiek remontēta vai aizvietota.
- Bezmaksas apkope vai aizvietošana ir iespējama, tikai uzrādot pierādījumu, piemēram, pasakni, kas apliecina, ka diena, kad tiek pieprasīta apkalpošana, ietilpst garantijas periodā.
- Garantija neattiecas uz produktiem un/vai produkta daļām, kas ir nolietojamas, uzskatāmas par patērējamiem materiāliem vai izgatavotas no stikla.
- Garantija tiek anulēta, ja defektu izraisīja bojājums nepareizas lietošanas, sliktas apkopes dēļ (piemēram, svešu priekšmetu vai šķidrums iekļūšanas gadījumā) vai ja izmaiņas vai remontu veica Ražotāja nepilnvarotas personas.
- Produkta pareizai lietošanai lietotājam ir stingri jāievēro visi rokasgrāmatā iekļautie norādījumi, kā arī jāizvairās no jebkādam darbībām vai operācijām, kas šajā

rokasgrāmatā ir aprakstītas vai norādītas kā nevēlamas.

- Šie garantijas ierobežojumi neietekmē Jūsu ar likumu noteiktās tiesības.

Atbalsts:

Atbalsts garantijas periodā un pēc garantijas perioda ir pieejams visās valstīs, kurās produkts tiek oficiāli izplatīts. Palīdzības saņemšanai sazināties ar pārdevēju.

Ražošanas datums

Ražošanas datums ir norādīts uzlīmē uz iekārtas korpusa, kā arī iešifrēts Kodā-128. Ražošanas datumu nosaka sekojoši:

SN XXXXXXX XXXX XXXXXX XXXX

ražošanas mēnesis un gads

Nenoņemt un uzturēt drošībā sērijas numuru uz iekārtas korpusa. Ja sērijas numura uzlīme ir nozaudēta vai bojāta, ja nepieciešams, nebūs iespējams atjaunot ražošanas datumu.

Importētājs: SIA “Green Trace”, Bieķensalas iela 21, Rīga, Latvija LV-1004.

E-pasts: info@greentrace.lv

Ražots saskaņā ar Electrolux AB licenci TCL DELONGHI HOME APPLIANCES (ZHONGSHAN) CO. LTD. rūpnīcā.

Izgatavots Ķīnas Tautas Republikā.

Electrolux ir reģistrētā prečzīme, kas tiek izmantota saskaņā ar AB Electrolux (publ.)

licenci.

Ražotājs patur tiesības mainīt iekārtas konstrukciju un raksturlielumus.

Šī rokasgrāmata var saturēt tehniskās un drukas kļūdas. Izmaiņas tehniskajos raksturlielos un klāstā var tikt veiktas bez paziņojuma.

Kļūdas un drukas kļūdas var tikt pieļautas tekstos un ciparos.

Produkta konstrukcija un tehniskie dati var atšķirties no attēla uz iepakojuma. Sīkāku informāciju var saņemt no pārdevēja-konsultanta.

Informācija par produktu (aizpilda pārdošanas brīdī)	
Modelis	
Sērijas numurs	
Pārdošanas datums	
Pārdevēja zīmogs	

Pārdošanai tikai Krievijā, Ukrainā, Gruzijā,
Lietuvā, Latvijā, Igaunijā un NVS valstīs.

Electrolux ir reģistrētā prečzīme, kas tiek
izmantota saskaņā ar AB Electrolux (publ.)
licenci.

Šī rokasgrāmata var saturēt tehniskās un
drukas kļūdas. Izmaiņas tehniskajos
raksturlielumos un klāstā var tikt veiktas bez
paziņojuma.



IP20
RoHS

