

▶ TR959M6SE

ET Kasutusjuhend
Trummelkuivati

USER MANUAL



AE**G**

SISUKORD

1. OHUTUSTEAVE.....	3
2. OHUTUSJUHISED.....	7
3. TOOTEKIRJELDUS.....	9
4. JUHTPANEEL.....	10
5.  WIFI-ÜHENDUSE LOOMINE.....	12
6. PROGRAMMID.....	14
7. VALIKUD.....	18
8. AURUFUNKTSIOON.....	20
9. ENNE ESMAKORDSET KASUTAMIST.....	23
10. IGAPÄEVANE KASUTAMINE.....	24
11. VIHJEID JA NÄPUNÄITEID.....	27
12. PUHASTUS JA HOOLDUS.....	29
13. VEAOTSING.....	33
14. TEHNILISED ANDMED.....	36
15. TOOTE INFOLEHT VASTAVALT EL-I MÄÄRUSELE 1369/2017.....	37
16. JÄÄTMEKÄITLUS.....	38



PARIMATE TULEMUSTE SAAVUTAMISEKS

Täname, et valisite selle AEG toote. Töötasime selle välja, et saaksite palju aastaid nautida laitmatuid tulemusi, ning lisasime elu lihtsustavaid uuenduslikke funktsioone, mida te tavaliste seadmete juures ei pruugi leida. Leidke mõni minut aega ning lugege, kuidas seadmega parimaid tulemusi saavutada. Külastage meie veebisaiti, kust leiate



Nõuandeid, brošüüre, tõrkeotsingu, remondi- ja hooldusteavet:
www.aeg.com/support



Paremaks teeninduseks registreerige oma toode aadressil
www.registeraeg.com



Ostke oma seadmele lisaseadmeid, tarvikuid ja originaalvaruosi aadressil
www.aeg.com/shop

KLIENDITEENINDUS JA HOOLDUS

Alati tuleb kasutada originaalvaruosi.
Volitatud teeninduskeskusesse pöördumisel peaksid teil olema varuks alljärgnevad andmed: mudel, PNC, seerianumber.
Teave on toodud andmeplaadil.

 Hoiatused / Ettevaatusabinõud – ohutusteave

 Üldine teave ja vihjed

 Keskkonnateave

Jäetakse õigus teha muutusi.

1. OHUTUSTEAVE



Enne seadme paigaldamist ja kasutamist lugege kaasasolev juhend tähelepanelikult läbi.

Tootja ei vastuta kehavigastuste ega varalise kahju eest, mis on tingitud paigaldus- või kasutusnõuete eiramisest. Hoidke kasutusjuhendit kindlas ja kättesaadavas kohas, et saaksite seda vajadusel vaadata.



Hoiatus: Tuleoht / tuleohtlikud materjalid.

Seade sisaldab tuleohtlikku gaasi propaani (R290), mis on olulise keskkonnamõjuta gaas. Hoidke tuli ja süüteallikad seadmest eemal. Olge ettevaatlik, et te propaani sisaldavat külmutusainesüsteemi ei vigastaks.

1.1 Laste ja ohustatud inimeste turvalisus



HOIATUS!

Lämbumise, vigastuse või püsiva kahjustuse oht!

- Vähemalt 8-aastased ja vanemad lapsed ning piiratud füüsiliste, sensoorsete või vaimsete võimete või väheste kogemuste ja teadmistega isikud tohivad seda seadet kasutada järelevalve all või kui neid on õpetatud seadet ohutul viisil kasutama ja mõistma kaasnevaid ohte.
- Lapsed vanuses 3 kuni 8 aastat ning raske või keerulise puudega isikud tuleks hoida seadmest eemal, kui neil ei saa pidevalt silma peal hoida.
- Alla 3-aastased lapsed tuleks seadmest eemal hoida, kui täiskasvanu nende tegevust ei jälgi.
- Ärge lubage lastel seadmega mängida.
- Hoidke pakendimaterjal lastele kättesaamatus kohas ja kõrvaldage see nõuetekohaselt.
- Hoidke pesuained lastele kättesaamatuna.
- Hoidke lapsed ja lemmikloomad seadmest eemal, kui selle uks on lahti.
- Kui seadmel on olemas laste ohutusseade, tuleks see sisse lülitada.
- Lapsed ei tohi ilma järelvalveta seadet puhastada ega hooldustoiminguid läbi viia.

1.2 Üldine ohutus

- See seade on mõeldud ainult koduse masinkuivatatava pesu kuivatamiseks.
- Ärge kasutage kuivatusfunktsiooni, kui pesu on tööstuslike kemikaalidega märdunud.
- See seade on ettenähtud kasutamiseks kodumajapidamise siseruumides.
- Seda seadet võib kasutada kontorites, hotellide külalistetubades, hommikusöögiga külalistetubades, talumajapidamistes ja muudes sarnastes

majutusruumides, kui selline kasutamine ei ületa (keskmist) kodumajapidamise kasutuskoormusi.

- Ärge muutke seadme tehnilisi omadusi.
- Kui tsentrifuug pannakse pesumasina peale, kasutage virnastamise komplekti. Tornpaigalduskomplekti, mille saate osta edasimüüjalt, tohib kasutada ainult koos tarviku juhendis ette nähtud seadmega. Lugege see enne paigaldamist tähelepanelikult läbi (vt paigaldusjuhendit).
- Seadme võib paigaldada nii eraldiseisvana kui ka mööblisse tööpinna alla, järgides nõutavaid vahekaugusi (vt paigaldusjuhendit).
- Ärge paigutage seadet lukustatava ukse taha, liugukse taha ega sellise ukse taha, mille hinged on seadme hingede suhtes vastasküljel, sest nii ei pruugi üks täielikult avaneda.
- Põhjal olevaid ventilatsiooniaspekte ei tohi vaipkatte, mati või muu taolise materjaliga tõkestada.
- HOIATUS: Seadet ei tohi kasutada välise lülitusseadme kaudu (nt taimer) ega ühendada vooluvõrku, mis regulaarselt sisse ja välja lülitub.
- Ühendage toitepistik seinakontakti alles pärast seda, kui paigaldamine on lõpetatud. Veenduge, et toitepistik on ligipääsetav ka pärast paigaldamist.
- Jälgige, et paigaldatavas ruumis oleks tagatud korralik ventilatsioon, mis takistaks sinna gaasi, muu kütuse või lahtise leegi põlemise tagajärjel tekkivate ebasoovitavate gaaside imbumist.
- HOIATUS: Ärge paigaldage seadet kohta, kus puudub õhuringlus.
Seade sisaldab tuleohtlikku gaasi propaani (R290), mis on olulise keskkonnamõjuta gaas. Hoidke tuli ja süüteallikad seadmest eemal. Olge ettevaatlik, et te propaani sisaldavat külmutusainesüsteemi ei vigastaks.
- HOIATUS: Hoidke ventilatsiooniaspekte vaba nii eraldiseisva kui ka sisseehitatud seadme puhul.
- HOIATUS: Vältige külmaainesüsteemi kahjustamist.

- HOIATUS: Kallake aurutamiseks mõeldud veepaaki üksnes destilleeritud vett. Ärge kasutage kraanivett ega mingeid lisandeid. See võib seadet kahjustada.
- Kui toitejuhe on vigastatud, laske see elektriohutuse tagamiseks välja vahetada tootja, selle volitatud hoolduskeskuse või vastavat kvalifikatsiooni omava isiku poolt.
- Ärge ületage maksimumkogust 9,0 kg (vt jaotist "Programmitabel").
- Pühkige ära pakendipraht, mis on seadme ümber kogunenud.
- Ärge kasutage seadet ilma filtrita. Puhastage ebemefilter enne või pärast igat kasutamist.
- Ärge kuivatage trummelkuivatis pesemata esemeid.
- Esemed, mis on määrdunud toiduõli, atsetooni, alkoholi, bensiini, petrooleumi, plekieemaldaja, tärpentini, vaha või vahaemaldajaga, tuleb enne trummelkuivatis kuivatamist kuumas vees ja suurema pesuainekogusega eraldi puhtaks pesta.
- Vahtkummist (lateksvahust) esemeid, vannimütse, veekindlaid riideesemeid, kummist või vahtkummist detailidega esemeid ega patju ei tohi kuivatis kuivatada.
- Kangapehmedajaid või muid sarnaseid vahendeid tuleb kasutada vastavalt tootja juhistele.
- Eemaldage riidetelt kõik objektid, mis võivad olla süttimisallikaks, näiteks välgumihklid või tikud.
- HOIATUS: Ärge kunagi peatage trummelkuivatit enne kuivatustsükli lõppu, välja arvatud juhul, kui kõik esemed on kiiresti eemaldatud ja laiali laotatud nii, et soojus hajub.
- Enne mistahes hooldust lülitage seade välja ja eemaldage toitepistik pistikupesast.

2. OHUTUSJUHISED

2.1 Paigaldamine



Hoiatus: Tuleoh / tuleohtlikud materjalid.

- Eemaldage kõik pakkematerjalid.
- Kahjustatud seadet ei tohi paigaldada ega kasutada.
- Järgige seadmega kaasasolevaid paigaldusjuhiseid.
- Ärge paigaldage seadet kohta, kus puudub õhuringlus
Seade sisaldab tuleohtlikku gaasi propaani (R290), mis on olulise keskkonnamõjuta gaas. Hoidke tuli ja süüteallikad seadmest eemal. Olge ettevaatlik, et te propaani sisaldavat külmutusainesüsteemi ei vigastaks.
- Kuna seade on raske, olge selle liigutamisel ettevaatlik. Kasutage töökindaid ja kinnisi jalanõusid.
- Ärge paigaldage ega kasutage seadet ruumis, mille temperatuur võib olla alla 5 °C või üle 35 °C.
- Seadme alla jääv põrand peab olema sile, stabiilne, kuumakindel ja puhas.
- Veenduge, et seadme ja põranda vahel oleks tagatud õhuringlus.
- Seadme liigutamisel tuleb seda alati hoida vertikaalasendis.
- Seadme tagakülg tuleb paigutada vastu seina.
- Kui te seadme püsivalt oma kohale asetate, jälgige loodi kasutades, et see oleks täiesti rõhtsalt. Vastasel juhul tõstke või langetage tugijalgu.

2.2 Elektriühendus



HOIATUS!
Tulekahju- ja elektrilöögiolt!

- **HOIATUS:** See seade on ette nähtud paigaldamiseks/ühendamiseks hoone maandatud ühendusega.
- Kontrollige, kas andmeplaadil olevad elektriandmed vastavad teie kohaliku vooluvõrgu näitajatele.
- Kasutage alati nõuetekohaselt paigaldatud elektriohutut pistikupesas.
- Ärge kasutage mitmikpistikuid ega pikenduskaableid.

- Seadet vooluvõrgust eemaldades ärge tõmmake toitekaablist. Võtke alati kinni pistikust.
- Ärge katsuge toitejuhet ega toitepistikut märgade kätega.

2.3 Kasutamine



HOIATUS!
Vigastuse, elektrilöögi, tulekahju, põletuste või seadme kahjustamise oht!



Hoiatus: Tuleoh / tuleohtlikud materjalid. Seade sisaldab tuleohtlikku gaasi propaani (R290), mis on olulise keskkonnamõjuta gaas. Hoidke tuli ja süüteallikad seadmest eemal. Olge ettevaatlik, et te propaani sisaldavat külmutusainesüsteemi ei vigastaks.

- See seade on ette nähtud ainult koduseks (siseruumides) kasutamiseks.
- Ärge kuivatage masinas katkisi (rebenenud, kulunud) esemeid, mis sisaldavad vatiini või täitematerjali.
- Kui olete pesemisel kasutanud plekieemaldit, teostage enne kuivatustsükli täiendav loputamine.
- Kuivatage ainult riidesemeid, mis on seadmes kuivatamiseks sobivad.
- Järgige iga eseme etiketil olevaid juhiseid.
- Ärge jooge ega kasutage toiduvalmistamisel seadmesse kondenseerunud/destilleeritud vett. See võib põhjustada tervisehäireid nii inimestele kui ka lemmikloomadele.
- Ärge istuge ega seiske seadme avatud uktsel.
- Ärge kuivatage seadmes tilkuvaid märgi riideid.



HOIATUS!
Kallake aurutamiseks mõeldud veepaaki üksnes destilleeritud vett. Ärge kasutage kraanivett ega mingeid lisandeid. See võib seadet kahjustada.

- Ka selle seadme kondensveemahutist pärit kondensvett võib kasutada, kui see esmalt filtreerida (nt kohvifiltriga).
- Auruprogrammide puhul kasutage ainult destilleeritud vett.
- Ärge unustage, et kuivatustsükli või auruprogrammi katkestamisel võivad pesu ja trummel olla kuumad. Nahapõletusohht! Olge pesu väljavõtmisel ettevaatlik.
- Ettevaatust auruprogrammi katkestamisel! Ärge avage aurutsükli ajal masina ust. Kuum aur võib tekitada põletusi. Ekraanil kuvatakse teade aurutsükli faasi kohta.
- Trummelkuivati kompressor ja kompressorisüsteem on täidetud spetsiaalse ainega, mis on fluoro-kloro-süsinikuvaba. Süsteem peab jääma terveks. Süsteemi vigastused võivad tekitada lekkeid.

2.7 Hooldus

- Seadme parandamiseks võtke ühendust volitatud teeninduskeskusega.
- Kasutage ainult originaalvaruosi.
- Teave selles seadmes olevate lampide ja eraldi müüdavate varulampide kohta: Need lambid taluvad ka koduste majapidamisseadmete äärmuslikumaid tingimusi, näiteks temperatuuri, vibratsiooni, niiskust või on mõeldud edastama infot seadme tööoleku kohta. Need pole mõeldud kasutamiseks muudes rakendustes ega sobi ruumide valgustamiseks.

2.4 Sisevalgustus



HOIATUS!
Vigastusohht!

- Nähtav LED-kiir, ärge vaadake otse kiire sisse!
- Sisevalgustuse vahetamiseks võtke ühendust teeninduskeskusega.

2.5 Puhastus ja hooldus



HOIATUS!
Seadme vigastamise või kahjustamise oht!



Hoiatus: Tuleohht / tuleohtlikud materjalid. Seade sisaldab tuleohtlikku gaasi propaani (R290), mis on olulise keskkonnamõjuta gaas. Hoidke tuli ja süüteallikad seadmest eemal. Olge ettevaatlik, et te propaani sisaldavat külmutusainesüsteemi ei vigastaks.

- Ärge kasutage seadme puhastamiseks vee- või aurupihustit.
- Puhastage seadet pehme niiske lapiga. Kasutage ainult neutraalseid pesuaineid. Ärge kasutage abrasiivseid tooteid, küürimisšvamme, lahusteid ega metallist esemeid.

2.6 Kompressor



HOIATUS!
Seadme vigastamise või kahjustamise oht!



HOIATUS!
Lämbumis- või vigastusohht!



Hoiatus: Tuleohht / materiaalsete kahjude ja seadme kahjustamise oht.

- Eemaldage seade vooluvõrgust ja veevarustusest.
- Lõigake elektrijuhe seadme lähedalt läbi ja visake ära.
- Seade sisaldab tuleohtlikku gaasi (R290). Seadme õige kõrvaldamise kohta saate täpsemaid juhiseid kohalikust omavalitsusest.
- Eemaldage uksekäepide, et vältida laste või lemmikloomade trumliisse lõksujäämist.
- Seadme äraviskamisel tuleb järgida elektri- ja elektrooniliste jätmete kõrvaldamise (WEEE) kohalikke eeskirju.

3. TOOTEKIRJELDUS

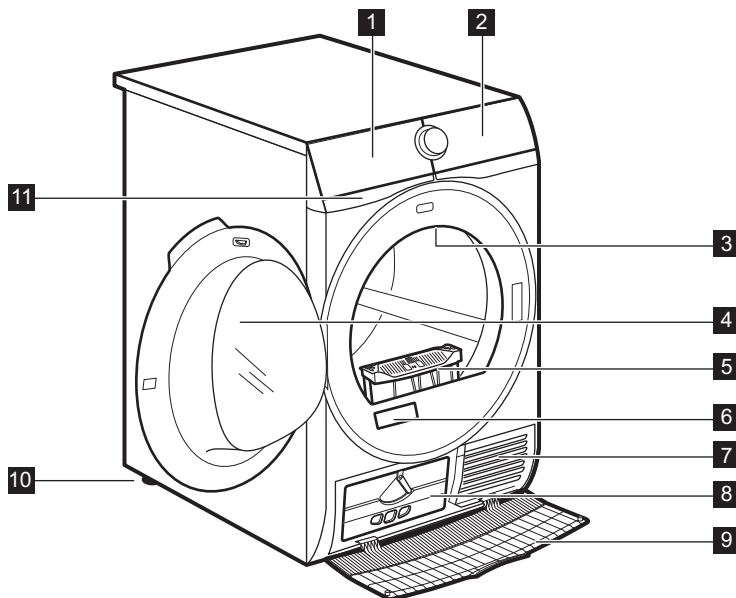

- | | |
|-------------------------------|---------------------------------|
| 1 Veeanum | 7 Õhuavad |
| 2 Juhtpaneel | 8 Kondensaatori kaas |
| 3 Sisevalgustus | 9 Kondensaatori kate |
| 4 Seadme uks | 10 Reguleeritav tugijalg |
| 5 Filter | 11 Veeringlusfilter |
| 6 Andmesilt ja QR-kood | |

i Pesu hõlpsaks sisse- ja väljavõtmiseks ja seadme paigaldamiseks saab ukse avamissuunda muuta (vt eraldi brošüüri).

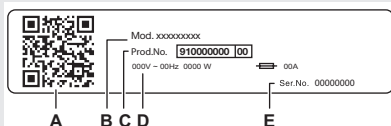

Andmeplaadi info:

- A. QR-KOOD
- B. mudeli nimi
- C. tootenumber
- D. elektrilised klassifitseerimised
- E. seerianumber

4. JUHTPANEEL

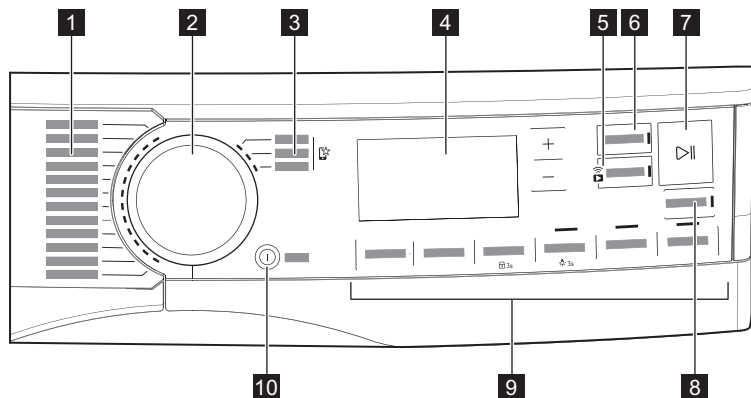

- | | |
|-----------------------------------|--|
| 1 Programmid | 7 ▶▶ Start/Paus nupp |
| 2 Programminupp | 8 📶 SyncDry nupp |
| 3 Lemmikprogrammid 🌟 | 9 Funktsioonid |
| 4 Ekraan | 10 ⏸ Sisse/Välja nupp koos <i>auto-off</i> funktsioon |
| 5 📶 Kaugjuhtimine nupp | |
| 6 Pesutsükli lõpu aeg nupp | |

4.1 Ekraan

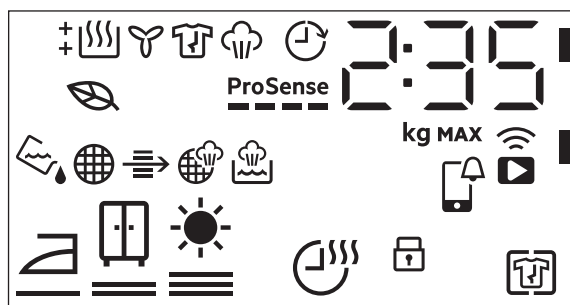





Ekraanil olevad sümbolid

Sümbolite kirjeldus

2 : 35

tsükli aja näit

Ekraanil olevad sümbolid	Sümbolite kirjeldus
	Maksimumkogus
	lõpetada valikus (kuni 24h)
	WiFi ühendus
	kaugjuhtimispult
	APP teatis kontrollimiseks
	Kortsumise vähendamine valik on sees
	lapselukk on peal
	Pesu kuivusaste: triikimiskuiiv, kapikuiiv, ekstrakuiiv
	Kuivatusaeg valik on sees
	indikaator: <i>tühjendage veepaak</i>
	indikaator: <i>puhastage filter</i>
	indikaator: <i>kontrollige kondensaatorit</i>
	indikaator: <i>aurusüsteemi veemahuti täitmine</i>
	indikaator: <i>aurusüsteemi filtri puhastamiseks</i>
	<i>ECO</i> režiim kuivatamine
	indikaator: <i>kuivatustsükkel</i>
	indikaator: <i>jahutamisfaas</i>
	indikaator: <i>kortsukaitse faas</i>
	indikaator: <i>auru toime faas</i>
	Pesutsükli lõpu aeg valik on sees
	ProSense indikaator
	indikaator: <i>maksimaalne kogus ületatud</i>

5. 📶 WIFI-ÜHENDUSE LOOMINE

Selles peatükis kirjeldatakse nutiseadme WiFi-võrku ühendamist ja mobiilseadmega linkimist.

Selle funktsiooni abil võite saada teateid ning juhtida ja jälgida trummelkuivati tööd oma mobiilseadmete kaudu.

Wi-Fi funktsioon on vaikimisi välja lülitatud.

Seadme ühendamiseks ja kõigi funktsioonide ja teenuste kasutamiseks läheb teil vaja:

- Kodust WiFi-võrku koos toimiva internetiühendusega.
- WiFi-võrku ühendatud mobiilseadet.

Sagedus	2,412 – 2,472 GHz Euroopa turul
Protokoll	IEEE 802.11b/g/n
Maksimaalne võimsus	<20 dBm

5.1 QR-kood nimiplaadil

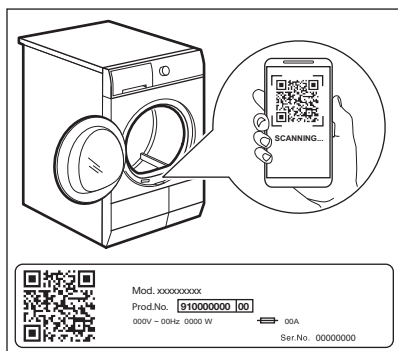

QR-koodi saab kasutada kahel viisil:

- Skannige QR-koodi sisseehitatud kaamerarakendusega, et laadida My AEG Care rakendus rakenduste poest alla oma nutiseadmesse, ja järgige ettenähtud samme.
- Nutiseadme sidumine rakendusega protsessi lihtsustamiseks. Skannige QR-koodi QR-koodi skanneri sisseehitatud My AEG Care rakendusega.

5.2 Rakenduse My AEG Care installimine

Kui loote trummelkuivati ja rakenduse vahel ühendust, olge oma nutiseadmega seadme läheduses.

Kontrollige, kas teie nutiseade on WiFi võrguga ühendatud.

1. Minge oma nutiseadmes App Store veebipoodi või skaneerige QR-kood (vt lõiku „QR-kood andmeplaadil“).
2. Laadige alla ja installige rakendus My AEG Care.
3. Veenduge, et WiFi ühendus kuivatiga on loodud. Kui ühendust pole, vaadake järgmist jaotist.
4. Käivitage rakendus. Valige oma riik ja keel ja logige oma meiliaadressi ja parooliga sisse. Kui teil ei ole kontot, siis registreerige uus konto, järgides ekraanijuhiseid rakenduses My AEG Care.



5.3 Juhtmeta ühenduse konfigureerimine

Enne konfigureerimist laadige ja installige rakendus My AEG Care oma nutiseadmesse.

1. Seadme sisselülitamiseks vajutage nuppu ① Sisse/Välja .
2. Oodake umbes 8 sekundit.
3. Vajutage ja hoidke nuppu 📶 Kaugjuhtimine umbes 3 sekundit all, kuni kuulete üht klõpsatust.

Sümbolid 📶 ja 📶 ilmuvad ekraanile. Mõne sekundi pärast kuvatakse ainult vilkuv sümbol: 📶 jäänud. Seade loob ühenduse, juhtmevaba mooduli aktiveerimiseks kulub umbes 10 sekundit. Kui funktsioon on aktiveeritud, siis sümbol Ekraanile ilmub 📶 (Access Point). Access Point on avatud umbes 3 minutit.

4. Seadistage rakendus My AEG Care oma nutiseadmes ja järgige seadme WiFi-võrku ühendamiseks ekraanil kuvatavaid juhiseid.

5. Kui ühendus on loodud, on sümbol  välja lülitatud ja WiFi ikoon  jääb püsivalt põlema.



Iga kord, kui te seadme sisse lülitate, üritab seade luua automaatselt võrguühenduse. Kui ühendus on loodud, lõpetab sümbol  lõpetab vilkumise.

Traadita ühenduse väljalülitamiseks

puudutage ja hoidke all nuppu  Kaugjuhtimine, kuni kuulete üht klõpsatust. Sümbol Ekraanile ilmub **OFF**.



Seade salvestab viimase ühenduse konfiguratsiooni. Kui soovite kasutada seadme juhtmeta funktsioone, peab ühendus olema -režiimis.

Traadita ühenduse mandaatide eemaldamiseks

puudutage ja hoidke nuppu  Kaugjuhtimine umbes 10 sekundit all, kuni kuulete 2 piiksu.

Sümbol indikaator   .

5.4 Kaugkäivitus



My AEG Care võimaldab teil pesupesemist hallata oma mobiilseadme kaudu. See hõlmab suurt hulka programme, kasulikke funktsioone ja tooteteavet spetsiaalselt teie toote jaoks. Rakenduse kaudu saate valida programme, mis on seadme juhtpaneelil juba saadaval, kuid lisaks ka selliseid, mis on saadaval ainult mobiilseadmes. Koos rakenduse uute versioonidega võivad täiendavad programmid aja jooksul muutuda. Personaalne pesuhooldus – kõik teie enda mobiilseadmes!

Kaugkäivitus võimaldab tsüklit käivitada kaugjuhtimispuldist.



Kaugkäivitus lülitub automaatselt sisse, kui vajutate programmi käivitamiseks nuppu  Start/Paus, kuid kuivatusprogrammi saab käivitada ka kaugteel.

Kaugkäivitus

Kiire vajutus sellele nupule aktiveerib kaugkäivituse funktsiooni, mis võimaldab seadet kaugelt käivitada, ajutiselt peatada ja programmi katkestada.

Vastav LED süttib ja ekraanile ilmub vastav ikoon.



Kui seadistada programm rakenduse kaudu, aga see ei sobi nupu asendiga, siis ilmub **APP** tekst vaheldumisi programmi kestusega.

Hoidke seda nuppu pikemalt all, et saada ligipääs kahele muule funktsioonile:

- hoidke seda 3 sekundit all, kuni kostab klõpsatus: Wi-Fi lülitub sisse ja välja.
- hoidke seda 10 sekundit all, kuni kostab kaks piiksu ja ekraanile ilmub  : see lähtestab võrgu rekvisiidid.

5.5 Võrguvärskendused



HOIATUS!

Värskendamise ajal ei tohiks seadet välja lülitada ega vooluvõrgust eemaldada.

Rakendus võib pakkuda värskendusi uute funktsioonide allalaadimiseks.

Värskendusi saab vastu võtta ainult rakenduse kaudu.

Kui programm töötab, annab rakendus märku, et värskendused laaditakse alla programmi lõppemisel.

Värskendamise ajal kuvatakse seadme ekraanil .

Seadet saab uuesti kasutada pärast värskendamise lõppu; eraldi teadet eduka värskendamise kohta ei ole.

Tõrke tekkimisel kuvatakse seadme ekraanil : sel juhul vajutage mõnda nuppu või keerake nuppu tavakasutusse naasmiseks.

5.6 Wi-Fi-alati-sees

Funktsiooni Wi-Fi Always On saab aktiveerida ainult rakenduse My AEG Care kaudu.

See funktsioon hoiab seadme võrguga ühendatuna ka siis, kui seade on välja

lülitatud, nii et seda saab alati äratada ja oma seadmest kaugteel hallata.

Näidik  põleb ja kustub vaheldumisi (1 s sees, 5 s väljas).

Seadet on võimalik sisse lülitada kas nupuga  Sisse/Välja või rakendusest.





Wi-Fi-alati-sees-funktsioon võib mõjutada teie energiatarvet.

Funktsioon Wi-Fi Always On on vaikimisi keelatud.

6. PROGRAMMID

6.1 Rakendus My AEG Care ja täiendavad peidetud programmid

Rakendus My AEG Care pakub teileh **laia valikut täiendavaid peidetud programme**. Ühendage seade My AEG Care-ga ja saate valida oma vajadustele kõige sobivama kuivatusprogrammi.

Saate ka lemmikprogrammide  positsioonides peidetud tsükleid meelde jätta. Seadmest programmi otse valimiseks vaadake jaotise "Ketas ja nupud" lõiku "Lemmikprogrammid ".















Programmide nimesid võidakse turunõuetest sõltuvalt ette teatamata muuta.

Rakendusest My AEG Care leiate iga programmi täieliku kirjelduse.

Spordiriided	Kardinad	Teksad
Igapäevased spordiriided	Padjad	Siid
Sulejope	Rätikud	Beebiriided
Jalgpalliriided	Lemmikloomade karvade	Linane kangas
Suusajoped	eemaldus	Kuivatusrest
Jooksujalatsid	Kerge triikida	
	Allergjavastane töötus	



6.2 Programmid

Programmid	Pesu kogus 1)	Omadused / Kanga tähis 2)
MixDry	5,0 kg	Soovitav tavaline kuivatamine sorteerimata pesu puhul. Kuivatab ühtlaselt igapäevased puuvillased, puuvilla-sünteetikasegu või sünteetilised riided. 
 3) Puuvill (Cottons) Eco	9,0 kg	Puuvillakangaste programm, mis on loodud maksimaalseks energiasäästmiseks. 
 Puuvill (Cottons)	9,0 kg	Valgete ja värviliste puuvillaste kangaste programm. Vaikesäte on valmis kuivuse tasemel. 
 Sünteetika (Synthetics)	4,0 kg	Segarõivad, mis sisaldavad peamiselt sünteetilisi kiude nagu polüester, polüamiid jne. 
Õrn pesu (Delicate)	2,0 kg	Soovitavad õrnadele materjalidele nagu viskoos, kunstiid, akrüül ja nende segud. 
  Villane (Wool)	1,0 kg	<div style="text-align: center;">   </div> <p>WOOL HAND WASH SAFE</p> <p>Kuivatab õrnalt masin- ja käsitsi pestavad villased riided. Kui programm on lõppenud, eemaldage esemed koheselt.</p> <p>Selle pesumasina villapesu on testitud ja see on saanud The Woolmark Company heakskiidu, millega lubatakse pesta villaseid "käsitsipesu" tähisega tooteid tingimusel, et esemeid pestakse käesoleva masina tootja soovitude kohaselt. Järgige hooldussildil olevaid muid pesemist käsitlevaid juhiseid.</p> <p>M2140 Woolmarki sümbol on sertifitseerimistähis paljudes riikides.</p>
3 kg kiirkuivatus (Quick 3kg)	3,0 kg	Kiire tsükkel igapäevaste puuvillaste, puuvilla-sünteetikasegu või sünteetiliste riiete jaoks. Ideaalne kergetele esemetele. 

Programmid	Pesu kogus 1)	Omadused / Kanga tähis 2)
Voodipesu (Bedlinen) XL	4,5 kg	Kuivatab korraga kuni kolm voodipesukomplekti. Vähendab suurte esemete keerdumist ja sassinemist, et iga voodipesu kuivaks ühtlaselt ilma märgade laikudeta. / 
 Ülerõivad (Out-door)	2,0 kg	Säilitab tehnilisest tekstiilist õuekanga funktsionaalsuse ja taastab vetthülgavuse veekindlatel jopedel ja eemaldatava voodruga shell-jakkidel (mis sobivad trummelkuivatis kuivatamiseks).
 Hügieen (Hygiene)	5,0 kg	Kuivatab ja desinfitseerib teie rõivad ja muud esemed, hoides temperatuuri vajaliku aja jooksul üle 60 °C, eemaldades 99,9% bakteritest ja viirustest ⁴). Märkus: Seda tsükliit saab kasutada ainult niisketele esemetele. Ei sobi õrnadele kangastele. / 
Tekk (Duvet)	3,0 kg	Tagab sisemiste osade korraliku kuivatamise ühe- või kahekordsete tekkide, patjade ja polsterdatud tekkide puhul. / 
 Värskendamine (Refresh)	2,0 kg	Ainult kuivadele riidele Lühike madala temperatuuriga tsükkel, mis aitab eemaldada lõhnu väikesest kogusest rõivastest. Mõeldud ka kuivadele riidele, mis on pikka aega hoiustatud. / 



























1) Maksimumkaal kuiva pesu korral.

2) Kangatähise tähenduse kohta vt jaotist *IGAPÄEVANE KASUTAMINE: Pesu ettevalmistamine*.

3)  Puuvill (Cottons) ECO programm koos funktsiooniga *kapikuiv*  Kuivusaste on "Puuvillase standardprogramm" vastavalt komisjoni määrusele (EL) nr 392/2012. Sobib tavalise puuvillase märja pesu kuivatamiseks ning on kõige tõhusam energiasäästuprogramm märja puuvillase pesu kuivatamiseks.

4) Katsetatud Candida albicansi, MS2 Bacteriophage ja Escherichia coli suhtes väliskatsega, mille viis 2021. aastal läbi Swisstatel Testmaterialien AG (katsearuanne nr 20212038).

Programmid ja funktsioonide valimise võimalus

Funktsioonid					
Programmid 1)	 Kuivusaste	 Kuivatusaeg	 Kortsumise vähendamine	 Aur 2)	 Vaikne
MixDry	 	■	■		■
 Puuvill (Cottons) Eco			■		
 Puuvill (Cottons)	 	■	■	■	■
 Sünteetika (Synthetics)	 	■	■	■	■
Õrn pesu (Delicate)	 3)		■		
  Villane (Wool)		■ 4)			
3 kg kiirkuivatus (Quick 3kg)	 3)		■		
Voodipesu (Bedlinen) XL	 	■	■		
 Ülerõivad (Outdoor)	 3)		■		
 Hügieen (Hygiene)	 3)		■		
Tekk (Duvet)	 3)		■		
 Värskendamine (Refresh)			■	■	

1) Programmile lisaks saate samal ajal valida ka ühe või mitu funktsiooni.

2) Puudutage nuppu Aur, et valida aurutase 1,2,3

3) Vaikimisi määratud

4) Vt jaotist FUNKTSIOONID: Kuivatusaeg Villane (Wool) programmiga

Tarbimisväärtused



Toodud väärtused on saadud laboritingimustes vastavaid standardeid järgides. Erinevad parameetrid võivad andmeid muuta, näiteks: pesu kogus, pesu liik ja keskkonningimused. Ka pesu algniiskus, vee liik ja toitepinge võivad energiakasutust ning kuivatusprogrammi kestust mõjutada.

Programm	Tsentrifuugimine / jääniiskus	Kuivatus- aeg ¹⁾	Energia- tarve ²⁾
Puuvill (Cottons) Eco 9,0 kg			
<i>Kapikuiv</i>	1400 p/min / 50%	163 min	1,46 kWh
	1000 p/min / 60%	199 min	1,68 kWh
Puuvill (Cottons) 9,0kg			
<i>Triikimiskuiv</i>	1400 p/min / 50%	113 min	0,96 kWh
	1000 p/min / 60%	136 min	1,19 kWh
Puuvill (Cottons) Eco 4,5 kg			
<i>Kapikuiv</i>	1400 p/min / 50%	87 min	0,72 kWh
	1000 p/min / 60%	110 min	0,86 kWh
Sünteetika (Synthetics) 4,0kg			
<i>Kapikuiv</i>	1200 p/min / 40%	68 min	0,53 kWh
	800 p/min / 50%	76 min	0,62 kWh

1) Väiksemate pesukoguste puhul on tsükkel lühem ja seade kasutab vähem energiat.

2) Sobimatu ümbritsev temperatuur ja/või liiga vähe tsentrifuugitud pesu võib pikendada tsükli kestust ja suurendada energiatarbimist.

7. VALIKUD

7.1 Kuivusaste

Selle funktsiooniga saavutatakse soovitud kuivuse tase. Saate valida kuivusastme:



– valmis triikimiseks – **triikimiskuiv** tase



– valmis kappipanekuks – **kapikuiv** tase – ¹⁾

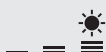

– valmis kappipanekuks – **ekstrakuiv** tase

¹⁾ programmile vastav vaikevalik

7.2 Kuivatusaeg

Programmide: Puuvill (Cottons), Voodipesu (Bedlinen) **XL**, Sünteetika (Synthetics) ja MixDry jaoks. Võimaldab valida kuivatusaja kestusega alates 10 minutist kuni maksimaalselt 2 tunnini (10-

minutiliste sammudena).
Maksimumkoguse kasutamisel kustub pesu koguse indikaator.



Tsükel kestab niikaua, kui pikk on valitud tsükli aeg, sõltumata pesu kogusest ja selle kuivusastmest.

KUIVATUSE SOOVITUSED	
kuni 10 min	jaheda õhu kasutamine (ilma kuumutita).
10 - 40 min	täiendav kuivatus pärast eelmist kuivatustsüklit.
>40 min	väiksema, kuni 4 kg pesukoguse täiskuivatus, kõrged pöörded (>1200 p/min).

Kuivatusaeg programmi Villane (Wool) puhul

Funktsioon programmi Villane (Wool) jaoks, et reguleerida lõplikku kuivusastet kuivema või vähem kuiva vahel.

7.3 Kortsumise vähendamine

Pikendab kuni 120 minutit kortsumisvastast tsüklit (30 minutit) kuivatustsükli lõpus. Pärast kuivatusfaasi lõppemist teeb trummel mõned pöörded, et vältida riiete kortsuminekut. Kortsumisvastase faasi kestel võib pesu eemaldada millal tahes.

7.4 Vaikne

Seade töötab madalal müratasemel, ilma et see mõjutaks kuivatamise kvaliteeti. Seade töötab aeglaselt ja tsükli aeg on pikem.

7.5 Pesutsükli lõpu teavitus

Helisignaali kõlab järgmiselt:

- tsükli lõpp
- kortsumisvastase faasi algusest ja lõpust

Helisignaali on vaikumisi alati sees. Seda valikut saate kasutada heli aktiveerimiseks või deaktiveerimiseks.

7.6 Pesutsükli lõpu aeg





See funktsioon võimaldab valida programmi lõppemise aja. Pärast aktiveerimist ootab masin õiget hetke, et alustada kuivatusprotsessi.

Pesutsükli lõpu aeg aeg on ooteaja ja kuivamisaja summa.

Funktsiooni Pesutsükli lõpu aeg seadmiseks:

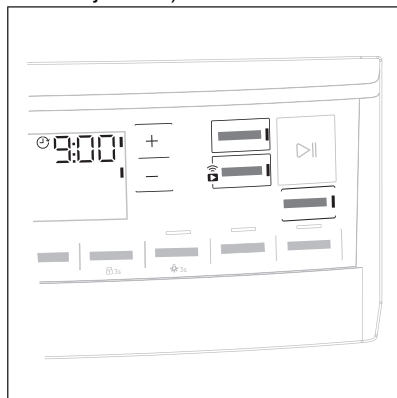
1. Valige kuivatusprogramm ja valikud.
2. Puudutage nuppu  Pesutsükli lõpu aeg.
3. Puudutage korduvalt nuppu + või -, kuni ekraanil kuvatakse soovitud aeg, millal programm peaks lõppema (nt **12h** kui programm peab lõppema 12 tunni jooksul.)



4. Puudutage  Start/Paus nuppu. Trummel hakkab pöörlema, et saavutada soovitud **ProSense**, kui valitud programmiga on nii ette nähtud.
5. Seade alustab allaloendust programmi lõpetamiseks ning programm käivitub lõpetamiseks sobival hetkel.

7.7 Lemmikprogrammid

Pärast seadme ühendamist WiFi-ga on saadaval järgmised valitsa asendid.

Lemmikprogramme saab seadistada ja salvestada ainult rakenduse kaudu, valides olemasolevate seast, mis on jagatud kolme juhtpaneelil näidatud kategooriasse.

Pärast lemmikprogrammide seadistamist saate neid valida rakenduses või keerates programmivalitsa soovitud asendisse: süttib vastav LED ning ekraanil olev teave uueneb vastavalt.



Lemmikprogramme saab tühistada rakenduses antud käsuga või vajutades tehasesätete taastamise klahvikombinatsiooni.

7.8 Funktsioon SyncDry

See funktsioon võimaldab teie trummelkuivatil automaatselt seadistada kõige sobivama programmi, mis vastab viimati käivitatud pesuprogrammile. Pead vaid käivitama kuivatusprogrammi, kui trummelkuivati on laaditud. Muid programmi seadistusi ega valikuid pole trummelkuivati jaoks vaja.

Kui pesuprogramm on lõppenud, edastab pesumasin programmi andmed koduse WiFi-ruuteri kaudu AEG Cloudi, aga ka teie trummelkuivatisse.



Funktsiooni SyncDry kasutamiseks peavad AEG trummelkuivati ja pesumasin olema ühendatud samasse koduvõrku ja seotud rakendusega My AEG Care.

Funktsiooni sisselülitamiseks:

1. Kui pesutsüklil on lõppenud, pange puhas pesu trummelkuivatisse.
2. Puudutage nuppu **SyncDry**.
3. Kõik ekraanisümbolid jäävad põlema, välja arvatud **Wi-Fi** ikoon ja **ProSense** ribad, mis käivitavad mõne-sekundilise animatsiooni, kui seade hangib andmeid pilvest.
4. Ekraan värskendab ennast automaatselt soovitud programmiga. Kui andmete toomine ebaõnnestub, lülitub 10 sekundi pärast nupu LED-tuli välja ja masin annab akustilise veasignaali. Seejärel taastatakse varem valitud programm.
5. Kuivatusprotsessi alustamiseks puudutage nuppu  **Start/Paus**.



Kui programm **SyncDry** on seadistatud, on kasutajal endiselt lubatud muuta funktsioone või valida mõnda muud programmi, keerates nuppu või kasutades RAKENDUST. Sellistel juhtudel kustub nupu **SyncDry** LED-tuli, mis näitab, et programm ei ole enam soovitatud; **SyncDry** automaatse programmi saab uuesti valida, vajutades seotud nuppu, kuni andmed on pilves saadaval.

8. AURUFUNKTSIOON

Aur aitab eemaldada lõhnu, näiteks tänavaõhulõhnu.

Vähendab või eemaldab kortsud. Teeb riidesemed pehmemaks.

Auruprogrammiga töödeldud riideid on lihtsam triikida.

Aurutsükli lõpus masinast välja võetud riides on kerge jääkniiskus, mis on triikimiseks sobiv.

Kui riideid kohe ei triigita, tuleks need kohe rippuma panna, kuni need lõplikult ära kuivavad.

- i** Kuna riidematerjale on palju ja erinevaid, kasutage alguses väiksemat aurukogust. Kogemuse kasvades oskate te juba ise sobiva aurukoguse valida.

8.1 Aurusüsteemi veemahuti täitmine

- !** **ETTEVAATUST!** Kasutage ainult destilleeritud või demineraliseeritud vett. Kui mahuti on tühi, ilmub ekraanile indikaator  ja te ei saa auruprogramme kasutada.

- i** Aurusüsteemi veepaak täidetakse automaatselt uuesti, kui kuivatate tava- ja auruprogrammidega. Kui veepaak on tühi, saate selle käsitsi täita. Aurusüsteemis võib kasutada ka kondensvett. Kondensvesi tuleb eelnevalt filtreerida (nt kohvifiltriga), et eemaldada võimalikud väikesed ebemed.

Veemahuti täitmiseks:

1. Lülitage seade sisse.
2. Valige üks auruvalikuga programmidest, et kontrollida veetaset.
3. Tõmmake veepaaki. Hoidke seda horisontaalasendis.

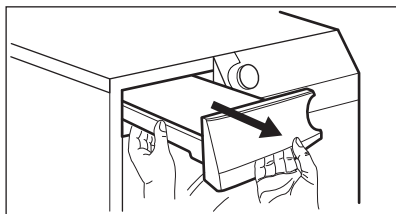

4. Täitke veepaak kuni "max"-tasemeni

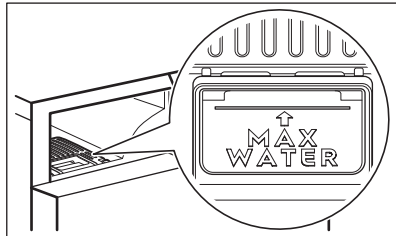
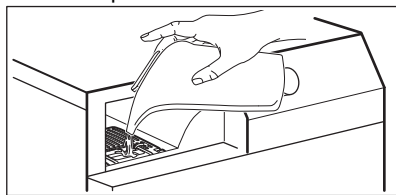



5. Asetage veemahuti tagasi.

- i** Icoon  annab märku, kui aurupaak on tühi. Sel juhul ei saa aurufunktsioone aktiveerida.

8.2 Aur

Selle valikuga saate valida sobiva aurukoguse. See sõltub pesu tüübist, kaalust ja kogusest.

Võimalikke valikuid on kolm:





- + 1  miinimumkogus
- + 2  keskmine kogus
- + 3  maksimumkogus



8.3 Auruprogrammid

Programmid	Pesu kogus ¹⁾	Omadused
Puuvill (Cottons)	2,0 kg	Aitab eemaldada puuvillastel riidel olevaid kortse. Programmi kestust reguleeritakse automaatselt, et kuivatada pesu optimaalse niiskustasemeni, kasutades aurufunktsiooni. Pärast auruprogrammi kasutamist pole riideid tavaliselt vaja triikida. Sel juhul tuleks riided kohe riidepuule riputada või kokku lappida.
Süntetika (Synthetics)	2,0 kg	Aitab eemaldada tehiskiust riidel olevaid kortse. Programmi kestust reguleeritakse automaatselt, et kuivatada pesu optimaalse niiskustasemeni, kasutades aurufunktsiooni. Pärast auruprogrammi kasutamist pole riideid tavaliselt vaja triikida. Sel juhul tuleks riided kohe riidepuule riputada või kokku lappida.
Värskendamine (Refresh)	2,0 kg	Ainult kuivadele riidele. Lühike madala temperatuuriga tsükkel, mis aitab eemaldada lõhnu väikesest kogusest rõivastest. Mõeldud ka kuivadele riidele, mis on pikka aega hoiustatud.

¹⁾ Maksimumkaal kuiva pesu korral.

8.4 Aur tabel

Programmid / riide tüüp	 Aur	Pesu kogus ¹⁾
Puuvill (Cottons) 	— miinimumtase	0,5–1 kg
	—_ keskmine tase	1 – 1,5 kg
	—__ maksimumtase	1,5–2 kg
Puuvill (Cottons)  / särgid	— miinimumtase	1 - 2 eset
	—_ keskmine tase	3-4 eset
	—__ maksimumtase	5 eset
Süntetika (Synthetics) 	— miinimumtase	0,5–1 kg
	—_ keskmine tase	1 – 1,5 kg
	—__ maksimumtase	1,5–2 kg
Süntetika (Synthetics)  / särgid	— miinimumtase	1 - 2 eset
	—_ keskmine tase	3-4 eset
	—__ maksimumtase	5 eset

Programmid / riiete tüüp	 Aur	Pesu kogus ¹⁾
 Värskendamine (Refresh)	_ miinimumtase	0,5 kg
	___ keskmine tase	1 kg
	---- maksimumtase	2kg

¹⁾ Maksimumkaal kuiva pesu korral.

9. ENNE ESMAKORDSET KASUTAMIST

-  Trumli tagumised lukud eemaldatakse automaatselt kuivati esmakordsel sisselülitamisel. Kosta võib mõningaid helisid.

Tagumiste trumlikukkude avamiseks:

1. Lülitage seade sisse.
 2. Valige programm.
 3. Vajutage nuppu Start/paus.
- Trummel hakkab pöörlema. Tagumised trumlielukud lülituvad automaatselt välja.

Enne seadme kasutamist riiete kuivatamiseks:

- Puhastage trummelkuivatit niiske lapiga.
- Käivitage 1-tunnine programm niiske pesuga.
- Täitke auruvee paak enne esmakordset auruprogrammi kasutamist (vt jaotist "Aurufunktsioon – veepaagi täitmine aurusüsteemi jaoks").

-  Võimalik, et kuivatustsükli alguses (esimesed 3–5 min) on müratase veidi kõrgem. Seda põhjustab kompressori käivitumine. See on tavaline kompressoriga seadmete, näiteks külmikute või sügavkülmikute puhul.

9.1 Ebaharilik lõhn

Seade on tihedalt pakitud.

Kui olete seadme lahti pakkinud, võite tunda ebaharilikku lõhna. Uute seadmete puhul on see tavaline.

Seadme valmistamisel on kasutatud erinevat tüüpi materjale, mis koos võivad tekitada ebaharilikku lõhna.

Kasutamisel ja pärast mõningaid kuivatustsükleid see lõhn ajapikku kaob.

9.2 Helid

-  Kuivatustsükli ajal võivad seadmeest kostuda erinevad helid. Need kuuluvad tavapärase töö juurde.

Töötav kompressor.

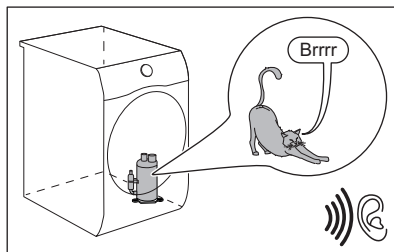

Pöörlev trummel.

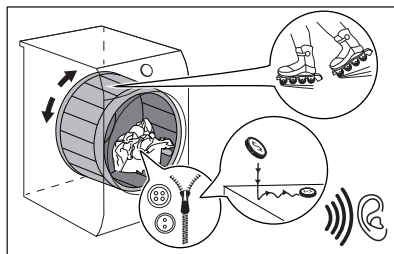

Töötavad ventilaatorid.

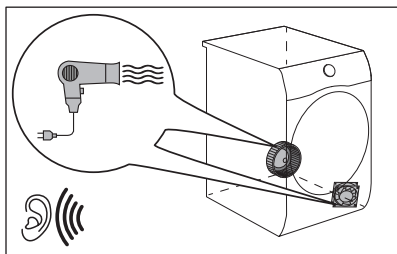

Töötav pump ja kondenseerumine paaki.

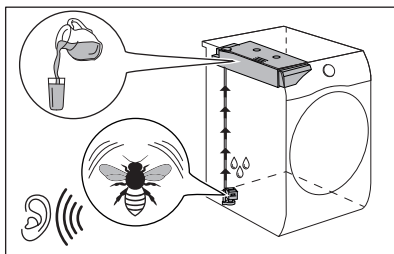

10. IGAPÄEVANE KASUTAMINE

10.1 Pesu ettevalmistamine



Sageli on riided pärast pesutsükli sõlmes ja keerdunud. Sõlmes ja keerdus riided ei saa korralikult kuivada. Korraliku õhuvoo ja ühtlaste kuivatustulemuste tagamiseks on soovitatav riideid enne trumliisse panekut raputada ja panna sisse ükshaaval.





Tõhusa kuivatamise tagamiseks:

- Sulgege tõmblukud.
- Sulgege tekikottide kinnitused.
- Ärge jätke lipse või paelu lahti (nt põllepaelad). Enne programmi käivitamist siduge need kokku.
- Eemaldage taskutest kõik esemed.
- Pöörake ümber riided, millel on puuvillane vooder. Puuvillane pool peab jääma väljapoole.
- Valige alati programm, mis sobib pesu tüübile.
- Ärge pange kokku heledaid ja tumedaid esemeid.
- Kokkutõmbumise vähendamiseks kasutage puuvillastele, venivatele või kootud esemetele mõeldud programme.
- Ärge ületage maksimaalset lubatud pesukogust; vt infot programmide jaotises või ekraanil.
- Kuivatage ainult sellist pesu, mis sobib trummelkuivatisse. Vaadake esemetel olevaid etikette.

- Ärge kuivatage koos väikseid ja suuri esemeid. Väikesed esemed võivad suurte sisse kinni jääda ja mitte ära kuivada.
- Enne trummelkuivatisse panekut raputage suured esemed lahti. Nii ei jää riided pärast kuivatustsükli seest niiskeks.

Näpunäiteid auru kasutamiseks

- Ärge kasutage auruprogrammi järgmiste materjalidega: villased trummelkuivatisse mitte sobivad esemed, nahkesemed, suurte metall-, puit- või plastosadega riided, tugevate metalldetailidega riided, impregneeritud või vahatatud pinnaga puuvillased riided.
- Sorteeringe ja kuivatage koos sarnase suuruse, kaalu, materjali ja värvitooniga esemeid.
- Ärge kuivatage segamini uusi värvilisi esemeid ja heledaid esemeid. Värvid võivad luituda (kontrollige eseme värvikindlust märjal esemel, pahupoolel).
- Ärge kasutage kuivpuhastuskomplekte koos auruprogrammidega.
- Eemaldage plekid pestes või plekieemaldi abil enne auruprogrammi kasutamist.
- Parima tulemuse saamiseks pöörake voodriga esemetel pahem pool välja (nt puuvillase voodriga jakkidel peaks vooder jääma väljapoole).

Etikett	Kirjeldus
	Pesu sobib trummelkuivatamiseks.
	Pesu sobib trummelkuivatamiseks kõrgematel temperatuuridel.
	Pesu sobib trummelkuivatamiseks ainult madalatel temperatuuridel.
	Pesu ei sobi trummelkuivatamiseks.

10.2 Pesu panemine masinasse



ETTEVAATUST!

Jälgige, et pesu ei jääks seadme ukse ja kummist tihendi vahele kinni.

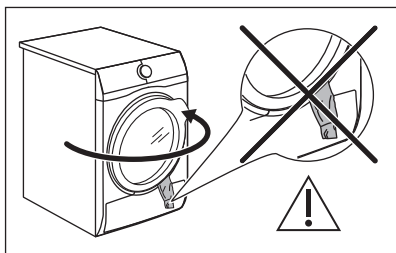

1. Tehke seadme uks lahti.
2. Pange esemed ükshaaval sisse.
3. Sulgege seadme uks.

10.3 Seadme sisselülitamine

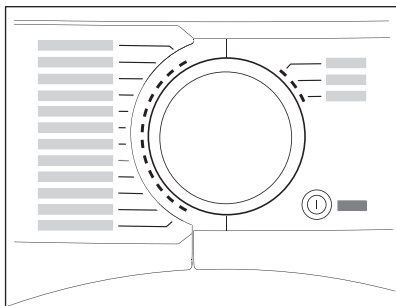



Seadme sisselülitamiseks:

Vajutage nuppu  Sisse/Välja .
Kui seade on sisse lülitatud, ilmuvad ekraanile mõned indikaatorid.

10.4 auto-off-funktsioon

Energiatarbimise vähendamiseks lülitab funktsioon auto-off seadme automaatselt välja:

- kui  Start/Paus puutenuppu 5 minuti jooksul ei puudutatud.
- 5 minutit pärast tsükli lõppu.

Seadme väljalülitamiseks vajutage nuppu  Sisse/Välja .

Kui seade on sisse lülitatud, ilmuvad ekraanile mõned indikaatorid.

10.5 Programmi valimine

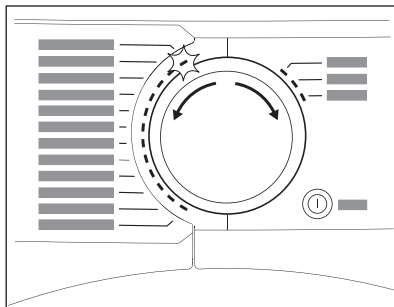

Programmi valimiseks kasutage programminuppu.

Programmi ligikaudne kestus kuvatakse ekraanil.



Tegelik kuivatusaeg sõltub pesu tüübist (kogusest ja materjalist), ruumi temperatuurist ja pesu niiskustasemest pärast tsentrifugimist.

10.6 Funktsioonid

Koos programmiga võite valida ühe või mitu funktsiooni.

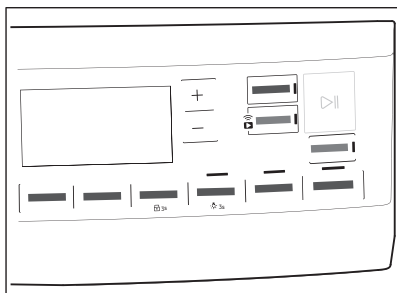

Valiku aktiveerimiseks või deaktiveerimiseks puudutage vastavat nuppu. selle sümbol ilmub ekraanile või süttivad vastava nupu kohal olevad led-tuled.

10.7 Lapselukk

Lapselukk on mõeldud selleks, et lapsed ei saaks seadmega mängida.

Lapselukufunktsioon lukustab kõik nupud ning programmiketta (kuid mitte nuppu

① **Sisse/Välja**).

Lapselukufunktsiooni saate aktiveerida:

- enne **▶|| Start/Paus** -nupu puudutamist – seade ei saa käivituda
- pärast **▶|| Start/Paus** -nupu puudutamist – programmide ja funktsioonide valimine on välja lülitatud.

Lapseluku aktiveerimine:

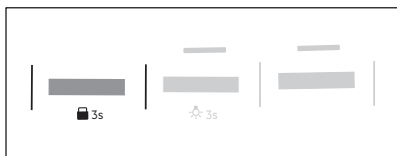

1. Lülitage kuivati sisse.
2. Valige 1 saadaolevatest programmidest.
3. Puudutage ja hoidke nuppu  **Kortsumise vähendamine** umbes 3 sekundit all.

 sümbol ilmub ekraanile.

4. Lapseluku väljalülitamiseks puudutage nuppe uuesti, kuni vastav sümbol kustub.

10.8 Programmi käivitamine

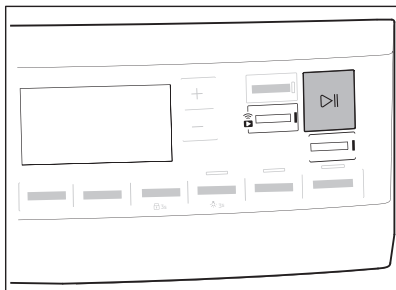

Programmi käivitamiseks:

Puudutage nuppu **▶|| Start/Paus** . Programm käivitub ning nupu kohal olev LED-tuli lõpetab vilkumise ja jääb põlema.

10.9 ProSense pesukoguse tuvastamine

 **ProSense** ProSense-tehnoloogia tuvastab pesukoguse ja valib programmi kestuse.

Pärast kuivatusprogrammi määramist süttib ekraanil ikoon **ProSense**, juhul kui programm seda toetab.



Pärast nupu **▶|| Start/Paus** puudutamist käivitab ProSense pesukoguse tuvastamise:

1. seade tuvastab pesukoguse esimese minuti jooksul: indikaator vilgub ja tuldab ikooni all liiguvad edasi-tagasi **ProSense**  ja trummel pöörleb lühidalt.
2. Kui trummel lõpetab pöörlemise, kuvatakse ekraanil uus programmi kestus, mis on kohandatud vastavalt tuvastatud koormusele. Tulpade arv 1–4 näitab hinnangulist laadimismahtu. 4 tulpa tähistavad valitud programmi maksimaalset laadimiskogust.

i **Trumli ülekoormuse** korral süttib maksimaalne tuvastatud pesukoguse indikaator taas ja indikaator **MAX** vilgub. Sel juhul on nende 30 sekundi jooksul võimalik üks avada ja liigsed riideesemed välja võtta. Pärast eemaldamist puudutage nuppu  Start/ Paus, et programm uuesti käivitada. Kui pesu kogust ei vähendata, käivitub pesuprogramm ikkagi. Sel juhul ei ole võimalik tagada parimaid tulemusi.



10.10 Programmi muutmine

Programmi muutmiseks:

1. Seadme väljalülitamiseks vajutage  Sisse/Välja -nuppu.
2. Seadme sisselülitamiseks vajutage uuesti  Sisse/Välja -nuppu.
3. Valige uus programm.

10.11 Programmi lõpp

i Puhastage filter ja tühjendage veemahuti pärast iga kuivatustsüklit. (Vt jaotist PUHASTUS JA HOOLDUS.)

Kui kuivatustsüklil on läbi, ilmub ekraanile sümbol . Kui valik  Pesutsükli lõpu teavitus on aktiveeritud,

kõlab ligikaudu ühe minuti jooksul katkendlik helisignaali.

i Kui te seadet välja ei lülita, käivitub kortsumisvastane tsüklil (mitte kõigi programmidega). Vilkuv  sümbol annab märku kortsumisvastase tsükli käivitumisest. Selle faasi ajal võib pesu eemaldada millal tahes.

Pesu eemaldamiseks:

1. Seadme väljalülitamiseks vajutage 2 sekundit nuppu  Sisse/Välja.
2. Avage seadme uks.
3. Võtke pesu välja.
4. Sulgege seadme uks.

Kehvade kuivatustulemuste võimalikud põhjused:

- Vaikimisi valitud kuivusaste pole piisav. Vt jaotist *Vaikekuivatustaseme reguleerimine*

10.12 Trumli sisevalgustus sees

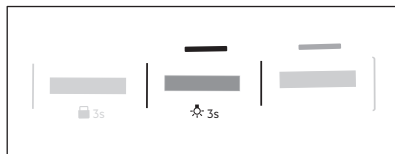

Puudutage ja hoidke nuppu  **Aur** umbes 3 sekundit all. Trumli sisevalgustus on sees.

11. VIHJEID JA NÄPUNÄITEID



11.1 Ökoloogilised näpunäited

- Enne kuivatamist tsentrifuugige pesu korralikult.
- Ärge ületage pesukoguseid – täpsemalt vt programmide jaotisest.
- Puhastage filtrit pärast iga kuivatustsüklit.
- Kui kavatsete pesu trumli kuivatada, ärge pesupehmedajat kasutage. Pesu läheb trummelkuivatis niigi pehmeks.

- Veemahutist pärit vett võib kasutada riiete triikimisel. Vesi tuleks kõigepealt filtreerida, et kõrvaldada võimalikud tekstiiliosakesed (selleks sobib tavaline kohvifilter).
- Hoidke seadme põhjas olevad õhuavad alati vabad.
- Seadme paigalduskohas peab olema tagatud hea õhuringlus.

11.2 Vaikekuivatustaseme reguleerimine

Vaikekuivatustaseme reguleerimiseks:

1. Lülitage seade sisse.
2. Valige 1 saadaolevatest programmidest.
3. Puudutage ja hoidke samal ajal all nuppusid  **Kuivatusaeg** ja  **Kortsumise vähendamine**.







Ekraanile ilmub üks sümbolistest:



 – maksimaalne kuivus

 – tugev kuivus

 – tavaline kuivus

4. Puudutage järjest nuppu  **Start/Paus**, kuni jõuate sobiva kuivusastmeni.

Kuivuse tase		Ekraanisümbol
Maksimaalne kuivus		
Tugev kuivus		
Tavaline kuivus		

5. Seade mällu salvestamiseks puudutage umbes kaks sekundit korraga nuppe  **Kuivatusaeg** ja  **Kortsumise vähendamine**.





Wi-Fi võrguga ühendatud seadmete korral ilmub mõneks sekundiks **ProSense** ribaanimatsioon, mis näitab, et teie seade uuendab andmeid pilve. Kui režiimi muudetakse selle asemel nupu pööramise või masina väljalülitamisega, toimub andmete sünkronimine Wi-Fi esimese taasühendamise ajal.





11.3 Paagi indikaatori deaktiveerimine

Vaikimisi on veemahuti indikaator sees. Indikaator hakkab põlema kuivatustsükli lõpus või tsükli ajal, kui veemahuti on täis. Kui seadmele on paigaldatud tühjenduskomplekt, tühjeneb veemahuti automaatselt ja indikaatori võib välja lülitada.

Indikaatori väljalülitamiseks:

1. Lülitage seade sisse.
2. Valige 1 saadaolevatest programmidest.
3. Puudutage ja hoidke samal ajal all nuppusid  **Vaikne** ja  **Aur**.



Võimalik on üks kahest konfiguratsioonist:

- Indikaator Veepaagi hoiatus:  põleb, kui ilmub sümbol  – veemahuti indikaator on püsivalt **aktiveeritud**
- Indikaator Veepaagi hoiatus:  ei põle, kui ilmub sümbol  – veemahuti indikaator on püsivalt **deaktiveeritud**

11.4 Töötundide loendur

See funktsioon annab võimaluse kuvada seadme kogu tööaja tundides, mida hakatakse lugema selle esmakordsest sisselülitamisest. Kuvatakse tsüklite tegelik tööaeg (ei sisalda pause ega viitkävitusaeaga).

Selle väärtuse visualiseerimiseks toimige järgmiselt.

1. Lülitage seade sisse, vajutades nuppu  **Sisse/Välja**.
2. Vajutage ja hoidke nuppu  **Kuivatusaeg** ja nuppu  **Kuivusaste** mõned sekundid all.
3. 3 sekundi pärast kuvatakse ekraanil seadme töötunnid kokku: nt kui tööaeg on **1276** tundi, kuvatakse ekraanil tekst **Hr 2** sekundiks, seejärel **12 2** sekundiks, millele järgneb **76**. See väärtus kuvatakse korraga kahekohalise jadana: kaks esimest numbrit tähistavad tuhandeid

ja sadu, kaks teist numbrit kümneid ja ühikuid.



Sellest režiimist väljumiseks vajutage mis tahes nuppu, keerake valikunuppu või lülitage seade välja.

11.5 Tehasesätted

See funktsioon võimaldab taastada tehase vaikesätteid. Salvestatud funktsioonid ja töörežiimid lähtestatakse. Samuti eemaldab see seadme mälust WiFi-võrgu mandaadid ja lähtestab isikupärastatud programmi sätteid.

Selle valiku **aktiveerimiseks** järgige alltoodud samme.

1. Lülitage seade sisse, vajutades nuppu  **Sisse/Välja**.

2. Oodake umbes 8 sekundit.
3. Vajutage ja hoidke nuppu  **Aur** ja nuppu  **Kortsumise vähendamine** mõned sekundid all.
4. Seade kinnitab toimingut, kuvades
- - -.

 Kui protseduur ei toimi (see võib olla tingitud ajalõpust või valest klahvikombinatsioonist), lülitage seade välja ja korrake järjestust algusest peale.

12. PUHASTUS JA HOOLDUS

12.1 Filtri puhastamine

Pärast iga tsükli süttib ekraanil sümbol  *Puhastage filter* ning teil tuleb filter puhastada.

 Kuivatustsükli ajal kogunevad filtrisse ebemed.

 Parimate kuivatustulemuste saamiseks puhastage filtrit regulaarselt, sest ummistunud filter pikendab tsükleid ja suurendab energiakulu. Puhastage filtrit käega; vajadusel kasutage tolmuimejat.

 **ETTEVAATUST!** Ärge kasutage filtri puhastamiseks vett. Visake ebemed prügikasti (et ära hoida plastkiudude sattumist veekeskkonda).

1. Avage uks. Tõmmake filter üles.

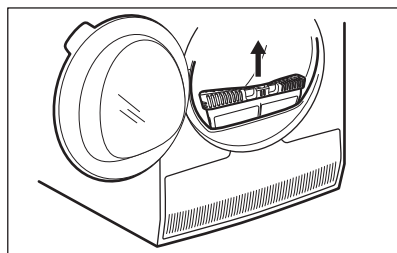

2. Filtri avamiseks lükake konksu.

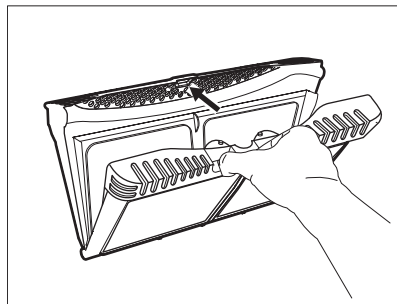

3. Eemaldage ebemed käega filtri mõlemast sisemisest osast.

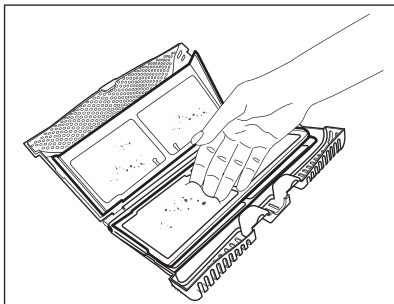
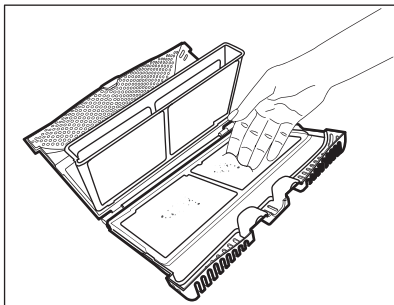

Visake ebemed prügikasti.

4. Vajadusel puhastage filtrit tolmuijega. Sulgege filter.
5. Vajadusel eemaldage ebemed ka filtripesast ja tihendilt. Seda võib teha tolmuijega. Pange filter filtripesasse tagasi.

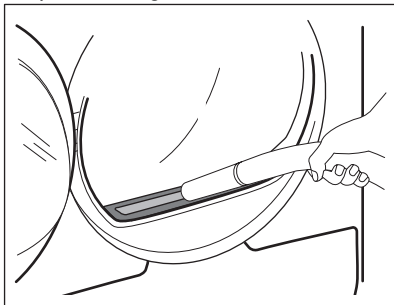

12.2 Veemahuti tühjendamine

Tühjendage kondensvee mahuti iga kuivatustsükli lõpus.

Kui kondensvee mahuti on täis, peatub programm automaatselt. Ekraanil süttib sümbol  *Veepaagi hoiatus*, mis näitab, et veemahuti tuleb tühjendada.

Veemahuti tühjendamiseks:

1. Tõmmake kondensvee mahuti välja ja hoidke horisontaalselt.

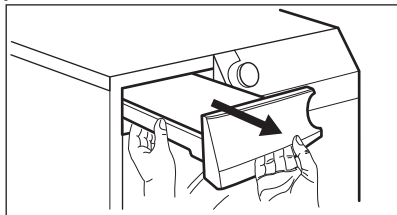

2. Tõmmake plastist ühendusdetail välja ja kallake veepaak kraanikaussi või kuhugi mujale tühjaks.

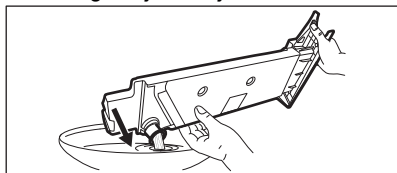

3. Lükake plastist ühendusdetail tagasi sisse ja asetage veepaak oma kohale tagasi.
4. Programmi jätkamiseks vajutage  Start/Paus -nuppu.

12.3 Kondensaatori puhastamine

Kui ekraanil vilgub sümbol  *Puhastage kondenser*, kontrollige kondensaatorit ja vastavat seksiooni. Vajadusel puhastage. Kontrollida tuleks vähemalt kord 6 kuu jooksul.



HOIATUS!

Ärge puudutage metallpinda paljaste kätega. Vigastusoht. Kandke kaitsekindaid. Puhastage ettevaatlikult, et metallpinda mitte kahjustada.

Kontrollimiseks:

1. Avage uks. Tõmmake filter üles.

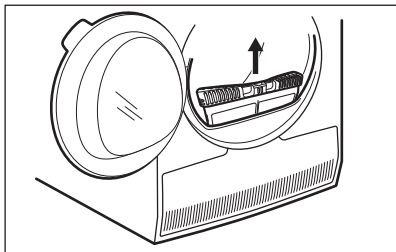

2. Avage kondensaatori kate.

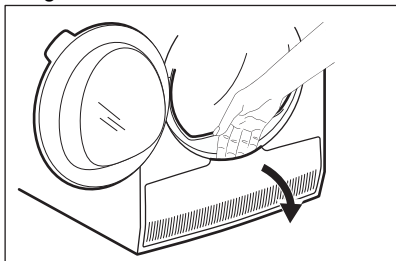

3. Kondensaatori kaane lukust vabastamiseks keerake kangi.

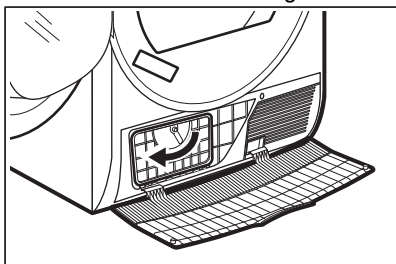

4. Laske kondensaatori kaas alla.

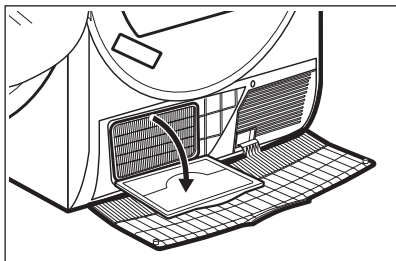

5. Vajadusel eemaldage kondensaatori ja selle sektsiooni ümbert ebemed. Võite kasutada harja otsikuga tolmuimejat.

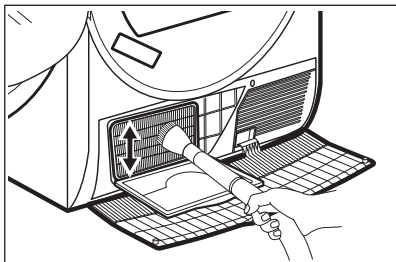

6. Sulgege kondensaatori kate.
7. Keerake kangi, kuni kaas kohale lukustub.
8. Asetage filter tagasi.

12.4 Aurusüsteemi filtri puhastamine



ETTEVAATUST!

Ärge kasutage auruprogramme ilma aurusüsteemi filtrita või katkise või ummistunud filtriga.

Kui ekraanile ilmub sümbol  (puhasta aurusüsteemi filter), tuleb filtrit puhastada.

Aurusüsteemi filtri puhastamiseks:

1. Tõmmake veepaaki. Hoidke seda horisontaalasendis.

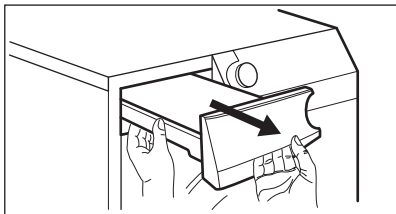

2. Tõmmake filtrit.

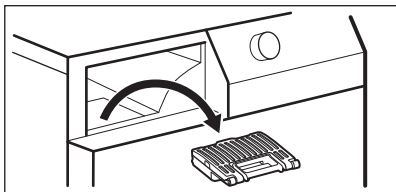

3. Avage filter.

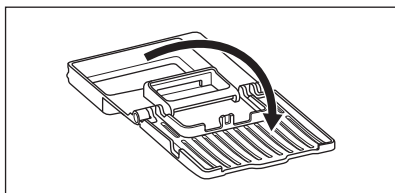

4. Kasutage filtri puhastamiseks niisket kätt.

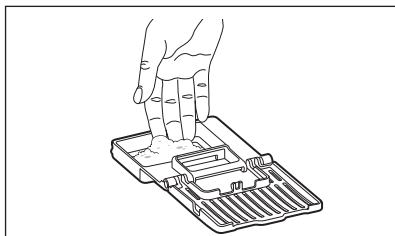

5. Pange filter filtripesasse.
6. Asetage veemahuti tagasi.

12.5 Aurusüsteemi veemahuti tühjendamine



Vee kvaliteet mahutis võib minna halvemaks. Kui te ei plaani seadet pikemat aega kasutada, tuleks veemahuti tühjendada.

Vee tühjendamiseks:

1. Avage uks.
2. Avage kondensaatori kate.

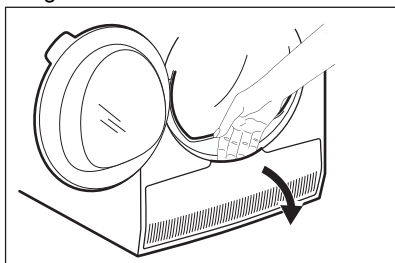

3. Kondensaatori kaane avamiseks keerake hooba ja keerake kondensaatori kaas alla.

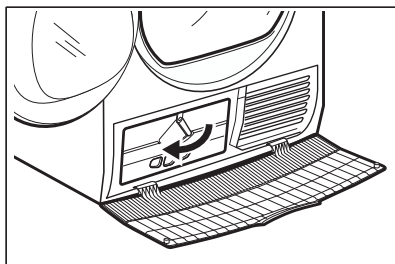

4. Võtke toru, mis on asetatud sektsiooni vasakpoolsele seinale Vee tühjendamiseks avage kork.

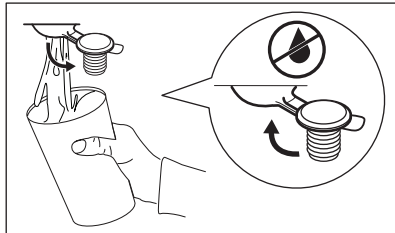
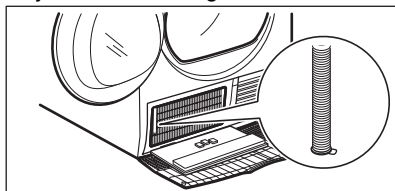

5. Sulgege kork.
6. Asetage toru tagasi oma kohale.
7. Sulgege kondensaatori kate.
8. Kondensaatori kaane lukustamiseks keerake hooba.
9. Sulgege kondensaatori kaas

12.6 Trumli puhastamine



HOIATUS!

Enne puhastamist eemaldage seade vooluvõrgust.

Trumli sisepinna ja trumli ribide puhastamiseks kasutage tavalist neutraalset pesuvahendit. Kuivatage puhastatud pinnad pehme lapiga.



ETTEVAATUST!

Trumli puhastamiseks ei tohi kasutada abrasiivseid ega terasvillast vahendeid.

12.7 Juhtpaneeli ja korpuse puhastamine

Juhtpaneeli ja korpuse puhastamiseks kasutage tavalist neutraalset pesuvahendit.

Puhastamiseks kasutage niisket lappi. Kuivatage puhastatud pinnad pehme lapiga.



ETTEVAATUST!

Ärge kasutage mööblipuhastusvahendeid ega pinda kriimustada võivaid puhastusvahendeid.

12.8 Õhuavade puhastamine

Õhuvahedest tolmu eemaldamiseks kasutage tolmuimejat.

13. VEAOTSING



HOIATUS!

Vt ohutust käsitlevaid peatükke.

13.1 Veakoodid

Seade ei käivitu või peatub töötamise käigus.

Püüdke esmalt leida probleemile lahendus (vt tabelit). Kui probleem püsib, pöörduge hoolduskeskusse.



HOIATUS!

Eemaldage seade vooluvõrgust enne mistahes kontrollimise läbiviimist.

Suurema probleemi puhul kõlab helisignaal ning ekraanil kuvatakse veakood ja nupp  Start/Paus võib pidevalt vilkuda:

Veakoodid	Võimalik põhjus	Kõrvaldamise abinõu
E50	Seadme mootori ülekoormus. Pesukogus on liiga suur või pesu on trumlis kinni.	Programm ei jõudnud lõpule. Võtke pesu masinast välja, valige programm ja käivitage tsükkel uuesti.
E90 või E91	Sisemine tõrge. Elektrooniliste osade ja seadme vahel puudub ühendus.	Programm ei lõppenud õigesti või seadme töö peatati liiga vara. Lülitage seade uuesti välja ja sisse. Kui veakood kuvatakse uuesti, pöörduge volitatud hoolduskeskusse.
EH0	Elektrivarustus on kõikuv.	Kui seadme näidikul kuvatakse EH0 , siis oodake elektrivarustuse stabiliseerumist ja seejärel vajutage käivitusnuppu. Kui seade katkestab tsükli ilma nähtava põhjusega, vajutage tsükli käivitusnuppu. Hoiatuse ilmnemisel kontrollige toitejuhtme/toitepistikku korrasolekut või toitevõrku.

Kui ekraanil on teised veakoodid, lülitage seade välja ja seejärel uuesti sisse. Kui probleem ei kao, pöörduge volitatud hoolduskeskusse.

Kui tegemist on mõne muu trummelkuivati probleemiga, otsige võimalikke lahendusi alltoodud tabelist.

13.2 Tõrkeotsing

Probleem	Võimalik lahendus
Ei saa seadet aktiveerida.	Veenduge, et toitepistik on seinakontakti ühendatud.
	Kontrollige kaitsmeid kaitsekilbis (kodune elektrivõrk).
Programm ei käivitu.	Vajutage nuppu Start/Paus .
	Veenduge, et masina luuk on suletud.
Auruprogramm ei käivitu. Aurusüsteemi veemahuti indikaator süttib.	Täitke veemahuti.
	Puhastage auruvee filter
Pärast auruprogrammi ei ole riided piisavalt pehmed.	Võtke arvesse kanga koostist.
	Seadke aurutase kõrgemaks.
	Pange pesumasinasse vähem riideid või ainult sarnaseid esemeid.
	Eemaldage riided pesumasinast kiiresti ja üksikshaaval esimesel võimalusel pärast kortsumisvastast tsükli käivitamist.
	Riputage riided riidepuudele, pange nõõbid kinni ja sikutage neid algse vormi taastamiseks.
	Vormige mitmekihilisi riideid, triikides neid pärast pesumasinast välja võtmist.
Pärast auruprogrammi on riietel märjad laigud.	Vale aurutaseme valik. Seadistage sobiv aurutase (vaadake auru kasutamise juhendit).
	Enne aurutsükli teostamist puhastage filter (vt peatükki <i>HOOLDUS JA PUHASTAMINE</i>).
Isegi pärast mitut kuivatustsükli on auruvee paak tühi.	Puhastage auruvee filter.
Seadme uks ei sulgu.	Veenduge, et filter on õigesti paigaldatud.
	Veenduge, et pesu ei ole seadme ukse ja kummist tihendi vahele kinni jäänud.

Probleem	Võimalik lahendus
Seade peatub töötamise ajal.	Veenduge, et veemahuti on tühi. Programmi käivitamiseks vajutage nuppu Start/Paus .
	Pesukogus on liiga väike, lisage pesu või kasutage programmi Kuivatusaeg .
Tsükkel kestab liiga kaua või kuivatustulemused pole rahuldavad. ¹⁾	Veenduge et pesu kogus on programmi kestusega kooskõlas.
	Veenduge, et filter on puhas.
	Pesu on liiga märg. Tsentrifuugige pesu masinas veel kord.
	Jälgige, et toatemperatuur oleks üle +5°C ja alla +35°C. Optimaalne toatemperatuur on vahemikus 18°C kuni 25°C.
	Valige Kuivatusaeg või eriti kuiv programm. ²⁾
Rakendus ei saa kuivatiga ühendust.	Kontrollige, kas teie nutiseade on ühendatud juhtmeta võrku. Kontrollige koduvõrku ja ruuterit. Taaskäivitage ruuter. Kui juhtmeta võrguga ilmneb probleeme, võtke ühendust juhtmeta teenuse pakkujaga.
	Kuivati või nutiseade või mõlemad tuleb uuesti seadistada.
Rakendus ei saa sageli kuivatiga ühendust.	Püüdke paigutada ruuter kuivatile nii lähedale kui võimalik või hankige seade signaaliulatuse laiendamiseks.
	Lülitage mikrolaineahi välja. Vältige mikrolaineahju ja kuivati juhtimispuldi samaaegset kasutamist. Mikrolained võivad WiFi signaali häirida.
Näidikul kuvatakse — — —.	Kui soovite seada uut programmi, lülitage seade välja ja sisse.
	Veenduge, et tehtud valikud sobivad programmiga.

¹⁾ Maksimaalselt 6 tunni pärast peatub programm automaatselt.

²⁾ Võib juhtuda, et suurte esemete (nt voodilinate) kuivatamisel jääb mõni koht niiskeks.

13.3 Kehvade kuivatustulemuste võimalikud põhjused:

- Filter on ummistunud. Ummistunud filter ei taga tõhusat kuivatamist.
- Õhuvoolu pilud on ummistunud.
- Trummel on määrdunud.

- Vaikimisi valitud kuivusaste pole piisav. Vt jaotist *Vaikekuivatustaseme reguleerimine*
- Ruumi temperatuur on liiga madal või liiga kõrge. Optimaalne ruumi temperatuur on 18°–25°C.

14. TEHNILISED ANDMED

Kõrgus x laius x sügavus	850 x 596 x 638 mm (max 663 mm)
Maksimum sügavus, kui seadme uks on avatud	1108 mm
Maksimum laius, kui seadme uks on avatud	958 mm
Reguleeritav kõrgus	850 mm (+ 15 mm – jalgade reguleerimine)
Trumli maht	118 l
Maksimum pesukogus	9,0 kg
Pinge	230 V
Sagedus	50 Hz
Müratase	63 dB
Koguvõimsus	1600 W
Energiatõhususe klass	A+++
Energiatarbimine puuvillase standardprogrammi ja täiskogusega. ¹⁾	1,68 kWh
Energiatarbimine puuvillase standardprogrammi ja osalise kogusega. ²⁾	0,86 kWh
Aastane energiatarve ³⁾	194,10 kWh
Energiatarve ooterežiimis ⁴⁾	0,05 W
Energiatarve Väljas-režiimis ⁴⁾	0,05 W
Võimsustarve võrgu-ooterežiimis ⁵⁾⁴⁾	2,0 W
Aeg võrgu-ooterežiimi ⁴⁾	15 min.
Kasutusviis	Kodumajapidamine
Lubatud ümbritsev temperatuur	+ 5°C kuni + 35°C

Kaitsetase tahkete osakeste ja niiskuse juurdepääsu eest on tagatud kaitsekattega, välja arvatud juhtudel, kus madalpingeseadmel puudub kaitse niiskuse eest	IPX4
Gaasi nimetus	R290
Kaal	0,149 kg

- 1) Vastavalt standardile EN 61121. 9,0 kg puuvillast pesu tsentrifuugimiskiirusel 1000 p/min.
- 2) Vastavalt standardile EN 61121. 4,5 kg puuvillast pesu tsentrifuugimiskiirusel 1000 p/min.
- 3) Energiatarbimine kWh aastas, võttes aluseks 160 tavalist kuivatustsükli puuvillase pesu tavaprogrammi puhul täiskoormuse ja osalise koormuse juures ning vähese võimsustarbega režiimide energiatarbimise. Tegelik energiatarbimine tsükli kohta on oleneb seadme kasutamisest (MÄÄRUS (EL) nr 392/2012).
- 4) Vastavalt standardile EN 61121.
- 5) Ühendatud funktsiooni energiakulu on ligikaudu 17,5 kWh aastas. Selle funktsiooni väljalülitamiseks vt peatükki „WiFi-ühenduse loomine“.

Tabelis toodud andmed vastavad ELi komisjoni määruse 392/2012 rakendusdirektiivile 2009/125/EÜ.

15. TOOTE INFOLEHT VASTAVALT EL-I MÄÄRUSELE 1369/2017

Toote infoleht	
Kaubamärk	AEG
Mudel	TR959M6SE PNC916099382
Nimitäitekogus kg	9,0
Ventileeriv või kondenseeriv trummelkuivati	Kondensaator
Energiatõhususe klass	A+++
Energiatarbimine kWh aastas, võttes aluseks 160 tavalist kuivatustsükli puuvillase pesu tavaprogrammi puhul täiskoormuse ja osalise koormuse juures ning vähese võimsustarbega seisundite energiatarbimise. Seadme tegelik energiatarbimine tsükli kohta on oleneb selle kasutusviisist.	194,10
Automaatne trummelkuivati või mitteautomaatne trummelkuivati	Automaatne
Puuvillase pesu tavaprogrammi energiatarbimine täiskoormuse juures kWh	1,68
Puuvillase pesu tavaprogrammi energiatarbimine osalise koormuse juures kWh	0,86
Elektritarbimine väljalülitatud seisundis W	0,05

Võimsustarve ooteseisundis W	0,05
Ooteseisundi kestus minutites	10
Puuvillase pesu tavaprogramm täis- ja osalise koormuse juures on tavaline kuivatustsükkel, mille kohta kehtib märgisel ja tootekirjelduses esitatud teave, et kõnealune programm sobib normaalse märke puuvillase pesu kuivatamiseks ning et see on puuvillase pesu jaoks energiatarbimise seisukohast kõige tõhusam	
Kaalutud programmi kestus minutites puuvillase pesu tavaprogrammi puhul täis- ja osalise koormuse juures	148
Programmi kestus minutites puuvillase pesu tavaprogrammi puhul täiskoormuse juures	199
Programmi kestus minutites puuvillase pesu tavaprogrammi puhul osalise koormuse juures	110
Kondenseerimistöhususe klass skaalal G-st (kõige ebatõhusam) A-ni (kõige tõhusam)	A
Keskmine kondenseerimistöhusus protsentides puuvillase pesu tavaprogrammi puhul täiskoormuse juures	91
Keskmine kondenseerimistöhusus protsentides puuvillase pesu tavaprogrammi puhul osalise koormuse juures	91
Kaalutud kondenseerimistöhusus puuvillase pesu tavaprogrammi puhul täis- ja osalise koormuse juures	91
Helivõimsuse tase detsibellides (dB)	63
Sisseehitatud seade J/E	Ei

Tabelis toodud andmed vastavad ELi komisjoni määruse 392/2012 rakendusdirektiivile 2009/125/EÜ.

16. JÄÄTMEKÄITLUS

Sümboliga  tähistatud materjalid võib ringlusse suunata. Selleks viige pakendid vastavatesse konteineritesse. Aidake hoida keskkonda ja inimeste tervist ja suunake elektri- ja elektroonilised jäätmed ringlusse. Ärge visake

sümboliga  tähistatud seadmeid muude majapidamisjäätmete hulka. Viige seade kohalikku ringluspunkti või pöörduge abi saamiseks kohalikku omavalitsusse.



The software in this product contains components that are based on free and open source software. AEG gratefully acknowledges the contributions of the open software and robotics communities to the development project.

To access the source code of these free and open source software components whose license conditions require publishing, and to see their full copyright information and applicable license terms, please visit:
<http://aeg.opensourcerepository.com> (folder NIUS)