

*Tulkojums no angļu valodas*

Lai iegūtu sīkāku informāciju, lūdzu, dodieties uz tīmekļa vietni [www.mi.com](http://www.mi.com)

Pasūtītājs: Xiaomi Communications Co., Ltd.

Ražotājs: Dreame (Tianjin) Information Technology Co., Ltd. (Mi Ecosystem uzņēmums)

Adrese: Room 2112-1-1, South District, Finance and Trade Center, No. 6975 Yazhou Road,  
Dongjiang Bonded Port Area, Tianjin Pilot Free Trade Zone, 300463, Tiaņdzjiņa, Ķīna

Ražots Ķīnā





## Drošības norādījumi

---

### **Pirms lietošanas rūpīgi izlasiet rokasgrāmatu un saglabāiet to turpmākai atsaucei.**

#### Lietošanas ierobežojumi

- Šis produkts ir paredzēts tikai grīdu tīrīšanai mājāsaimniecības apstākļos. Nelietojiet to ārpus telpām, uz virsmām, kas nav grīdas, kā arī komerciālā vai industriālā vidē.
- Šo ierīci var lietot bērni vecumā no 8 gadiem un personas ar ierobežotām fiziskām, sensorām vai garīgām spējām vai pieredzes un zināšanu trūkumu, ja tām ir nodrošināta uzraudzība vai iepriekš ir sniegtas instrukcijas par drošu ierīces lietošanu un tās izprot ar to saistītos apdraudējumus. Bērni nedrīkst spēlēties ar ierīci. Tīrīšanu un apkopi nedrīkst veikt bērni bez uzraudzības.
- Lietojiet tikai ierīces komplektācijā iekļauto barošanas avotu.
- Šajā ierīcē ir akumulators, kuru var nomainīt tikai kvalificētas personas.
- Bērni nedrīkst spēlēties ar šo produktu. Pārliecinieties, ka robota darbības laikā bērni un mājdzīvnieki atrodas drošā attālumā no tā.
- Ja strāvas padeves vads ir bojāts, tas jānomaina ar īpašu vadu vai bloku, ko varat iegūt pie ražotāja vai tā servisa pārstāvja.
- Nedarbiniet putekļu sūcēju vietā, kas atrodas virs zemes līmeņa, ja nav uzstādīta aizsargbarjera.
- Nenovietojiet robotu otrādi. Nepārnēsājiet putekļsūcēju, izmantojot tā LDS lāzera sensora vāku, vāku vai buferi kā rokturi.
- Nedarbiniet putekļsūcēju-robotu, ja apkārtējās vides temperatūra ir virs +40°C vai zem 0°C, kā arī uz grīdas, kas klāta ar šķidrumiem vai lipīgām vielām.
- Neuzstādiet, neuzlādējiet un neizmantojiet šo robotu ārpus telpām, vannas istabās vai baseina tuvumā.
- Ja ierīce pārbrauc pāri strāvas padeves vadam, var rasties drošības apdraudējums.
- Savāciet no grīdas trauslus vai mazus priekšmetus, lai robots tos nesabrauktu un nesabojātu.
- Glabājiet tīrīšanas rīku bērniem nepieejamā vietā.
- Nenovietojiet bērnus, mājdzīvniekus vai jebkādus priekšmetus uz putekļsūcēja augšdaļas, neatkarīgi no tā vai tas stāv vai pārvietojas.
- Turiet matus, pirkstus un citas ķermeņa daļas tālāk no putekļsūcēja iesūkšanas atveres.
- Neizmantojiet robotu degošu vielu savākšanai.
- Nesūciet asus priekšmetus.
- Pirms putekļu sūcēja apkopes un remonta veikšanas tā kontaktdakša ir jāatvieno no kontaktligzdas.
- Neslaukiet putekļsūcēju vai uzlādes staciju ar mitru drānu un neskalojiet tos ar šķidrumiem. Pēc mazgājamo daļu tīrīšanas pilnībā nožāvējiet detaļas un tikai tad tās atkārtoti uzstādiet un lietojiet.
- Pārliecinieties, ka putekļsūcējs transportēšanas laikā ir izslēgts un, ja iespējams, tiek uzglabāts tā oriģinālajā iepakojumā.
- Lūdzu, ievērojiet šajā lietotāja rokasgrāmatā sniegtos norādījumus par putekļsūcēja lietošanu. Lietotāji ir atbildīgi par zaudējumiem vai kaitējumu, kas tiek nodarīts tad, kad putekļsūcējs tiek izmantots neatbilstoši.

#### Baterijas un uzlāde

##### BRĪDINĀJUMI:

- Neizmantojiet trešo pušu akumulatoru, strāvas vadu vai uzlādes staciju. Robotu-putekļsūcēju var savienot tikai ar CDZ2101 modeļa uzlādes staciju.
- Lietotājiem nav jāveic nekādas darbības, lai pārslēgtu uzlādes staciju no 50 Hz uz 60 Hz, produkts pats spēj pielāgoties gan 50 Hz, gan 60 Hz.
- Neizjauciet, neremontējiet un nepārveidojiet akumulatoru vai uzlādes staciju patstāvīgi.

- Nenovietojiet uzlādes staciju siltuma avota tuvumā.
  - Netīriet un neslaukiet uzlādes stacijas uzlādes kontaktus ar slapju lupatu vai slapjām rokām.
  - Ja putekļsūcējs ilgāku laiku netiks lietots, pilnībā uzlādējiet to, pēc tam izslēdziet un uzglabājiet vēsā, sausā vietā. Uzlādējiet putekļsūcēju vismaz reizi 3 mēnešos, lai izvairītos no akumulatora pārmērīgas izlādes.
  - Litija jonu akumulators satur videi bīstamas vielas. Pirms izmetiet putekļsūcēju, lūdzu, vispirms izņemiet akumulatoru un tikai tad izmetiet vai pārstrādājiet to saskaņā ar tās valsts vai reģiona vietējiem likumiem un noteikumiem, kurā tas tiek izmantots.
  - Pirms bateriju izņemšanas no produkta vislabāk ir pirms tam tās pilnīgi iztērēt un pārliecināties, ka produkts ir atvienots no strāvas padeves.
- 1) Atskrūvējiet skrūvi apakšā un noņemiet vāku.
  - 2) Atvienojiet akumulatora savienotāju un izņemiet baterijas. Nesabojājiet akumulatora korpusu, lai izvairītos no traumu gūšanas riska.
  - 3) Nododiet akumulatorus profesionālai pārstrādes organizācijai.

#### Informācija par lāzeru drošību

- Šī produkta lāzerradars atbilst IEC 60825-1:2014 Standartam par I klases lāzera izstrādājumu drošību un nerada cilvēka ķermenim bīstamu lāzera starojumu.

#### ES atbilstības deklarācija

 Ar šo *Dreame (Tianjin) Technology Co., Ltd.*, paziņo, ka radioiekārtas tips B105 atbilst Eiropas Parlamenta un Padomes Direktīvas 2014/53/ES nosacījumiem. Pilns ES atbilstības deklarācijas teksts ir pieejams šādā tīmekļa vietnē: [www.mi.com/global/service/support/declaration.html](http://www.mi.com/global/service/support/declaration.html)  
 Detalizētu elektronisko lietotāja rokasgrāmatu meklējiet tīmekļa vietnē [www.mi.com/global/service/userguide](http://www.mi.com/global/service/userguide)

## Produkta pārskats

---

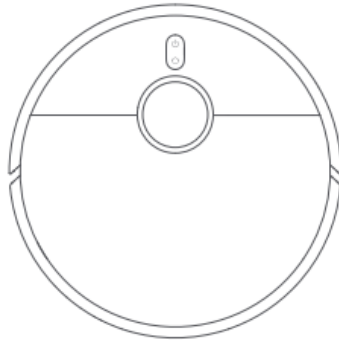

Putekļsūcējs-robots

**Piezīme:** Šajā rokasgrāmatā iekļautās ilustrācijas ir paredzētas tikai atsauces nolūkiem. Faktiskais produkts un tā funkcijas uzlabojumu rezultātā var mainīties.

## Piederumi

### Iepriekš uzstādīti piederumi

---



Birste

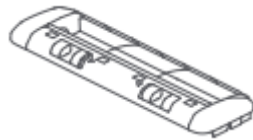

Birstes pārsegs

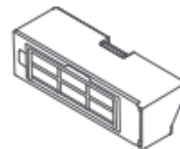

Putekļu nodalījums



Ūdens tvertne

### Citi piederumi

---



Sānu birste



Tīrīšanas rīks

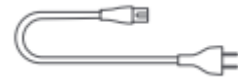

Strāvas padeves vads

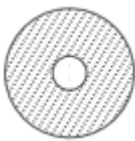

Lupatas paliktņi x2  
(uzstādīts rūpnīcā)



Lupatas paliktņa turētājs x2

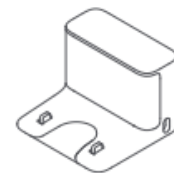

Uzlādes stacija

## Robots-putekļsūcējs

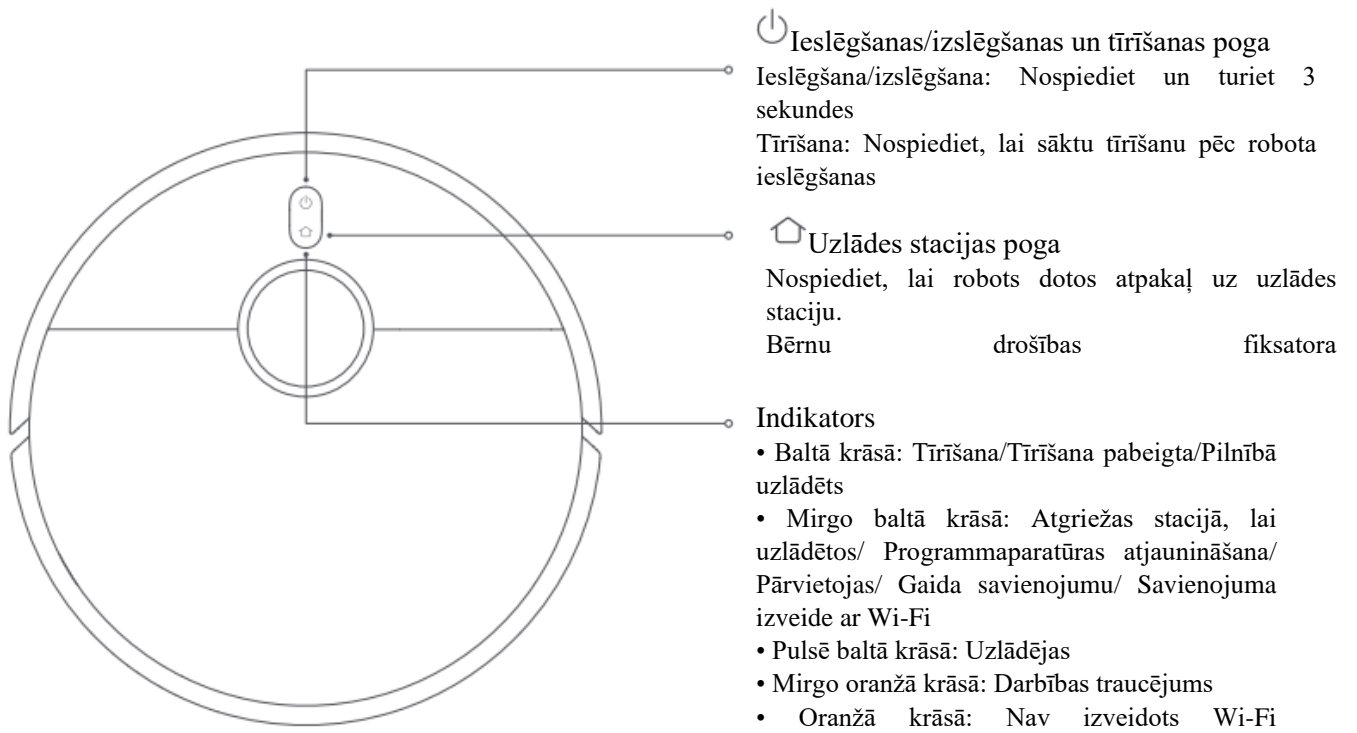

**Piezīme:** Ja vēlaties apturēt putekļsūcēju, kad tas veic tīrīšanu vai atgriežas stacijā, lai uzlādētos, nospiediet jebkuru pogu.

## Putekļsūcējs-robots un sensori

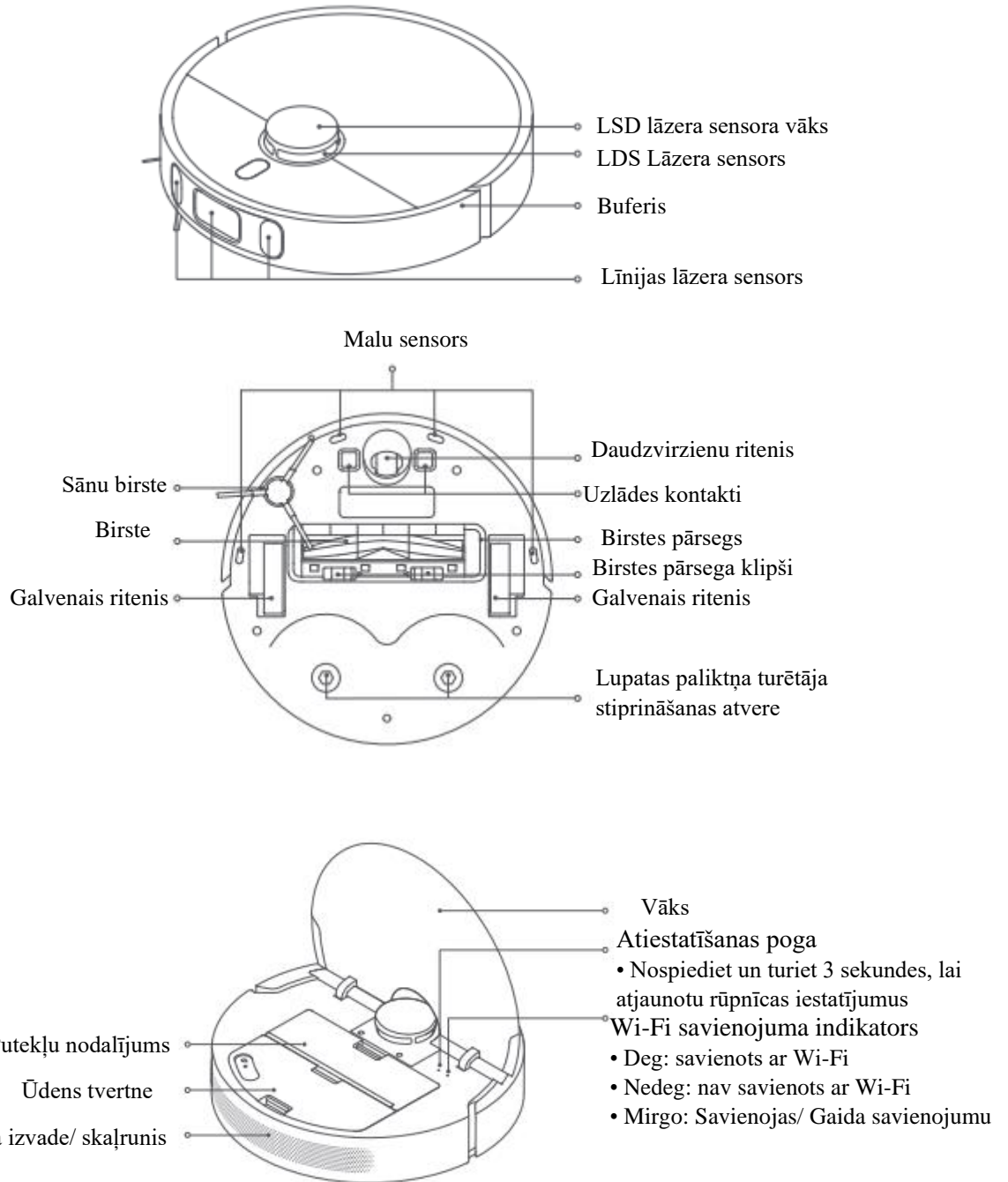

## Uzlādes stacija

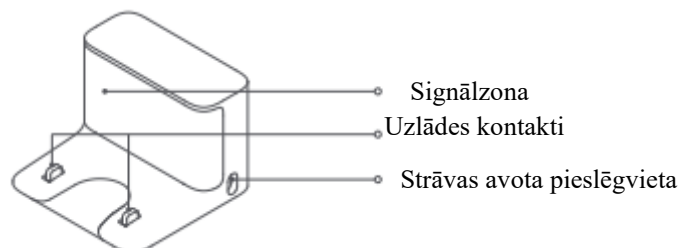

## Ūdens tvertne

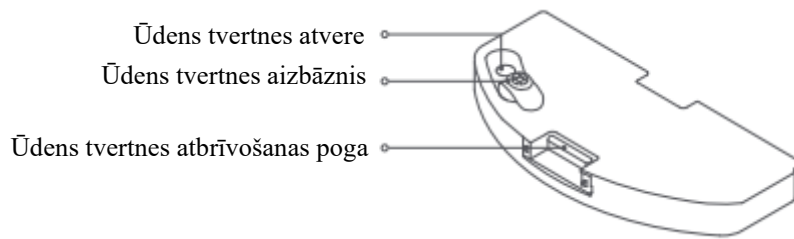

## Putekļu nodalījums

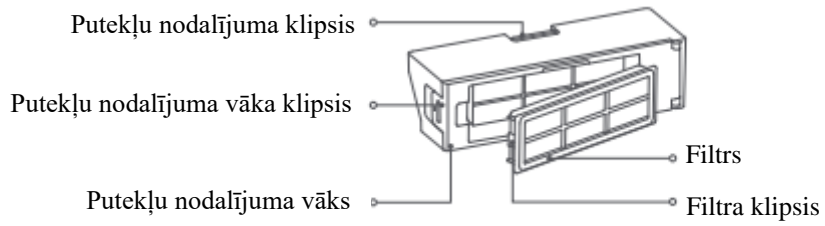

## Lupatas uzstādīšana

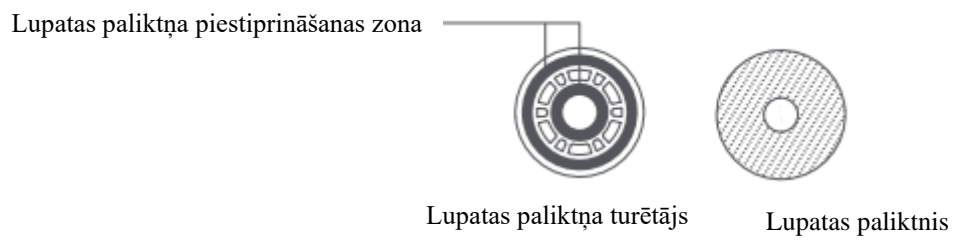



## Uzstādīšana

---

### Noņemiet aizsargpārseģus

Pirms robota putekļsūcēja lietošanas noņemiet aizsargsluksnes no abām pusēm.

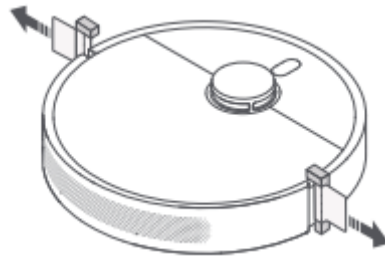

### Uzstādiēt sānu birsti

Uzstādiēt sānu birsti uz klipa putekļsūcēja apakšā.

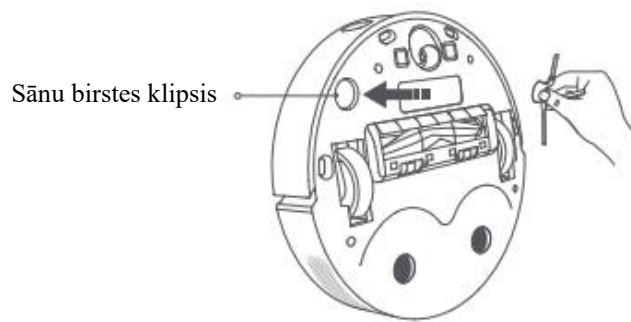

### Pieslēģšana strāvas padevei

Novietojiet uzlādes staciju netālu no elektrības kontaktligzdas vietā ar labu Wi-Fi signālu. Pēc tam pievienojiet staciju strāvas padevei.

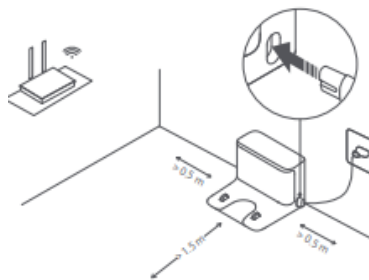

**Piezīme.** Nenovietojiet priekšmetus 0,5 m diapazonā nevienā no sāniem vai 1,5 m no uzlādes stacijas priekšpusē.

## Putekļsūcēja-robotu novietošana

Novietojiet putekļsūcēju uz uzlādes stacijas un putekļsūcējs-robotu automātiski ieslēgsies un sāks uzlādēties. Desmit minūtes pēc pilnīgas uzlādes beigām indikators nodzīsīs. Pilnībā uzlādējiet robotu-putekļsūcēju, kad to izmantojat pirmo reizi.



**Piezīme:** Pārliedcinieties, ka robotu-putekļsūcēja un dokstacijas uzlādes kontakti atrodas precīzi viens otram pretī.

## Lietošana

---

### Savienojums ar Mi Home/Xiaomi Home lietotni

Šis produkts darbojas kopā ar Mi Home/Xiaomi Home lietotni\*. Pārvaldiet savu ierīci un mijiedarbojieties ar citām viedajām mājas pārvaldības ierīcēm ar Mi Home/ Xiaomi Home mobilo lietotni.

Skenējiet QR kodu, lai lejupielādētu un instalētu lietotni. Ja lietotne jau ir instalēta, Jūs tiksiet novirzīts/-a uz savienojuma izveides lapu. Lai lejupielādētu lietotni, varat arī meklēt atslēgvārdus "Mi Home/ Xiaomi Home" lietotņu veikalā.



5812D4E4

Atveriet lietotni Mi Home/ Xiaomi Home, augšējā labajā stūrī nospiediet  un pēc tam izpildiet norādījumus, lai pievienotu ierīci.



\* Lietotne Eiropā tiek dēvēta par Xiaomi Home lietotni (izņemot Krieviju). Par pareizo jāuzskata ierīcē parādītais lietotnes nosaukums.

### Piezīmes:



- Šis robots-putekļsūcējs darbojas ar Mi Home/Xiaomi Home lietotni, un tas atbalsta operētājsistēmu Android 4.4 un iOS 10.0 vai jaunākas versijas.
- Tiek atbalstīts tikai 2,4 GHz Wi-Fi savienojums.
- Iespējams, ka lietotnes versija ir atjaunināta. Lūdzu, izpildiet norādījumus, pamatojoties uz pašreizējo lietotnes versiju.

### Wi-Fi atiestatīšana

Ja rūtera pārkonfigurācijas, nepareizas paroles ievades vai citu iemeslu dēļ zūd savienojums starp tālruni un putekļsūcēju, lūdzu, veiciet tālāk norādītās darbības.

1. Atveriet putekļsūcēja vāku, lai jūs redzētu Wi-Fi indikatoru.
2. Vienlaicīgi nospiediet un turiet pogas  un , līdz atskan balss paziņojums, kas norāda, ka putekļsūcējs gaida tīkla konfigurāciju.
3. Kad Wi-Fi indikators mirgo, Wi-Fi savienojums ir veiksmīgi atiestatīts.

Sāciet tīrīt!

Nospiediet robota putekļsūcēja pogu  vai pieskarieties  pogai lietotnē, un robots-putekļsūcējs tīrīs visas zonas, vispirms virzoties gar malām un sienām, un pēc tam S formā. Kad tīrīšana ir pabeigta, robots-putekļsūcējs automātiski atgriezīsies uzlādes stacijā, lai veiktu uzlādi.

1. metode: Nospiediet robota-putekļsūcēja pogu , lai sāktu tīrīšanu.

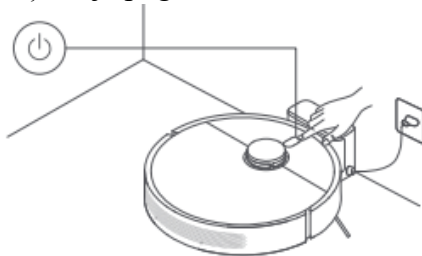

2. metode: Nospiediet  pogu lietotnē, lai sāktu tīrīšanu.



#### **Piezīmes:**

- Pirms tīrīšanas uzdevuma veikšanas pārliecinieties, ka robots-putekļsūcējs atrodas uzlādes dokstacijā un ir pilnībā uzlādēts. Tīrīšanas laikā nepārvietojiet robotu-putekļsūcēju.
- Izmantojot robotu-putekļsūcēju pirmo reizi, ieteicams sekot putekļsūcējam un novākt visus šķēršļus, kas atrodas uz zemes. Ja robots noteiktās zonās var iestrēgt vai saskrāpēt mēbeļu virsmu, lietotnē varat iestatīt ierobežotas zonas, lai novērstu putekļsūcēja iekļūšanu šajās zonās.

#### Sūkšanas un grīdas mazgāšanas funkcijas izmantošana

1. Vispirms saslapiniet lupatas paliktni un izspiediet lieko ūdeni. Tad uzstādiet un piestipriniet lupatas paliktni tam paredzētajā vietā. Visbeidzot, uzstādiet lupatas komplektu robota-putekļsūcēja apakšā.

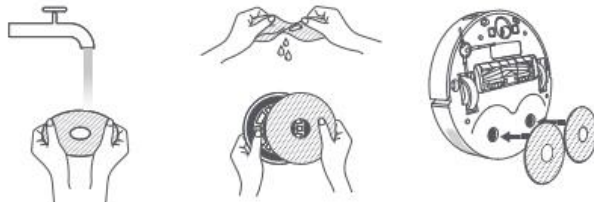

2. Atveriet robota-putekļsūcēja vāku un izņemiet ūdens tvertni. Piepildiet ūdens tvertni ar krāna ūdeni un pēc tam uzstādiet tvertni atpakaļ.

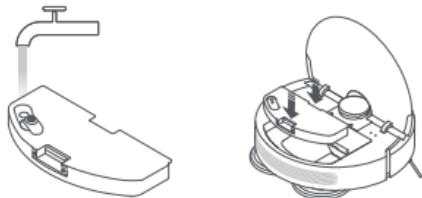

### UZMANĪBU!:

- Nelejiet ūdens tvertnē karstu ūdeni, jo tas var izraisīt tvertnes deformāciju.
- Lai izvairītos no aizsērēšanas, nelejiet ūdens tvertnē tīrīšanas vai dezinfekcijas līdzekļus.

3. Nospiediet robota-putekļsūcēja  pogu vai izmantojiet lietotni, lai putekļsūcējs veiktu sūkšanas un mazgāšanas uzdevumu.



4. Kad robots-putekļsūcējs pabeidz uzdevumu un atgriežas uzlādes stacijā, noņemiet lupatas komplektu un savlaicīgi izmazgājiet lupatas paliktņus.

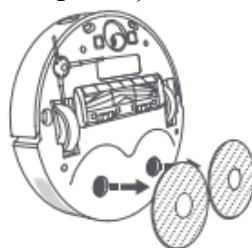



**Piezīme:** Ja robots-putekļsūcējs ilgāku laiku netiks izmantots, izņemiet ūdens tvertni un iztukšojiet to, lai novērstu smaku un pelējuma rašanos.

### Tīrīšanas darba atsākšana

Ja tīrīšanas darba laikā putekļsūcēja akumulators sāk izlādēties, tas automātiski atgriezīsies uzlādes stacijā, lai uzlādētos un tad, kad būs pietiekami uzlādēts, atsāks tīrīšanu no vietas, kur tā tika pārtraukta.

### Darba pauzēšana

Kad putekļsūcējs darbojas, nospiediet jebkuru pogu, lai to apturētu un , lai atsāktu darbību. Nospiežot  pogu, pašreizējais tīrīšanas uzdevums tiks pārtraukts un robots-putekļsūcējs atgriezīsies uzlādes dokstacijā.

**Piezīme:** Neceliet un nepārvietojiet putekļsūcēju, kamēr tā darbība ir pauzēta. Šādā gadījumā var rasties navigācijas kļūdas, kas var neļaut putekļsūcējam atgriezties uzlādes stacijā vai var izraisīt kartes zudumu.

### Miega režīms



Pēc 10 minūšu pauzes putekļsūcējs automātiski pāries miega režīmā, un tā indikators nodzīsīs. Lai to pamodinātu, nospiediet jebkuru putekļsūcēja pogu.

**Piezīme:** Ja miega laiks pārsniedz 12 stundas, putekļsūcējs tiks automātiski izslēgts.

## Progammaparātūras atjaunināšana

Putekļsūcēja programmatūru varat atjaunināt lietotnē. Pirms atjaunināšanas pārlicinieties, ka putekļsūcējs atrodas uzlādes stacijā un tā akumulatora uzlādes līmenis ir vismaz 15%.

## Putekļsūcēja-robotu restartēšana

Ja robots pārstāj reaģēt vai to nevar izslēgt, nospiediet un turiet  pogu 15 sekundes, lai to izslēgtu. Pēc tam nospiediet un turiet  pogu 3 sekundes, lai putekļsūcēju atkal ieslēgtu.

## Rūpnīcas iestatījumu atiestatīšana

Ja robots-putekļsūcējs pēc restartēšanas nedarbojas pareizi, varat ar tapu nospriest atiestatīšanas pogu, līdz atskan balss paziņojums, kas norāda, ka putekļsūcējs atjauno rūpnīcas iestatījumus. Tādējādi robotam-putekļsūcējam tiks atiestatīti sākotnējie rūpnīcas iestatījumi.

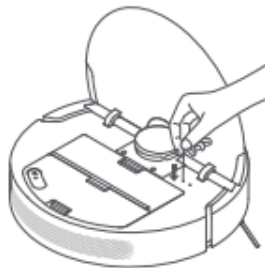

## Apkope un uzturēšana

---

Sensori un uzlādes kontakti \*Ieteicams tīrīt reizi mēnesī.

Ar mīkstu drāniņu notīriet visus putekļsūcēja sensorus un uzlādes kontaktus:

- Malu sensorus un uzlādes kontaktus robota apakšā.
- LDS lāzera sensoru putekļsūcēja augšpusē.
- Buferis un līniju lāzera sensorus robota priekšpusē

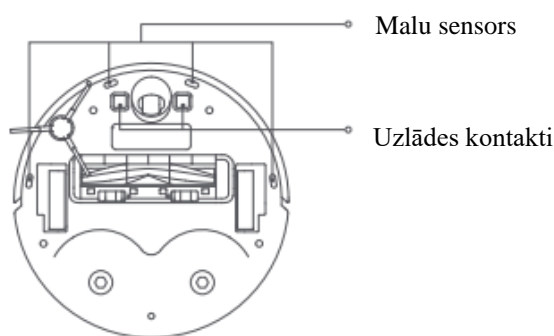
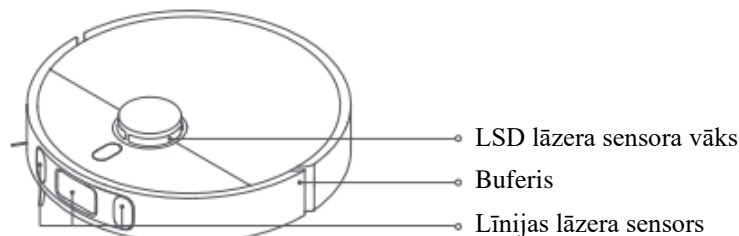

Birste \*Ieteicams tīrīt reizi divās nedēļās.

1. Apgrīziet putekļsūcēju otrādi un saspiediet skavas, lai noņemt birstes vāku.
2. Izceliet birsti no robota un notīriet birstes gultņus.
3. Izmantojiet komplektācijā iekļauto tīrīšanas rīku, lai nogrieztu visus ap birsti sapinušos matiņus, kā arī notīrītu matiņus un citus gružus.
4. Uzstādiet atpakaļ birsti un birstes vāku un pārlicinieties, ka tie ir droši savā vietā.

**Piezīme:** Lai nodrošinātu optimālu tīrīšanas veiktspēju, birsti ieteicams nomainīt ik pēc 6–12 mēnešiem.

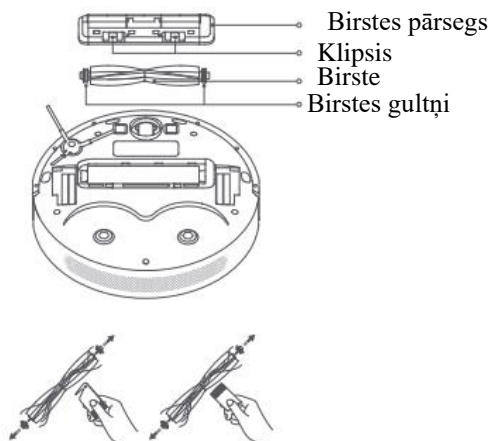

**UZMANĪBU:** Ja ap birsti ir sapinušies pārāk daudz matu vai arī mati ir cieši sapinušies, nevelciet tos ar spēku, jo tā varat sabojāt birsti.

Sānu birste \*Ieteicams tīrīt reizi divās nedēļās.

1. Apgrieziet putekļsūcēju otrādi, noņemiet sānu birsti virzienā uz augšu un notīriet to.
2. Uzlieciet sānu birsti atpakaļ uz robota.

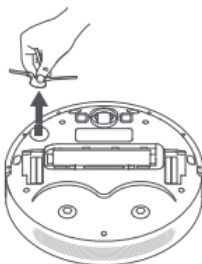

**Piezīme:** Sānu birsti ieteicams nomainīt ik pēc 3–6 mēnešiem, lai nodrošinātu optimālu tīrīšanas veiktspēju.

Daudzvirzienu ritenis \*Tīriet nepieciešamības gadījumā.

1. Apgrieziet putekļsūcēju otrādi un izvelciet daudzvirzienu riteni.
2. Notīriet matus, netīrumus un citus gružus no riteņa un ass.
3. Ievietojiet riteni atpakaļ un stingri nospiediet to vietā.

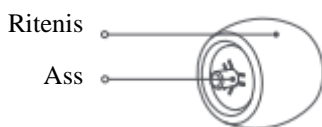

**Piezīmes:**

- Lai vieglāk izceltu un noņemtu riteni, var izmantot nelielu skrūvgriezi vai citu instrumentu.
- Riteni var tīrīt ar ūdeni un pēc žāvēšanas uzstādīt atpakaļ.

Putekļu nodalījums \*Ieteicams tīrīt katru nedēļu.

1. Atveriet robota-putekļsūcēja vāku un nospiediet putekļu nodalījuma skavu, lai noņemtu putekļu nodalījumu virzienā uz augšu.

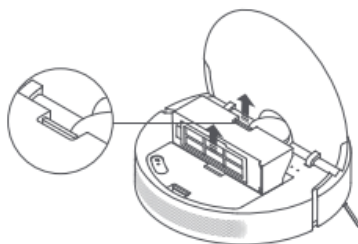

2. Atveriet putekļu nodalījuma vāku un iztukšojiet saturu.

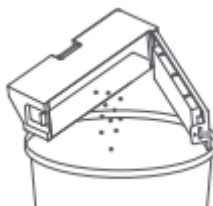

**Piezīme:** Lai filtrs neaizsērētu, iztukšojot tā saturu, viegli piesitiet putekļu nodalījumam.

Filtrs \*Ieteicams tīrīt reizi divās nedēļās

1. Noņemiet filtru no filtra skavas tā, kā parādīts attēlā.

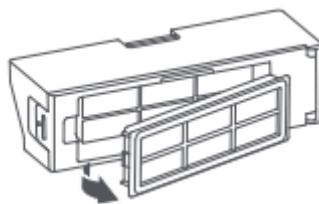

2. Noskalojiet un viegli piesitiet filtra malas, lai notīrītu putekļus un gružus, līdz tas ir tīrs.



**Piezīme:** Nemēģiniet tīrīt filtru ar birsti vai pirkstu.

3. Atveriet putekļu nodalījuma vāku, piepildiet putekļu nodalījumu ar tīru ūdeni un aizveriet putekļu nodalījuma vāku. Kratiet putekļu nodalījumu no vienas puses uz otru un pēc tam izlejiet no nodalījuma netīro ūdeni.

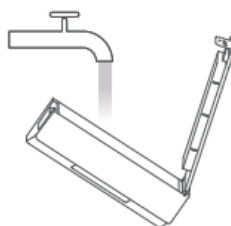

**UZMANĪBU:** Filtra tīrīšanai izmantojiet tikai tīru ūdeni. Neizmantojiet mazgāšanas līdzekli.

4. Pirms atkārtotas uzstādīšanas novietojiet putekļu nodalījumu un filtru malā, lai tie nožūtu.

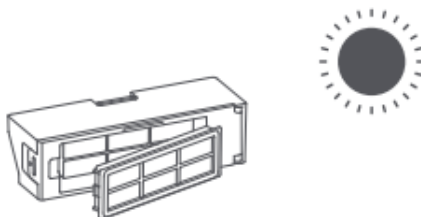

**Piezīme:** Pirms ievietošanas atpakaļ, rūpīgi nosusiniet putekļu nodalījumu un filtru.

Lupatas paliktnis \*Ieteicams tīrīt pēc katras lietošanas reizes.

1. Noņemiet lupatas paliktni no tā turētāja.

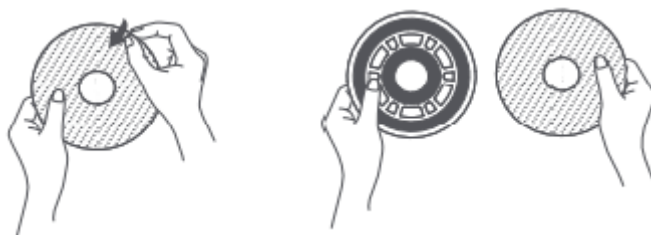



2. Nomazgājiet un nožāvējiet lupatas paliktņi.

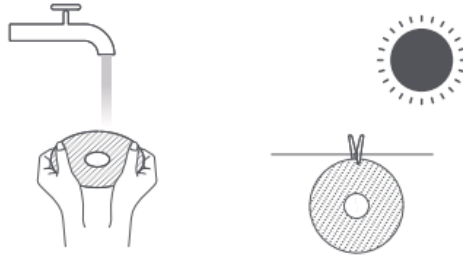

**Piezīme:** Lai nodrošinātu optimālu tīrīšanas veiktspēju, paliktņi ieteicams nomainīt ik pēc 3-6 mēnešiem.

Uzlādes stacija \*Tīriet nepieciešamības gadījumā.

Notīriet uzlādes kontaktus un uzlādes dokstacijas signālu zonu ar mīkstu, sausu drānu.



### Akumulators

Putekļsūcējā-robotā ir augstas veiktspējas litija jonu akumulators. Lūdzu, nodrošiniet, lai tas ikdienas lietošanas laikā būtu labi uzlādēts un saglabātu optimālu akumulatora veiktspēju.

**Piezīme:** Ja putekļsūcējs ilgāku laiku netiks lietots, izslēdziet to un nolieciet glabāšanā. Lai novērstu pārmērīgas izlādes radītos bojājumus, robots ir jāuzlādē vismaz reizi trijos mēnešos.

## Darbības traucējumu novēršana

Darbības traucējums	Iespējamais cēlonis un risinājums
Robots neieslēdzas.	Zems akumulatora uzlādes līmenis. Pilnībā uzlādējiet robotu un pēc tam vēlreiz mēģiniet ieslēgt. Apkārtējās vides temperatūra ir zemāka par 0 °C vai augstāka par +40 °C. Darbiniet robotu temperatūras diapazonā no 0 °C līdz +40 °C.
Robots nelādējas.	Pārbaudiet, vai strāvas vads ir pareizi pievienots gan uzlādes dokstacijai, gan strāvas kontaktligzdai, un pārliedzinieties, ka uzlādes kontakti ir tīri. Ja nē, lūdzu, noslaukiet gan dokstacijas, gan robota lādēšanas kontaktus ar sausu drānu.
Robots neatgriežas dokstacijā, lai uzlādētos.	Pārbaudiet, vai ap uzlādes dokstaciju nav pārāk daudz šķēršļu un novietojiet dokstaciju vietā, kur tai nav nekādu šķēršļu. Pārliedzinieties, ka 0,5 metru rādiusā abās pusēs un 1,5 metru attālumā uzlādes dokstacijas priekšā nav nekādu šķēršļu. Lūdzu, notīriet stacijas signalizācijas zonu.
Robots-putekļsūcējs nedarbojas tā, kā tam paredzēts.	Izslēdziet robotu-putekļsūcēju un tad atkal to ieslēdziet.
Robots rada dīvainu troksni.	Iespējams, ka birstē, sānu birstē vai vienā no galvenajiem riteņiem ir iesprūdis kāds svešķermenis. Apturiet putekļsūcēju un notīriet visus gružus.
Robots-putekļsūcējs netīra tik efektīvi kā iepriekš vai atstāj aiz sevis putekļus.	Lūdzu, pārbaudiet, vai putekļu nodalījums nav pilns. Ja tā ir, iztukšojiet to. Tāpat, lūdzu, pārbaudiet filtru un, ja nepieciešams, iztīriet to, kā arī pārbaudiet, vai ap birstēm nekas nav aptinies.
Neizdodas tīkla konfigurācija.	Wi-Fi parole nav pareiza. Pārliedzinieties, ka ievadāt pareizu paroli. Pārslēdzieties uz 2,4 GHz tīklu, jo pašlaik netiek atbalstīti 5 GHz tīkli un uzņēmuma maršrutētāji. Pārliedzinieties, ka robots atrodas zonā ar labu Wi-Fi pārklājumu. Robota putekļsūcējs var nebūt savienojuma gaidīšanas stāvoklī. Izejiet un atkārtoti atveriet lietotni un veiciet pareizas darbības, lai vēlreiz mēģinātu konfigurēt tīklu.
Robota putekļsūcējs neveic plānoto tīrīšanu.	Pārbaudiet, vai akumulators ir pietiekami uzlādēts. Lai sāktu plānoto tīrīšanu, robota-putekļsūcēja akumulatora uzlādes līmenim ir jābūt vismaz 15%.
Lupatas paliktnis nav pietiekami slapjš.	Pārbaudiet, vai ūdens tvertnē ir pietiekami daudz ūdens. Pirms tīrīšanas samitriniet lupatas paliktni un izspiediet lieko ūdeni. Izpildiet lietotāja rokasgrāmatā sniegtos norādījumus, lai pareizi uzstādītu lupatas paliktnus.
Lupatas paliktnis ir pārāk slapjš.	Samitriniet lupatas paliktni un kārtīgi izspiediet lieko ūdeni. Pārliedzinieties, ka ūdens tvertnes spraudnis ir pareizi pievilkt.
Robota putekļsūcējs patērē elektrību, kad tas pēc pilnīgas uzlādes paliek stacijā.	Kad robots-putekļsūcējs paliek stacijā, tas patērēs nelielu daudzumu elektrības, lai ļautu akumulatoram uzturēt optimālu veikspēju miega režīmā.
Pēc uzlādes robots neatsāk tīrīšanu.	Robots-putekļsūcējs neatsāk tīrīšanu "Netraucēt" (DND) režīmā vai pēc manuālas atgriešanas dokstacijā.

Pēc pārvietošanas robots-putekļsūcējs neatgriežas uzlādes stacijā.	Ja pārvietojat putekļu sūcēju, tas var pārkārtot pozīciju vai mainīt apkārtnes karti. Ja robots atrodas pārāk tālu no uzlādes stacijas, tas, iespējams, nespēs automātiski atgriezties pats, un tādā gadījumā jums manuāli jānovieto putekļsūcējs uz uzlādes dokstacijas.
Lupatas paliktņi negriežas.	Iespējams, ka tas ir aizķēries aiz svešķermeņa. Lūdzu, novāciet svešķermeni un mēģiniet vēlreiz.

## Specifikācijas

---

### Putekļsūcējs-robots

Nosaukums	Robots-putekļsūcējs
Modelis	B105
Produkta izmērs	350 x 350 x 97 mm
Akumulators	4800 mAh (nominālā jauda)
Uzlādes laiks	Aptuveni 6 stundas
Tīrsvars (putekļsūcējs-robots)	3.8 kg
Tīrsvars (ar piederumiem)	4.6 kg
Sadarbojas ar	Android 4.4 un iOS 10.0 versijām vai jaunākām versijām
Bezvadu savienojums	Wi-Fi IEEE 802.11b/g/n 2.4 GHz, Bluetooth 4.2
Nominālais spriegums	14.4 V 
Nominālā jauda	55 W
Darbības frekvence	2400-2483.5 MHz
Maksimālā izejas jauda	<20 dBm

### Uzlādes stacija

Modelis	CDZ2101
Produkta izmērs	130 x 126 x 93 mm
Nominālā ievade	100-240 V ~ 50/60 Hz 0.5 A
Nominālā izvade	19.8 V  1 A

Normālos lietošanas apstākļos šīs iekārtas antenai jāatrodas vismaz 20 cm attālumā no lietotāja ķermeņa.

## Informācija par elektrisko un elektronisko iekārtu atkritumiem (EEIA)



Visi ar šo simbolu apzīmētie produkti uzskatāmi par elektrisko un elektronisko iekārtu atkritumiem (EEIA atbilstoši Eiropas Parlamenta un Padomes Direktīvai 2012/19/ES), ko nevajadzētu izmest kopā ar nešķirotiem sadzīves atkritumiem. Tā vietā ieteicams sargāt cilvēku veselību un vidi, nododot iekārtu atkritumus tam paredzētā savākšanas punktā elektrisko un elektronisko iekārtu atkritumu pārstrādei, kā norādījusi valdība vai vietējās iestādes. Pareiza utilizācija un pārstrāde palīdz novērst iespējamo negatīvo ietekmi uz vidi un cilvēku veselību. Lūdzu, sazinieties ar uzstādītāju vai vietējām iestādēm, lai uzzinātu vairāk par savākšanas punktu atrašanās vietu un izmantošanas noteikumiem.