



**BOSCH**



Tasuta eeliste saamiseks  
registreerige oma uus  
seade MyBoschis.  
[www.bosch-home.ee](http://www.bosch-home.ee)

## **Pesumasin**

**WGB256ABSN**

**ee** Kasutus- ja paigaldusjuhised



## Sisukord

<b>1 Ohutus .....</b>	<b>4</b>	<b>8 Nupud .....</b>	<b>24</b>
1.1 Üldine teave .....	4	<b>9 Programmid .....</b>	<b>27</b>
1.2 Kasutusotstarve .....	4	<b>10 Tarvikud.....</b>	<b>31</b>
1.3 Kasutajapiirangud .....	4	<b>11 Pestavad esemed.....</b>	<b>31</b>
1.4 Ohutu paigaldamine.....	5	11.1 Esemete ettevalmistamine	
1.5 Kasutusohutus.....	7	pesemiseks .....	31
1.6 Ohutu puhastamine ja hooldus .....	9	<b>12 Pesuvahendi ja hooldustoodete</b>	
<b>2 Varalise kahju ennetamine .....</b>	<b>10</b>	<b>lisamine .....</b>	<b>31</b>
<b>3 Keskkonnakaitse ja energia</b>		<b>13 Põhitoimingud .....</b>	<b>32</b>
<b>säästmine .....</b>	<b>11</b>	13.1 Seadme sisselülitamine .....	32
3.1 Pakendi kõrvaldamine kasutuselt .....	11	13.2 Programmi seadistamine.....	32
3.2 Energia ja loodusvarade säästmine ..	11	13.3 Programmiseadistuste	
3.3 Energiasäästurežiim .....	11	reguleerimine .....	33
<b>4 Paigaldamine ja ühendamine.....</b>	<b>12</b>	13.4 Programmiseadistuste	
4.1 Seadme lahti pakkimine .....	12	salvestamine .....	33
4.2 Pakendi sisu.....	12	13.5 Pesuesemete panek seadmesse .....	33
4.3 Nõuded paigalduskohale .....	12	13.6 Pesuvahendi ja hooldustoote	
4.4 Transpordipoltide eemaldamine .....	13	lisamine.....	33
4.5 Seadme ühendamine .....	14	13.7 Programmi käivitamine .....	33
4.6 Seadme tasakaalu seadmine.....	15	13.8 Pestavate esemete leotamine .....	34
<b>5 Tutvuge seadme funktsioonidega ..</b>	<b>17</b>	13.9 Pestavate esemete lisamine.....	34
5.1 Seade .....	17	13.10 Programmi tühistamine .....	34
5.2 Pesuvahendi sahtel.....	17	13.11 Programmi lõpetamine, kui	
5.3 Juhtnupud .....	18	loputusvesi on jäänud masinasse .....	34
5.4 Tööpõhimõtted .....	18	13.12 Pestud esemete väljavõtmine.....	34
<b>6 Enne esimest kasutuskorda .....</b>	<b>20</b>	13.13 Pange seade seisurežiimi.....	34
6.1 Tühja pesutsükli käivitamine.....	20	<b>14 Lapselukk .....</b>	<b>35</b>
<b>7 Ekraan.....</b>	<b>21</b>	14.1 Lapseluku aktiveerimine .....	35
		14.2 Lapseluku desaktiveerimine .....	35

<b>15 Intelligentse doseerimise süsteem</b>	<b>35</b>	21.2 Transpordipoltide sisestamine .....	60
15.1 Programmi käivitamine intelligentse doseerimise süsteemiga .....	35	21.3 Seadme uuesti kasutamine .....	60
15.2 Jaoturi täitmine .....	36	21.4 Seadme kasutuselt kõrvaldamine ..	61
15.3 Jaoturi sisu .....	37	<b>22 Klienditeenindus .....</b>	<b>61</b>
15.4 Põhidoos .....	37	22.1 Tootenumber (E-number) ja tooteseeria number (FD-number) .....	61
<b>16 Home Connect .....</b>	<b>37</b>	22.2 AQUA-STOP garantii .....	62
16.1 Äpi Home Connect töövalmis seadmine .....	38	<b>23 Elektritarbimise väärtused .....</b>	<b>63</b>
16.2 Home Connecti töövalmis seadmine .....	38	<b>24 Tehniline spetsifikatsioon .....</b>	<b>64</b>
16.3 Menüü Home Connect .....	38	24.1 Teave avatud lähtekoodiga tarkvara kohta .....	64
16.4 Wi-Fi aktiveerimine seadmel .....	39	<b>25 Vastavus-deklaratsioon .....</b>	<b>65</b>
16.5 Wi-Fi tühistamine seadmel .....	39		
16.6 Seadme võrguseadistuste lähtestamine .....	39		
16.7 Kaugjuhtimisega käivitamine .....	39		
16.8 Kaugjuhtimisega diagnostika .....	39		
16.9 Andmekaitse .....	40		
<b>17 Põhiseadistused .....</b>	<b>41</b>		
17.1 Põhiseadistuste ülevaade .....	41		
17.2 Põhiseadistuste muutmine .....	42		
<b>18 Programmiloendur .....</b>	<b>42</b>		
18.1 Programmiloenduri vaatamine .....	42		
<b>19 Puhastamine ja teenindustööd .....</b>	<b>42</b>		
19.1 Trumli puhastamine .....	42		
19.2 Pesuvahendi sahtli puhastamine .....	43		
19.3 Äravoolupumba puhastamine .....	44		
19.4 Kummitihendis asuva õhu sissevõtuava puhastamine .....	47		
<b>20 Veotsing .....</b>	<b>48</b>		
20.1 Lahti lukustamine hädaolukorras ...	60		
<b>21 Transport, hoiustamine ja kasutuselt kõrvaldamine .....</b>	<b>60</b>		
21.1 Seadme eemaldamine .....	60		



# 1 Ohutus

Järgige alljärgnevaid ohutusjuhiseid.

## 1.1 Üldine teave



- Lugege seda kasutusjuhendit tähelepanelikult.
- Hoidke kasutusjuhend ja ohutusteave alles, et saaksite seda hiljem uuesti lugeda või uuele omanikule edasi anda.
- Kui seade on transportimisel kahjustada saanud, siis ärge seda vooluvõrku ühendage.

## 1.2 Kasutusotstarve

Kasutage seadet ainult:

- masinpestavate ja vastava sildiga käsitsipestavate asjade pesemiseks;
- kraaniveega ning pesuvahendite ja hooldustoodetega, mis sobivad kasutamiseks automaatpesumasinares;
- kodumajapidamistes;
- kõrgusel kuni 4000 m üle merepinna.

## 1.3 Kasutajapiirangud

Vältige laste ja kaitsetute isikutega tekkida võivaid ohtlikke olukordi. Lapsed (vähemalt 8-aastased) ja isikud, kellel on tavapärasest väiksemad füüsilised, sensoorsed või vaimsed võimed või kellel puuduvad piisavad kogemused ja oskused, tohivad seadet kasutada nende ohutuse eest vastutava isiku järelevalve all või juhendamisel ning nad peavad täielikult mõistma kõiki seadme kasutamisega seonduvaid ohtusid ja olema teadlikud vastavatest ohutuseeskirjadest.

Ärge lubage lastel seadmega mängida. Lapsed tohivad seadet puhastada ja hooldustöid teha ainult järelevalve all.

Hoidke alla 3-aastased lapsed ja lemmikloomad seadmest eemal.

## 1.4 Ohutu paigaldamine

### **⚠ HOIATUS! Elektrilöögi oht!**

Seadme sobimatu paigaldamine on ohtlik.

- ▶ Ühendage seade ainult vooluvõrku, mille andmed vastavad seadme andmesildil märgitud andmetele.
- ▶ Ühendage seade nõuetele vastavalt paigaldatud kaitsemaandatud vahelduvvooluvõrgu pistikupessa.
- ▶ Kodumajapidamise elektrivõrgule peab olema paigaldatud nõuetele vastav kaitsejuhi süsteem. Paigaldus peab olema asjakohase läbilõikega.
- ▶ Rikkevoolukaitsme kasutamise korral tohib kasutada ainult tähistusega  kaitset.
- ▶ Seadet ei tohi kasutada välise lülitusseadmega, nt taimeri või juhtpuldiga.
- ▶ Seadme toitejuhtme pistik peab olema pärast paigaldamist hõlpsalt ligipääsetav. Kui selline ligipääs ei ole võimalik, tuleb paigaldada mitmepooluseline voolukatkesti, järgides selle paigaldusjuhiseid.
- ▶ Seadme paigaldamisel jälgige, et toitejuhe ei jääks millegi vahele kinni ega saaks kahjustada.

Kahjustada saanud isolatsiooniga toitejuhe on ohtlik.

- ▶ Ärge laske toitejuhtmel puutuda vastu seadme kuumi osi ega soojusallikaid.
- ▶ Ärge laske toitejuhtmel puutuda vastu teravaid kohti ega servi.
- ▶ Ärge keerake toitejuhet sõlme, ärge pigistage seda millegi vahele ega seadistage ümber.

### **⚠ Hoiatus! Tulekahju oht!**

Pikendusjuhtme ja heakskiitmata adapterite kasutamine on ohtlik.

- ▶ Ärge kasutage pikendusjuhtmeid ega harupesi.
- ▶ Kasutage ainult neid adaptereid, millele tootja on oma heakskiidu andnud.
- ▶ Kui toitejuhe on liiga lühike ja teil ei ole pikemat, pöörduge elektriku poole.

### **⚠ Hoiatus! Vigastusoht!**

Seade on väga raske ja selle tõstmisel võite end vigastada.

▶ Ärge tõstke seadet üksi.

Seadme valesti paigaldamise korral teise seadme peale võib see ümber kukkuda.

▶ Paigaldage kuivati pesumasina peale, kasutades kuivati tootja ühenduskomplekti. Muud paigaldusviisid ei ole lubatud.

▶ Ärge paigaldage seadet teise seadme peale, kui seadme tootja ei paku sobivat ühenduskomplekti.

▶ Ärge paigaldage üksteise peale erinevate tootjate seadmeid ning erineva sügavuse ja laiusega seadmeid.

▶ Ärge asetage üksteise otsa paigaldatud seadmeid platvormile.

### **⚠ Hoiatus! Lämmumisoht!**

Lapsed võivad pakkematerjalid endale pähe panna või end nende sisse mähkida ja lämbuda.

▶ Hoidke pakkematerjalid lastele kättesaamatus kohas.

▶ Ärge lubage lastel pakkematerjalidega mängida.

### **⚠ Hoiatus! Vigastusoht!**

Seade võib kasutamise ajal vibreerida või kohalt liikuda.

▶ Asetage seade puhtale, ühetasasele, tugevale pinnale.

▶ Kasutage seadme tasakaalu seadmiseks keermega jalgu ja ehituslöödi.

Valesti paigutatud voolikute ja toitejuhtmete otsa võivad inimesed komistada.

▶ Paigutage voolikud ja juhtmed nii, et nende otsa komistada ei saaks.

Kui hoiate seadet kohalt liigutades kinni selle väljaulatuvatest osadest (nagu seadme uks), võivad sellised osad seadme küljest lahti murduda.

▶ Ärge liigutage seadet väljaulatuvatest osadest kinni hoides.

### **⚠ Hoiatus! Lõikehaavade oht!**

Seadme teravate servade puudutamisel võite end vigastada.

▶ Ärge puudutage seadme teravaid servi.

- ▶ Kandke seadme paigaldamise ja transportimise ajal kaitsekindaid.

## 1.5 Kasutusohutus

### **⚠ HOIATUS! Elektrilöögi oht!**

Kahjustada saanud toitejuhtmega seade on ohtlik.

- ▶ Ärge kasutage kahjustunud seadet.
- ▶ Ärge tõmmake pistikut pesast välja juhtmest hoides. Tõmmake seadme pistik alati pesast välja.
- ▶ Kui seade või selle toitejuhe on saanud kahjustada, tõmmake selle pistik kohe pesast välja või lülitage automaatkaitse välja ja keerake veekraan kinni.
- ▶ Helistage klienditeeninduskeskusesse. → *Lk 61*

Seadmesse imbunud niiskus võib põhjustada elektrilöögi.

- ▶ Kasutage seadet ainult siseruumides.
- ▶ Ärge jätke seadet väga kõrge temperatuuri ega suure niiskuse kätte.
- ▶ Ärge puhastage seadet auru- ega kõrgsurveseadmetega, voolikuga ega pihusega.

### **⚠ HOIATUS! Raskete tervisekahjustuste oht!**

Lapsed võivad end seadmesse lukustada ja enda elu ohtu seada.

- ▶ Ärge paigaldage seadet ukse taha, sest see võib seadme ukse blokeerida või selle täielikku avamist takistada.
- ▶ Kui seade on muutunud kasutuskõlbmatuks, tuleb selle toitejuhe eemaldada. Tõmmake pistik pesast välja, löigake toitejuhe seadme küljest ära ja lõhkuge seadme ukse lukk, nii et seadme ust ei saa enam sulgeda.

### **⚠ Hoiatus! Lämpumisohut!**

Lapsed võivad väikesed osakesed endale kurku tõmmata ja lämbuda.

- ▶ Hoidke väikesed osad lastele kättesaamatus kohas.
- ▶ Ärge lubage lastel väikeste osadega mängida.

### **⚠️ Hoiatus! Mürgistusoht!**

Pesuvahendid ja hooldustooted võivad alla neelamisel põhjustada mürgistuse.

- ▶ Nende alla neelamise korral pöörduge arsti poole.
- ▶ Hoidke pesuvahendid ja hooldustooted lastele kättesaamatult.

### **⚠️ Hoiatus! Plahvatusoht!**

Pestavad esemed, mida on eelnevalt töödeldud lahusteid sisaldavate puhastusvahenditega, võivad tekitada trumli plahvatuse.

- ▶ Loputage sellised esemed enne pesemist hoolikalt veega.

### **⚠️ Hoiatus! Vigastusoht!**

Tööpind võib katki minna, kui selle peal seistakse või sinna ronitakse.

- ▶ Seadme peal ei tohi seista ega ronida.
- Seadme avatud ukse peal istumise või selle vastu nõjatumise korral võib seade ümber kukkuda.
- ▶ Ärge istuge seadme ukse peal ega nõjatuge selle vastu.
  - ▶ Ärge pange seadme ukse peale mingeid esemeid.
- Käte panemisel pöörlevasse trumlisse võite saada vigastada.
- ▶ Oodake, kuni trummel on täielikult seisma jäänud.

### **⚠️ Hoiatus! Põletusoht!**

Kõrgetel temperatuuridel pestes läheb vesi väga kuumaks.

- ▶ Ärge puudutage kuuma pesuvett.

### **⚠️ Hoiatus! Keemilise põletuse oht!**

Pesuvahendi sahtli avamisel võivad pesuvahend ja hooldustooted seadmest välja pudeneda. Nende sattumine silma või nahale võib põhjustada ärritust.

- ▶ Pesuvahendi või hooldustoodete silma või nahale sattumisel loputage kohe hoolikalt veega.
- ▶ Alla neelamise korral pöörduge arsti poole.
- ▶ Hoidke pesuvahendid ja hooldustooted lastele kättesaamatult.



## 1.6 Ohutu puhastamine ja hooldus

### **⚠ HOIATUS! Elektrilöögi oht!**

Valesti remonditud seade on ohtlik.

- ▶ Seadet tohivad remontida ainult vastava kvalifikatsiooniga spetsialistid.
- ▶ Seadme remontimisel tohib kasutada ainult originaalvaruosi.
- ▶ Kui seadme toitejuhe on saanud kahjustada, siis peab selle välja vahetama tootja, tema klienditeeninduskeskuse töötaja või sarnase kvalifikatsiooniga isik.

Seadmesse imbunud niiskus võib põhjustada elektrilöögi.

- ▶ Ärge puhastage seadet auru- ega kõrgsurveseadmetega, voolikuga ega pihustatava vahendiga.

### **⚠ Hoiatus! Vigastusoht!**

Muude varuosade ja tarvikute kui originaalvaruosad ja -tarvikud kasutamine on ohtlik.

- ▶ Kasutage ainult tootja originaalvaruosi ja -tarvikuid.

### **⚠ Hoiatus! Mürgistusoht!**

Lahusteid sisaldavate puhastusvahendite kasutamisel võivad tekkida mürgised aurud.

- ▶ Ärge kasutage lahusteid sisaldavaid puhastusvahendeid.

## 2 Varalise kahju ennetamine

### TÄHELEPANU!

Vales koguses kangapehmedaja, pesuvahendi, hooldustoote või puhastusvahendi kasutamine võib mõjutada seadme töötamist.

▶ Järgige tootja juhiseid.

Maksimaalse pesukoguse ületamine mõjutab seadme töötamist.

▶ Järgige igale programmile lubatud maksimaalset pesukogust  
→ „Programm“ lk 27 ja ärge seda ületage.

Seade on transportimise ajal kindlustatud transpordipoltidega. Eemaldamata transpordipoldid võivad põhjustada varalist kahju ja seadet kahjustada.

▶ Enne seadme kasutamist eemaldage kõik transpordipoldid täielikult ja pange need kindlasse kohta hoiule.

▶ Enne transportimist paigaldage transpordipoldid uuesti, et vältida seadme kahjustamist transportimisel.

Vee sisselaskevooliku valesti ühendamise korral võib tekkida varaline kahju.

▶ Keerake vee sisselaskevooliku kruviühendus tugevasti käega kinni.

▶ Soovitav on ühendada vee sisselaskevoolik otse veekraani külge ja vältida täiendavaid ühenduselemente (adapterid, pikendused, klapid jms).

▶ Veenduge, et vee sisselaskevooliku klapp ei puutu vastu ümbritsevaid elemente ega ole millegi surve all.

▶ Veekraani sisemine läbimõõt peab olema vähemalt 17 mm.

▶ Veenduge, et veekraani keermeühenduse pikkus on vähemalt 10 mm.

Kui veesurve on liiga suur või liiga väike, võib see mõjutada seadme töötamist.

▶ Kontrollige, et veevõrgu surve oleks vähemalt 100 kPa (1 baar) ja maksimaalselt 1000 kPa (10 baari).

▶ Kui veesurve on määratud maksimumväertusest suurem, tuleb joogi-veekraani ja seadme voolikute vahele paigaldada survet vähendav klapp.

▶ Ärge ühendage seadet surve all mitte oleva kuumaveeboileri segistiga.

Ümber seadistatud või kahjustunud veevoolikud võivad põhjustada varalist kahju ja seadet kahjustada.

▶ Ärge painutage, pigistage, seadistage ümber ega löigake veevoolikuid.

▶ Kasutage ainult seadmega kaasas olevaid veevoolikuid või originaal varu-oolikuid.

▶ Ärge kasutage vanu veevoolikuid.

Seadme kasutamine musta või liiga kuumaga veega võib põhjustada varalist kahju.

▶ Kasutage seadet ainult külma kraaniveega.

Sobimatud puhastustooted võivad seadme pealispinda kahjustada.

▶ Ärge kasutage tugevatoimelisi ega abrasiivseid puhastusvahendeid.

▶ Ärge kasutage suure alkoholisisaldusega puhastusvahendeid.

▶ Ärge kasutage traatharju ega küürimisnuustikuid.

▶ Puhastage seadet ainult veega ning pehme niiske lapiga.

- ▶ Eemaldage kõik seadmele sattunud pesuja pihustatavate vahendite jäägid ja muud jäägid kohe.

## 3 Keskkonnakaitse ja energia säästmine

### 3.1 Pakendi kõrvaldamine kasutuselt

Pakkematerjale saab ümber töödelda.

- ▶ Sorteerige pakkematerjalid ja kõrvaldage need kasutuselt vastavasse kogumispunkti. Sellekohast teavet saate seadme edasimüüjal või kohalikust omavalitsusest.

### 3.2 Energia ja loodusvarade säästmine

Neid juhiseid järgides tarbib seade vähem elektrit ja vett.

Valige madala temperatuuri ja pikema tööajaga programmid ja pange seade võimalikult täis.

- ✓ Kõige säästlikum energia- ja veekulu osas.

Lisage pesuvahend vastavalt pestavate esemete määrdumisastmele.

- ✓ Kergelt kuni tavapäraselt määrdunud esemete korral piisab väikesest kogusest pesuvahendist. Järgige pesuvahendi tootja soovitatud doseerimiskogust.

Kergelt ja tavapäraselt määrdunud esemete korral vähendage pesutemperatuuri.

- ✓ Madalal temperatuuril tarbib seade vähem energiat. Kergelt ja tavapäraselt määrdunud esemete korral piisab ka madalamast temperatuurist kui seadme etiketil märgitud.

## Keskkonnakaitse ja energia säästmine ee

Kui soovite pestud esemeid pärast trummelkuivatis kuivatada, seadistage maksimaalne tsentrifuugimiskiirus.

- ✓ Mida kuivemad on pestud esemed, seda lühem on kuivatusprogramm, mis omakorda vähendab energiakulu. Suurema tsentrifuugimiskiiruse korral jäävad pestud esemed kuivemad ja seade teeb tsentrifuugimisel rohkem müra.

Peske esemeid ilma eelpesuta.

- ✓ Eelpesuga kestab programm kauem ning energiat ja vett kulub rohkem.

Seadmel on automaatne pesukoguse reguleerimise funktsioon.

- ✓ Sõltuvalt pestava eseme materjali tüübist ja esemete kogusest kohandab pidev automaatne pesukoguse reguleerimise funktsioon veekulu ja programmi tööaega optimaalselt.

Seadmel on Aqua-Sensor.

- ✓ Loputustsükli ajal kontrollib Aqua-Sensor loputusvee hägususe astet ning reguleerib loputustsüklite kestuse ja arvu vastavalt sellele.

### 3.3 Energiasäästurežiim

Kui seadet pikemat aega ei kasutata, lülitub seade automaatselt energiasäästurežiimi.

Seadme uuesti kasutamisel energiasäästurežiim lõppeb.

Kui seadet mõnda aega ei kasutata, läheb see seisurežiimi.

## 4 Paigaldamine ja ühendamine

### 4.1 Seadme lahti pakkimine

#### TÄHELEPANU!

Trumliste jäänud esemed, mis ei ole mõeldud koos masinaga kasutamiseks, võivad põhjustada varalise kahju ja seadet kahjustada.

▶ Enne seadme käivitamist võtke trumlist välja kõik esemed, sealhulgas kaasasolevad tarvikud.

Avage seadme uks ja võtke tarvikud trumlist välja.

1. Eemaldage täielikult kõik seadme pakkematerjalid ja kaitsekatted. Pakkematerjalide keskkonnasäästlikult kõrvaldamiseks järgige → *"Pakkematerjalide kasutuselt kõrvaldamine"*, lk 11 toodud teavet
2. Kontrollige seadet nähtavate kahjustuste suhtes.
3. Avage seadme uks.
4. Võtke tarvik trumlist välja.
5. Sulgege seadme uks.

### 4.2 Pakendi sisu

Kõigepealt võtke kõik seadme osad vastavalt juhiste pakendist välja ning veenduge, et need ei ole transportimisel kahjustada saanud ja et kõik osad on olemas.

#### TÄHELEPANU!

Seadme kasutamisel korral mittetäielike või defektsete tarvikutega ei pruugi seade korralikult töötada või tulemuseks võib olla varaline kahju või seadme kahjustamine.

▶ Ärge kasutage seadet mittetäielike või defektsete tarvikutega.

▶ Enne seadme kasutamist vahetage sellised tarvikud välja.

→ *"Tarvikud"*, lk 31

**Märkus:** Seadet kontrollitakse tehases, et kindlustada selle korrasolek. Selle tulemusena võib seadmes olla veejääke. Need kaovad pärast esimest pesu.

Seadme komplektis on järgmised osad:

- Pesumasin
- Seadme dokumendid
- Transpordipoldid  
→ *"Transpordipoltide eemaldamine"*, lk 13
- Kattekorgid
- Torupõlv vee väljalaskevooliku kinnitamiseks

### 4.3 Nõuded paigalduskohale

#### ⚠ HOIATUS!

##### Elektrilöögi oht!

Seadmes on voolu all olevad osad. Voolu all olevate osade puudutamine on ohtlik.

▶ Ärge kasutage ilma katteta seadet.

#### ⚠ HOIATUS!

##### Vigastusoh!

Alusel kasutatav seade võib ümber kukkuda.

▶ Enne esimest kasutuskorda kinnitage seadme jalad alati aluse külge tootja kinnitusklambite abil → lk 31

#### TÄHELEPANU!

Kui paigaldate seadme kohta, kus temperatuur võib langeda väga madalale või välitingimustesse, võib seadmesse jäänud vesi külmuda ja seadet kahjustada ning külmunud voolikud võivad puruneda.

▶ Ärge paigaldage seadet külmumisohtu kohta ega välitingimustesse ega kasutage seadet sellises kohas.

Seadet katsetati enne tehasesst väljasaatmist ning seetõttu võib selles olla jääkvett. Jääkvesi võib seadmest välja lekkida, kui seda suurema kui 40° nurga all kallutada.

- ▶ Olge seadme kasutamisel ettevaatlik.
- ▶ Transportige seadet püstiasendis.

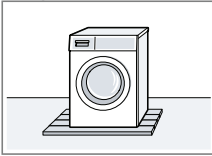
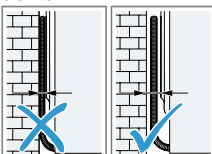
Paigaldamiskoht	Nõuded
Alusel 	Kindlustage seade kinnitusklaambritega → lk 31.
Puitpõrandal 	Asetage seade veekindlale puitalusele, mis on tugevalt põranda külge kinni kruvitud. Puitalus peab olema vähemalt 30 mm paksune.
Köögikapi sees 	Vaja on vähemalt 60 cm laiust õõnsust. Paigaldage seade ainult monoliitse tööpinna alla, mis on naaberkappidega tugevasti kokku kruvitud.
Seinal 	Ärge jätke voolikuid seina ja seadme vahele lõksu.

## 4.4 Transpordipoltide eemaldamine

Seade on kindlustatud transpordipoltidega, mis asuvad seadme tagaküljel.

**Märkus:** Hoidke transpordipoldid, kruvid ja poltide ümbrised kindlas kohas alles.

Neid on vaja, et seadet tulevikus ohutult transportida

→ „Transpordipoltide sisestamine“ lk 60.

1. Tõmmake voolikud hoidikutest välja.

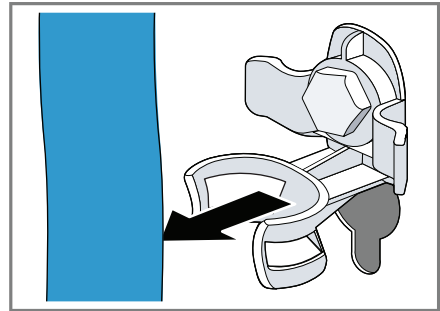

2. Kruvige transpordipoltide kõik neli kruvi WAF 13 mutrivõtme abil lahti ① ja eemaldage ② kõik neli kruvi.

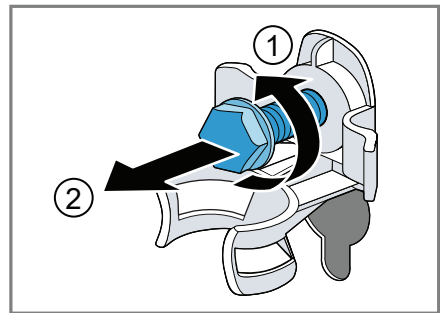

3. Tõmmake toitejuhe hoidikust välja.

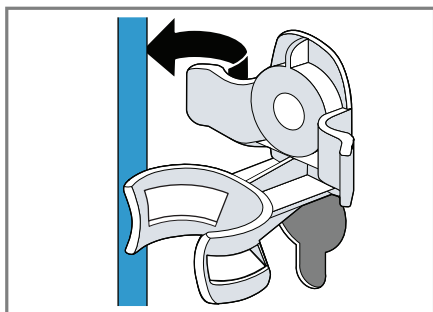

4. Eemaldage neli ümbrist.

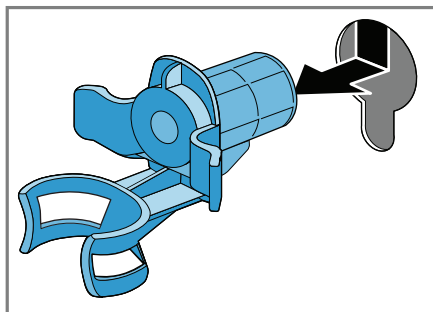

5. Pange peale neli kaitsekattet.

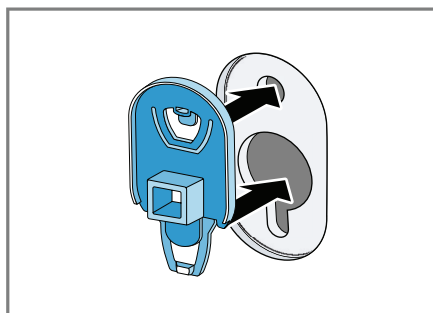

6. Suruge neli kaitsekattet allapoole.

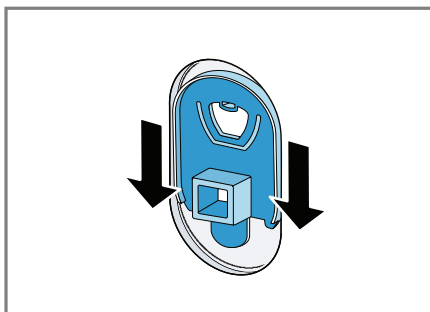

**Märkus:** Transpordipoltide paigaldamiseks seadme transportimise ajaks tehke need sammud uuesti vastupidises järjekorras.

## 4.5 Seadme ühendamine

### Vee sisselaskevooliku ühendamine

**⚠ HOIATUS!**

**Elektrilöögi oht!**

Seadmes on voolu all olevad osad. Voolu all olevate osade puudutamise on ohtlik.

► Elektrilist AquaStop ventiili ei tohi panna vette.

1. Ühendage vee sisselaskevoolik veekraaniga (26,4 mm = 3/4").

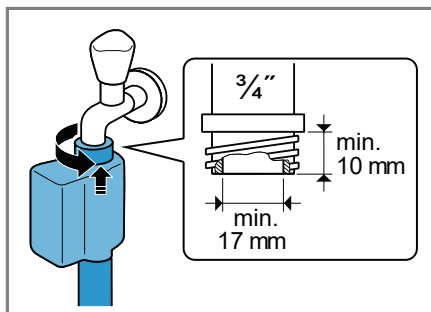

2. Keerake veekraan ettevaatlikult lahti ja kontrollige, ega ühenduskohad leki.

## Veeväljalaskeava ühenduse tüübid

See teave on abiks seadme ühendamisel veevõrku.

### TÄHELEPANU!

Vee väljalaskmisel mõjub väljalaskevooliku veesurve ja voolik võib paigaldatud ühenduspunkti lahti tulla.

- Kinnitage vee väljalaskevoolik tugevalt, et see ei saaks lahti tulla.

**Märkus:** Järgige väljavooluava kõrgusi. Maksimaalne väljavooluava kõrgus on 100 cm.

Äravool sifooni.

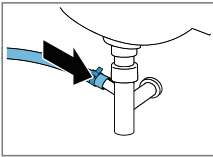

Kinnitage ühenduspunkt vooliku-klambriga (24-40 mm).

Äravool kraanikaussi.

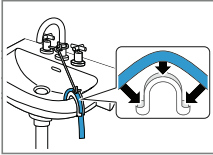

Fikseerige ja kinnitage vee väljalaskevoolik voolikupõlvega.

Äravool kummiümbrisega plasttorusse või kanalisatsiooni.

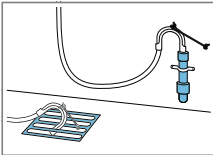

Fikseerige ja kinnitage vee väljalaskevoolik voolikupõlvega.

## Seadme ühendamine elektrivõrku

**Märkus:** Seadme elektripaigaldis tuleb teha vastavalt kohalikele eeskirjadele ja

ohutusjuhistele ning see peab hõlmama jäävoolukaitset.

1. Sisestage seadme toitejuhtme pistik lähimasse pistikupesasse. Üksikasjad seadme ühendamise kohta leiate Tehnilised andmed alt → lk 64.
2. Veenduge, et pistik on kindlalt pesa ühendatud.

## 4.6 Seadme tasakaalu seadmine

Müra ja vibratsiooni vähendamiseks ning seadme kohalt liikumise takistamiseks tuleb seade tasakaalu seadistada.

1. Keerake lukustusmutrid mutrivõtme WAF 17 abil päripäeva lahti.

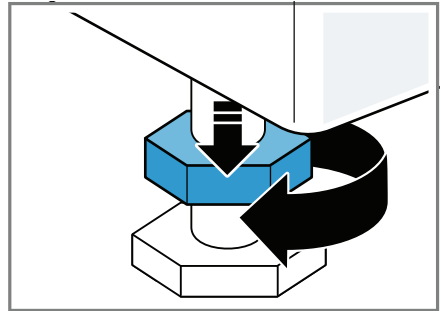

ee Paigaldamine ja ühendamine

2. Seadme tasakaalu seadistamiseks keera seadme jalgu. Kasutage seadme ühetasaseks paigaldamiseks ehitusloodi.

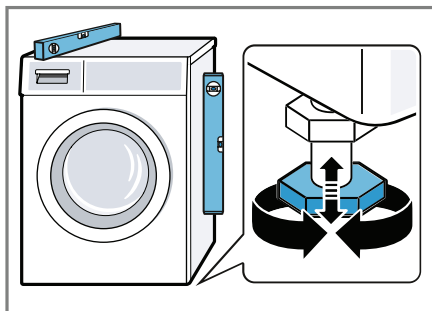

Seadme kõik neli jalga peavad olema kindlalt põrandal.

3. Kruvige lukustusmutrid tugevasti korpuse vastu, kasutades selleks mutrivõtit WAF 17.

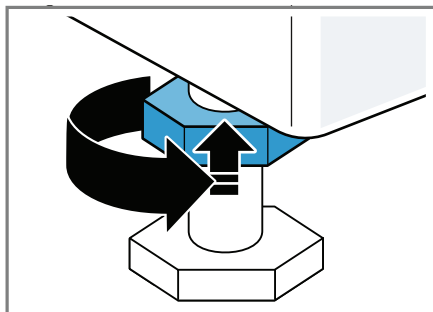

Seda tehes hoidke pesumasina jalga tugevasti kinni ja ärge reguleerige selle kõrgust.



# 5 Tutvuge seadme funktsioonidega

## 5.1 Seade

Siit leiate ülevaate seadme osadest.

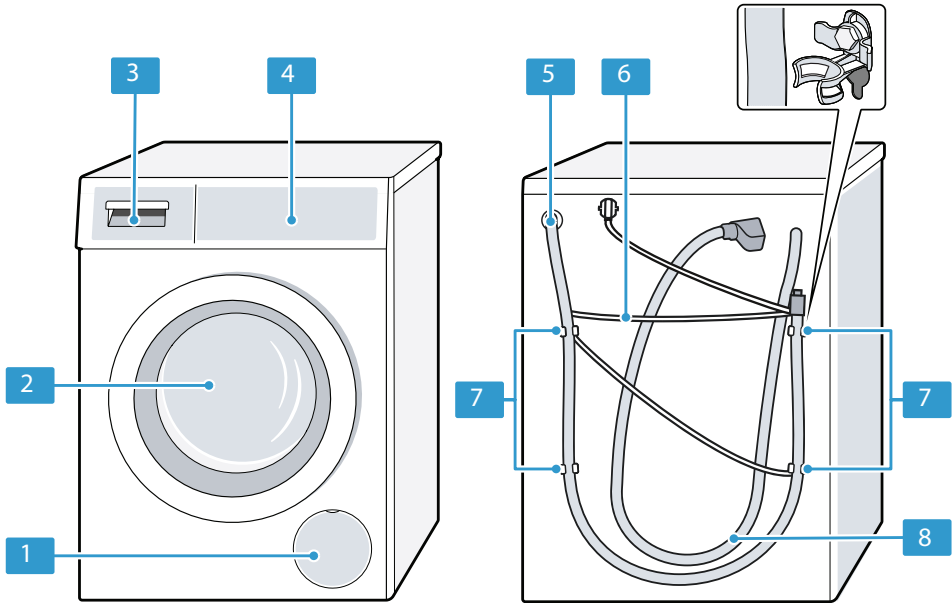

Teatud mudelite värv ja disain võivad erineda pildil kujutatust.

1	Vee äravoolupumba hool- dustööde klapp → lk 44
2	Uks
3	Pesuvahendi sahtel → lk 17
4	Juhtnupud → lk 18
5	Vee väljalaskevoolik → lk 15
6	Toitejuhe → lk 15
7	Transpordipoldid → lk 13

8	"Vee väljalaskevoolik" → Lk 14
---	--------------------------------

## 5.2 Pesuvahendi sahtel

**Märkus:** Järgige tootja juhiseid seadme kasutamise ning pesuvahendi ja hool-  
dustoote doseerimise kohta ja programmi kirjeldustest toodud teavet.  
→ "Programmid", lk 27

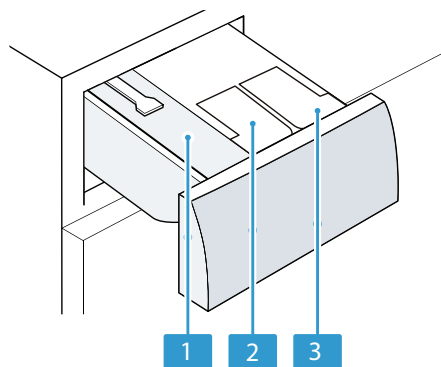

- |   |  |
|---|--|
| 1 | Käsitsi doseerimise lahter                 |
| 2 | ⊗: Kangapehmenndaja või pesuvahendi jaotur |
| 3 | ◊: Pesuvahendi jaotur                      |

## 5.3 Juhtnupud

Juhtnuppe kasutatakse seadme kõikide funktsioonide konfigureerimiseks ja teabe saamiseks seadme tööoleku kohta.

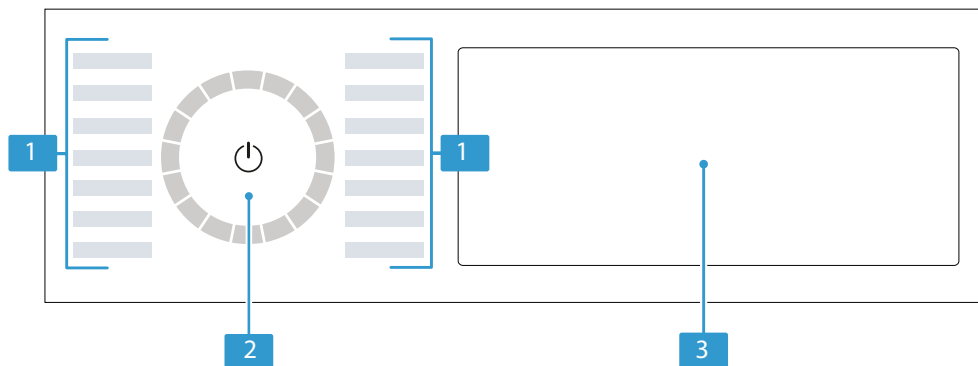

- |   |                                |
|---|--------------------------------|
| 1 | Programmid → lk 27             |
| 2 | Programmide valikunupp → lk 32 |
| 3 | Ekraan un nupud → lk 21        |

## 5.4 Tööpõhimõtted

Mõned ekraani alad on nupud ja reageerivad puudutusele. Nuppe vajutades saab seadistusi aktiveerida, tühistada või muuta.

Aktiveeritud seadistused kuvatakse ekraanil esiletõstetuna.

### TÄHELEPANU!

Ekraani jõuga surumine võib seda kahjustada.

- ▶ Ärge suruge ekraani liiga tugevasti.
- ▶ Ärge vajutage ekraani teravaotsalistele või teravate esemetega.

### Lisanuppude kuvamine või peitmine

Mõned nupud on peidetud, et ekraan oleks väiksem. Kui kuvate ekraanil lisanupud, saate vastavaid seadistusi aktiveerida või tühistada.

1. Lisanuppude kuvamiseks vajutage korraks nuppu **More**.

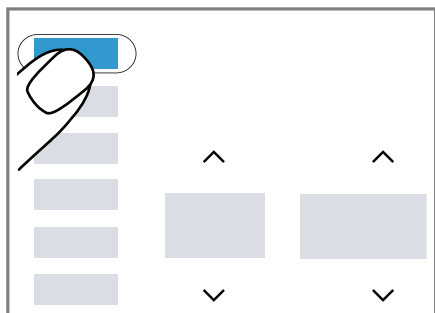

- ✓ Ekraanil kuvatakse kõik lisanupud.

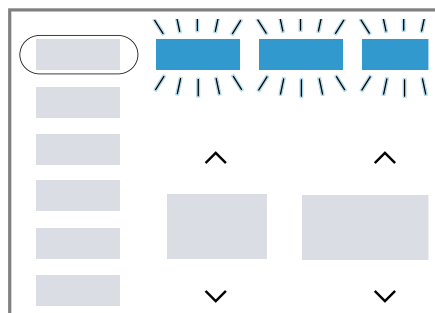

Tutvuge seadme funktsioonidega ee

2. Lisanuppude peitmiseks vajutage korraks uuesti nuppu **More**.

### Lisanuppude ekraani reguleerimine

Saate reguleerida kuvatud nuppe vastavalt vajadusele ja kuvada püsivalt sageli kasutatavad seadistused.

1. Vajutage ja hoidke nuppu **More** umbes 3 sekundit all.

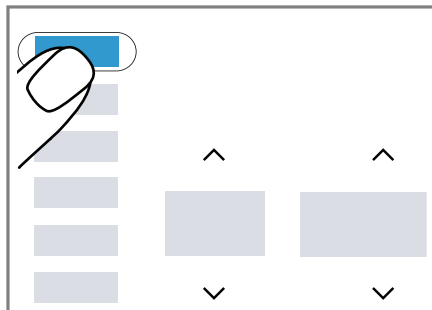

- ✓ Lisanupud hakkavad ekraanil vilkuma.
- 2. Vajutage korraks üksikuid nuppe.

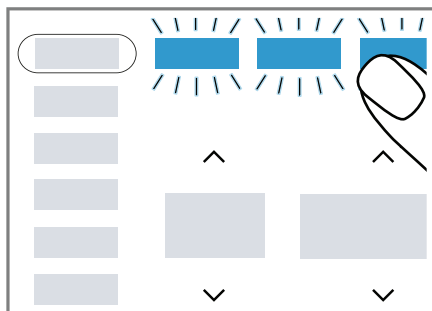

- ✓ Reguleeritud nupud lähevad püsivalt põlema.
- 3. Muudatuse rakendamiseks vajutage korraks nuppu **More**.
- ✓ Reguleeritud nupud kuvatakse püsivalt ekraanil.

ee Enne esimest kasutuskorda

### Seadistuse väärtuse muutmine

Teatud seadistuste aktiveerimisel ilmuvad ekraanile valikunupud ja saate seadistuse väärtust muuta.

- ▶ Vajutage valikunuppe → Lk 24.  
Ekraanil kuvatakse seadistatud väärtus.

---

## 6 Enne esimest kasutuskorda

Valmistage seade kasutamiseks ette.

### 6.1 Tühja pesutsükli käivitamine



Seade läbis enne tehastest väljasaatmist põhjaliku ülevaatuse. Seadmesse jäänud vee eemaldamiseks käivitage esimene pesutsükkel tühjalt ehk ilma pestavate esemeteta.

1. Vajutage .  
Seadme sisselülitamiseks võib kuluda mõni sekund.
2. Valige äpis Home Connect programm **Cotton 90° C** või trumli puhastusprogramm
3. Sulgege seadme uks.
4. Tõmmake pesuvahendi sahtel välja.

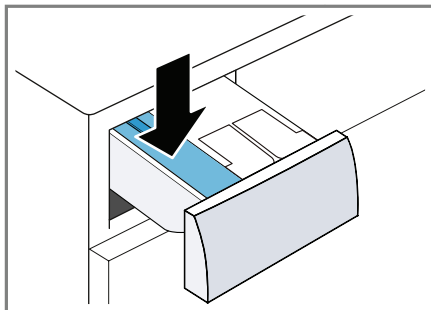
5. Pange käsitsi doseerimise lahtrisse pesupulber.



Vahu tekke vältimiseks kasutage kergelt määrdunud esemete pesemiseks ainult poolt soovitatud pesuvahendi kogusest. Ärge kasutage villaste ega õrnast materjalist esemete pesemiseks mõeldud pesuvahendit.

6. Lükake pesuvahendi sahtel oma kohale tagasi.
7. Programmi käivitamiseks vajutage nuppu  (Käivitamine).
  - ✓ Ekraanile ilmub programmi lõpuni jäänud aeg.
  - ✓ Ekraanile ilmub programmi lõpuni: **End.**
8. Käivitage esimene pesutsükkel või vajutage , et seade välja lülitada.  
→ «Põhiseadistused» lk 32

## 7 Ekraan

Ekraanile kuvatakse hetkel kehtivad seadistused, valikud või asjakohane teave.



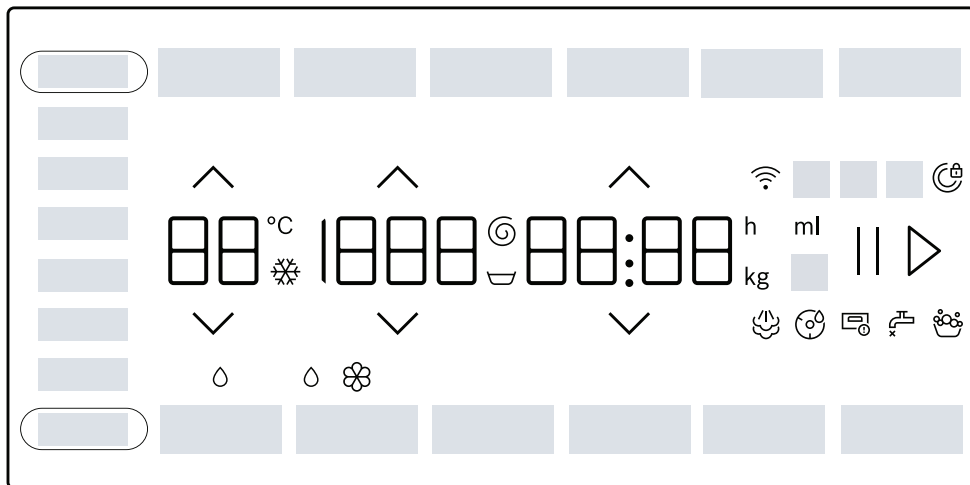



**Märkus:** Tarkvarauuenduste tulemusena võivad olla saadaval lisafunktsioonid. Kui on saadaval tarkvarauuendus, leiate lisateavet äpist Homme Connect.





Näide: ekraan

Ekraan	Nimetus	Kirjeldus
0:40 <sup>1</sup>	Programmi tööaeg / programmi lõpuni jäänud aeg	Eeldatav programmi tööaeg või programmi lõpuni jäänud aeg.
10 h <sup>1</sup>	Programmi lõpuaeg	Programmi lõpuaeg on seadistatud ja kuvatakse selle- ni jäänud tundide arv. → «Nupud», lk 25
10.0 <sup>1</sup>	Soovitatav kogus	Valitud programmi maksimaalne lubatud esemete kogus, kg.
☒ - 1600 ⌚	Tsentrifuugimiskiirus	Seadistage tsentrifuugimiskiirus p/min. → «Nupud», lk 25 0 = Ilma tsentrifuugimiseta, ainult vee väljalaskmine masinast ☒: Rinse Hold, ei äravool
❄ - 90 °C	Temperatuur	Seadistage temperatuur °C. → «Nupud», lk 25 ❄ (külm vesi)
End	Programmi lõpp	Programmi olek

<sup>1</sup> Näide

Ekraan	Nimetus	Kirjeldus
	Aurutamine	Programmi olek
Blood	Veri	Plekitüüp on aktiveeritud.
Grass	Rohi	Plekitüüp on aktiveeritud.
Red Wine	Punane vein	Plekitüüp on aktiveeritud.
Sweat	Higi	Plekitüüp on aktiveeritud.
Butter/Oil	Rasv ja õli	Plekitüüp on aktiveeritud.
Tomatoes	Tomat	Plekitüüp on aktiveeritud.
	Trumli puhastamise meeldetuletus	Vilgub: trummel on määrdunud. Käivitage trumli puhastusprogramm, et trummel või selle välimine toru puhastada. → "Trumli puhastamine", lk 42
	Wi-Fi	<ul style="list-style-type: none"> <li>■ Põleb: seade on ühendatud koduvõrku.</li> <li>■ Vilgub: seade püüab koduvõrku ühendada. → "Home Connect", lk 37</li> </ul>
	Vedelepesuvahendi jaotur	<ul style="list-style-type: none"> <li>■ Põleb: vedelepesuvahendi intelligentse doseerimise süsteem on aktiveeritud.</li> <li>■ Vilgub: jaotur on täidetud allapoole miinimumtaseme. → "Intelligentse doseerimise süsteem", lk 35</li> </ul>
 	Vedelepesuvahendi või kangapehmedaja jaotur.	<p>◊ (vedelepesuvahend)</p> <ul style="list-style-type: none"> <li>■ Põleb: vedelepesuvahendi või kangapehmedaja intelligentse doseerimise süsteem on aktiveeritud.</li> <li>■ Vilgub: jaotur on täidetud allapoole miinimumtaseme. → "Intelligentse doseerimise süsteem", lk 35</li> </ul> <p>◊ (vedelepesuvahend) ⊗ (kangapehmedaja)</p>
50 ml <sup>1</sup>	Doseeritav põhikogus	Pesuvahendi või kangapehmedaja doseeritav põhikogus. → "Doseeritav põhikogus", lk 37
	Vahutuvastuse süsteem	Seade on tuvastanud liiga palju vahtu.

<sup>1</sup> Näide

Ekraan	Nimetus	Kirjeldus
	Uks	<ul style="list-style-type: none"> <li>■ Põleb: seadme uks on lukus. <ul style="list-style-type: none"> <li>– Pestavate esemete lisamiseks saab ukse lahti lukustada. → "<i>Pestavate esemete lisamine</i>", lk 34</li> <li>– Seadme ukse avamiseks saate programmi tühistada. → "<i>Programmi tühistamine</i>", lk 34</li> </ul> </li> <li>■ Vilgub: seadme uks ei ole kinni.</li> </ul>
	Veekraan	<ul style="list-style-type: none"> <li>■ Veeturve puudub,</li> <li>■ Veeturve on liiga väike,</li> </ul>
	Pesuvahendi sahtel	Pesuvahendi sahtel ei ole täielikult oma kohale lükatud.
E:35 / -10 <sup>1</sup>	Viga	Veakood, veateate ekraan, helisignaal. → " <i>Veaotsing</i> ", lk 48
<sup>1</sup> Näide		

## 8 Nupud

**Märkus:** Tarkvarauuenduste tulemusena võivad olla saadaval lisafunktsioonid.

Kui on saadaval tarkvarauuendus, leiate lisateavet äpist Homme Connect.

Mõned nupud on peidetud, et ekraan













oleks väiksem. Saate need lisanupud ekraanile kuvada.

→ "Lisanuppude kuvamine või peitmine", lk 19

Programmiseadistuste valik sõltub seadistatud programmist.

Nupp	Valik	Kirjeldus
▷	<ul style="list-style-type: none"> <li>■ Käivitus</li> <li>■ Tühistamine</li> <li>■ Paus</li> </ul>	<p>Programmi käivitamine, tühistamine või pausi peale panemine.</p> <p>Kui ekraanil kuvatakse   , saate programmi katkestada.</p> <p>Kui ekraanil kuvatakse ▷, saate programmi käivitada.</p>
<p>∧</p> <p>∨</p>	Mitmikvalik	<p>Seadistuse muutmiseks vajutage nuppu ∧ või ∨ valikunuppu, kuni ekraanile kuvatakse soovitud seadistus.</p>
SpeedPerfect	<ul style="list-style-type: none"> <li>■ Aktiveerimine</li> <li>■ Desaktiveerimine</li> </ul>	<p>Lühiprogrammi aktiveerimine või desaktiveerimine.</p> <p><b>Märkus:</b> energiakulu on suurem. See ei mõjuta pesutulemust.</p>
AntiStain	Mitmikvalik	<p>Valige pleki tüüp. Temperatuur, trumli liigutused ja leotusaeg kohandatakse vastavalt pleki tüübile</p>
i-DOS 1	<ul style="list-style-type: none"> <li>■ Aktiveerimine</li> <li>■ Desaktiveerimine</li> <li>■ Doseeritava põhikogus</li> </ul>	<p>Vedelpesuvahendi intelligentse doseerimise süsteemi aktiveerimiseks või desaktiveerimiseks vajutage korraks nuppu ◊.</p> <p>Doseeritava põhikoguse seadistamiseks vajutage nupp umbes 3 sekundiks alla.</p> <p>→ "Intelligentse doseerimise süsteem", lk 35</p>





Nupp	Valik	Kirjeldus
i-DOS 2	<ul style="list-style-type: none"> <li>■ Aktiveerimine</li> <li>■ Desaktiveerimine</li> <li>■ Jaoturi sisu</li> <li>■ Doseeritav põhikogus</li> </ul>	<p>Kangapehmendaja  või vedelpesuvahendi intelligentse doseerimise süsteemi aktiveerimiseks või desaktiveerimiseks vajutage seda nuppu .</p> <p>Vajutage nupp umbes 3 sekundiks alla, et avada põhiseadistused ja täpsustada jaoturi sisu või seadistada põhidoos.</p> <p>→ «Intelligentse doseerimise süsteem», lk 35</p>
Ready (Programmi lõpu-aeg)	Kuni 1-24 tundi	<p>Seadistage programmi lõpu-aeg.</p> <p>Seadistatud lõpuaja sisse on arvestatud ka programmi tööaeg.</p> <p>Pärast programmi käivitumist kuvatakse ekraanile programmi tööaeg.</p> <p><b>Märkus:</b> Vajutage nuppu  või , kuni ekraanile kuvatakse soovitud seadistus.</p>
	 - 90 °C	Temperatuuri reguleerimine. Seadistage temperatuur °C.
	 - 1600	Reguleerige tsentrifuugimiskiirust või aktiveerige  (Rinse Hold). Seadistage tsentrifuugimiskiirus p/min. Valiku  korral ei lasta pesuvett pesutsükli lõpus masinast välja ja tsentrifuugimistsükkel tühistatakse. Pestud esemed jäävad loputusvette.
 (Toitenupp)	<ul style="list-style-type: none"> <li>■ Sisselülitamine</li> <li>■ Väljalülitamine</li> </ul>	Lülitage seade sisse või seisurežiimi.
 (Kaugjuhtimisega käivitamine)	<ul style="list-style-type: none"> <li>■ Aktiveerimine</li> <li>■ Desaktiveerimine</li> <li>■ Home Connecti menüü avamine</li> </ul>	→ "Kaugjuhtimisega käivitus", lk 39
 3 sek. (Lapselukk vajutage 3)	<ul style="list-style-type: none"> <li>■ Aktiveerimine</li> <li>■ Desaktiveerimine</li> </ul>	→ "Lapselukk", lk 35
Basic Settings	Mitmikvalik	→ "Põhiseadistused", lk 41

Nupp	Valik	Kirjeldus
More	<ul style="list-style-type: none"> <li>■ Lisanuppude kuvamine või peitmine</li> <li>■ Lisanuppude ekraani reguleerimine</li> </ul>	<ul style="list-style-type: none"> <li>■ Korraks nuppu vajutades saate lisanuppe kuvada või peita. → "Lisanuppude kuvamine või peitmine", lk 19</li> <li>■ Kui vajutate ja hoiate nuppu umbes 3 sekundit all, saate reguleerida lisanuppude ekraani. → "Lisanuppude ekraani reguleerimine", lk 19</li> </ul>
Mini Load	<ul style="list-style-type: none"> <li>■ Aktiveerimine</li> <li>■ Tühistamine</li> </ul>	<p>Väikese koguse õrnade või vastupidavate esemete pesemiseks.</p> <p>Programmil on lühem tööaeg ning vee- ja energiakulu reguleeritakse vastavalt esemete kogusele.</p> <p><b>Märkus:</b> Seadistuse aktiveerimise korral on maksimaalne pestavate esemete kogus väiksem ehk 0,5 kg.</p>
PreWash	<ul style="list-style-type: none"> <li>■ Aktiveerimine</li> <li>■ Tühistamine</li> </ul>	<p>Eelpesu aktiveerimine või tühistamine, näiteks väga määrduvad esemete korral.</p> <p><b>Märkus:</b> kui intelligentse doseerimise süsteem on aktiveeritud, doseeritakse pesuvahend eelpesu ja tavapesu ajal automaatselt. Kui intelligentse doseerimise süsteem on tühistatud, pange eelpesuvahend otse trumlisse.</p>
Water/Rinse+	<ul style="list-style-type: none"> <li>■ Aktiveerimine</li> <li>■ Tühistamine</li> </ul>	<p>Aktiveerige või tühistage pesuprogramm rohkema vee ja lisaloputusega.</p> <p>Soovitav eriti tundliku naha korral või väga pehme veega piirkondades.</p>
Favourite	<ul style="list-style-type: none"> <li>■ Salvestamine</li> <li>■ Seadistus</li> </ul>	<p>Kohandatud programmeadistuste salvestamiseks vajutage nuppu umbes 3 sekundiks alla. → "Programmiseadistuste salvestamine", lk 33</p> <p>Nuppu korraks vajutades saate seadistada programmile kohandatud programmeadistused.</p>

# 9 Programmide



## Märkused:

- Lisateavet programmi valimise kohta saate pestavate esemete siltidelt.
- Tarkvarauuenduste tulemusena võivad olla saadaval lisafunktsioonid. Kui on saadaval tarkvarauuendus, leiate lisateavet äpist Homme Connect.

Programm	Kirjeldus	Max. load (kg)
Cotton (Puuvilla- sed esemed)	Vastupidavast materjalist puuvillaste, linaste ja segamaterjalist esemete pesemiseks. Sobib ka lühiprogrammina tavapäraselt määratud esemete pesemiseks, kui aktiveerite  . Programmi seadistus: <ul style="list-style-type: none"> <li>■ Kuni 90 °C</li> <li>■ Kuni 1600 p/min</li> </ul>	9,0 5,0 <sup>1</sup>
Eco 40-60	Puuvillaste, linaste ja segamaterjalist esemete pesemiseks. <b>Märkus:</b> Tekstile, mida tohib vastavalt etiketile pesta temperatuuridel  40 °C või  60 °C, võib pesta koos. Pesutulemus vastab parimale võimalikule pesutulemuse klassile vastavalt kehtivate seaduste nõuetele. Selle programmi jaoks kohandatakse pesutemperatuuri automaatselt vastavalt pesukogusele, et saavutada parim võimalik pesutulemus. Pesutemperatuuri ei saa muuta. <b>Märkus:</b> Selle programmi temperatuur seadistatakse automaatselt ja seda ei saa reguleerida. <ul style="list-style-type: none"> <li>■ Kuni - °C</li> <li>■ Kuni 1600 p/min</li> </ul>	9,0
Easy-Care (Ker- gestihooldatavad esemed)	Sünteesilisest või segamaterjalist esemed. Programmi seadistus: <ul style="list-style-type: none"> <li>■ Kuni 60 °C</li> <li>■ Kuni 1400 p/min</li> </ul>	4,0

<sup>1</sup> SpeedPerfect aktiveeritud.

<sup>2</sup> Pesemine pole võimalik

Programm	Kirjeldus	Max. load (kg)
Mix (Segamaterjalist esemed)	Puuvillaste, linaste ja segamaterjalist esemete pesemiseks. Sobib kergelt määratud esemetele. Programmi seadistus: ■ Kuni 60 °C ■ Kuni 1600 p/min	4,0
Delicate / Silk (Õrnad / siidist esemed)	Õrnast materjalist (siidist, viskoosist ja sünteetiliste) masinpestavate esemete pesemiseks. sobivat pesuvahendit. <b>Märkus:</b> eriti õrnu esemeid või konksude ja aasadega esemeid tuleks pesta pesukotis. Programmi seadistus: ■ Kuni 40 °C ■ Kuni 800 p/min	2,0
 Wool / Hand wash (Villased / käsitsipestavad esemed)	Villased või villa sisaldavast materjalist käsitsi- või masinpestavad esemed. Kortsumise vältimiseks liigutatakse pestavaid esemeid trumlis väga õrnalt ja pikkade pausidega. Kasutage villa pesemiseks mõeldud pesuvahendit. Programmi seadistus: ■ Kuni 40 °C ■ Kuni 800 p/min	2,0
Rinse (Loputus)	Loputab ja seejärel tsentrifugib esemed ja laseb masinast vee välja. Programmi seadistus: Kuni 1600 p/min	-
Spin/Drain (Tsentrifugimise/ Loputusvee)	Tsentrifugib ja laseb masinast vee välja. Kui soovite pesumasinast ainult loputusvee välja lasta, aktiveerige 0. Pestud esemeid ei tsentrifugita. Programmi seadistus: Kuni 1600 p/min	-
 „App programs“ (Äpi programmid)	Lisaprogramme saab valida ka otse äpi Home Connect kaudu. Programmide kirjelduse leiate äpist Home Connect. <b>Märkus:</b> Seade peab olema ühendatud teie koduvõrku ja registreeritud äpis Home Connect. → "Home Connect", lk 37	-

<sup>1</sup> SpeedPerfect aktiveeritud.

<sup>2</sup> Pesemine pole võimalik

Programm	Kirjeldus	Max. load (kg)
Hygiene Plus	<p>Skalbkite atsparius skalbinius iš medvilnės, lino ar mišrių audinių.</p> <p>Tinka kenčiantiems nuo alergijos ir laikantis griežtų higienos reikalavimų.</p> <p><b>Pastaba:</b> Pasiekus nustatytą temperatūrą, ji išlieka pastovi viso skalbimo proceso metu.</p> <p>Programos nustatymas:</p> <ul style="list-style-type: none"> <li>■ Maks. 60 °C</li> <li>■ Maks. 1600 aps/min</li> </ul>	6,5
Sport (Spordirõivaste programm)	<p>Sünteeetilisest materjalist, mikrokiust või fliisist spordi- ja vaba aja rõivaste pesemiseks.</p> <p>Kasutage spordiriie pesemiseks mõeldud pesuvahendit. Ärge kasutage kangapehmeid.</p> <p><b>Nõuanne:</b> kasutage väga märdunud esemete pesemiseks kergestihooldatavate rõivaste programmi.</p> <p>Programmi seadistus:</p> <ul style="list-style-type: none"> <li>■ Kuni 40 °C</li> <li>■ Kuni 800 p/min</li> </ul>	2,0
 Iron Assist	<p>Sobib särkidele, T-särkidele ja sarnastele puuvillastele, linastele või segamaterjalist kangastele. Programm kuivade esemete soojendamiseks ja aurutamiseks aurul abil. Pärast programmi lõppu saate esemed kohe riidepuule riputada või neid on hõlpsam triikida.</p> <p>Programmi maksimumkoormus on viis triiksärki või viis T-särki.</p> <p>Kui soovite aurutada vaid üht eset, aktiveerige SpeedPerfect.</p> <p><b>Märkused:</b></p> <ul style="list-style-type: none"> <li>■ Kohe pärast programmi lõppu riputage soojad auruga töödeldud esemed riidepuule või triikige neid.</li> <li>■ Esemeid ei pesta ega puhastata. Ärge kasutage pesuai- neid ega puhastusvahendeid.</li> <li>■ Aur on kuum ning võib teatud tüüpi kangaid või kangatüüpe kahjustada. Seetõttu ei sobi see programm ülerõivastele ega siidist või villast esemetele.</li> </ul>	- <sup>2</sup>

<sup>1</sup> SpeedPerfect aktiveeritud.

<sup>2</sup> Pesemine pole võimalik

Programm	Kirjeldus	Max. load (kg)
Automatic 40 °C (Automaatne)	<p>Vastupidavast materjalist puuvillaste, sünteetiliste ja sega- materjalist esemete pesemiseks.</p> <p>Määrumisaste ja kanga liik tuvastatakse automaatselt. Pesutsükkel kohandatakse vastavalt.</p> <p><b>Märkus:</b> Selle programmi temperatuur ja tsentrifuugimiskiirus seadistatakse automaatselt ja neid ei saa reguleerida.</p> <p>Maksimaalne töökeskkonna temperatuur on 40 °C.</p> <p>Maksimaalne tsentrifuugimiskiirus on 800 p/min.</p>	6,0
Rapid 15' / 30' (Kiirpesu 15' / 30')	<p>Puuvillaste, sünteetiliste ja segamaterjalist esemete pesemiseks.</p> <p>Lühiprogramm kergelt määrdunud väikeste esemete pesemiseks.</p> <p>Programm kestab umbes 30 minutit.</p> <p>Kui soovite programmi tööaja lühendada 15 minuti peale, aktiveerige SpeedPerfect. Sel juhul on maksimaalne pestavate esemete kogus väiksem ehk 2 kg.</p> <p>Programmi seadistus:</p> <ul style="list-style-type: none"> <li>■ Kuni 40 °C</li> <li>■ Kuni 1200 p/min</li> </ul>	4,0

<sup>1</sup> **SpeedPerfect** aktiveeritud.

<sup>2</sup> Pesemine pole võimalik

## 10 Tarvikud

Kasutage ainult originaaltarvikuid. Need on mõeldud just teie seadmele. Siit leiate ülevaate seadme tarvikute ja nende õige kasutamise kohta.

**Märkus:** Mõned tarvikud on saadaval teist värvi. Kontakt → "Klienditeenindus", lk 61.

	Kasutamine	Tellimisnumber
Vee sisselaskevooliku pikendus	Külma vee sisselaskevooliku või AquaStopi (umbes 2,50 m) pikendamine.	WMZ2381
Kinnitusklambrid	Seadme stabiilsuse tagamine.	WMZ2200
Alus	Paigaldage seade kõrgemale, nii et pesu oleks hõlpsam sinna panna ja välja võtta.	WMZPW20W
Pesumasina puhastusvahendid	Puhastusvahendid seadme sisemuse hoolduseks	00311929

## 11 Pestavad esemed

### 11.1 Esemete ettevalmistamine pesemiseks

#### TÄHELEPANU!

Pestavate esemete taskutes või küljes olevad esemed võivad kahjustada nii eset ennast kui ka trumlit.

- ▶ Enne esemete panemist seadmesse võtke taskutest kõik asjad välja.

#### Märkus:

Seade ja kangas on pestavate esemete ettevalmistamisel kaitstud.

- Harjake maha liiv ja mustus
- Sorteeri ge pestavad esemed vastavalt värvile ja materjalile, järgides hooldusetikette
- Sulgege kõik tõmblukud, takjakinnitused, konksud ja aasad.
- Sõlmige rõivaste vööd ja paelad kokku või kasutage selliste rõivaste pesemiseks pesukotti.

- Siduge kokku pikemad kinnituspaelad ja siduge kapuutside või pükste kõva otsaga nõõrid.
- Peske väikseid või eriti õrnu esemeid võrgust pesukotis
- Pange seadmesse korraga nii suured kui ka väikesed esemed.
- Peske värskete plekkidega esemeid kohe
- Kui vanud plekkidega esemeid tuleb eeltöödelda ja mitu korda loputada
- Pange pesuesemed kokkuvoltimata kujul trumlisse

## 12 Pesuvahendi ja hooldustoodete lisamine

Tootja juhised pesuvahendi kasutamiseks ja doseerimiseks leiate pakendilt.

#### Märkused:

- Kasutage ainult iseveolavaid vedelpeesuvahendeid.

ee Pesuvahendi ja hooldustoodete lisamine

- Ärge segage erinevaid vedelpesuvahendi.
- Ärge segage omavahel pesuvahendit ja kangapehmedajat.
- Ärge kasutage aegunud ega paakunud tooteid.
- Ärge kasutage tooteid, mis sisaldavad lahusteid, roostet tekitavaid aineid ega lenduvaid aineid (näiteks pleegitaja).
- Kasutage värvaineid säästlikult, sest sool võib roostevaba terast kahjustada.
- Ärge kasutage seadmes pleegitusvahendeid.
- Ärge valage intelligentse doseerimise jaoturitesse äädikat → Lk 36

## 13 Põhitoimingud

### 13.1 Seadme sisselülitamine

**Märkus:** Seadme esmakordsel sisselülitamisel pärast elektrivõrku ühendamist võib sisselülitamiseks kuluda kuni üks minut.

**Nõue:** seade tuleb õigesti paigaldada ja ühendada.

→ "Paigaldamine ja ühendamine", lk 12

▶ Vajutage .

Sisselülitamiseks kulub mõni sekund.

✓ Seade teeb kuuldava funktsioonitesti.

**Märkus:** Trumli märgutuli kustub automaatselt.

### 13.2 Programmi seadistamine

1. Vajutage soovitud programm → "Programmide", lk 27.

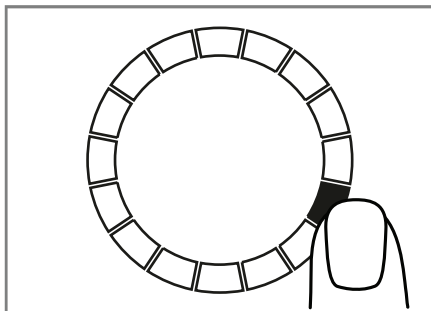

- ✓ Ekraanile ilmuvad programmi seadistused.
2. Vajadusel reguleerige programmi seadistusi → "Programmiseadistuste reguleerimine", lk 33.

#### Lisaprogrammide seadistamine

**Nõue:** Home Connect on töövalmis seadistatud.

→ "Home Connecti töövalmis seadmine", lk 38

1. Seadistage programm  **App programma** (App programs).  
Kui vilgub nupp  **Remote Start**,
2. Vajutage nuppu  **Remote Start**.  
Äpp Home Connect kuvab valitavad programmid.
3. Seadistage programm äpis Home Connect.
4. Vajadusel reguleerige programmi seadistusi.  
→ "Programmiseadistuste reguleerimine", lk 33
5. Käivitage programm.  
→ "Programmi käivitamine", lk 33



## 13.3 Programmiseadistuste reguleerimine

**Nõue:** programm on seadistatud.

→ "Programmi seadistamine", lk 32

- ▶ Reguleerige programmiseadistusi.  
→ "Programmide", lk 24

Jälgige teavet seadme tööpõhimõtete kohta → Lk 18.

**Märkused:**

- Programmiseadistusi ei salvestata programmi jaoks püsivalt.
- Seadistus salvestatakse intelligentse doseerimissüsteemi aktiveerimisel või desaktiveerimisel.

## 13.4 Programmiseadistuste salvestamine

Saate üksikud programmiseadistused lemmikutena salvestada.

**Nõuded:**

- Programm on seadistatud.  
→ "Programmi seadistamine", lk 32.
- Programmiseadistusi on kohandatud.  
→ "Programmiseadistuste reguleerimine", lk 33

- ▶ Vajutage ja hoidke nuppu **Favourite** umbes 3 sekundit all.

Salvestatud programmi vaatamiseks vajutage nuppu **Favourite**.

**Märkus:** Salvestatud programmi üle kirjutamiseks korraldage eeltoodud samme.

## 13.5 Pesuesemete panek seadmesse

**Märkus:** Pestud esemete kortsumise vältimiseks tuleb järgida vastava programmi maksimaalset pestavate esemete kogust → lk 27.

**Nõue:**

- Esemed on ette valmistatud ja sorteeritud.

→ "Pestavad esemed", lk 31

- Trummel on tühi.

1. Avage seadme uks.
2. Pange pesuesemed kokkuvoltimata kujul trumliisse.
3. Sulgege seadme uks.  
Kontrollige, et seadme ukse vahele ei oleks jäänud pestavaid esemeid.

## 13.6 Pesuvahendi ja hooldustoote lisamine

Programmide korral, kus intelligentse doseerimise süsteem ei ole kasutatav või soovitatav, saate pesuvahendi lisada käsitsi doseerimise lahtrisse.

**Nõuanne:** lisaks intelligentsele doseerimisele saate käsitsi doseerimise lahtrisse lisada täiendava hooldustoote, näiteks plekieemaldaja, tärklise või valgendi. Liigse doseerimise ja/või vahu tekke vältimiseks ärge lisage käsitsi doseerimise lahtrisse täiendavat pesuvahendit.

**Märkus:** Järgige teavet pesuvahendite ja hooldustoodete kohta → Lk 31.

1. Tõmmake pesuvahendi sahtel välja.
2. Valage puhastusvahend sahtlisse.  
→ «Pesuvahendi sahtel», lk 17
3. Vajadusel lisage hooldustoode.
4. Lükake pesuvahendi sahtel oma kohale tagasi.

## 13.7 Programmi käivitamine

**Nõue:** programm on seadistatud.

→ "Programmi seadistamine", lk 32.

- ▶ Vajutage II ▶.

- ✓ Trummel hakkab pöörlema ja tuvastab pestavate esemete koguse. Selleks võib kuluda kuni 2 minutit, pärast mida voolab vesi trumliisse.

ee Lapselukk

- ✓ Ekraanile ilmub kas programmi tööaeg või programmi lõpuaeg.
- ✓ Pärast programmi lõppu ilmub ekraanile kiri: **End**.

## 13.8 Pestavate esemete leotamine

**Märkus:** täiendavat pesuvahendit ei ole vaja. Leotusvett kasutatakse pesemiseks.

1. Käivitage programm.
2. Programmi pausi peale panemiseks vajutage umbes 10 minuti pärast II ▷.
3. Programmi taaskäivitamiseks pärast leotusaega vajutage II ▷.

## 13.9 Pestavate esemete lisamine

Pärast programmi algust saate pesu igal ajal eemaldada või lisada.

4. Vajutage nuppu II ▷.  
Seadme teeb töös pausi.  
**Märkus:** Kui soovite pesu lisada, järgige ekraanile ilmutavaid juhiseid.  
→ "Ekraan", lk 23
5. Avage seadme uks.
6. Pange pestavaid esemeid juurde või võtke ära.
7. Sulgege seadme uks.
8. Vajutage II ▷.

## 13.10 Programmi tühistamine

1. Vajutage II ▷.
2. Avage seadme uks.  
Kõrge temperatuuri ja veetaseme korral on seadme uks ohutuse tagamiseks lukus.
  - Kõrge temperatuuri korral käivitage programm **Rinse** (Loputus / Värskendamine).

- Kui veetaseme on kõrge, käivitage **Spin** (tsentrifuugimise) programm või valige vee väljalaskmiseks sobiv programm.  
→ "Programmide", lk 27

3. Võtke pestud esemed seadmest välja  
→ „Pestud esemete väljavõtmine“, lk 34.

## 13.11 Programmi lõpetamine, kui loputusvesi on jäänud masinasse

**Nõue:**

- Aktiveeritakse loputusvee jätmine masinasse.  
→ "Nupud", lk 25
  - Seadistatud programmi viimane loputussükkel on läbi ja pestud esemed jäetakse loputusvette.
1. Käivitage **Spin** (tsentrifuugimise) programm või valige vee väljalaskmiseks sobiv programm.  
→ "Programmide", lk 27
  2. Vajutage II ▷.

## 13.12 Pestud esemete väljavõtmine

1. Avage seadme uks.
2. Võtke pestud esemed seadmest välja.

## 13.13 Pange seade seisurežiimi

1. Vajutage ⏻.

2. Pühkige kummitihend kuivaks ja eemaldage mis tahes võõrkehad.

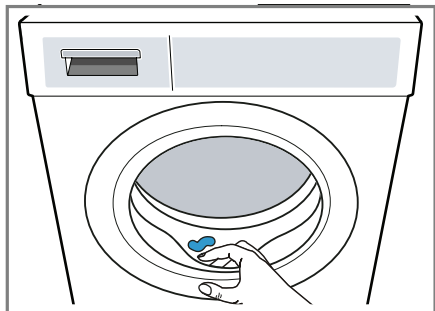



3. Jätke seadme uks ja pesuvahendi sahtel lahti, et liigne vesi saaks aurustuda.

## 14 Lapselukk

Kindlustage seade juhtnuppude juhusliku kasutamise vastu.

### 14.1 Lapseluku aktiveerimine

- ▶ Vajutage ja hoidke kaht  3 sek. nuppu umbes 3 sekundit all.
- ✓ Ekraanile ilmub .
- ✓ Juhtnupud on lukus.
- ✓ Lapselukk jääb aktiivseks ka pärast seadme välja lülitamist või voolukatkestuse korral.

### 14.2 Lapseluku desaktiveerimine

**Nõue:** lapseluku desaktiveerimiseks peab seade olema sisse lülitatud.

- ▶ Vajutage ja hoidke kaht  3 sek. nuppu umbes 3 sekundit all.

Hetkel töötavat programmi ei tühistataks, peab programmi valikunupp olema seadistatud esialgse programmi peale.

## 15 Intelligentse doseerimise süsteem

Vedelpesuvahendi ja kangapehmedaja optimaalsed kogused doseeritakse automaatselt sõltuvalt programmist ja seadistustest.

### 15.1 Programmi käivitamine intelligentse doseerimise süsteemiga

Kui te ei soovi vedelpesuvahendit ja kangapehmedajat käsitsi doseerida, kasutage intelligentse doseerimise süsteemi. Seda funktsiooni saab kasutada sõltuvalt valitud programmist ja see aktiveeritakse automaatselt.

#### Märkus:

Intelligentse doseerimise süsteemi kasutamisel ärge lisage sahtlisse käsitsi doseerimiseks täiendavat pesuvahendit ega kangapehmedajat.

→ "Pesuvahendi ja hooldustoote lisamine", lk 33

Kui soovite seadistatud programmi vahendeid käsitsi doseerida, järgige alltoodud teavet:

- Desaktiveerige intelligentse doseerimise süsteem enne programmi käivitamist. Valitud seadistused säilivad ka pärast seadme väljalülitamist.
  - "Nupud", lk 24
  - "Nupud", lk 25
- Valage pesuvahend või kangapehmedaja käsitsi doseerimise sahtlisse.
  - "Pesuvahendi ja hooldustoote lisamine", lk 33

## ee Intelligentse doseerimise süsteem

- Aktiveerige intelligentse doseerimise süsteem, kui programm on lõppenud.  
→ "Nupud", lk 24  
→ "Nupud", lk 25

### Nõuded:

- Esemed on ette valmistatud.  
→ "Esemete ettevalmistamine", lk 31
- Esemed on sorteeritud.
- Esemed on pandud seadmesse.  
→ "Esemete panemine seadmesse", lk 33
- Programm on seadistatud.  
→ "Programmi seadistamine", lk 32
- Intelligentse doseerimise süsteem on aktiveeritud.  
→ "Ekraan", lk 22  
→ "Nupud", lk 24

### 1. Täitke jaoturid

→ "Jaoturi täitmine" lk 36.

Kui vahetate jaoturi sisu teise toote vastu, puhastage pesuvahendi sahtel

→ "Pesuvahendi sahtli puhastamine", lk 43.

### 2. Vajadusel reguleerige jaoturi sisu

→ lk 37.

### 3. Vajadusel reguleerige doseeritavat põhikogust

→ lk 37.

### 4. Vajadusel reguleerige programmeerimiseadistusi

→ "Programmiseadistuste reguleerimine" lk 33.

### 5. Käivitage programm

→ "Programmi käivitamine" lk 33.

### 6. Eemaldage pesu.

→ "Esemete väljavõtmine", lk 34.

## 15.2 Jaoturi täitmine

Täitke jaoturid, kui soovite kasutada intelligentse doseerimise süsteemi või kui seadme ekraanile kuvatakse kasutamise ajal vastav teade.

**Märkus:** Täitke jaotur ainult sobiva pesuvahendi ja hooldustoodetega. → lk 31

Kui soovite vedelpesuvahendit või kangapehmedajat jaoturisse lisada, kasutage sama toodet.

Kui otsustate hakata kasutama teist tüüpi vedelpesuvahendit või kangapehmedajat, tühjendage jaotur enne seda ja puhastage see.

→ «Pesuvahendi sahtli puhastamine», lk 43



Kui soovite kasutada mõlemat jaoturit vedelpesuvahendi jaoks, reguleerige. → lk 37

**Nõue:** ekraanil kuvatakse teade, et jaoturit on vaja täita.

→ "Ekraan", lk 22.

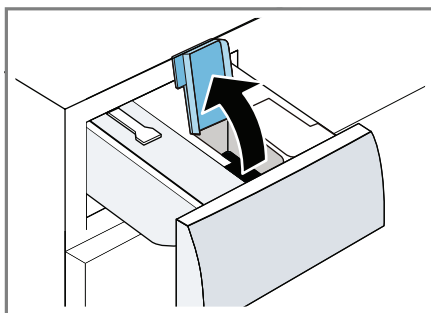
1. Tõmmake pesuvahendi sahtel välja.
2. Avage jaoturi kaaned.



3. Valage vedelpesuvahend  ja kangapehmen-daja  vastavatesse jaoturitesse. → «Pesuvahendi sahtel», lk 17

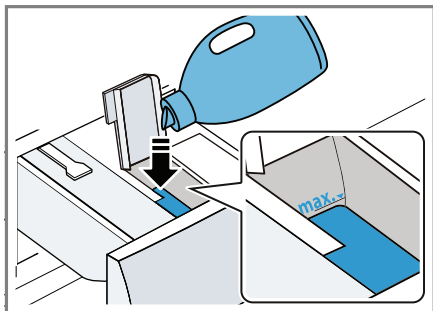

Ärge ületage maksimumtaseme tähist.

4. Sulgege jaoturi kaaned.  
**Märkus:** pesuvahendi kuivamise vältimiseks ärge hoidke jaoturi kaant pikka aega avatuna.
5. Vajadusel lisage käsitsi doseerimiseks sahtlisse puhastusvahendeid nagu plekieemaldaja, veepehmen-daja või valgendaja.  
→ "Pesuvahendi ja hooldustooto lisamine", lk 33
6. Lükake pesuvahendi sahtel oma kohale tagasi.
7. Reguleerige põhidoosi → lk 37.



## 15.3 Jaoturi sisu

### Märkused:

- Jaoturi sisu muutmise korral jaoturi põhidoos lähtestatakse.
- Kui kasutate mõlemaid jaotureid vedelpesuvahendi jaoks, peate valima jaoturi, mida kasutatakse pesemise ajal.

### Jaoturi sisu kohandamine



1. Vajutage ja hoidke nuppu **I-DOS 2** umbes 3 sekundit all.

2. Pesuvahendi  seadistamiseks vajutage nuppu **I-DOS 2**.  
✓ Ekraanile ilmub kiri .
3. Kangapehmen-daja  seadistamiseks vajutage uuesti nuppu **I-DOS 2**.
4. Seadistamise lõpetamiseks oodake veidi.

## 15.4 Põhidoos

Saate muuta vedelpesuvahendi ja kangapehmen-dajale eelseadistatud põhidoose. Põhidoos sõltub tootja juhistest pesuvahendi, veekareduse ja pestud esemete määrdumisastme kohta. Seadistage alati põhidoos, mis vastab tavapärase koguse (4,5 kg) esemete pesemiseks vajaminevale vahendile.

### Doseeritava põhikoguse kohandamine

1. Vajutage ja hoidke nuppu **I-DOS 1** umbes 3 sekundit all.  
✓ Ekraanile ilmub pesuvahendile seadistatud doseeritav põhikogus .
2. Seadistuse reguleerimiseks vajutage  / .
3. Seadistamise lõpetamiseks oodake veidi.

**Märkus:** kangapehmen-daja  doseeritava põhikoguse reguleerimiseks korrake **I-DOS 2**-iga tehtud samme.

## 16 Home Connect

Seadme saab ühendada võrku. Seadme ühendamisel mobiiliseadmega saate juhtida selle funktsioone mobiilirakenduse Home Connect kaudu, reguleerida selle põhiseadistusi ja jälgida seadme tööolekut.

**Märkus:** Lisateavet saate digitaalsest kasutusjuhendist, skannides sisukorras või veebilehel [www.bosch-home.com](http://www.bosch-home.com) olevat QR-koodi.

Home Connecti teenused ei ole kasutatavad kõikides riikides. Home Connecti funktsiooni kasutamine sõltub sellest, kas

Home Connecti teenused on teie riigis saadaval. Teavet selle kohta saate aadressilt: [www.home-connect.com](http://www.home-connect.com).

Mobiilirakendus juhendab teid kogu sisselogimise protsessi ajal. Järgige seadistuste konfigureerimiseks mobiilirakenduse Home Connect juhiseid.

#### Nõuanded:

- Järgige kaasasolevaid Home Connecti dokumente.
- Samuti järgige mobiilirakenduses Home Connect toodud juhiseid.

#### Märkused:

- Järgige selles kasutusjuhendis toodud ettevaatusabinõusid ja veenduge, et neid täidetakse ka siis, kui olete ise kodust eemal ja kasutate seadet mobiilirakenduse Home Connect kaudu. → "Ohutus", lk 4
- Seadme enda kasutamine on alati prioriteetne. Sel ajal ei saa seadet mobiilirakenduse Home Connect kaudu kasutada.

## 16.1 Äpi Home Connect töövalmis seadmine

1. Installeerige oma mobiiliseadmesse äpp Home Connect.



2. Käivitage äpp Home Connect ja seadistage sellele ligipääs. Äpp juhendab teid kogu sisselogimise protsessi ajal.

## 16.2 Home Connecti töövalmis seadmine

#### Nõuded:

- Teie mobiilseadmesse on installitud äpp Home Connect.
  - Teie ruuteril on aktiveeritud Wi-Fi.
  - Seade saab oma paigalduskohas võtta vastu signaale WLAN-koduvõrgust (Wi-Fi).
1. Vajutage ja hoidke nuppu **Remote Start** umbes 3 sekundit all.
  2. Järgige äpis Home Connect toodud juhiseid.

## 16.3 Menüü Home Connect

Home Connecti menüüs on kõik Home Connecti seadistused.

#### Home Connecti menüü kuvamine

- ▶ Vajutage ja hoidke nuppu **Remote Start** vähemalt 3 sekundit all.
- ✓ Ekraanile ilmub Home Connecti menüü esimene seadistus.

#### Home Connecti menüüs navigeerimine

- ▶ Vajutage korraks nuppu **Remote Start**, kuni ekraanile ilmub soovitud seadistus.

#### Home Connecti menüüst väljumine

- ▶ Vajutage ja hoidke nuppu **Remote Start** vähemalt 3 sekundit all.

<sup>1</sup> Apple App Store ja Apple App Store logo on Apple Inc. Google Play kaubamärgid ja Google Play logo on Google LLC kaubamärk.

## 16.4 Wi-Fi aktiveerimine seadmel

### Nõuded:

- Ekraanile kuvatakse Home Connecti menüü.  
→ "Home Connecti menüü kuvamine ekraanile", lk 38
- Ekraanile ilmub kiri **oFF**.
- ▶ Seadistuse muutmiseks vajutage nuppu II ▷.
- ✓ Kui Wi-Fi on aktiveeritud, ilmub ekraanile kiri **on**.

**Märkus:** Kui Wi-Fi on aktiveeritud, kuvatakse ekraanil vaheldumisi kiri **on** ja Wi-Fi ühenduse signaali tugevus.

## 16.5 Wi-Fi tühistamine seadmel

### Nõuded:

- Ekraanile kuvatakse Home Connecti menüü.  
→ "Home Connecti menüü kuvamine ekraanile", lk 38
- Ekraanile ilmub kiri **on**.
- ▶ Seadistuse muutmiseks vajutage nuppu II ▷.
- ✓ Kui Wi-Fi on tühistatud, kuvatakse ekraanil kiri **oFF**.

## 16.6 Seadme võrguseadistuste lähtestamine

### Nõuded:

- Ekraanile kuvatakse Home Connecti menüü.  
→ "Home Connecti menüü kuvamine ekraanile", lk 38
- Ekraanile ilmub kiri **rEs**.
- ▶ Vajutage ja hoidke nuppu II ▷ vähemalt 3 sekundit all.
- ✓ Võrguseadistused on lähtestatud.

## 16.7 Kaugjuhtimisega käivitamine



Võimaldab seadet äpi Home Connect kaudu kaugjuhtimisega käivitada.

### Märkus:

Kaugjuhtimisega käivitamine tühistatakse ohutuse tagamiseks järgmistel olukordades:

- Seadme uks on lahti.
- On vajutatud nuppu  **Remote Start**.
- Pärast voolukatkestust.

### Kaugjuhtimise aktiveerimine Nõuded

- Seade on ühendatud Wi-Fi võrku.
- Seade on ühendatud äpiga Home Connect.
- Programm on valitud.
- Seadme uks on kinni.
- Pesuvahendi sahtel ei ole korralikult seadmesse lükatud.
- ▶ Vajutage nuppu  **Remote Start**.
- ✓  **Remote Start** läheb põlema ja seadet saab nüüd kaugjuhtimisega äpi Home Connect kaudu käivitada.

### Kaugjuhtimise tühistamine

- ▶ Vajutage nuppu  **Remote Start**.
- ✓  **Remote Start** kustub.

## 16.8 Kaugjuhtimisega diagnostika

Klienditeenindus saab kasutada kaugjuhtimisega diagnostikat teie seadmele juurdepääsuks. Klienditeenindusse pöördudes veenduge, et teie seade on ühendatud Home Connecti serverisse ja et kaugjuhtimisega diagnostika kasutamine on teie asukohariigis võimalik.

**Nõuanne:** lisateavet kaugjuhtimisega diagnostika kasutusvõimaluse kohta teie asukohariigis saate oma kohaliku veebisaidi klienditeeninduse osast: [www.home-connect.com](http://www.home-connect.com)

## 16.9 Andmekaitse

Tutvuge andmekaitsealase teabega. Seadme esmakordsel registreerimisel internetiga ühendatud koduvõrku saadab seade mobiilirakenduse Home Connect serverisse järgmised andmed (esialgne registreerimine):

- Unikaalne seadme identifitseerimine (koosneb seadme koodidest ja paigaldatud Wi-Fi sidemooduli MAC aadressist).
- Wi-Fi sidemooduli turvasertifikaat (turvalise IT-ühenduse tagamiseks).
- Seadme tarkvara- ja riistvara hetkel kehtiv versioon.
- Eelnevalt tehase seadistustele algseadistamise olek.

Esialgse registreerimisega valmistatakse Home Connecti funktsioonid kasutamiseks ette ja seda on vaja teha ainult juhul, kui soovite Home Connecti esimest korda kasutada.

**Märkus:** Home Connecti funktsioone saab tühistada ainult mobiilirakendusega Home Connect. Teavet andmekaitse kohta saate mobiilirakendusest Home Connect.



# 17 Põhiseadistused

Saate seadme konfigureerida vastavalt oma vajadustele.

## 17.1 Põhiseadistuste ülevaade

**Märkus:** Tarkvarauuenduste tulemusena võivad olla saadaval lisafunktsioonid. Kui on saadaval tarkvarauuendus, leiate lisateavet äpist Homme Connect.

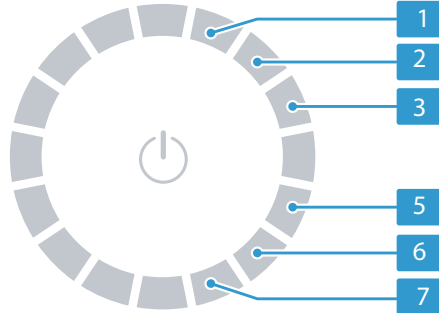



Põhiseadistus	Programmi asend	Väärtus	Kirjeldus
1	Programmi lõpu helisignaali	0 = väljas 1 = vaikne 2 = keskmine 3 = vali 4 = väga vali	Seadistage helisignaali tugevus programmi lõppemisel.
2	Nupusignaali	0 = väljas 1 = vaikne 2 = keskmine 3 = vali 4 = väga vali	Nupu vajutamisel kõlava helisignaali tugevus.
3	Ekraani heledus	1 = vaikne 2 = keskmine 3 = vali 4 = väga vali	Ekraani heleduse seadistamine.
5	Trumli puhastamise soovitus	ON OFF	Trumli puhastamise meeldetuletuse aktiveerimine või desaktiveerimine.
6	Programmiloendur	-	Kuvab lõpetatud programmide arvu.
7	Tehaseseadistused	rES	Seadme lähtestamine tehaseseadistustele.

## 17.2 Põhiseadistuste muutmine

**Nõue:** ekraanil kuvatakse kõik lisanupud.

→ "Lisanuppude kuvamine või peitmine", lk 19

1. Kõigi põhiseadistuste kuvamiseks vajutage nuppu **Basic Settings**.
2. Valige soovitud põhiseadistus.  
→ "Põhiseadistuste ülevaade", lk 41
3. Reguleerige põhiseadistust:
  - Väärtuse muutmiseks vajutage nuppu  või .
  - Seadme lähtestamiseks tehaseseadistustele vajutage ja hoidke nuppu  umbes 3 sekundit all.
4. Seadistuste salvestamiseks vajutage nuppu **Basic Settings**.

## 18 Programmiloendur

Programmiloendur kuvab lõpetatud programmide arvu.

### 18.1 Programmiloenduri vaatamine

1. Vajutage nuppu **Basic Settings**.
2. Seadistage programm asendisse 6.

## 19 Puhastamine ja teenindustööd

Seadme laitmatu töö tagamiseks on oluline seda hoolikalt puhastada ja hoolustöid teha.

### 19.1 Trumli puhastamine

#### TÄHELEPANU!

#### Vigastusohht!

Pidev madalate temperatuuridega pesuprogrammide kasutamine ja halb ventilatsioon võib trumlit kahjustada ja põhjustada vigastuse.

- ▶ Käivitage regulaarselt trumli puhastusprogramm või peske temperatuuridel 60 °C.
- ▶ Pärast igat kasutuskorda jätke seadme uks lahti ja laske pesuvahendi sahtlil kuivada.
- ▶ Valige äpis Home Connect programm **Cotton 90°C** või trumli puhastusprogramm. Seadme sisemuse hooldamiseks käivitage pesuprogramm ilma esemeteta, kuid puhastusvahendiga.  
→ "Tarvikud", lk 31 või valgendajat sisaldava pesupulbriga.

## 19.2 Pesuvahendi sahtli puhastamine

Kui soovite jaoturis oleva vedelpesuvahendi või kangapehmedaja teise toote vastu välja vahetada või kui pesuvahendi sahtel on määrdunud, puhastage see.

### TÄHELEPANU!

Pump sisaldab elektrilisi osi. Vedelikuga kokkupuutumisel võivad need osad saada kahjustada.

- ▶ Ärge peske pumpa nõudepesumasinas ega pange seda vette.
  - ▶ Kaitske tagaküljel asuvat elektriühendust vee, pesuvahendi ja kangapehmedaja jääkide eest.
1. Pange seade seisurežiimi.  
→ "Seadme seisurežiimi panemine", lk 34
  2. Tõmmake pesuvahendi sahtel välja.
  3. Vajutage sahtli vahetükki allapoole ja eemaldage sahtel täielikult.

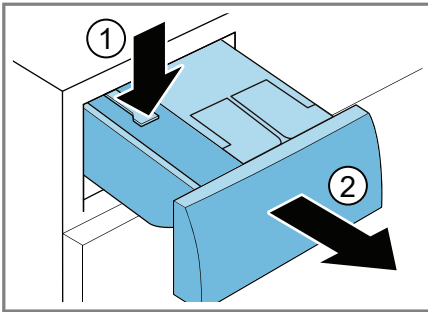

4. Eemaldage pumbaosa.

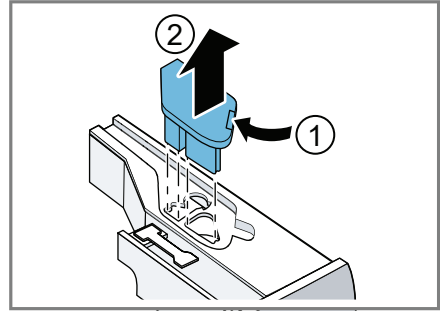

5. Eemaldage pesuvahendi sahtli klamber ja eemaldage see.

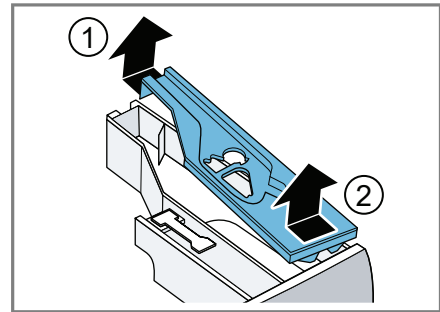

6. Tühjendage pesuvahendi sahtel.

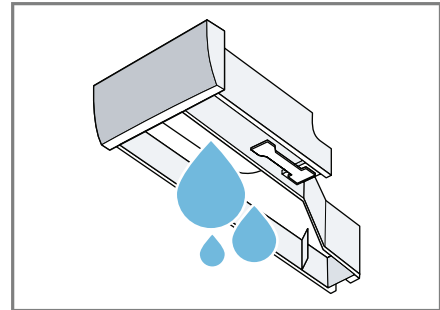

7. Puhastage pumbaosa niiske lapiga.

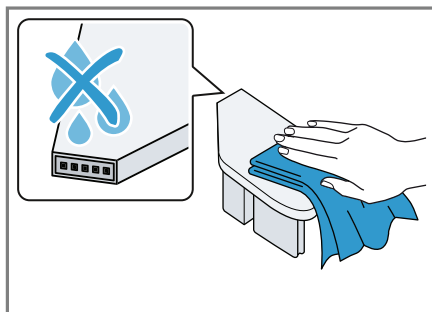

8. Puhastage pesuvahendi sahtlit ja selle kaant pehme niiske lapi või käsidušiga.

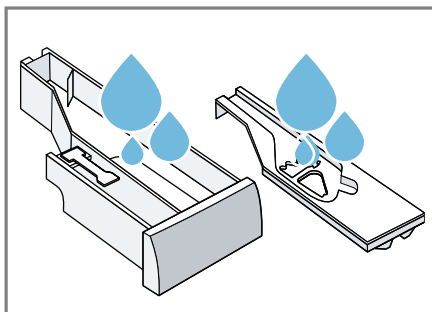

9. Kuivatage pesuvahendi sahtel, kaas ja pumbaosa ja pange need oma kohale tagasi.

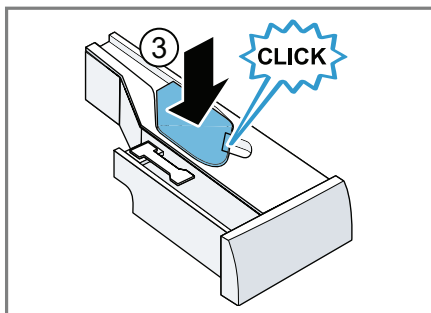
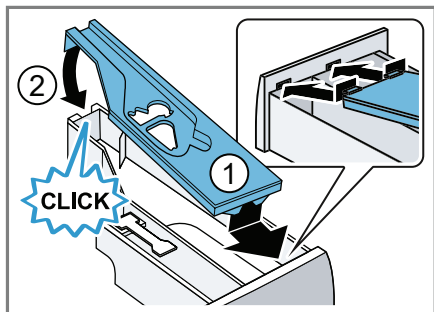

10. Puhastage pesuvahendi sahtli pind ka seestpoolt.

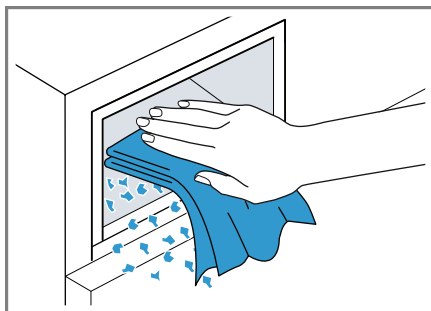

11. Lükake pesuvahendi sahtel oma kohale tagasi.

## 19.3 Äravoolupumba puhastamine

Rikete korral (nagu ummistused või kolk-suv müra) puhastage äravoolupump.

### Äravoolupumba tühjendamine

1. Keerake veekraan kinni.
2. Pange seade seisurežiimi.  
→ "Seadme seisurežiimi panemine", lk 34
3. Tõmmake pistik pesast välja.

4. Avage teenindustööde klapp ja võtke see ära.

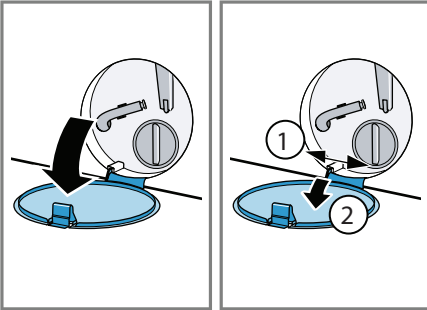

5. Lükake ava alla anum.

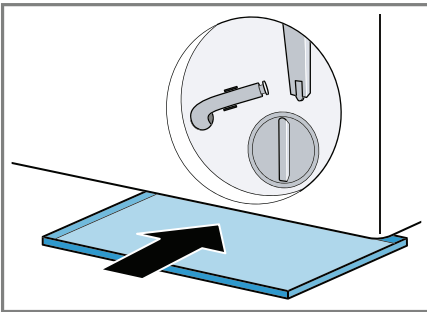

6. Võtke vee väljalaskevoolik hoidikust välja.

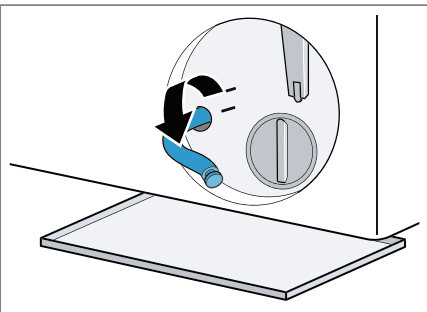

7. **⚠ HOIATUS! Põletusoht!**

Kõrgetel temperatuuridel pestes läheb vesi väga kuumaks.

- Ärge puudutage kuuma pesuvett. Et pesuvee saaks välja anumasse voolata, eemaldage tihenduskork.

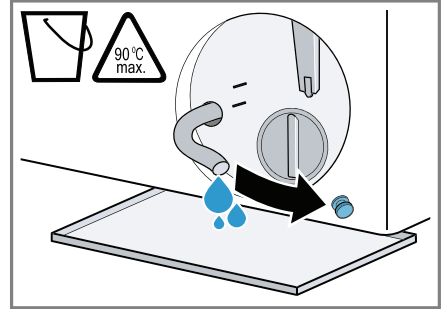

8. Vajutage tugevasti tihenduskorgile.

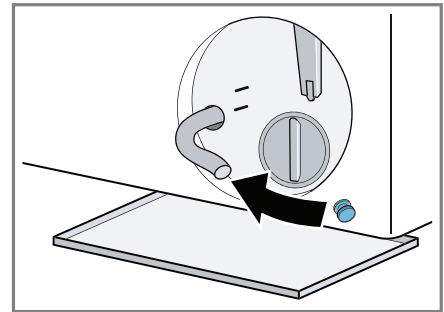

9. Sisestage vee väljalaskevoolik hoidikusse.

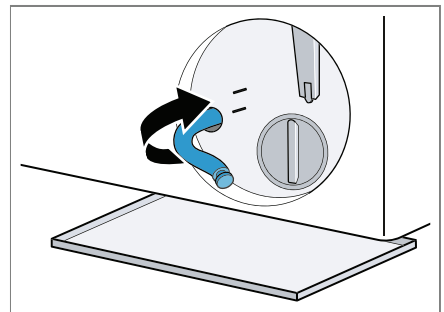

ee Puhastamine ja teenindustööd

## Äravoolumpumba puhastamine

**Nõue:** äravoolumpump on tühi. → lk 44

1. Pumbas võib olla vett, seetõttu eemaldage see ettevaatlikult.
  - Pumba korpuse filtri vahetükk võib selles olevat jämedate mustuseosade tõttu kinni kiilunud. Lagundage mustus lahti ja eemaldage filtri vahetükk.

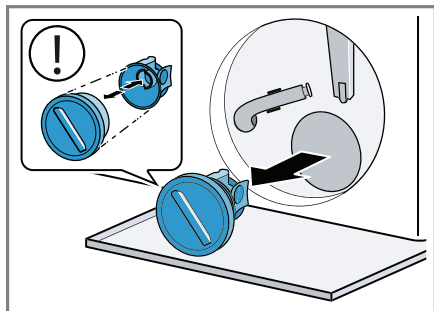

2. Puhastage pumba kate ja pumba korpus seest ja keermekohast.

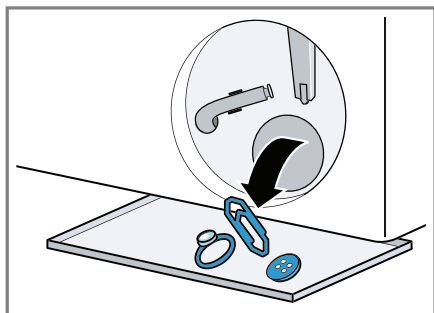

Pump koosneb kahest osast, mille saab puhastamiseks lahti võtta.

3. Veenduge, et mõlemad tiivikud saavad pöörelda.

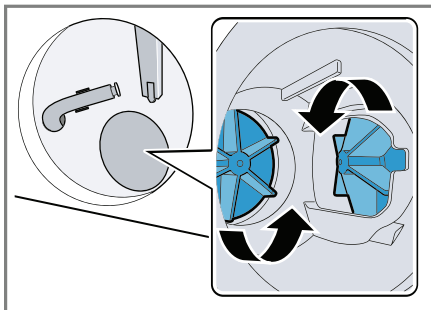

4. Pange kate peale tagasi
  - Veenduge, et pumba kate komponendid on kindlalt oma kohal.

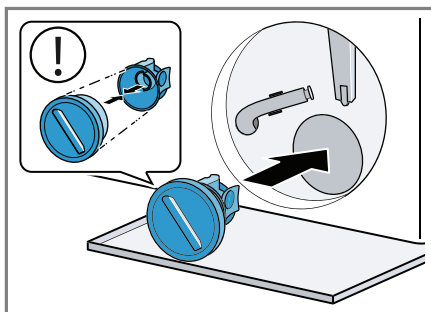

5. Pange pumbakate peale tagasi ja kruvige see tugevasti kinni.

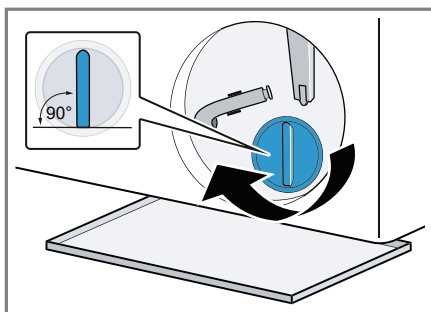

Pumba kate käepide peab olema vertikaalasendis.

6. Sisestage hooldustööde klapp ja lukustage see oma kohale.

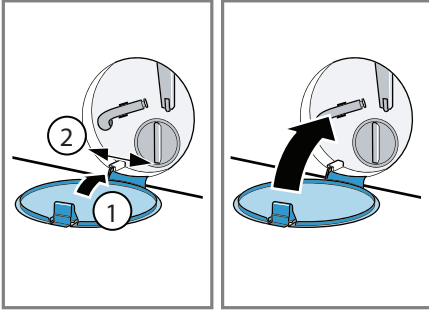

## 19.4 Kummitihendis asuva õhu sissevõtuava puhastamine

Kontrollige kummitihendis asuvat sissevõtuava regulaarselt ummistuste suhtes ja puhastage õhu sissevõtuava.

1. Avage seadme uks.

2. Kontrollige õhu sissevõtuava ummistuste suhtes ja kõrvaldage need.

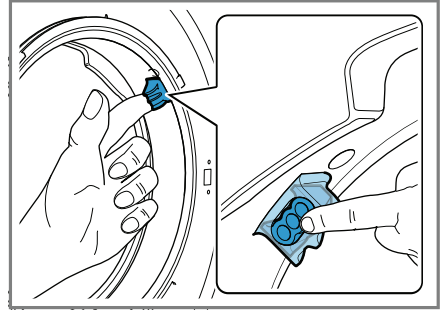

**Märkus:** Ärge kasutage terava otsaga esemeid.

## 20 Veaoosing

Väiksemad tehnilised vead seadme töös saate tihti ise parandada. Enne klienditeeninduse pöördumist lugege veaoosingu teavet. Nii väldite asjatuid kulusid.

### HOIATUS!

#### Elektrilöögi oht!



Seadme valesti remontimine on ohtlik.

- ▶ Seadet tohivad remontida ainult vastava kvalifikatsiooniga spetsialistid.
- ▶ Seadme remontimisel tohib kasutada ainult originaalvaruosi.
- ▶ Kui seadme toitejuhe on saanud kahjustada, siis peab selle välja vahetama tootja, tema klienditeeninduskeskuse töötaja või sarnase kvalifikatsiooniga isik.

Probleem	Põhjus ja võimalik lahendus
Ekraan kustub ja II ▷ vilgub.	Aktiveeritud on energisäästurežiim. ▶ Vajutage II ▷. ✓ Sümbol läheb uuesti põlema.
" E:30 / -80 "	Heitveetoru või vee väljalaskevoolik on blokeeritud. ▶ Puhastage heitveetoru ja/või vee väljalaskevoolik.  Heitveetoru või vee väljalaskevoolik on millegi vahele kinni jäänud või sõlmes. ▶ Veenduge, et heitveetoru ja vee väljalaskevoolik ei oleks sõlmes ega millegi vahele kinni jäänud.
	Vee väljalaskevoolik on ühendatud liiga kõrgele. ▶ Paigaldage vee väljalaskevoolik kuni 1 meetri kõrgusele.
	Vee väljalaskevoolikule on paigaldatud sobimatu pikendus. ▶ Eemaldage veevoolikult sobimatud pikendused. → "Seadme ühendamine", lk 14
	Äravoolupump on ummistunud. ▶ → "Äravoolupumba puhastamine", lk 44
	Pumbakate ei ole õigesti peale pandud. ▶ Pange pumbakate õigesti peale.
	Pumbakate ei ole täielikult peale kruvitud. ▶ Veenduge, et pumbakate on täielikult seadmesse kruvitud. Pumbakatte käepide peab olema vertikaalasendis.
	Olete doseerinud liiga suure koguse pesuvahendit.



Probleem	Põhjus ja võimalik lahendus
"E:30 / -80 "	<ul style="list-style-type: none"> <li>▶ Kohene meede: segage 1 spl kangapehmenajat 0,5 liitri veega ning valage see käsitsi doseerimise lahtrisse (mitte kasutada ülerõivaste, spordirõivaste ega udusulgedest esemete korral).</li> <li>▶ Kui intelligentne doseerimine on aktiveeritud, vähendage "doseeritava põhikogust" → Lk 37.</li> <li>▶ Käsitsi doseerimise korral lisage järgmise pesutsükli ajal sama koguse pesu kohta vähem pesuvahendit.</li> </ul>
"E:38 / -25 / -26 "	<p>Äravoolumpump on ummistunud.</p> <ul style="list-style-type: none"> <li>▶ → "Trumli puhastamine", lk 42</li> </ul> <p>Kui tõrge kuvatakse uuesti</p> <ul style="list-style-type: none"> <li>▶ → "Äravoolumpumba puhastamine", lk 44</li> </ul> <p>Kummitihendi õhu sissevõtuava on blokeeritud.</p> <ul style="list-style-type: none"> <li>▶ → "Kummitihendis asuva õhu sissevõtuava puhastamine", lk 47</li> </ul>
"E:10 / -00 / -10 / -20"	<p>Intelligentse doseerimise süsteemi pump on ummistunud.</p> <ol style="list-style-type: none"> <li>1. Lülitage seade välja.</li> <li>2. Puhastage pumbaosa. → "Pesuvahendi sahtli puhastamine", lk 43</li> <li>3. Kui märgutuli hakkab uuesti põlema, võtke ühendust müügijärgse teeninduse osakonnaga. → "Klienditeenindus", lk 61</li> </ol> <p><b>Märkus:</b> Saate käivitada pesuprogrammi, kui desaktiveerite intelligentse doseerimise süsteemi ja doseerite pesuvahendi käsitsi. → "Nupud", lk 24</p>
"H:32"	<p>Pesukoguse tasakaalustamise süsteem on tsentrifuugimistsükli peatanud, sest pesu on ebaühtlaselt jaotatud.</p> <ul style="list-style-type: none"> <li>▶ Jaotage pestavad esemed trumlis ümber.</li> </ul> <p><b>Märkus:</b> Kui võimalik, pange trumlisse nii suuri kui ka väikseid esemeid. See võimaldab pesul tsentrifuugimise ajal paremini jaotuda.</p>
"E:30 / -10" ja/või 	<p>Veesurve on liiga väike.</p> <p>Ei ole võimalik lahendada.</p> <p>Vee sissevoolufilter on ummistunud</p> <ul style="list-style-type: none"> <li>▶ Puhastage vee sissevoolufilter.</li> </ul> <p>Veekraan on kinni.</p> <ul style="list-style-type: none"> <li>▶ Keerake veekraan lahti.</li> </ul>

Probleem	Põhjus ja võimalik lahendus
"E:30 / -10" ja/või 	Vee sisselaskevoolik on sõlmes. ► Kontrollige, et voolik ei oleks sõlmes ega kokku murtud. Veetaseme mõõtesüsteem on defektne. <b>Märkus:</b> Veateatega käivitab seade vee väljalaskmise. 1. Oodake umbes viis minutit, kuni vesi on välja lastud. 2. Veateate lähtestamiseks lülitage seade välja. 3. Lülitage seade uuesti sisse. 4. Kui kuvatakse sama teade, helistage klienditeenindusse. → "Klienditeenindus", lk 61
"E:35 / -10 "	Seadme all on vesi. ► Keerake veekraan kinni. ► Helistage müüjijärgse teeninduse osakonda. → "Klienditeenindus" lk 61 Seade lekib. ► Keerake veekraan kinni. ► Helistage müüjijärgse teeninduse osakonda. → "Klienditeenindus" lk 61
	Pesuvahendi sahtel ei ole korralikult seadmesse lükatud. ► Lükake pesuvahendi sahtel nii kaugemale kui võimalik. Pumbaüksus ei ole sisestatud. 1. Sisestage pumbaüksus pesuvahendi sahtlisse, → "Pesuvahendi sahtli puhastamine", lk 43 2. Lükake pesuvahendi sahtel nii kaugemale kui võimalik.
	Olete doseerinud liiga suure koguse pesuvahendit. ► Kohene meede: segage 1 spl kangapehmenajat 0,5 liitri veega ning valage see käsitsi doseerimise lahtrisse (mitte kasutada ülerõivaste, spordirõivaste ega udusulgedest esemete korral). ► Kui intelligentne doseerimine on aktiveeritud, vähendage doseeritavat põhikogust → lk 37. ► Käsitsi doseerimise korral lisage järgmise pesutsükli ajal sama koguse pesu kohta vähem pesuvahendit.

Probleem	Põhjus ja võimalik lahendus
	Trummel vajab puhastamist. ▶ → "Trumli puhastamine", lk 42
"E:30/-20"	Olete doseerinud liiga suure koguse pesuvahendit. ▶ Kätsi doseerimise korral lisage järgmise pesutsükli ajal sama koguse pesu kohta vähem pesuvahendit. Seadmesse on lisatud vett. ▶ Ärge lisage töötavasse seadmesse vett. Solenoidventiil on katki. ▶ Helistage müügijärgse teeninduse osakonda. → "Klienditeenindus", lk 61
Kõik muud veakoodid.	Probleem 1. Lülitage seade välja ja uuesti sisse. 2. Kui teade kuvatakse uuesti, ühendage seade vähemalt 30 sekundiks elektrivõrgust lahti. ✓ Ühekordse tõrke korral teade kaob. 3. Kui teade kuvatakse uuesti, võtke ühendust müügijärgse teeninduse osakonnaga. Kirjeldage neile täpselt, millise tõrkega on tegu. → "Klienditeenindus", lk 61
Seade ei tööta.	Pistik ei ole vooluvõrku ühendatud. ▶ Ühendage seadme pistik pesa. Voolukatkesti on katki. ▶ Kontrollige kaitsmes asuvat voolukatkestit. On olnud voolukatkestus. ▶ Kontrollige, kas köögivalgustus või muud seadmed töötavad.
Programm ei käivitu.	Te ei ole vajutanud II ▷. ▶ Vajutage II ▷. Seadme uks ei ole kinni. 1. Sulgege seadme uks. 2. Vajutage programmi käivitamiseks II ▷. Lapselukk on aktiveeritud. ▶ → "Lapseluku desaktiveerimine", lk 35 <b>Ready</b> on aktiveeritud. ▶ Kontrollige, kas <b>Ready</b> on aktiveeritud. → "Nupud", lk 25 Pestavad esemed on jäänud seadme ukse vahele.

Probleem	Põhjus ja võimalik lahendus
<p>Programm ei käivitu.</p>	<p>▶ Eemaldage seadme ukse vahele jäänud esemed.</p> <hr/> <p>Pesuvahendi sahtel ei ole korralikult seadmesse lükatud.</p> <p>▶ Lükake pesuvahendi sahtel nii kaugemale kui võimalik.</p> <hr/> <p>Intelligentse doseerimise süsteemi pump on ummistunud.</p> <ol style="list-style-type: none"> <li>1. Lülitage seade välja.</li> <li>2. Puhastage pumbaosa. → "Pesuvahendi sahtli puhastamine", lk 43</li> <li>3. Lülitage seade välja.</li> <li>4. Kui märgutuli hakkab uuesti põlema, võtke ühendust müügi-järgse teeninduse osakonnaga. → "Klienditeenindus" lk 61</li> </ol> <p><b>Märkus:</b> saate käivitada pesuprogrammi, kui desaktiveerite intelligentse doseerimise süsteemi ja doseerite pesuvahendi käsitsi. → «Nupud», lk 24</p>
<p>Seadme ust ei saa avada.</p>	<p>☐ on aktiveeritud.</p> <p>▶ Jätke programmiga, valides <b>Spin</b> või <b>Drain</b> ja vajutades II ▷. → "Programmi lõpetamine, kui loputusvesi on jäänud masinasse", lk 34.</p> <hr/> <p>Temperatuur on liiga kõrge.</p> <p>▶ Oodake, kuni temperatuur on langenud.</p> <p>▶ → "Programmi tühistamine", lk 34</p> <hr/> <p>Veetase on liiga kõrge.</p> <p>▶ Valige vee väljalaskmiseks sobiv programm. → "Programmide", lk 27</p> <hr/> <p>Vooluühenduse viga.</p> <p>▶ Avage seadme üks hädaolukorras vabastamise mehhanismi kasutades. → "Ukse avamine hädaolukorras", lk 60</p>
<p>Pesuvett ei lasta pesu- masinast välja.</p>	<p>Heitveetoru või vee väljalaskevoolik on blokeeritud.</p> <p>▶ Puhastage heitveetoru ja/või vee väljalaskevoolik.</p> <hr/> <p>Heitveetoru või vee väljalaskevoolik on millegi vahele kinni jäänud või sõlmes.</p> <p>▶ Veenduge, et heitveetoru ja vee väljalaskevoolik ei oleks sõlmes ega millegi vahele kinni jäänud.</p> <hr/> <p>Äravoolumpump on ummistunud.</p> <p>▶ → "Äravoolumpumba puhastamine", lk 44</p> <hr/> <p>☐ on aktiveeritud.</p>

Probleem	Põhjus ja võimalik lahendus
Pesuvett ei lasta pesu- masinast välja.	<p>▶ Jätkake programmiga, valides <b>Spin</b> või <b>Drain</b> ja vajutades II ▷ . → "Programmi lõpetamine, kui loputusvesi on jäänud masinasse", lk 34.</p> <p>Vee väljalaskevoolik on ühendatud liiga kõrgele.</p> <p>▶ Paigaldage vee väljalaskevoolik kuni 1 meetri kõrgusele.</p> <p>Pumbakate ei ole korralikult kokku pandud.</p> <p>▶ Pange pumbakate korralikult kokku.</p> <p>Olete doseerinud liiga suure koguse pesuvahendit.</p> <p>▶ Kohene meede: segage 1 spl kangapehmendajat 0,5 liitri veega ning valage see käsitsi doseerimise lahtrisse (mitte kasutada ülerõivaste, spordirõivaste ega udusulgedest esemete korral).</p> <p>▶ Kui intelligentne doseerimine on aktiveeritud, vähendage "doseeritavat põhikogust" → Lk 37.</p> <p>▶ Käsitsi doseerimise korral lisage järgmise pesutsükli ajal sama koguse pesu kohta vähem pesuvahendit.</p> <p>Vee väljalaskevoolikule on paigaldatud sobimatu pikendus.</p> <p>▶ Eemaldage veevoolikult sobimatud pikendused. → "Seadme ühendamine", lk 14</p> <p>Pumbakate ei ole täielikult peale kruvitud.</p> <p>▶ Veenduge, et pumbakate on täielikult seadmesse kruvitud. Pumba katte käepide peab olema vertikaalasendis.</p>
Vesi ei voola, pesuva- hendit ei doseerita.	<p>Te ei ole vajutanud II ▷ .</p> <p>▶ Vajutage II ▷ .</p> <p>Vee sissevoolufilter on ummistunud</p> <p>▶ Puhastage vee sissevoolufilter.</p> <p>Veekraan on kinni.</p> <p>▶ Keerake veekraan lahti.</p> <p>Vee sisselaskevoolik on sõlmes.</p> <p>▶ Kontrollige, et voolik ei oleks sõlmes ega kokku murtud.</p>

Probleem	Põhjus ja võimalik lahendus
Tsentrifuugimistsükkel teostatakse mitu korda.	<p>Tasakaalustamata pestavate esemete koguse tuvastamise süsteem kõrvaldab tasakaalustamatuse, jaotades pestavaid esemeid korduvalt ümber.</p> <p>▶ See ei ole rike - teie ei pea midagi tegema.</p> <p><b>Märkus:</b> võimalusel pange trumliisse nii väikeseid kui ka suuri esemeid. See võimaldab pesul tsentrifuugimise ajal paremini jaotuda.</p>
Programmi tööaeg muutub pesutsükli ajal.	<p>Programmi tööaega optimeeritakse elektrooniliselt. See võib muuta programmi tööaega.</p> <p>▶ See ei ole rike - teie ei pea midagi tegema.</p> <p>Tasakaalustamata pestavate esemete koguse tuvastamise süsteem kõrvaldab tasakaalustamatuse, jaotades pestavaid esemeid korduvalt ümber.</p> <p>▶ See ei ole rike - teie ei pea midagi tegema.</p> <p><b>Märkus:</b> võimalusel pange trumliisse nii väikeseid kui ka suuri esemeid. See võimaldab pesul tsentrifuugimise ajal paremini jaotuda.</p> <p>Kui vahtu on liiga palju, lülitab vahutuvastussüsteem sisse loputustsükli.</p> <p>▶ See ei ole rike - teie ei pea midagi tegema.</p>
Trumli ei ole nähtavat vett.	<p>Trumli olevat vett ei näe.</p> <p>▶ See ei ole rike - teie ei pea midagi tegema.</p> <p>▶ Ärge lisage töötavasse seadmesse vett.</p>
Trummel hakkab pärast programmi käivitamist jõnksutama.	<p>Seda põhjustab mootori sisemine testimine.</p> <p>▶ See ei ole rike - teie ei pea midagi tegema.</p>
Seade vibreerib ja liigub kohalt tsentrifuugimise ajal.	<p>Seade ei ole õigesti tasakaalu seadistatud.</p> <p>▶ → «Seadme sisselülitamine», lk 15</p> <p>Seadme jalad ei ole tasakaalu fikseeritud.</p> <p>▶ Kindlustage seadme jalad.</p> <p>→ «Seadme sisselülitamine», lk 15</p> <p>Transpordipoldid ei ole eemaldatud.</p> <p>▶ → «Transpordipoltide eemaldamine», lk 13</p>
Trummel ei pöörle, vesi ei voola sisse.	<p>Seade tuvastab pestavate esemete kogust.</p> <p>▶ See ei ole rike - teie ei pea midagi tegema.</p> <p><b>Märkus:</b> pestavate esemete koguse tuvastamiseks võib kuluda kuni kaks minutit.</p>

Probleem	Põhjus ja võimalik lahendus
Tekkinud on palju vahtu	<p>Olete doseerinud liiga suure koguse pesuvahendit.</p> <ul style="list-style-type: none"> <li>▶ Kohene meede: segage 1 spl kangapehmendajat 0,5 liitri veega ning valage see käsitsi doseerimise lahtrisse (mitte kasutada ülerõivaste, spordirõivaste ega udusulgedest esemete korral).</li> <li>▶ Kui intelligentne doseerimine on aktiveeritud, vähendage doseeritavat põhikogust → Lk 37.</li> <li>▶ Käsitsi doseerimise korral lisage järgmise pesutsükli ajal sama koguse pesu kohta vähem pesuvahendit.</li> </ul>
i-DOS 1 i-DOS 2 ei saa aktiveerida.	<p>Intelligentne doseerimine ei ole selle programmiga kasutatav.</p> <ul style="list-style-type: none"> <li>▶ See ei ole rike - teie ei pea midagi tegema.</li> <li>→ "Programmi käivitamine intelligentse doseerimise süsteemiga", lk 35</li> </ul>
Programm ei võimalda intelligentset doseerimist.	<p>Ei ole võimalik lahendada.</p>
Seade ei tsentrifuugi suurel kiirusel.	<p>Valitud on väike tsentrifuugimiskiirus.</p> <ul style="list-style-type: none"> <li>▶ Järgmisel korral seadistage pesutsükli suurem tsentrifuugimiskiirus.</li> </ul> <p>Süsteem on tuvastanud tasakaalustamata pesukoguse ja kasutatakse väiksemat tsentrifuugimiskiirust, et trumliis olev pesukogus tasakaalustada.</p> <ul style="list-style-type: none"> <li>▶ Jaotage pestavad esemed trumliis ümber.</li> </ul> <p><b>Märkus:</b> Kui võimalik, pange trumliisse nii suuri kui ka väikseid esemeid. See võimaldab pesul tsentrifuugimise ajal paremini jaotuda.</p> <ul style="list-style-type: none"> <li>▶ Käivitage <b>Spin</b> programm.</li> </ul>
Tsentrifuugimisprogramm ei käivitu.	<p>Heitveetoru või vee väljalaskevoolik on blokeeritud.</p> <ul style="list-style-type: none"> <li>▶ Puhastage heitveetoru ja vee väljalaskevoolik</li> </ul> <p>Heitveetoru või vee väljalaskevoolik on millegi vahele kinni jäänud või sõlmes.</p> <ul style="list-style-type: none"> <li>▶ Veenduge, et heitveetoru ja vee väljalaskevoolik ei ole sõlmes ega millegi vahele kinni jäänud.</li> </ul> <p>See ei ole rike - pesukoguse tasakaalustamise süsteem on tsentrifuugimistsükli peatanud, sest pesu on ebaühtlaselt jaotatud.</p> <ul style="list-style-type: none"> <li>▶ Jaotage pestavad esemed trumliis ümber.</li> </ul> <p><b>Märkus:</b> Kui võimalik, pange trumliisse nii suuri kui ka väikseid esemeid. See võimaldab pesul tsentrifuugimise ajal paremini jaotuda.</p> <ul style="list-style-type: none"> <li>▶ Käivitage <b>Spin</b> programm.</li> </ul>

<b>Probleem</b>	<b>Põhjus ja võimalik lahendus</b>
Kiire susisev müra.	Vesi uhatakse surve all pesuvahendi sahtlisse. ▶ See ei ole rike - tegemist on tavalise töömüraga.
Pikem, mühisev müra enne pesutsükli käivitumist või kangapehmen-daja lisamist.	Intelligentse doseerimise süsteem jaotab pesuvahendit või hooldustooteid. ▶ See ei ole rike - tegemist on tavalise töömüraga.
Lühiajaline mühisev müra pärast seadme sisse lülitamist.	Intelligentse doseerimise süsteem katsetab töötamist. ▶ See ei ole rike - tegemist on tavalise töömüraga.
Vali müra tsentrifuugi-mise ajal.	Seade ei ole õigesti tasakaalu seadistatud. ▶ → « <i>Seadme tasakaalu seadistamine</i> », lk 15 Seadme jalad ei ole tasakaalu fikseeritud. ▶ Kindlustage seadme jalad. → « <i>Seadme tasakaalu seadistamine</i> », lk 15 Transpordipoldid ei ole eemaldatud. ▶ → « <i>Transpordipoltide eemaldamine</i> », lk 13
Kolksuv müra, lõgise-mine äravoolupumbas.	Äravoolupumpa on sattunud võõrkehad. ▶ → « <i>Äravoolupumba puhastamine</i> », lk 44
Lüripiv, rütmiline ime-mishääl.	Äravoolupump on aktiivne, pesuvett pumbatakse välja. ▶ See ei ole rike - tegemist on tavalise töömüraga.
Pesuesemed kortsuvad.	Tsentrifuugimiskiirus on liiga suur. ▶ Järgmisel korral seadistage pesutsüklile väiksem tsentrifuu-gimiskiirus. Pestavaid esemeid on liiga palju. ▶ Järgmisel korral pange seadmesse vähem pestavaid esemeid. Valitud on kangatüübile sobimatu programm. ▶ Valige kangatüübile sobivam programm.
Tsentrifuugimise tu-lemus ei ole rahuldav. Pestud esemed on liiga märjad / liiga niisked.	Valitud on väike tsentrifuugimiskiirus. ▶ Järgmisel korral seadistage pesutsüklile suurem tsentrifuugi-miskiirus. ▶ Käivitage <b>Spin</b> programm. Heitveetoru või vee väljalaskevoolik on blokeeritud. ▶ Puhastage heitveetoru ja vee väljalaskevoolik. Heitveetoru või vee väljalaskevoolik on millegi vahele kinni jäänud või sõlmes.



Probleem	Põhjus ja võimalik lahendus
<p>Tsentrifuugimise tulemus ei ole rahuldav. Pestud esemed on liiga märjad / liiga niisked.</p>	<p>▶ Veenduge, et heitveetoru ja vee väljalaskevoolik ei ole sõlmesega millegi vahele kinni jäänud.</p> <hr/> <p>Pesukoguse tasakaalustamise süsteem on tsentrifuugimistsükli peatanud, sest pestavad esemed on ebaühtlaselt jaotatud.</p> <p>▶ Jaotage pestavad esemed trumlis ümber.</p> <p><b>Märkus:</b> kui võimalik, pange trumlisse nii suuri kui ka väikeseid esemeid. See võimaldab pesul tsentrifuugimise ajal paremini jaotuda.</p> <p>▶ Käivitage <b>Spin</b> programm.</p> <hr/> <p>Süsteem on tuvastanud tasakaalustamata pesukoguse ja kasutatakse väiksemat tsentrifuugimiskiirust, et trumlis olev pesukogus tasakaalustada.</p> <p>▶ Jaotage pestavad esemed trumlis ümber.</p> <p><b>Märkus:</b> kui võimalik, pange trumlisse nii suuri kui ka väikeseid esemeid. See võimaldab pesul tsentrifuugimise ajal paremini jaotuda.</p> <p>▶ Käivitage <b>Spin</b> programm.</p>
<p>Niisketel pestud esemetel on pesuvahendijäägid.</p>	<p>Pesuvahendid võivad sisaldada veeslahustumatuid aineid, mis jäävad pestud esemetele.</p> <p>▶ Käivitage <b>Rinse</b> programm.</p> <hr/> <p>Intelligentse doseerimise süsteemi jaoturisse on lisatud sobimatut pesuvahendit.</p> <ol style="list-style-type: none"> <li>1. Kontrollige, kas kasutatud pesuvahend on sobiv. → "Pesuvahendid ja hooldustooted", lk 31</li> <li>2. Laske jaotur tühjaks. → «Pesuvahendi sahtli puhastamine», lk 43</li> <li>3. Puhastage jaotur.</li> <li>4. Täitke jaotur uuesti. → «Jaoturi täitmine», lk 36</li> </ol> <hr/> <p>Pesuvahendi doseeritav põhikogus ei ole õigesti reguleeritud.</p> <p>▶ Kui intelligentne doseerimine on aktiveeritud, vähendage "doseeritavat põhikogust" → lk 37</p>
<p>Kuivadel pestud esemetel on pesuvahendijäägid.</p>	<p>Pesuvahendid võivad sisaldada veeslahustumatuid aineid, mis jäävad pestud esemetele.</p> <p>▶ Harjake esemeid pärast pesemist ja kuivatamist.</p> <hr/> <p>Intelligentse doseerimise süsteemi jaoturisse on lisatud sobimatut pesuvahendit.</p> <ol style="list-style-type: none"> <li>1. Kontrollige, kas kasutatud pesuvahend on sobiv. → "Pesuvahendid ja hooldustooted", lk 31</li> </ol>

<b>Probleem</b>	<b>Põhjus ja võimalik lahendus</b>
Kuivadel pestud esemetel on pesuvahendijäägid.	<p><b>2.</b> Laske jaotur tühjaks. → «<i>Pesuvahendi sahtli puhastamine</i>», lk 43</p> <p><b>3.</b> Puhastage jaotur.</p> <p><b>4.</b> Täitke jaotur uuesti. → «<i>Jaoturi täitmine</i>», lk 36</p> <hr/> <p>Põhidoos ei ole õigesti reguleeritud. ▶ Kui intelligentne doseerimine on aktiveeritud, vähendage põhidoosi → lk 37.</p>
Kui seadet ei ole korralikult puhastatud.	<p>Põhidoos ei ole õigesti reguleeritud. ▶ Kui intelligentne doseerimine on aktiveeritud, reguleerige põhidoos → lk 37 õigesti.</p> <hr/> <p>Pesuvahend või hooldustooted on intelligentse doseerimise süsteemi jaoturites paakunud.</p> <p><b>1.</b> Kontrollige, kas kasutatud pesuvahend on sobiv. → «<i>Pesuvahendid ja hooldustooted</i>», lk 31</p> <p><b>2.</b> Laske jaotur tühjaks. → «<i>Pesuvahendi sahtli puhastamine</i>», lk 43</p> <p><b>3.</b> Puhastage jaotur.</p> <p><b>4.</b> Täitke jaotur uuesti. → «<i>Jaoturi täitmine</i>», lk 36</p> <hr/> <p>Intelligentse doseerimise süsteemi jaoturisse on lisatud sobimatut pesuvahendit.</p> <p><b>1.</b> Kontrollige, kas kasutatud pesuvahend on sobiv. → «<i>Pesuvahendid ja hooldustooted</i>», lk 31</p> <p><b>2.</b> Laske jaotur tühjaks. → «<i>Pesuvahendi sahtli puhastamine</i>», lk 43</p> <p><b>3.</b> Puhastage jaotur.</p> <p><b>4.</b> Täitke jaotur uuesti. → «<i>Jaoturi täitmine</i>», lk 36</p>
Home Connect ei tööta õigesti.	<p>Sel võivad olla erinevad põhjused. ▶ Minge <a href="http://www.home-connect.com">www.home-connect.com</a>.</p>
Koduvõrguga puudub ühendus.	<p>Wi-Fi on välja lülitatud. ▶ → «<i>Wi-Fi aktiveerimine seadmel</i>», lk 39</p> <hr/> <p>Wi-Fi on aktiveeritud, aga koduvõrguga ei saa ühendust luua.</p> <p><b>1.</b> Veenduge, et koduvõrk on saadaval.</p> <p><b>2.</b> Ühendage seade uuesti koduvõrku. → «<i>Seadme ühendamine Home Connect</i>», lk 38</p>

Probleem	Põhjus ja võimalik lahendus
Vesi lekib vee sisse- laskevoolikust.	Vee sisselaskevoolik ei ole õigesti / tugevasti ühendatud. <b>1.</b> Ühendage veevoolik sisselaskevoolik õigesti. → «Vee sisselaskevooliku ühendamine», lk 14 <b>2.</b> Keerake kruvi kinni.
Vesi lekib vee välja- laskevoolikust.	Vee väljalaskevoolik on kahjustunud. ▶ Vahetage kahjustunud vee väljalaskevoolik välja.
Vesi lekib vee välja- laskevoolikust.	Vee väljalaskevoolik ei ole õigesti ühendatud. ▶ Ühendage vee väljalaskevoolik õigesti. → «Vee väljalaskeühenduse tüübid», lk 15
Seadmesse on tekkinud ebameeldiv lõhn.	Niiskus ja pesuvahendi jäägid võivad tekitada baktereid. ▶ → “Trumli puhastamine”, lk 42 ▶ Kui te seadet ei kasuta, jätke seadme uks ja pesuvahendi sahtel lahti, et jääkvesi saaks aurustuda.
Riidele on pärast programmi <b>Iron Assist</b>  kasutamist jäänud märjad plekid.	Riiet on niisutanud trumlist või seadme uksest tilkunud veepiisad. Need tulenevad kas kondenseeritud aurust või eelmise pesuprogrammi niiskusest. ▶ Triikige riided või riputage need kuivama.
Ukse alt lekib vett.	Uks on määrdunud või tihend lekib. ▶ Puhastage uks ja tihend.

## 20.1 Lahti lukustamine hädaolukorras

### Ukse lahti lukustamine

**Nõue:** äravoolupump on tühi. → lk 44

1. **TÄHELEPANU!** Väljavoolav vesi võib põhjustada varalist kahju.
  - ▶ Ärge avage seadme ust, kui näete, et vesi voolab läbi klaasi.
- Tõmmake hädaolukorra vabastusnupp tööriista abil allapoole ja vabastage see.

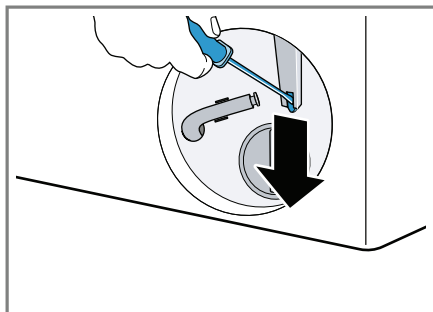

- ✓ Ukselukk on nüüd lahti lukustatud.
2. Sisestage hooldustööde klapp ja lukustage see oma kohale.
3. Sulgege hooldustööde klapp.

---

## 21 Transport, hoiustamine ja kasutuselt kõrvaldamine

### 21.1 Seadme eemaldamine

1. Keerake veekraan kinni.
2. Vee sisselaskevooliku tühjendamine.
3. Lülitage seade välja.
4. Tõmmake pistik pesast välja.
5. Laske ülejäänud pesuvesi välja.  
→ "Äravoolupumba puhastamine", lk 44
6. Ühendage voolikud küljest lahti.

7. Tühjendage jaoturid.

### 21.2 Transpordipoltide sisestamine

Kindlustage seade transportimise ajaks, kasutades selleks transpordipolte, et vältida kahjustusi.

1. Vajadusel kasutage kaitsekattete eemaldamiseks kruvikeerajat.

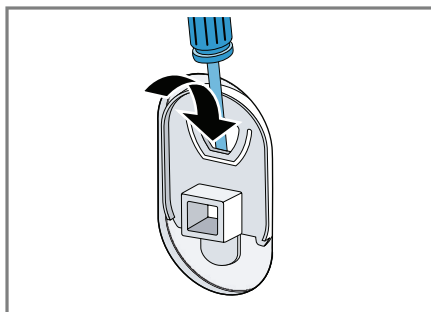

Hoidke kaitsekatted alles.

2. Paigaldage neli transpordipolti.  
→ "Transpordipoltide eemaldamine"  
lk 13.

### 21.3 Seadme uuesti kasutamine

- ▶ Lisateavet vt  
→ "Paigaldamine ja ühendamine", lk 12  
ja  
→ "Enne esimest kasutuskorda", lk 20.

## 21.4 Seadme kasutusest kõrvaldamine

Vana seadme ringlusse andmisel eraldatakse sellest hinnalised toormaterjalid.



### HOIATUS!

#### Tervisekahjustuste oht!

Lapsed võivad end seadmesse lukustada ja enda elu ohtu seada.

- ▶ Ärge paigaldage seadet ukse taha, sest see võib seadme ukse blokeerida või selle täielikku avamist takistada.
  - ▶ Kui seade on muutunud kasutuskõlbatuks, tuleb selle toitejuhe eemaldada. Tõmmake pistik pesast välja, lõigake toitejuhe seadme küljest ära ja lõhkuge seadme ukse lukk, nii et seadme ust ei saa enam sulgeda.
1. Tõmmake seadme pistik pesast välja.
  2. Lõigake seadme toitejuhe küljest.
  3. Kõrvaldage seade kasutusest keskkonnasäästlikul viisil.

Sellekohast teavet saate seadme edasimüüjalt või kohalikust omavalitsusest.



See seade on tähistatud vastavalt Euroopa direktiivile 2012/19/EÜ elektri- ja elektroonikaseadmete jäätmete kohta (WEEE). Selle direktiiviga sätestatakse kogu ELi hõlmav raamistik kasutuskõlbatuks muutunud seadmete tagastamise ja ümbertöötlemise kohta.

## 22 Klienditeenindus

Seadme funktsioonidele vastavaid originaalvaruosi vastavalt saab soetada klienditeeninduskeskusest vähemalt 10 aastat alates kuupäevast, millal seade Euroopa Majanduspiirkonnas turule tuli.

**Märkus:** garantiiajal on klienditeeninduskeskuse abi tasuta.

Täpset teavet teie riigis kehtiva garantiiaja ja garantiitingimuste kohta saate klienditeenindusest, toote edasimüüjalt ja meie veebilehelt. Klienditeenindusse helistades peate ütleva oma seadme tootenumbri (E-number) ja tootmisseria numbrit (FD-number).

Klienditeeninduskeskuste kontaktid leiate kaasasolevast klienditeeninduskeskuste kataloogist või meie veebisaidilt.

### 22.1 Tootenumber (E-number) ja tooteseeria number (FD-number)

Tootenumbri (E-number) ja tooteseeria numbrit (FD-number) leiate seadme andmeplaadilt. Sõltuvalt mudelist asub seadme andmeplaat:

- seadme ukse siseküljel,
- hooldustööde klapi siseküljel,
- seadme tagaküljel.

Märkige oma seadme vastavad andmed ja klienditeeninduskeskuse telefoninumber üles, et need oleksid hõlpsasti kättesaadavad.

## 22.2 AQUA-STOP garantii

Lisaks garantiinõuetele müüja vastu vastavalt ostulepingule ja lisaks tootjagarantiile pakume täiendavat garantiid järgmistel tingimustel.

- Juhul, kui meie Aqua-Stop süsteemi defekt on põhjustanud erakasutajale veekahjustusi, hüvitame need kahjustused. Pidage meeles, et kaitse veekahjustuste eest on tagatud vaid juhul, kui seade on ühendatud vooluvõrku.
- See garantii kehtib seadme kogu kasuliku tööea vältel.
- Garantiinõude saab esitada ainult juhul, kui seade on õigesti paigaldatud ja ühendatud Aqua-Stopiga vastavalt meie juhistele; see hõlmab ka Aqua-Stop pikenduse (originaaltarvik) õiget kinnitamist. Meie garantii ei kata defektseid veetorusid, kraane ega nende ühendusi kuni Aqua-Stop ühendamiseni veekraaniga.
- Põhimõtteliselt ei ole vaja Aqua-Stop süsteemiga ühendatud seadet töötamise ajal jälgida ega veekraani igapäevasel kasutamisel iga kasutuskorra järel tingimata sulgeda. Kraani peab kinni keerama vaid juhul, kui viibite kodust pikemat aega eemal, näiteks mitu nädalat järjest puhkusel.

## 23 Elektritarbimise väärtused

Alljärgnev teave on toodud vastavalt ELi ökodisaini määrusele. Programmide (v.a **Eco 40-60**) väärtused on ainult ligikaudsed ja need on kindlaks määratud vastavalt kehtivale standardile EN60456. Seetõttu on automaatse doseerimise funktsioon desaktiveeritud. Märkus võrdluskatse kohta: desaktiveerige automaatse doseerimise funktsioon, välja arvatud juhul, kui see funktsioon on katse eesmärk.

Programm	Pesu- kogus (kg)	Pro- grammi tööaeg (tundi- des) <sup>1</sup>	Ener- giakulu (kWh) <sup>1</sup>	Veekulu (l) <sup>1</sup>	Maksi- mumtem- peratuur (°C) 5 min <sup>1</sup>	Tsentri- fuugi- miskii- rus (p/ min) <sup>1</sup>	Jääkniis- kus (%) <sup>1</sup>
Eco 40- 60°C <sup>2</sup>	10,0	3:55	0,880	68,0	35	1509	47,00
Eco 40- 60°C <sup>2</sup>	5,0	2:50	0,490	52,0	28	1600	43,00
Eco 40- 60°C <sup>2</sup>	2,5	2:30	0,280	35,0	23	1600	42,00
Cottons 20°C	10,0	3:39	0,500	95,0	25	1600	42,00
Cottons 40°C	10,0	3:30	1,320	95,0	44	1600	42,00
Cottons 60°C	10,0	3:18	2,100	95,0	61	1600	42,00
Cotton 40 °C + Prewash	10,0	4:20	1,500	115,0	42	1600	42,00
Easy Care 40°C	4,0	2:29	0,780	45,0	44	1200	32,00
Mix 40°C	4,0	1:00	0,670	42,0	42	1400	50,00
 Wool / Handwach 30°C	2,0	0:41	0,210	40,0	24	800	27,00

<sup>1</sup> Tegelikud väärtused võivad siintoodud väärtustest erineda sõltuvalt järgmistest teguritest: veesurve, -karedus ja -temperatuur, ümbritseva keskkonna temperatuur, pestavate esemete tüüp, kogus ja määrumisaste, kasutatud pesuvahend, voolukoikumised ja valitud lisafunktsioonid.

<sup>2</sup> Külma veega (15 °C).katseprogramm vastavalt ELi ökodisaini direktiivile ja ELi energiamärgise määrusele..

## 24 Tehniline spetsifikatsioon

Seadme kõrgus	84,5 cm
Seadme laius	59,8 cm
Seadme sügavus	59,0 cm
Seadme sügavus suletud uksega	64.8 cm
Seadme sügavus avatud uksega	109.0 cm
Kaal	82,6 kg
Maksimaalne koormus	10,0 kg
Toitepinge	220–240 V, 50–60 Hz
☰ Minimaalne paigalduskaitse	10 A
Nimivõimsus	2300 W
Elektrikulu	<ul style="list-style-type: none"> <li>■ Väljalülitatud režiim: 0,50 W</li> <li>■ Ooterežiim: 0,50 W</li> <li>■ Aeg kuni võrku ühendatud seisurežiimi seadistamiseks (Wi-Fi): 5 minutit.</li> <li>■ Võrku ühendatud seisurežiim (Wi-Fi): 2,00 W</li> </ul>
Veesurve	<ul style="list-style-type: none"> <li>■ Miinimum: 100 kPa (1 baar)</li> <li>■ Maksimum: 1000 kPa (10 baari)</li> </ul>
Vee sisselaskevo-oliku pikkus	150 cm

Vee väljalaskevo-oliku pikkus	150 cm
Toitejuhtme pikkus	210 cm

See toode sisaldab energiatõhususe klassi F valgusallikaid. Need valgusallikad on saadaval varuosana ja neid tohib vahetada ainult vastava kvalifikatsiooniga isik. Rohkem teavet oma seadme kohta leiate veebilehelt <https://eprel.ec.europa.eu/><sup>1</sup>. See veebiaadress on seotud ametliku EU EPREL tooteandmebaasiga. Selle juhendi trükkimise ajal ei ole seda veebiaadressi veel avalikustatud. Seetõttu järgige toote mudelite otsimise juhiseid. Toote identifitseerimisnumber moodustub seadme andmeplaadil toodud tootenumbris (E-number) enne kaldkriipsu olevatest tähemärkidest. Toote identifitseerimisnumbri leiate ka ELi energiamärgise esimeselt realt.

## 25 Vastavus-deklaratsioon

Robert Bosch Hausgeräte GmbH kinnitab käesolevaga, et mobiilirakenduse Home Connect funktsioonid vastavad direktiivi 2014/53/EÜ peamistele nõuetele ja teistele asjakohastele normidele. Vastavusdeklaratsiooni täisteksti leiate aadressilt [www.bosch-home.com](http://www.bosch-home.com) oma seadme tootelehel olevate lisadokumentide hulgast.

<sup>1</sup> Kehtib ainult Euroopa Majanduspiirkonna riikidele

<sup>2</sup> Olenevalt seadme spetsifikatsioonidest





sagedusriba 2,4 GHz, (2400–2483.5 MHz):

100 mW kuni

5 GHz sagedusriba : (5150–5350 MHz +

5470–5725 MHz): 100 mW kuni



BE	BG	CZ	DK	DE	EE	IE	EL	ES
FR	HR	IT	CY	LI	LV	LT	LU	HU
MT	NL	AT	PL	PT	RO	SI	SK	FI
SE	NO	CH	TR	IS	UK (NI)			

5 GHz WLAN (Wi-Fi): kasutamiseks ainult siseruumides.

AL	BA	MD	ME	MK	RS	UK	UA
----	----	----	----	----	----	----	----

5 GHz WLAN (Wi-Fi): kasutamiseks ainult siseruumides.

## Kallis klient,

Sõltumata teie elukohast on meie klienditeenindus alati teie käeulatuses ja üks meie hooldustehnikutest vastutab just teie piirkonna eest.

### Meie soovitus teile:

Palun kontrollige enne klienditeenindusse helistamist, kas saate oma seadme töös tekkinud häire kõrvaldamisega iseseisvalt hakkama. Nii hoidute kohustusest maksta hooldustehniku visiidist tulenevat väljakutsetasu. Vastavad nõuanded leiate oma seadme kasutusjuhendist.

### Meil on hea meel teid aidata – kiiresti, asjatundlikult ja mõistliku hinnaga!

Meie kvalifitseeritud hooldustehnikud on teie käsutuses igas riigis. Neil on olemas vajalikud originaalvaruosad kõikide seadmete remontimiseks. See säästab aega ja kulutusi.

---

## Rike? See saab kõrvaldatud!



Käesolevas voldikus on toodud klienditeeninduste aadressid ja **telefoninumbrid** riikide kaupa.

### Järgnevate andmete edastamisega saate oma probleemi lahendamist veelgi kiirendada.

Palun edastage meile järgnev info:

1. Oma täpne **aadress ja telefoninumber**
2. Täpne **probleemi kirjeldus**
3. **Ostukuupäev**
4. Tootenumber (**E-number**) tüübisildilt
5. Tootmiskuupäev (**FD-number**) tüübisildilt

### Seadme tüübisildi näide

E-NR. <b>XYZ1234/00</b>		FD7202
GU1442	0 705 144 811	
GEFRIERGERÄT DIN 8953	KLASSE N	BRUTTUVOLUMEN 134 l NUTZVOLUMEN 113 l
GEFRIERVERMÖGEN 17 Kg/24h		
KOMPRESSOR 220-240 V ~ 50 Hz 120 W		
KÄLTEMITTEL R12 0,140 Kg		
ZUL. BETRIEBSÜBERDRUCK 40/15 bar <b>EIGENSICHER</b>		
 TYP	GU 5D 14.1	made in Germany
		

Vaadake oma seadme kasutusjuhendist, kus asub teie seadme tüübisilt.

Käesolevas voldikus loetletud teeninduskeskused on ette nähtud ainult meie ametlike kohalike edasimüüjate kaudu müüdnud seadmete hooldamiseks ja remontimiseks.

Sellepöolest püüame me vajadusel hankida varuosi ja sooritada vajalikke remonttöid ka teistes riikides ostetud ning kaudsel teel imporditud seadmetele.

## Garantii tingimused

Sellele seadmele antava garantii tingimused määrab kindlaks meie edasimüüja selles riigis, kus seadet müüakse. Täpsemat infot garantii tingimuste kohta saate igal hetkel seadme edasimüüjal/ kauplusest, kellelt te oma seadme ostsite, või meie ametlikust müügiesindusest teie riigis. Garantiinõuete korral peab esitama ostukviitungi.

**Eesti / Estonia**

**TEENINDUSKESKUSED**

**Eliser OÜ**

Mustamäe tee 24

10621 Tallinn

Telefon: +372 665 0090

[hooldus@eliser.ee](mailto:hooldus@eliser.ee)

[www.kodumasinatereмонт.ee](http://www.kodumasinatereмонт.ee)

**Renerki Kaubanduse OÜ**

**Euronics Teenindus**

Remondi küsimustes võite pöörduda üle  
Eesti asuvasse Euronicsi kauplustesse.

Telefon: +372 640 6400

[klienditeenindus@renerk.ee](mailto:klienditeenindus@renerk.ee)

[jarelteenindus@euronics.ee](mailto:jarelteenindus@euronics.ee)

[www.renerk.ee](http://www.renerk.ee)