



BOSCH



Reģistrējiet savu jauno
ierīci "MyBosch" tūlīt un
saņemiet bezmaksas
priekšrocības:
www.bosch-home.lv

Veļasmašīna

WGB256ABSN

lv Lietošanas rokasgrāmata un uzstādīšanas instrukcija

Plašāku informāciju, lūdzu, skatiet digitālajā lietošanas instrukcijā.



Saturs

1 Drošība	4	8 Pogas	24
1.1 Vispārīga informācija.....	4	9 Programmas.....	27
1.2 Paredzētā izmantošana	4	10 Piederumi.....	31
1.3 Lietotāju grupas ierobežojumi	4	11 Veļa	31
1.4 Droša uzstādīšana	5	11.1 Veļas sagatavošana.....	31
1.5 Droša lietošana.....	7	12 Mazgāšanas līdzekļi un kopšanas produkti.....	31
1.6 Droša tīrīšana un apkope.....	9	13 Darbināšanas pamati	32
2 Materiālu sabojāšanas novēršana... 10		13.1 Ierīces ieslēgšana	32
3 Vides aizsardzība un enerģijas taupīšana..... 11		13.2 Programmas iestatīšana	32
3.1 Iepakojuma nodošana atkritumos....	11	13.3 Programmas iestatījumu pielāgošana	33
3.2 Taupiet enerģiju un dabas resursus..	11	13.4. Programmas iestatījumu saglabāšana.....	33
3.3 Enerģijas taupīšanas režīms.....	11	13.5 Veļas iekraušana	33
4 Uzstādīšana un pieslēgšana	12	13.6 Aiztaisiet durtiņas.....	33
4.1 Ierīces izpakošana	12	13.7 Programmas palaišana.....	33
4.2 Komplekta saturs.....	12	13.8 Veļas mērcēšana	34
4.3 Prasības uzstādīšanas vietai.....	12	13.9 Veļas pievienošana	34
4.4 Transportēšanas skrūvju noņemšana	13	13.10 Programmas atcelšana	34
4.5 Ierīces pieslēgšana	14	13.11 Programmas norises turpināšana, ja programmas statuss ir "Rinse Hold" (Aizturēta skalošana).....	34
4.6 Ierīces līmeņošana	15	13.12 Veļas izkraušana	34
5 Iepazīšanās ar ierīci	17	13.13 Ieslēdziet ierīci gaidīšanas režīmā	34
5.1 Ierīce.....	17	14 Bērnu drošības slēdzis	35
5.2 Mazgāšanas līdzekļa atvilktnē	17	14.1 Bērnu drošības slēdža ieslēgšana....	35
5.3 Vadības pogas.....	18	14.2 Bērnu drošības slēdža izslēgšana....	35
5.4. Darbināšanas principi.....	18		
6 Pirms pirmās lietošanas	20		
6.1 Tukšas tvertnes mazgāšanas cikla palaišana.....	20		
7 Ekrāns	21		

15 Viedā dozēšanas sistēma	35	21.2 Transportēšanas skrūvju uzlikšana .	60
15.1. Programmas ar automātisko dozēšanas sistēmu palaišana	35	21.3 Ierīces lietošanas atsākšana.....	60
15.2 Dozatora papildīšana	36	21.4 Nolietotās ierīces nodošana atkritumos.....	61
15.3 Dozatora saturs.....	37	22 Klientu apkalpošanas dienests	61
15.4 Pamata deva	37	22.1 Ierīces numurs (E-Nr.) un ražošanas numurs (FD).....	61
16 “Home Connect”	37	22.2 AQUA-STOP garantija	62
16.1 Kā iestatīt	38	23 Patēriņa vērtības	63
16.2 “Home Connect” iestatīšana.....	38	24 Tehniskās specifikācijas	64
16.3 “Home Connect” izvēlne.....	38	24.1 Informācija par bezmaksas un atvērtā pirmkoda programmatūru.....	64
16.4 Wi-Fi aktivizēšana ierīcē	39	25 Atbilstības deklarācija	65
16.5 Ierīces Wi-Fi izslēgšana.....	39		
16.6 Ierīces tīkla iestatījumu atiestatīšana.....	39		
16.7 Attālinātā palaišana.....	39		
16.8 Attālinātā diagnostika	39		
16.9 Datu aizsardzība	40		
17 Pamata iestatījumi	41		
17.1. Pamata iestatījumu pārskats.....	41		
17.2. Pamata iestatījumu mainīšana.....	42		
18. Programmu skaitītājs.....	42		
18.1. Programmu skaitītāja izsaukšana... ..	42		
19 Tīrīšana un apkope	42		
19.1 Tvertnes mazgāšana	42		
19.2 Ieberiet veļas pulveri.	43		
19.3 Notekas sūkņa tīrīšana	44		
19.4 Gumijas blīves iepļūdes atveres tīrīšana	47		
20 Problēmu novēršana	48		
20.1 Avārijas atbrīvošana.....	60		
21 Transportēšana, glabāšana un nodošana atkritumos	60		
21.1 Ierīces atvienošana.....	60		



1 Drošība

Ņemiet vērā turpmāk tekstā sniegtos norādījumus par drošību.

1.1 Vispārīga informācija



- Izlasiet rūpīgi šo instrukciju rokasgrāmatu.
- Instrukciju rokasgrāmatu un informāciju par ierīci glabāriet drošā vietā izmantošanai nākotnē vai nākamajam īpašniekam.
- Nepievienojiet ierīci elektrībai, ja tā transportēšanas laikā ir bojāta.

1.2 Paredzētā izmantošana

Šo ierīci lietojiet tikai:

- audumu, kurus drīkst mazgāt veļas mašīnā, un ar rokām mazgājamas vilnas izstrādājumu mazgāšanai atbilstoši norādījumiem par kopšanu uz to etiķetes.
- izmantojot krāna ūdeni un veikalā iegādājamos mazgāšanas un kopšanas līdzekļus izmantošanai veļas mašīnās;
- privātās māsaimniecībās un mājokļa videi līdzīgās telpās;
- līdz maks. 4000 m virs jūras līmeņa.

1.3 Lietotāju grupas ierobežojumi

Izvairieties no risku radīšanas bērniem un mazāk aizsargātām personām.

Šo ierīci drīkst lietot bērni no 8 gadu vecuma un cilvēki ar samazinātām fiziskajām, maņu/garīgajām spējām vai neatbilstošu pieredzi un/vai zināšanām, ja viņi tiek uzraudzīti vai ir apmācīti par ierīces drošu lietošanu, un ir sapratuši saistītos riskus. Neļaujiet bērniem spēlēties ar šo ierīci. Bērni nedrīkst veikt ierīces apkopi un tīrīt to, ja netiek uzraudzīti.

Neļaujiet bērniem līdz 3 gadu vecumam un lolojumdzīvniekiem piekļūt šai ierīcei.

1.4 Droša uzstādīšana

BRĪDINĀJUMS – elektriskās strāvas trieciena risks!

Nepareizi uzstādīta ierīce rada bīstamību.

- ▶ Ierīci pievienojiet un darbiniet tikai saskaņā ar specifikācijām, kas norādītas uz parametru plāksnītes.
- ▶ Ierīci pievienojiet tikai maiņstrāvas avotam pareizi uzstādītā, sazemētā kontaktligzdā.
- ▶ Pareizi jāierīko mājokļa elektroinstalācijas aizsargvadu sistēma. Instalācijai jābūt ar pietiekami lielu šķērsriezumu.
- ▶ Ja izmanto paliekošās strāvas slēdzi, izmantojiet tikai tādu, uz kura ir atzīme .
- ▶ Nekad neierīkojiet ierīcei ārēju slēdzi, piem., taimeri vai tālvadības pulti.
- ▶ Pēc ierīces uzstādīšanas elektrības vada kontaktdakšiņai jābūt brīvi pieejamai. Ja nav iespējama brīva pieeja, pastāvīgi jāierīko visus polus izolējošs slēdzis atbilstoši uzstādīšanas noteikumiem.
- ▶ Uzstādot ierīci, pārbaudiet, vai elektrības vads nav iespiests vai bojāts. Ja elektrības vada izolācija ir bojāta, tas rada bīstamību.
- ▶ Nepieļaujiet elektrības vada saskari ar karstām ierīces daļām vai karstuma avotiem.
- ▶ Nepieļaujiet elektrības vada saskari ar asiem stūriem vai malām.
- ▶ Nesamezgliojiet, nespiediet un nepārveidojiet elektrības vadu.

BRĪDINĀJUMS – aizdegšanās risks!

Izmantot pagarinātājus un neapstiprinātas pārejas ir bīstami.

- ▶ Neizmantojiet pagarinātājus vai sadalītājus.
- ▶ Izmantojiet tikai ražotāja apstiprinātas pārejas un elektrības vadus.
- ▶ Ja elektrības vads ir pārāk īss, un garāks nav pieejams, lūdzu, sazinieties ar elektriķi, lai veiktu mājoklim pielāgotu uzstādīšanu..

⚠ BRĪDINĀJUMS – risks savainoties!

Ierīces lielā svāra dēļ to ceļot var savainoties.

- ▶ Neceliet ierīci vienatnē.

Ja veļas mašīnu un žāvētāju uzstāda vienu virs otra nepareizi, uzstādītā ierīce var nokrist.

- ▶ Veļas žāvētāju virs veļas mašīnas uzstādi, izmantojot tikai veļas žāvētāja ražotāja piedāvāto savienošanas komplektu. Nav atļauts izmantot citus uzstādīšanas paņēmienus.
- ▶ Neuzstādi veļas žāvētāju virs veļas mašīnas, ja veļas žāvētāja ražotājs nepiedāvā piemērotu savienošanas komplektu.
- ▶ Neuzstādi veļas žāvētāju virs veļas mašīnas, ja ierīcēm ir dažādi ražotāji vai tām ir dažāds biezums un platums.
- ▶ Neuzstādi veļas žāvētāju virs veļas mašīnas uz platformas; ierīces var apgāzties.

⚠ BRĪDINĀJUMS – nosmakšanas risks!

Bērni var uzvilkt galvā iepakojuma materiālu vai ietīties tajā un nosmakt.

- ▶ Iepakojuma materiālu glabājiet bērniem nepieejamā vietā.
- ▶ Neļaujiet bērniem spēlēties ar iepakojuma materiālu.

⚠ UZMANĪBU – risks savainoties!

Ierīce lietošanas laikā var vibrēt vai pārvietoties.

- ▶ Novietojiet ierīci uz tīras, līdzenas, stingras virsmas.
 - ▶ Nolīmeņojiet ierīci, regulējot tās kājiņas un izmantojot spirta līmeņrādi.
- Ja šļūtenes un elektrības vadus izkārtu nepareizi, tie rada risku paklupt.
- ▶ Šļūtenes un vadus izkārtojiet tā, lai nerastos risks paklupt.

Ja ierīci pārvieto, turot aiz izvirzītajām daļām, piemēram, ierīces durtiņām, šīs daļas var nolūzt.

- ▶ Nepārvietojiet ierīci, turot aiz izvirzītajām daļām.

⚠ UZMANĪBU – risks sagriezties!

Pieskaroties ierīces asajām malām var sagriezties.

- ▶ Nepieskarieties ierīces asajām malām.

- ▶ Ierīci uzstādot un transportējot, lietojiet aizsargcimdus.

1.5 Droša lietošana

⚠ BRĪDINĀJUMS – elektriskās strāvas trieciena risks!

Ja ierīce vai elektrības vads ir bojāts, tas rada bīstamību.

- ▶ Nekad nelietojiet bojātu ierīci!
- ▶ Nekad nevelciet aiz elektrības vada, lai atvienotu kontaktdakšīņu no kontaktligzdas. Atvienojiet ierīci, turot aiz kontaktdakšīņas.
- ▶ Ja ierīce vai elektrības vads ir bojāts, nekavējoties atvienojiet kontaktdakšīņu no strāvas vai izslēdziet drošinātāju sadales skapī un aizgrieziet ūdens pievada krānu.
- ▶ Sazinieties ar klientu apkalpošanas dienestu. → 61. lpp.
- ▶ Iekļuvuša mitruma dēļ var gūt elektriskās strāvas triecienu.
- ▶ Ierīci lietojiet tikai noslēgtās telpās.
- ▶ Nepakļaujiet ierīci liela karstuma vai mitruma iedarbībai.
- ▶ Ierīces tīrīšanai neizmantojiet tvaika vai augstspiediena tīrīšanas ierīces, šļūtenes vai smidzinātājus.

⚠ BRĪDINĀJUMS – nopietna kaitējuma risks veselībai!

Bērni var iesprostot sevi ierīcē, tā apdraudot savu dzīvību.

- ▶ Nenovietojiet ierīci aiz durvīm, tās var traucēt ierīces durtiņu pilnīgu atvēršanu.
- ▶ Nolietotām ierīcēm atvienojiet elektrības kontaktdakšīņu no strāvas. Pēc tam nogrieziet elektrības vadu un neatgriezeniski sabojājiet slēdzi ierīces durtiņās, lai tās vairs neizvērtos.

⚠ BRĪDINĀJUMS – nosmakšanas risks!

Bērni var ieelpot vai norīt sīkas detaļas, tādējādi nosmokot.

- ▶ Sīkās detaļas glabājiet bērniem nepieejamā vietā.
- ▶ Neļaujiet bērniem spēlēties ar sīkajām detaļām.

⚠ BRĪDINĀJUMS – saindēšanās risks!

Ja veļas mazgāšanas un kopšanas līdzeklis tiek norīts, var rasties saindēšanās.

- ▶ Ja līdzeklis netišām norīts, vērsieties pie ārsta.
- ▶ Veļas mazgāšanas un kopšanas līdzekļus glabājiet bērniem nepieejamā vietā.

⚠ BRĪDINĀJUMS – sprādziena risks!

Veļas gabali, kas apstrādāti ar tīrīšanas līdzekļiem, kuru sastāvā ir šķīdinātāji, ierīcē var izraisīt sprādzienu.

- ▶ Iepriekš apstrādātus veļas gabalus pirms mazgāšanas rūpīgi izskalojiet.

⚠ UZMANĪBU – risks savainoties!

Ja stāv vai kāpj uz ierīces, darba virsma var salūzt.

- ▶ Nestāviet un nekāpiet uz veļas mašīnas. Ierīce var apgāzties, ja sēž vai balstās uz atvērtām durtiņām.
- ▶ Nesēdīet un nebalstīeties uz ierīces durtiņām.
- ▶ Nelieciet nekādus priekšmetus uz ierīces durtiņām.
- ▶ Sniedzoties tvertnē, kad tā vēl griežas, var savainot rokas.
- ▶ Pirms sniežaties ierīcē, sagaidiet, līdz tvertne pilnībā pārtrauc griezties.

⚠ UZMANĪBU – Risks applaucēties!

Mazgājot augstā temperatūrā, mazgāšanas līdzekļa šķīdums ļoti sakarst.

- ▶ Nepieskarieties karstam mazgāšanas līdzekļa šķīdumam.

⚠ UZMANĪBU – Risks gūt ķīmiskus apdegumus!

Atverot mazgāšanas līdzekļa atvilktni, no ierīces var izšļākties mazgāšanas līdzeklis un kopšanas līdzekļi. Saskarē ar acīm vai ādu tie var izraisīt kairinājumu.

- ▶ Ja acīs / uz ādas nokļūst mazgāšanas līdzeklis/kopšanas līdzekļi, rūpīgi skalojiet ar tīru ūdeni.
- ▶ Ja līdzeklis netišām norīts, vērsieties pie ārsta.
- ▶ Veļas mazgāšanas un kopšanas līdzekļus glabājiet bērniem nepieejamā vietā.

1.6 Droša tīrīšana un apkope

⚠ BRĪDINĀJUMS – elektriskās strāvas trieciena risks!

Nepareizi veikts remonts rada bīstamību.

- ▶ Ierīces remontu drīkst veikt tikai apmācīti speciālisti.
- ▶ Ierīces remontam izmantojiet tikai oriģinālās rezerves daļas.
- ▶ Lai izvairītos no riska, bojāta ierīces elektrības vada nomaiņa jāveic ražotājam, ražotāja klientu apkalpošanas dienestam vai līdzīgas kvalifikācijas speciālistam.

Iekļuvuša mitruma dēļ var gūt elektriskās strāvas triecienu.

- ▶ Ierīces tīrīšanai neizmantojiet tvaika vai augstspiediena tīrīšanas ierīces, šļūtenes vai smidzinātājus.

⚠ BRĪDINĀJUMS – risks savainoties!

Ir bīstami izmantot ne oriģinālās rezerves daļas un ne oriģinālos piederumus.

- ▶ Izmantojiet tikai ražotāja oriģinālās rezerves daļas un piederumus.

⚠ BRĪDINĀJUMS – saindēšanās risks!

Lietojot tīrīšanas līdzekļus, kuru sastāvā ir šķīdinātāji, var izdalīties indīgi tvaiki.

- ▶ Nelietojiet tīrīšanas līdzekļus, kuru sastāvā ir šķīdinātāji.

2 Materiālu sabojāšanas novēršana

UZMANĪBU!

Ja lieto nepareizu daudzumu veļas mīkstinātāja, mazgāšanas līdzekļa, kopšanas līdzekļa vai tīrīšanas līdzekļa, var tikt traucēta ierīces darbība.

- ▶ Ievērojiet ražotāja sniegtos ieteikumus par devām.

Pārsniedzot maksimālo porcijas svaru, tiek traucēta ierīces darbība.

- ▶ Ievērojiet maksimālo porcijas svaru → 27. lpp. katrai programmai un nepārsniedziet to.

Veļas mašīna ir nostiprināta transportēšanai ar transportēšanas skrūvēm. Neizņemtu transportēšanas skrūvju dēļ var sabojāt materiālus un radīt ierīcei bojājumus.

- ▶ Pirms ierīces palaišanas pilnībā izņemiet transportēšanas skrūves un glabāiet tās drošā vietā
- ▶ Lai novērstu ierīces bojājumu rašanos transportēšanas laikā, pirms transportēšanas ievietojiet transportēšanas skrūves līdz galam.

Ja ūdens pievada šļūteni pievieno nepareizi, iespējama materiālu sabojāšana.

- ▶ Pievelciet ūdens pievada skrūvju savienojumu ar roku spēku, līdz tie ir cieši savilkti.
- ▶ Ideālā gadījumā pievienojiet ūdens pievada šļūteni tieši pie ūdens krāna, neizmantojot nekādus papildu savienojuma elementus, piemēram, pārejas, pagarinājumus, vārstus u.tml.
- ▶ Raugieties, lai ūdens pievada šļūtenes vārsta korpus nesaskaras ar apkārtējiem priekšmetiem un ka uz to neiedarbojas nekādi ārēji spēki.

- ▶ Raugieties, lai ūdens pievada iekšējais diametrs ir vismaz 17 mm.
- ▶ Pārliecinieties, ka savienojuma ar ūdens pievadu vītnes garums ir vismaz 10 mm.

Ja ūdens spiediens ir pārāk augsts vai pārāk zems, var tikt traucēta ierīces darbība.

- ▶ Pārliecinieties, ka sistēmas pievadītā ūdens spiediens ir vismaz 100 kPa (1 bar), un nepārsniedz 1000 MPa (10 bar)
- ▶ Ja ūdens spiediens pārsniedz norādīto maksimālo vērtību, starp dzeramā ūdens pievadu un ierīces šļūteni jāierīko spiediena samazināšanas vārsts.
- ▶ Nepievienojiet veļas mašīnu jaucējkrānam vai karstā ūdens sildītājam bez spiediena.

Pārveidotu vai bojātu ūdens šļūteņu dēļ var sabojāt materiālus un radīt ierīcei bojājumus.

- ▶ Nesamezglējiet, nespiediet, nepārveidojiet un necaurduriet ūdens šļūtenes.
- ▶ Izmantojiet tikai ierīces komplektam pievienotās ūdens šļūtenes vai oriģinālās rezerves šļūtenes.
- ▶ Neizmantojiet atkārtoti iepriekš lietotas ūdens šļūtenes.

Ierīces darbināšana ar ūdeni, kas ir netīrs vai pārāk karsts, var radīt materiālu bojājumus.

- ▶ Darbiniet šo ierīci tikai ar aukstu krāna ūdeni.

Nepiemēroti tīrīšanas līdzekļi var sabojāt ierīces virsmas.

- ▶ Nelietojiet kodīgus vai abrazīvus tīrīšanas līdzekļus.
- ▶ Nelietojiet tīrīšanas līdzekļus, kuru sastāvā ir daudz spirta.
- ▶ Nelietojiet cietus beržamos vīkšķus vai tīrīšanas sūkļus.
- ▶ Ierīci tīriet tikai ar ūdeni, izmantojot mīkstu, mitru drānu.

- ▶ Ja tīrīšanas līdzekļa, izsmidzināmā līdzekļa vai cita līdzekļa atliekas nokļūst uz ierīces, nekavējoties tās noslaukiet.

3 Vides aizsardzība un enerģijas taupīšana

3.1 Iepakojuma nodošana atkritumos

Visi izmantotie iepakojuma materiāli ir videi draudzīgi un tos var atkārtoti pārstrādāt.

- ▶ Atsevišķās iepakojuma daļas sašķirojiet pēc veida un atsevišķi nododiet pārstrādei. Informāciju par iespējām nodot materiālus

3.2 Taupiet enerģiju un dabas resursus

Ja ievērosiet šos norādījumus, jūsu ierīce tērēs mazāk elektrības un ūdens.

Izvēlieties programmas ar zemu temperatūru un ilgāku mazgāšanas laiku, kā arī izmantojiet maksimālo porcijas svaru.

- ✓ Enerģijas patēriņš un ūdens patēriņš ir visefektīvākais.

Pievienojiet mazgāšanas līdzekli atbilstoši veļas netīrības pakāpei.

- ✓ Viegli vai normāli notraipītai veļai pietiek ar mazāku daudzumu mazgāšanas līdzekļa. Ievērojiet mazgāšanas līdzekļa ražotāja ieteikto devu.

Samaziniet mazgāšanas temperatūru, mazgājot viegli un normāli notraipītu veļu.

- ✓ Mazgājot zemā temperatūrā, ierīce tērē mazāk enerģijas. Viegli vai normāli notraipītai veļai pietiek ar zemāku temperatūru, nekā norādīta uz kopšanas zīmītes.

Iestatiet maksimālo izgriešanas ātrumu, ja vēlāk vēlaties veļu žāvēt veļas žāvētājā.

- ✓ Jo sausāka veļa, jo īsāka žāvēšanas programmas norise. Tas savukārt samazina enerģijas patēriņu. Lielāks izgriešanas ātrums mazina atlikušo mitrumu veļā, taču palielina izgriešanas troksni.

Mazgāšanas ciklā neieklājiet veļas priekšmazgāšanu.

- ✓ Izmantojot priekšmazgāšanu, paildzinās programmas norise un palielinās enerģijas un ūdens patēriņš.

Ierīcei ir nepārtrauktās, automātiskās svara pielāgošanas funkcija.

- ✓ Atkarībā no auduma veida un porcijas lieluma nepārtrauktās, automātiskās svara pielāgošanas funkcija optimāli pielāgo ūdens patēriņu un programmas ilgumu.

Ierīce ir aprīkota ar "Aqua-Sensor".

- ✓ Skalošanas cikla laikā "Aqua-Sensor" pārbauda skalojamā ūdens duļķainību un atbilstoši pielāgo skalošanas ciklu ilgumu un skaitu.

3.3 Enerģijas taupīšanas režīms

Ja ilgu laiku ierīci nelieto, tā automātiski pārslēdzas uz enerģijas taupīšanas režīmu. Enerģijas taupīšanas režīms izslēdzas, ja no jauna izmantojat ierīci.

Ja jūs neturpināt ierīci darbināt, tā ieslēdz gaidīšanas režīmu.

4 Uzstādīšana un pieslēgšana

4.1 Ierīces izpakošana

UZMANĪBU!

Tvertnē atstātie priekšmeti, kuri nav paredzēti ierīces darbināšanai, var sabojāt materiālus un ierīci.

► Pirms ierīces palaišanas izņemiet šos priekšmetus, kā arī visus komplektam pievienotos piederumus no tvertnes.

1. Ierīcei noņemiet pilnīgi visu iepakojumu un aizsargpārsegus. Informāciju par iepakojuma materiālu nodošanu atkritumos videi draudzīgā veidā skatiet sadaļā → *"Iepakojuma nodošana atkritumos"* 11. lpp.
2. Pārbaudiet, vai ierīcei nav redzamu bojājumu.
3. Attaisiet durtiņas.
4. No tvertnes izņemiet piederumu.
5. Aiztaisiet durtiņas.

4.2 Komplekta saturs

Pēc visu detaļu izpakošanas pārbaudiet, vai transportēšanas laikā nav radušies bojājumi, un vai piegādātas visas komplekta daļas.

UZMANĪBU!

Ja ierīci darbina ar nepilnīgiem vai bojātiem piederumiem tā, iespējams, nespēs kārtīgi darboties, vai arī var rasties ierīces / materiālu bojājumi.

► Nedarbiniet ierīci, izmantojot nepilnīgus vai bojātus piederumus.

► Pirms ierīces darbināšanas nomainiet šos piederumus.

→ *"Piederumi"*, 31. lpp.

Piezīme: Rūpnīcā ierīce ir pārbaudīta, lai pārlicinātos, ka tā ir darba kārtībā. Šo pārbaudīto rezultātā ierīcē var palikt ūdens traipi. Pēc pirmā mazgāšanas cikla tie pazudīs.

Piegādes komplektā ir:

- Veļas mašīna;
- Pavaddokumenti;
- Transporta skrūves;
→ *"Transporta skrūvju noņemšana"*, 13. lpp.
- Nosedzošie vāciņi;
- Līkums ūdens notekas šļūtenes nostiprināšanai.

4.3 Prasības uzstādīšanas vietai

⚠ BRĪDINĀJUMS

Elektriskās strāvas trieciena risks!

Ierīcei ir detaļas zem sprieguma. Ir bīstami pieskarties detaļām zem sprieguma.

► Nedarbiniet ierīci bez nosedzošā vāka.

⚠ BRĪDINĀJUMS –

ievainojumu risks!

Ja ierīci lieto, novietotu uz pamatnes, tā var apgāzties.

► Vienmēr piestipriniet ierīces kājiņas ar ražotāja nodrošinātajām stiprināšanas skavām → 31. lpp., pirms ierīci lietojat pirmo reizi.

UZMANĪBU!

Ja ierīci uzstāda vietās, kur iespējama sasalšana, vai ārā, sasalušais atlikušais ūdens var sabojāt ierīci, un sasalušās šļūtenes var saplaisāt vai pārplīst.

► Neuzstādiet un nedarbiniet ierīci vietās, kur iespējama sasalšana, un/vai ārpus telpām.

Ierīci rūpnīcā ir veikta funkciju pārbaude, tādēļ, tajā, iespējams, ir palicis ūdens. Atlikušais ūdens var izlīt, ja ierīci sagāž slīpāk par 40° leņķi.

- ▶ Esiet uzmanīgi, sagāžot ierīci.
- ▶ Ierīci transportējiet vertikālā pozīcijā.

Uzstādīšanas vieta Prasības

Uz pamatnes



Nostipriniet ierīci, izmantojot stiprināšanas skavas
→ 31. lpp.

Uz koka siju grīdas

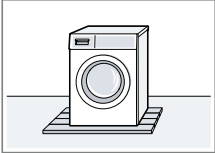

Uzlieciet ierīci uz ūdensizturīgas koka plāksnes, kura ir vengi pieskrūvēta pie grīdas. Koka plāksnei jābūt vismaz 30 mm biežai.

Virtuves iekārtā

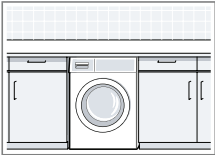

Vajadzīga 60 cm plata niša. Veļas mašīnu uzstādiet tikai zem nepārtrauktas darba virsmas, kas ir stingri piestiprināta līdzās esošajiem skapīšiem.

Pie sienas

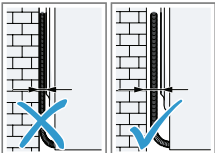

Neiespiediet šļūtenes starp sienu un ierīci.

4.4 Transportēšanas skrūvju noņemšana

Ierīci nostiprina transportēšanai, izmantojot transportēšanas skrūves ierīces aizmugurē.

Piezīme: Transportēšanas skrūves un uznavas glabājiet drošā vietā nākamajai transportēšanai.

→ „Transportēšanas skrūvju uzlikšana”, 60. lpp.

1. Izvelciet šļūtenes no turētājiem.

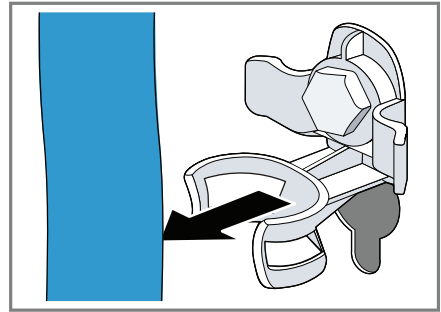

2. Atskrūvējiet ① un izņemiet ② visas četras transportēšanas skrūves, izmantojot uzgriežņu atslēgu WAF 13.

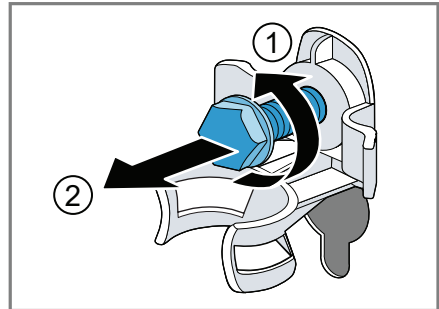

3. Izvelciet elektrības vadu no turētāja.

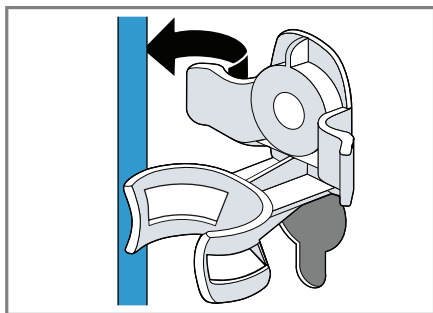

4. Noņemiet visas četras uznavas.

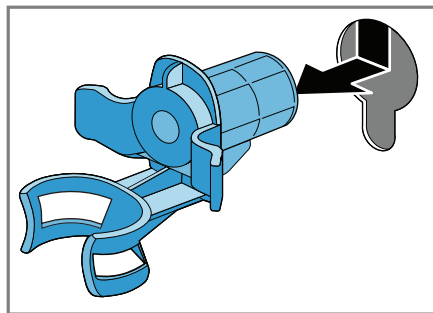

5. Uzlieciet visus četrus nosedzošos vāciņus.

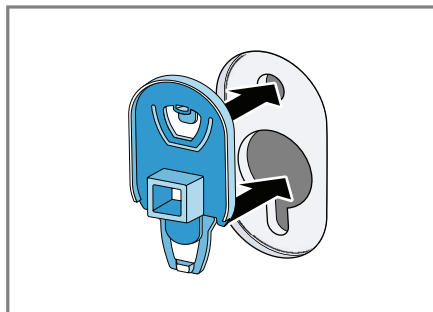

6. Piespiediet visus četrus nosedzošos vāciņus.

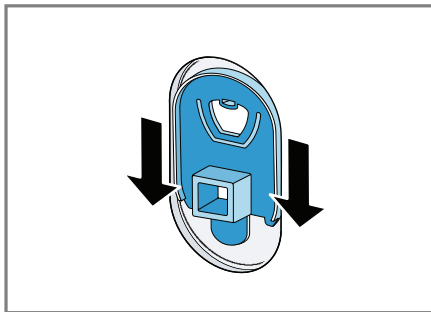

Piezīme: lai uzstādītu transportēšanas stiprinājumus pirms ierīces transportēšanas, veiciet šīs darbības apvērsta secībā.

4.5 Ierīces pieslēgšana

Ūdens pievada šļūtenes pievienošana

⚠ BRĪDINĀJUMS

Elektriskās strāvas trieciena risks!

Ierīcei ir detaļas zem sprieguma. Ir bīstami pieskarties detaļām zem sprieguma.

► Nemērciet elektrisko drošības vārstu "AquaStop" ūdenī.

1. Pievienojiet ūdens ieklūdes šļūteni pievada krānam (26,4 mm = 3/4").

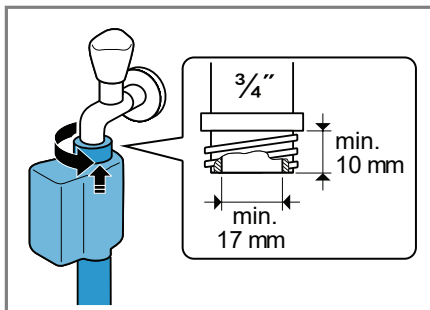

2. Uzmanīgi atgrieziet ūdens pievadu un pārliecinieties, ka savienojumu vietās nav noplūdes.

Ūdens izplūdes savienojumu veidi

Šī informācija jums palīdzēs ierīci pievienot ūdens izplūdes vietai.

UZMANĪBU!

Ūdens izlaišanas laikā ūdens notekas šļūtenē ir spiediens, tādēļ uzstādītā savienojuma vieta var kļūt vaļīga.

- Nostipriniet ūdens notekas šļūteni, lai tā nekļūst vaļīga.

Piezīme: Ievērojiet notekas augstumu. Maksimālais notekas augstums ir 100 cm.

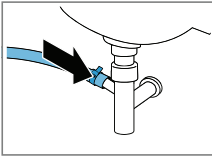
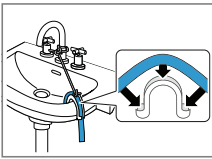
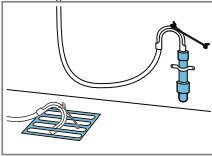
<p>Ūdens izlaišana sifonā.</p> 	<p>Nostipriniet savienojuma vietu ar (24–40 mm) šļūtenes spaili.</p>
<p>Ūdens izlaišana izlietnē.</p> 	<p>Nostipriniet un nodrošiniet ūdens notekas šļūteni ar līkumu.</p>
<p>Ūdens izlaišana plastmasas caurulē ar gumijas uznavu vai notekā.</p> 	<p>Nostipriniet un nodrošiniet ūdens notekas šļūteni ar līkumu.</p>

Ierīces pievienošana strāvas avotam

Piezīme: jūsu mājokļa elektroinstalācijai šai ierīcei jāatbilst vietējo normatīvo aktu prasībām un drošības noteikumiem, tajā jābūt ierīkotam atlikumstrāvas slēdzim.

1. Ievietojiet ierīces elektrības vada kontaktdakšīņu tuvīnajā kontaktligzdā. Informācija par ierīces pieslēgumu pieejama sadaļā "Tehniskā informācija" → 64. lpp.

Pārbaudiet, vai kontaktdakšīņa ir kārtīgi iesprausta.

4.6 Ierīces līmeņošana

Lai mazinātu troksni un nepieļautu ierīces izkustēšanos, pareizi nolīmeņojiet ierīci.

1. Ar uzgriežņu atslēgu WAF 17 atļaidiet fiksējošos uzgriežņus, tos griežot pulksteņrādītāju kustības virzienā.

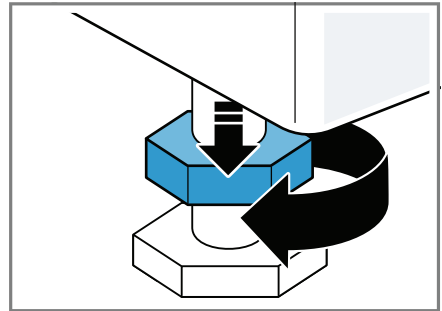

lv Uzstādīšana un pieslēgšana

2. Lai nolīmeņotu ierīci, groziet ierīces kājiņas. Ar spirta līmeņrādi pārliedzinieties, ka ierīce ir precīzi nolīmeņota.

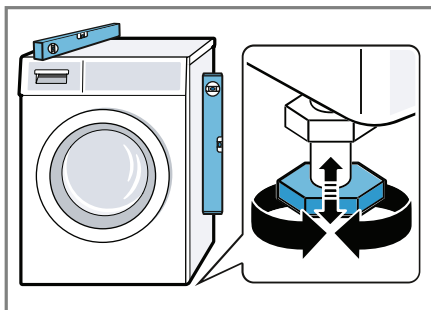

Visām ierīces kājiņām stingri jābalstās uz zemes.

3. Fiksējošos uzgriežņus pieskrūvējiet cieši pie korpusa, izmantojot uzgriežņu atslēgu WAF 17.

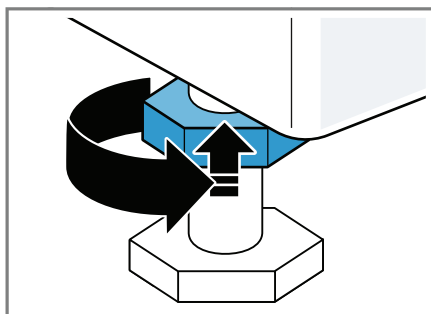

To darot, turiet stingri kājiņas un neizmainiet to augstumu.

5 Iepazīšanās ar ierīci

5.1 Ierīce

Šeit sniegts jūsu ierīces detaļu pārskats.

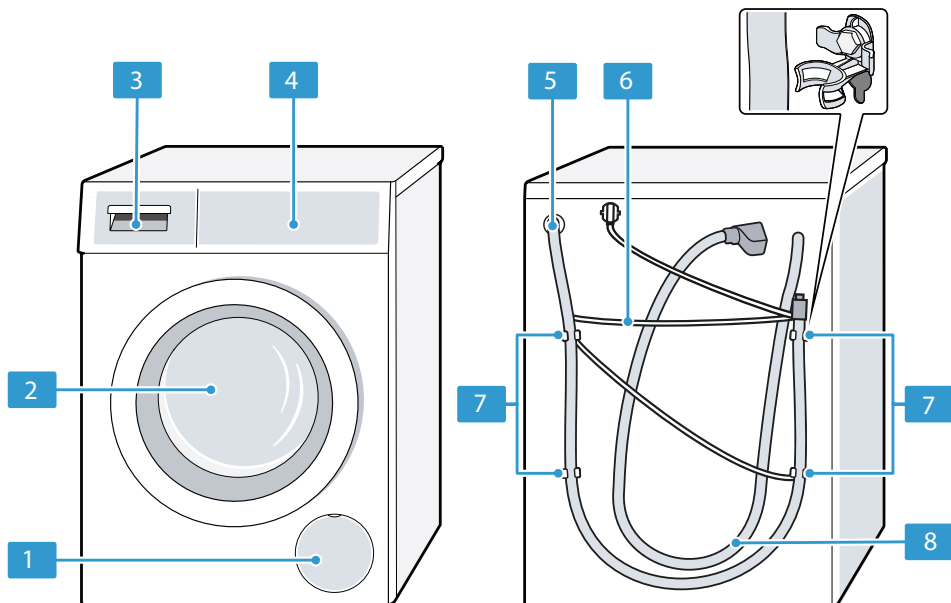

Dažiem modeļiem atsevišķas detaļu īpašības, piemēram, krāsa un forma, var atšķirties no attēlā redzamajām.

1 Notekas sūkļa apkopes lūciņa
→ 44. lpp.

2 Durvīņas

3 Mazgāšanas līdzekļa atvilktnē
→ 17. lpp.

4 Vadības pogas → 18. lpp.

5 Ūdens notekas šļūtene → 15. lpp.

6 Elektrības vads → 15. lpp.

7 Transportēšanas skrūves → 13. lpp.

8 "Ūdens pievada šļūtene" → 14. lpp.

5.2 Mazgāšanas līdzekļa atvilktnē

Piezīme: ievērojiet ražotāja norādījumus par mazgāšanas un kopšanas līdzekļu lietošanu un devām, kā arī informāciju programmu aprakstos.
→ "Programmas", 27. lpp.

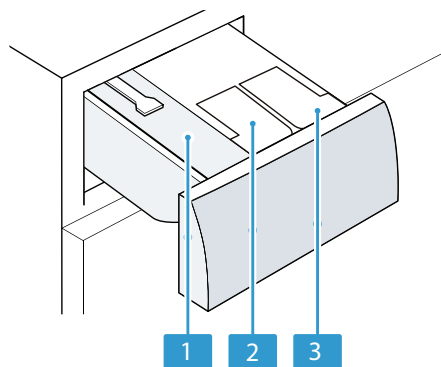

- | | |
|---|---|
| 1 | Manuāls dozēšanas nodaļums |
| 2 | ⊗: Dozētājs veļas mīkstinātājam vai mazgāšanas līdzeklim. |
| 3 | △: Dozētājs mazgāšanas līdzeklim |

5.3 Vadības pogas

Vadības pogas izmanto visu jūsu ierīces funkciju konfigurēšanai, kā arī informācijas iegūšanai par darbības statusu.

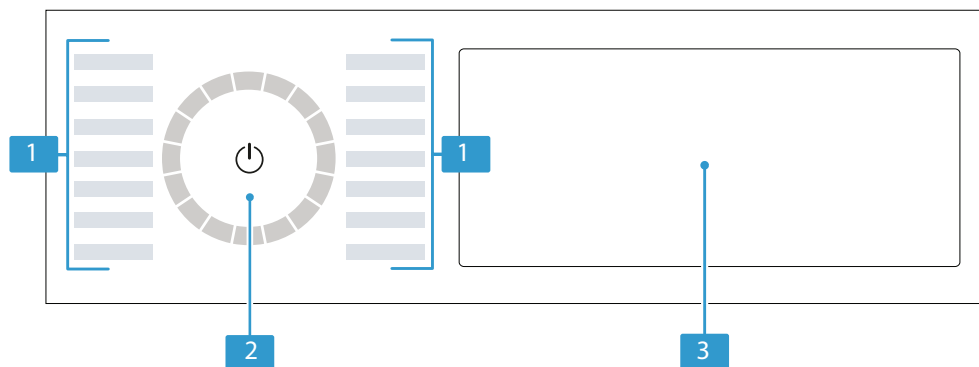

- | | |
|---|-----------------------------------|
| 1 | Programmas → 27. lpp. |
| 2 | Programmu izvēles poga → 32. lpp. |
| 3 | Ekrāns un pogas → 21. lpp. |

5.4. Darbināšanas principi

Dažas ekrāna zonas ir pogas un reaģē uz pieskārienu. Iestatījumus var ieslēgt, izslēgt vai mainīt, spiežot pogas.

Aktivizētais iestatījums ekrānā redzams spoži izgaismots.

UZMANĪBU!

Spiežot ekrānu ar spēku, varat to sabojāt.

- ▶ Nespieties ekrānu ar lielu spēku.
- ▶ Nespieties ekrānu, izmantojot spicis vai asus priekšmetus.

Papildu pogu parādīšana vai paslēpšana

Sašaurinātā ekrānā dažas pogas ir paslēptas. Ja jūs šīs papildu pogas parādāt ekrānā, var aktivizēt vai deaktivizēt attiecīgos iestatījumus.

1. Lai parādītu papildu pogas, īsu brīdi piespiediet "More" (Vairāk).

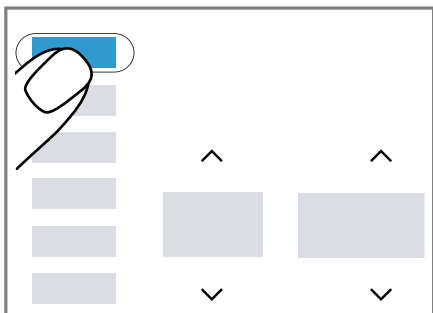

- ✓ Ekrānā redzamas visas papildu pogas.

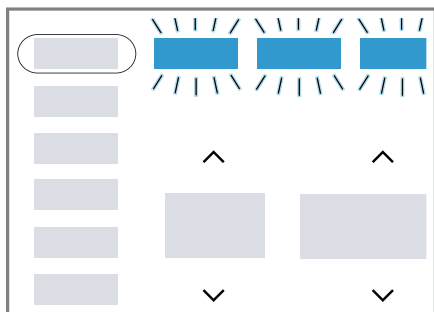

2. Lai paslēptu papildu pogas, vēlreiz īsu brīdi piespiediet "More" (Vairāk).

Papildu pogu skata pielāgošana

Jūs atbilstoši savām vajadzībām varat pielāgot pogas, kuras arī tiek parādītas, lai pastāvīgi būtu redzami jūsu biežāk izmantotie iestatījumi.

1. Piespiediet un apm. 3 sekundes turiet piespiestu pogu "More" (Vairāk).

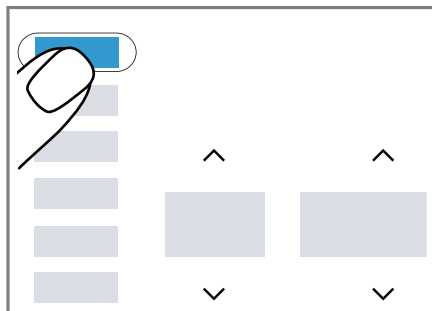

- ✓ Papildu pogas ekrānā mirgo.
2. Uz īsu brīdi piespiediet atsevišķās pogas.

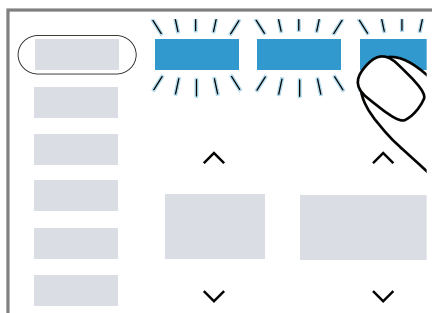

- ✓ Pielāgotās pogas izgaismojas pastāvīgi.
3. Lai pielietotu izmaiņas, uz īsu brīdi piespiediet "More" (Vairāk).
- ✓ Pielāgotās pogas ir pastāvīgi redzamas ekrānā.

Iestatījumu vērtības mainīšana

Ja jūs aktivizējat noteiktus iestatījumus, ekrānā redzamas izvēles pogas, un jūs varat mainīt iestatījuma vērtību.

- ▶ Piespiediet izvēles pogas → 24. lpp.
Ekrānā redzama iestatījuma vērtība.

6 Pirms pirmās lietošanas

Sagatavojiet ierīci lietošanai.

6.1 Tukšas tvertnes mazgāšanas cikla palaišana



Jūsu ierīce rūpnīcā tika rūpīgi pārbaudīta. Lai atbrīvotos no atlikušā ūdens, palaidiet pirmo mazgāšanas ciklu bez veļas.

1. Spiediet .
Paies dažas sekundes, līdz ierīce ieslēgsies.
2. Lietotnē "Home Connect" izvēlieties programmu "**Cotton 90°C**" (Kokvilna 90°C) vai programmu tvertnes mazgāšanai.
3. Aiztaisiet durtiņas.
4. Izvelciet mazgāšanas līdzekļa atvilktni.

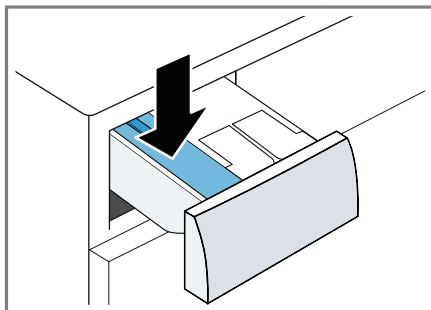
5. Manuālās dozēšanas nodaļumā iebēriet veļas pulveri, kas satur balinātāju.



Lai novērstu putošanu, izmantojiet tikai pusi no mazgāšanas līdzekļa ražotāja ieteiktās devas viegli notraipītai veļai. Neizmantojiet mazgāšanas līdzekli, kas paredzēts vilnai vai jutīgiem audumiem.

6. Iebīdiet mazgāšanas līdzekļa atvilktni.
7. Spiediet **II**  (Palaišana / pārkraušana), lai palaistu programmu.
 - ✓ Ekrānā redzams atlikušais programmas ilgums.
 - ✓ Pēc programmas beigām ekrānā redzams **End** (Beigas).
8. Palaidiet pirmo mazgāšanas ciklu vai piespiediet , lai ierīci izslēgtu.
→ "Darbināšanas pamati", 32. lpp.

7 Ekrāns

Ekrānā redzami pašreizējie iestatījumi, iespējas vai būtiskā informācija.



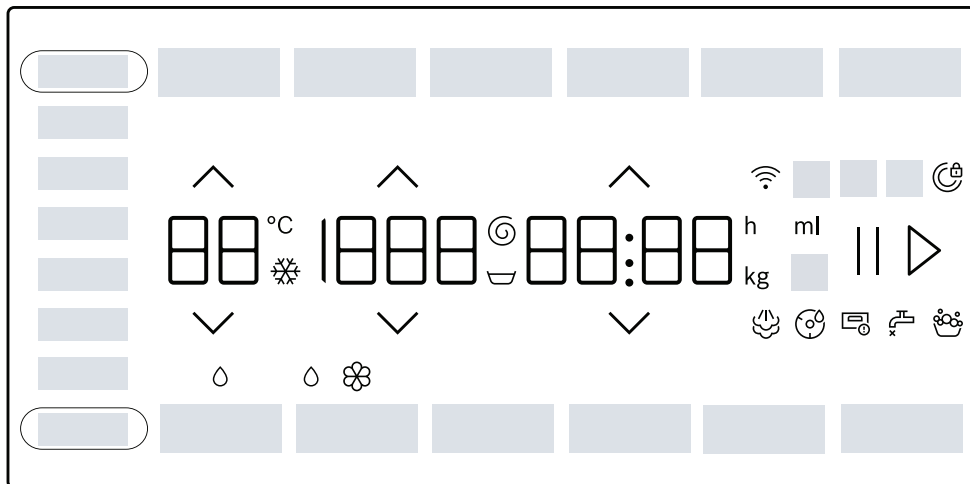



Piezīme: programmatūras atjaunināšanas rezultātā var būt pieejamas papildu funkcijas. Ja ir pieejas programmatūras atjauninājums, jūs varat papildu informāciju atrast lietotni "Home Connect".





Piemērs: Rādījums

Rādījums	Nosaukums	Apraksts
0:40 h ¹	Programmas ilgums / atlikušais programmas norises laiks	Paredzamais programmas ilgums vai atlikušais programmas norises laiks.
10 h ¹	Beigu laiks	Ir iestatīts programmas beigu laiks, un ekrānā ir redzams atlikušo stundu skaits. → "Pogas", 25. lpp.
10 kg ¹	leteicamais porcijas svars	Maksimālais porcijas svars izvēlētajai programmai, kg.
☰ - 1600 Ⓢ	Centrifūgas griešanās ātrums	Iestatītais izgriešanas ātrums, apgr./min. → "Pogas", 25. lpp. 0 = bez izgriešanas cikla, tikai ūdens izlaišana ☰. Rinse Hold (Aizturēta skalošana), nav izlaišana
* - 90 °C	Temperatūra	Iestatītā temperatūra, °C. → "Pogas", 25. lpp. * (auksts)
End	Programmas beigas	Programmas statuss

¹ Piemērs

Rādījums	Nosaukums	Apraksts
	Tvaicēšana	<i>Programmas statuss.</i>
Asinis	Asinis	ieslēgts traipu veids.
Zāle	Zāle	ieslēgts traipu veids.
Sarkanvīns	Sarkanvīns	ieslēgts traipu veids.
Sviedri	Sviedri	ieslēgts traipu veids.
Tauki un eļļa	Tauki un eļļa	ieslēgts traipu veids.
Tomāti	Tomāts	ieslēgts traipu veids.
	Atgādinājums izmazgāt tvertni	Mirgo: tvertne ir netīra. Palaidiet "Drum Clean" (Tvertnes tīrīšanas) programmu, lai veiktu tvertnes un ārējā cilindra tīrīšanu un kopšanu. → "Tvertnes tīrīšana", 42. lpp.
	Wi-Fi	<ul style="list-style-type: none"> ■ izgaismots – ierīce ir savienota ar jūsu mājas tīklu. ■ Mirgo – ierīce mēģina savienoties ar jūsu mājas tīklu. → "Home Connect", 37. lpp.
	Dozators šķidrajam mazgāšanas līdzeklim	<ul style="list-style-type: none"> ■ izgaismots – ieslēgta viedā dozēšanas sistēma šķidrajam mazgāšanas līdzeklim. ■ Mirgo – dozators piepildīts zemāk par minimālo līmeni. → "Viedā dozēšanas sistēma" 35. lpp.
 	Dozators šķidrajam mazgāšanas līdzeklim vai veļas mikstinātājam	<ul style="list-style-type: none"> ■ izgaismots – ieslēgta viedā dozēšanas sistēma šķidrajam mazgāšanas līdzeklim vai veļas mikstinātājam. ■ Mirgo – dozators piepildīts zemāk par minimālo līmeni. → "Viedā dozēšanas sistēma" 35. lpp.
50 ml ¹	Pamata deva	Pamata deva mazgāšanas līdzeklim vai veļas mikstinātājam, → "Pamata deva", 37. lpp.
	Putu konstatēšanas sistēma	lerīce ir konstatējusi pārāk daudz putu

¹ Piemērs

Rādījums	Nosaukums	Apraksts
	Durtiņas	<ul style="list-style-type: none"> ■ Izgaismots" durvis ir aizslēgtas. <ul style="list-style-type: none"> - Durvis var atslēgt, lai pievienotu veļu. → "Veļas pievienošana", 34. lpp. - Jūs varat atcelt programmu, lai atvērtu durvis. → "Programmas atcelšana", 34. lpp. ■ Mirgo: durvis nav aiztaisisitas.
	Ūdens pievads	<ul style="list-style-type: none"> ■ Trūkst ūdens spiediena, ■ Ūdens spiediens ir pārāk zems.
	Mazgāšanas līdzekļa atvilktnē	Mazgāšanas līdzekļa atvilktnē nav iebīdīta līdz galam.
E:35 / -10 ¹	Kļūda	Kļūdas kods, kļūdas rādījums, signāls. → "Problēmu novēršana", 48. lpp.
¹ Piemērs		

8 Pogas

Piezīme: programmatūras atjaunināšanas rezultātā var būt pieejamas papildu funkcijas.

Ja ir pieejas programmatūras atjauninājums, jūs varat papildu informāciju atrast lietotni "Home Connect".

Sašaurinātā ekrānā dažas pogas ir paslēptas. Jūs šīs papildu pogas varat parādīt ekrānā.

→ "Papildu pogu parādīšana vai paslēpšana", 19. lpp.

Programmu iestatījumu izvēle ir atkarīga no ir iestatītās programmas.

Poga	Izvēle	Apraksts
▷	<ul style="list-style-type: none"> ■ Start (Palaišana) ■ Cancel (Atcelšana) ■ Pause (Apturēšana) 	<p>Palaidiet, atceliet vai apturiet programmu.</p> <p>Ja ekrānā ir redzams , jūs varat apturēt programmu.</p> <p>Ja ekrānā ir redzams ▷, jūs varat palaist programmu.</p>
∧ ∨	Dažāda izvēle	Lai mainītu iestatījumu, piespiediet ∧ vai ∨ izvēles pogu, līdz ekrānā redzams vajadzīgais iestatījums.
SpeedPerfect	<ul style="list-style-type: none"> ■ Activate (Ieslēgšana) ■ Deactivate (Izslēgšana) 	<p>Īsās mazgāšanas programmas ieslēgšana vai izslēgšana.</p> <p>Piezīme: enerģijas patēriņš palielinās. Mazgāšanas rezultātu tas neietekmē.</p>
AntiStain	Dažāda izvēle	Izvēlieties traipu veidu. Temperatūra, tvertnes kustība un mērcēšanas laiks ir pielāgots atbilstoši traipu veidam.
i-DOS 1	<ul style="list-style-type: none"> ■ Ieslēdz ■ Izslēdz. ■ Pamata deva 	<p>Uz īsu brīdi piespiediet pogu, lai ieslēgtu vai izslēgtu viedo dozēšanas sistēmu šķidrājam mazgāšanas līdzeklim ◊ (Mazgāšanas līdzeklim).</p> <p>Apmēram 3 sekundes spiediet šo pogu, lai iestatītu pamata devu.</p> <p>→ "Viedā dozēšanas sistēma", 35. lpp.</p>



Poga	Izvēle	Apraksts
i-DOS 2	<ul style="list-style-type: none"> ■ Activate (Ieslēgšana) ■ Deactivate (Izslēgšana) ■ Dispenser contents (Dozatora saturs) ■ Basic dosage (Pamata deva) 	<p>Uz īsu brīdi piespiediet pogu, lai ieslēgtu vai izslēgtu viedo dozēšanas sistēmu veļas mikstinātājam ☒ vai šķidrajam mazgāšanas līdzeklim ◊.</p> <p>Apmēram 3 sekundes spiediet šo pogu, lai atvērtu pamata iestatījumus un norādītu dozatora saturu vai iestatītu pamata devu.</p> <p>→ <i>"Viedā dozēšanas sistēma"</i> 35. lpp.</p>
Ready	1–24 stundas	<p>Programmas beigu iestatīšana.</p> <p>Programmas ilgums jau ir iekļauts iestatītajā stundu skaitā.</p> <p>Kad programma sākusi darbu, ekrānā redzams programmas norises ilgums.</p> <p>Piezīme: spiediet ^ vai v, līdz ekrānā redzams vajadzīgais iestatījums.</p>
^ v	* - 90 °C	Pielāgojiet temperatūru. Iestatītā temperatūra, °C.
^ v	∩ - 1600	Noregulējiet izgriešanas ātrumu vai ieslēdziet ∩ (Aizturēta skalošana). Iestatītais izgriešanas ātrums, apgr./min. Ja ir izvēlēts ∩, programmas beigās netiek izlaists ūdens, un izgriešanas cikls ir deaktivizēts. Veļa paliek skalošanas ūdenī.
⏻ (strāvas slēdzis)	<ul style="list-style-type: none"> ■ Ieslēgšana ■ Izslēgšana 	Ieslēdziet ierīci vai pārslēdziet to gaidīšanas režīmā.
🏠 Remote Start (Attālinātāt)	<ul style="list-style-type: none"> ■ Ieslēgt ■ Izslēgt ■ Atveriet "Home Connect" izvēlni. 	→ <i>"Attālinātā palaišana"</i> , 39. lpp.
⌚ 3 sec.	<ul style="list-style-type: none"> ■ Ieslēgt ■ Izslēgt 	→ <i>"Bērnu drošības slēdzis"</i> , 35. lpp.
Basic Settings	Dažāda izvēle	→ <i>"Darbināšanas pamati"</i> , 41. lpp.

Poga	Izvēle	Apraksts
"More" (Vairāk)	<ul style="list-style-type: none"> ■ Papildu pogu parādīšana vai paslēpšana ■ Papildu pogu skata pielāgošana 	<ul style="list-style-type: none"> ■ Ja uz īsu brīdi piespiež šo pogu, var parādīt vai paslēpt papildu pogas. → <i>"Papildu pogu parādīšana vai paslēpšana", 19. lpp.</i> ■ Ja šo pogu piespiež un apm. 3 sekundes tur piespiestu, var regulēt papildu pogu ekrāna skatu. → <i>"Papildu pogu ekrāna skata pielāgošana", 19. lpp.</i>
"Mini Load" (Mazā porcija)	<ul style="list-style-type: none"> ■ Ieslēgt ■ Izslēgt 	<p>Mazgājiet mazas porcijas jutīgu vai izturīgu audumu.</p> <p>Programmas darbības laiks ir saīsināts, savukārt ūdens un enerģijas patēriņš ir pielāgots porcijai.</p> <p>Piezīme: ja šis iestatījums ir aktivizēts, maksimālais porcijas svars jāsamazina līdz 0,5 kg.</p>
Priekšmazgāšana	<ul style="list-style-type: none"> ■ Ieslēgt ■ Izslēgt 	<p>Ieslēdziet vai izslēdziet priekšmazgāšanu, piem., lai mazgātu stipri notraipītu veļu.</p> <p>Piezīme: ja izvēlēta viedā dozēšana, priekšmazgāšanai un galvenajai mazgāšanai dozēšanas līdzeklis tiks dozēts automātiski. Ja viedā dozēšanas sistēma ir izslēgta, mazgāšanas līdzekli priekšmazgāšanai iepildiet tieši tvertnē.</p>
"Water/Rinse+" (Ūdens / Skalošana+)	<ul style="list-style-type: none"> ■ Ieslēgt ■ Izslēgt 	<p>Ieslēdziet vai izslēdziet mazgāšanas programmu, kurā izmanto vairāk ūdens un papildu skalošanas ciklu.</p> <p>Ieteicams sevišķi jutīgai ādai vai reģionos ar ļoti mīkstu ūdeni.</p>
"Favourite" (Iecienītākā)	<ul style="list-style-type: none"> ■ Taupīšana ■ Iestatīšana 	<p>Apmēram 3 sekundes spiediet šo pogu, lai saglabātu individuālos programmu iestatījumus.</p> <p>→ <i>"Programmu iestatījumu saglabāšana", 33. lpp.</i></p> <p>Ja īsi piespiež šo pogu, varat iestatīt individuālos programmas iestatījumus jūsu programmai.</p>

9 Programmas



Ieteikums:

- Veļas kopšanas zīmītēs sniegta papildu informācija par programmu izvēli.
- Programmatūras atjaunināšanas rezultātā var būt pieejamas papildu funkcijas. Ja ir pieejas programmatūras atjauninājums, jūs varat papildu informāciju atrast lietotnē "Home Connect".

Programma	Apraksts	Max. load (kg)
Cotton (Kokvilna)	<p>Mazgājiet izturīgus kokvilnas, lina vai jauktu audumu apģērba gabalus.</p> <p>Piemērota arī kā īsā programma normāli notraipītai veļai, ja ieslēdzat .</p> <p>Programmu iestatījumi:</p> <ul style="list-style-type: none"> ■ maks. 90 °C; ■ maks. 1600 apgr./min 	9,0 5,0 ¹
Eco 40-60	<p>Mazgājiet kokvilnas, lina vai jauktas šķiedras auduma apģērba gabalus.</p> <p>Piezīme: Tekstilizstrādājumus, kurus atbilstoši norādījumiem uz kopšanas zīmītes  var mazgāt 40 °C vai  60 °C, drīkst mazgāt kopā. Mazgāšanas efektivitāte atbilst augstākajai iespējamai mazgāšanas efektivitātes klasei saskaņā ar normatīvo aktu prasībām.</p> <p>Šai programmai mazgāšanas temperatūra tiek automātiski pielāgota atbilstoši porcijas lielumam, lai sasniegtu labāko iespējamo mazgāšanas rezultātu. Mazgāšanas temperatūru nevar mainīt.</p> <p>Piezīme: šajā programmā temperatūru nevar noregulēt – tā tiek iestatīta automātiski.</p> <p>Programmu iestatījumi:</p> <ul style="list-style-type: none"> ■ maks. - °C; ■ maks. 1600 apgr./min 	9,0
Easy-Care (Viegli kopt)	<p>Mazgājiet sintētiska vai jaukta auduma apģērba gabalus.</p> <p>Programmu iestatījumi:</p> <ul style="list-style-type: none"> ■ maks. 60 °C; ■ maks. 1400 apgr./min 	4,0

¹ SpeedPerfect ieslēgts

² Mazgāšana nav iespējama

Programma	Apraksts	Max. load (kg)
Mix (Jaukta tipa veļa)	Mazgājiet kokvilnas, lina, sintētiska vai jauktas šķiedras audumu apģērba gabalus. Piemērota viegli notraipītai veļai. Programmu iestatījumi: ■ maks. 60 °C; ■ maks. 1600 apgr./min	4,0
Delicate / Silk (Smalkie audumi / Zīds)	Mazgājiet jutīgus zīda, viskozes un sintētiskas šķiedras audumus, kurus atļauts mazgāt. Izmantojiet mazgāšanas līdzekli, kas piemērots smalku audumu vai zīda mazgāšanai. Piezīme: Īpaši jutīgu audumu apģērba gabalus vai apģērba gabalus ar āķiņiem, cilpiņām vai klipšiem mazgājiet tikliņauduma veļas maisā. Programmu iestatījumi: ■ maks. 40 °C; ■ maks. 800 apgr./min	2,0
 Wool / Hand (Vilna / Mazgāšana ar rokām) wash	Ar rokām vai veļas mašīnā mazgājamiem vilnas vai vilnu saturošiem veļas gabaliem. Lai veļa nesarautos, tvertne apģērba gabalus kustina ļoti saudzīgi, ievērojot garas pauzes. Izmantojiet mazgāšanas līdzekli, kas piemērots vilnas mazgāšanai. Programmu iestatījumi: ■ maks. 40 °C; ■ maks. 800 apgr./min	2,0
Rinse	Izskalo un izgriež veļu, pēc tam izlaiž ūdeni. Programmu iestatījumi: maks. 1600 apgr./min	-
Spin/Drain (Izgriešana / Ūdens izlaišana)	Izgriež veļu un izlaiž ūdeni. Ja vēlaties tikai izlaist ūdeni, ieslēdziet 0. Veļa nav izgriezta. Programmu iestatījumi: maks. 1600 apgr./min	-
 „App programs“ (Lietotnes programmas)	Papildu programmas var izvēlēties tieši lietotnē “Home Connect”. Programmu apraksts pieejams lietotnē “Home Connect”. Piezīme: jūsu ierīce jābūt pievienotai jūsu mājas tīklam un reģistrētai jūsu “Home Connect” lietotnē. → “Home Connect”, 37. lpp.	-

¹ SpeedPerfect ieslēgts² Mazgāšana nav iespējama

Programma	Apraksts	Max. load (kg)
HygienPlus (Alerģiskiem cilvēkiem)	<p>Mazgājiet izturīgus kokvilnas, lina vai jauktu audumu apģērba gabalus.</p> <p>Piemērota alerģisku cilvēku veļai un stingrām higiēnas prasībām.</p> <p>Piezīme: kad iestatītā temperatūra ir sasniegta, tā paliek nemainīga visu mazgāšanas procesu.</p> <p>Programmu iestatījumi:</p> <ul style="list-style-type: none"> ■ maks. 60 °C; ■ maks. 1600 apgr./min 	6,5
Sport (Sports)	<p>Mazgājiet sporta un brīvā laika apģērba gabalus no sintētiskas šķiedras, mikrošķiedras vai flīsa auduma.</p> <p>Izmantojiet mazgāšanas līdzekli, kas piemērots sporta apģērbiem.</p> <p>Neizmantojiet veļas mīkstinātāju.</p> <p>Ieteikums: Izmantojiet programmu "Easy Care" (Viegla kopšana), lai mazgātu stipri notraipītu veļu.</p> <p>Programmu iestatījumi:</p> <ul style="list-style-type: none"> ■ maks. 40 °C; ■ maks. 800 apgr./min 	2,0
☁ "Iron Assist" (Palīgs gludināšanai)	<p>Piemērota krekliem, T krekliem un līdzīgiem kokvilnas, lina un jaukta tipa audumiem. Programma sausu apģērba gabalu sasildīšanai un tvaicēšanai ar tvaiku, lai tos pēc programmas beigām pakarinātu vai lai atvieglotu to gludināšanu.</p> <p>Programmas maksimālais porcijas lielums ir pieci krekli vai pieci T krekli.</p> <p>Aktivizējiet "SpeedPerfect", ja vēlaties tvaicēt tikai vienu veļas gabalu.</p> <p>Piezīmes:</p> <ul style="list-style-type: none"> ■ Uzreiz pēc programmas beigām siltos, iztvaicētos apģērba gabalus izkariet žāvēties vai izgludiniet. ■ Veļa netiek mazgāta vai tīrīta. Neizmantojiet mazgāšanas līdzekli vai tīrīšanas produktus. ■ Tvaiks ir karsts un var sabojāt noteikta tipa audumus. Tādēļ šī programma nav piemērota āra apģērbam un zīda vai vilnas apģērba gabaliem, piemēram, džemperiem. 	- ²

¹ SpeedPerfect ieslēgts

² Mazgāšana nav iespējama

Programma	Apraksts	Max. load (kg)
Automatic 40° C (Automātiskā)	<p>Mazgājiet izturīgus kokvilnas, sintētiskas šķiedras vai jauktu šķiedru audumu apģērba gabalus.</p> <p>Automātiski tiek noteikta veļas netīrības pakāpe un auduma veids. Mazgāšanas norise tiek pielāgota.</p> <p>Piezīme: šajā programmā temperatūru un izgriešanas ātrumu nevar noregulēt – tie tiek iestatīti automātiski.</p> <p>Maksimālā ūdens temperatūra ir 40 °C</p> <p>Maksimālais izgriešanas ātrums ir 1400 apgr./min.</p>	6,0
Rapid 15' / 30' (Ātrā)	<p>Mazgājiet kokvilnas, sintētiskas vai jauktas šķiedras auduma apģērba gabalus.</p> <p>Īsa programma nelieliem apģērbiem vai viegli no- traipītai veļai.</p> <p>Programmas ilgums ir apm. 30 minūtes.</p> <p>Ja vēlaties programmas norisi saīsināt līdz 15 minūtēm, ieslēdziet SpeedPerfect. Maksimālais porcijas svars jāsamazina līdz 2 kg.</p> <p>Programmu iestatījumi:</p> <ul style="list-style-type: none"> ■ maks. 40 °C; ■ maks. 1200 apgr./min 	4,0

¹ **SpeedPerfect** ieslēgts

² Mazgāšana nav iespējama

10 Piederumi

Izmantojiet tikai oriģinālos piederumus – tādus, kuri ir izgatavoti tieši jūsu ierīcei. Šeit pieejams jūsu ierīces piederumu pārskats un lietošana.

Piezīme: daži piederumi pieejami citās krāsās.

Kontaktinformācija sadaļā

→ “Klientu apkalpošanas dienests”, 61. lpp.

	Izmantošana	Pasūtījuma numurs
Ūdens pievada šļūtenes pagarinājums	Pagariniet ūdens pievada šļūteni aukstajam ūdenim vai “AquaStop” (apm. 2,50 m).	WMZ2381
Stiprināšanas skavas	Uzlabo ierīces stabilitāti.	WMZ2200
Platforma	Uzstādi ierīci uz paaugstinājuma, lai to varētu ērti piekraut un iztukšot.	WMZPW20W
Veļas mašīnu tīrīšanas līdzekļi	Tīrīšanas līdzekļi ierīces iekšpuses apkopei.	00311929

11 Veļa

11.1 Veļas sagatavošana

UZMANĪBU!

Veļā palikušie priekšmeti var sabojāt veļu un tvertni.

- ▶ Pirms ierīces lietošanas izņemiet no mazgājamo apģērbu kabatām visus priekšmetus.

Piezīme:

Sagatavojot veļu, tiek pasargāta ierīce un audumi.

- Ar suku notīriet smiltis un zemi.
- Sašķirojiet veļu pēc krāsām un audumu veidiem, ievērojiet norādījumus uz kopšanas zīmītes.
- Aizvelciet visus rāvējslēdzējus, “Velcro” stiprinājumus, āķišus un cilpiņas.
- Sasieniet auduma jostas un priekšautu lences kopā vai izmantojiet tikliņauduma veļas maisu.
- Sasieniet kopā garākas auklas, kā arī kapuču vai bikšu auklas ar cietām detalēm galos.

- Mazus vai ļoti smalkus veļas gabalus mazgājiet veļas maisiņā.
- Kopā mazgājiet lielus un mazus veļas gabalus.
- Nekavējoties izmazgājiet veļu ar svaigiem traipiem.
- Veļu ar iekaltušiem traipiem apstrādājiet pirms mazgāšanas un mazgājiet vairākas reizes.
- Tvertnē ielieciet nesalocītu veļu.

12 Mazgāšanas līdzekļi un kopšanas produkti

Ražotāja norādījumi par lietošanu un devām redzami uz iepakojuma.

Piezīmes:

- Izmantojiet tikai tādus šķidros mazgāšanas līdzekļus, kuri paši plūst.
- Nejauciet kopā dažādus šķidros mazgāšanas līdzekļus.

- Nejauciet kopā mazgāšanas līdzekli un veļas mīkstinātāju.
- Nelietojiet produktus, kuriem izveidojusies plēvīte vai kuri ir stipri sarecējuši.
- Nelietojiet produktus, kuru sastāvā ir šķīdinātāji, sārmaini līdzekļi vai gaistošas vielas (piem., balinātājs).
- Krāsvielas izmantojiet taupīgi, jo sāls var sabojāt nerūsējošo tēraudu.
- Šajā ierīcē nelietojiet balināšanas līdzekļus.
- Nelejiet etiķi gudrās dozēšanas sistēmas dozatoros → 36. lpp.

13 Darbināšanas pamati

13.1 Ierīces ieslēgšana

Piezīme: ja ierīci ieslēdz pirmo reizi pēc pievienošanas elektriskajai sistēmai, ieslēgšana ilgst līdz vienai minūtei.

Prasība: ierīcei jābūt pareizi uzstādītai un pievienotai.

→ “Uzstādišana un pieslēgšana”, 12. lpp.

► Piespiediet .

Ieslēgšana ilgst dažas sekundes.

- ✓ Dzirdams, kā tiek veikta funkciju pārbaude.

Piezīme: Tvertnes apgaismojums nodzisis automātiski.

13.2 Programmas iestatīšana

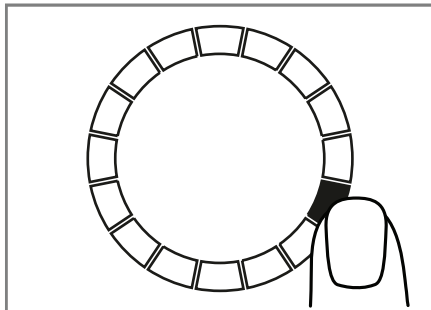

1. Piespiediet vajadzīgo programmu.
→ “Programmas”, 27. lpp.



- ✓ Ekrānā redzami programmas iestatījumi.
2. Ja nepieciešams, pielāgojiet programmas iestatījumus.
→ “Programmas iestatījumu regulēšana”, 33. lpp.

Papildu programmu iestatīšana.

Nosacījums: ir iestatīts “Home Connect”.
→ “Home Connect” iestatīšana”, 38. lpp.

1. Iestatiet programmu  **App programma** (Lietotnes programmas).
Ja mirgo  **Remote Start** (Attālinātā palaišana),
2. Piespiediet  **Remote Start** (Attālinātā palaišana).
Lietotnē “Home Connect” redzamas programmas, kuras var izvēlēties.
3. Iestatiet programmu lietotnē “Home Connect”.
4. Ja nepieciešams, pielāgojiet programmas iestatījumus.
→ “Programmas iestatījumu regulēšana”, 33. lpp.
5. Palaidiet programmu.
→ “Programmas palaišana”, 33. lpp.

13.3 Programmas iestatījumu pielāgošana

Nosacījums: ir iestatīta programma.

→ “*Programmas iestatīšana*”, 32., lpp.

- ▶ Pielāgojiet programmas iestatījumus.
→ “*Pogas*”, 24. lpp.

Nemiet vērā informāciju par darbināšanas principiem → 18. lpp.

Piezīmes:

- Programmas iestatījumi šai programmai netiek saglabāti paliekoši.
- Iestatījums tiek saglabāts, ja ieslēdzat vai izslēdzat viedo dozēšanas sistēmu.

13.4. Programmas iestatījumu saglabāšana

Savus individuālos programmas iestatījumus varat saglabāt kā iecienītos.

Nosacījumi:

- Ir iestatīta programma.
→ “*Programmas iestatīšana*”, 32., lpp.
- Ir neregulēti programmas iestatījumi.
→ “*Programmas iestatījumu regulēšana*”, 33. lpp.
- ▶ Piespiediet un apm. 3 sekundes turiet piespiestu pogu “Favourite” (Iecienītākā).
Piespiediet “**Favourite**” (Iecienītākā), lai izsauktu saglabāto programmu.
Piezīme: Lai pārrakstītu saglabāto programmu, atkārtoti veiciet iepriekš aprakstītās darbības.

13.5 Veļas iekraušana

Piezīmes: Lai novērstu burzīšanos, ņemiet vērā attiecīgās programmas maksimālo porcijas svaru → “*Programmas*”, 27. lpp.

Prasība:

- Veļa ir sagatavota un sašķirota.
→ “*Veļa*”, 31. lpp.
 - Tvertne ir tukša.
1. Attaisiet durtiņas.
 2. Tvertne ielieciet nesalocītu veļu.
 3. Aiztaisiet durtiņas.
Pārlicinieties, ka veļa netiek iespiesta durtiņās.

13.6 Aiztaisiet durtiņas.

Tām programmām, kurām nevar / nevēlāties izmantot viedo dozēšanas sistēmu, mazgāšanas līdzekli var pievienot manuālās dozēšanas nodaļījumā.

Ieteikums: Papildus viedās dozēšanas sistēmai manuālās dozēšanas nodaļījumā varat pievienot arī papildu kopšanas līdzekli veļai, piem., traipu tīrīšanas līdzekli, cietinātāju vai balinātāju. Nepievienojiet papildu mazgāšanas līdzekli manuālās dozēšanas nodaļījumā, lai izvairītos no pārdozēšanas un / vai putošanas.

Piezīme: Ņemiet vērā norādījumus par mazgāšanas un kopšanas līdzekļiem → 31. lpp.

1. Izvelciet mazgāšanas līdzekļa atvilktni.
2. Ielejiet mazgāšanas līdzekli.
→ „*Mazgāšanas līdzekļa atvilktnē*”, 17. lpp.
3. Ja nepieciešams, pievienojiet kopšanas līdzekli.
4. Iebīdīet mazgāšanas līdzekļa atvilktni.

13.7 Programmas palaišana

Nosacījums: ir iestatīta programma.

→ “*Programmas iestatīšana*”, 32. lpp.

▶ Spiediet II ▷.

- ✓ Tvertne grozās, un notiek svara noteikšana. Tā var ilgt līdz 2 minūtēm, pēc tam tvertne ieklūst ūdens.

lv Mazgāšanas līdzekļi un kopšanas produkti

- ✓ Ekrānā ir redzams vai nu programmas ilgums, vai Beigu laiks.
- ✓ Pēc programmas beigām ekrānā redzams "End".

13.8 Veļas mērcēšana

Piezīme: nav nepieciešams papildu mazgāšanas līdzeklis. Mērcēšanas šķīdumu vēlāk izmanto mazgāšanai.

1. Palaidiet programmu.
2. Lai apturētu programmu pauzei, pēc apm. 10 minūtēm spiediet II ▷.

Lai turpinātu programmas norisi pēc vēlāmā mērcēšanas laika spiediet II ▷.

13.9 Veļas pievienošana

Pēc programmas palaišanas veļu izņemt vai pievienot atkarībā no programmas statusa.

1. Spiediet II ▷.

ierīcei ir pauze.

Piezīme: ja vēlaties pievienot veļu, rīkojieties atbilstoši norādījumiem ekrānā.

→ "Ekrāns", 23. lpp.

2. Attaisiet durtiņas.
3. Pievienojiet vai izņemiet veļu.
4. Aiztaisiet durtiņas.
5. Spiediet II ▷.

13.10 Programmas atcelšana

1. Spiediet II ▷.
2. Attaisiet durtiņas.

Ja temperatūra vai ūdens līmenis ir augsts, drošības dēļ ierīces durtiņas paliek aizslēgtas.

- Ja temperatūra ir augsta, palaidiet programmu **Rinse** (Skalošana).

- Ja ūdens līmenis ir augsts, palaidiet programmu **Spin** (Izgriezt) vai izvēlieties piemērotu programmu ūdens izlaišanai.

→ "Programmas", 27. lpp.

3. Izņemiet veļu.

→ „Veļas izkraušana”, 34. lpp.

13.11 Programmas norises turpināšana, ja programmas statuss ir "Rinse Hold" (Aizturēta skalošana)

Nosacījums:

- ieslēgta funkcija "Rinse Stop" (Apturēta skalošana)
- beidzies iestatītās programmas pēdējās skalošanas cikls un veļa atrodas skalošanas ūdenī.

1. Palaidiet programmu **Spin** (Izgriezt) vai izvēlieties piemērotu programmu ūdens izlaišanai.

→ "Programmas", 27. lpp.

2. Piespiediet II ▷.

13.12 Veļas izkraušana

1. Attaisiet durtiņas.
2. Izņemiet veļu.

13.13 Ieslēdziet ierīci gaidīšanas režīmā

1. Spiediet ☰.

- Noslaukiet gumijas blīvi un izņemiet visus svešķermeņus.

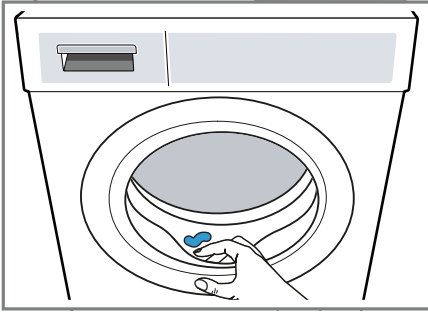

- Atstājiet durvīņas un mazgāšanas līdzekļa atvilktni atvērtu, lai atlikušais ūdens var iztvaikot.

14 Bērnu drošības slēdzis

Nodrošiniet, lai ierīci nevarētu netīši darbināt, spiežot pogas.

14.1 Bērnu drošības slēdža ieslēgšana

- ▶ Piespiediet un apm. 3 sekundes turiet piespiestas abas  3 **sek.** pogas.
- ✓ Pogas ir aizslēgtas.
- ✓ Bērnu drošības slēdzis paliek ieslēgts arī pēc ierīces izslēgšanas un elektroenerģijas padeves pārtraukuma.

14.2 Bērnu drošības slēdža izslēgšana

Prasība: lai izslēgtu bērnu drošības slēdzi, ierīcei jābūt ieslēgtai.

- ▶ Piespiediet un apm. 3 sekundes turiet piespiestas abas  3 **sek.** pogas.

Lai pašlaik izmantotā programma netiktu atcelta, programmu izvēles pogai jābūt iestatītai pret sākotnējo programmu.

15 Viedā dozēšanas sistēma

Atkarībā no programmas un iestatījumiem tiek dozēts optimāls daudzums šķidrā mazgāšanas līdzekļa un veļas mīkstinātāja.

15.1. Programmas ar automātisko dozēšanas sistēmu palaišana

Ja nevēlaties šķidro mazgāšanas līdzekli vai veļas mīkstinātāju dozēt manuāli, izmantojiet automātisko dozēšanas sistēmu. Šī funkcija ir pieejama atkarībā no izvēlētas programmas un tiek aktivizēta automātiski.

Piezīme:

Ja izmantojat automātisko dozēšanas sistēmu, nepievienojiet papildu mazgāšanas līdzekli vai veļas mīkstinātāju manuālās dozēšanas nodalījumā.

→ *“Mazgāšanas un kopšanas līdzekļa pievienošana”, 33. lpp.*

Ja vēlaties iestatītajai programmai dozēt manuāli, rīkojieties tā, kā aprakstīts turpmāk tekstā.

- Deaktivizējiet automātisko dozēšanas sistēmu, pirms palaižat programmu. Izvēlētie iestatījumi tiks saglabāti pat pēc ierīces izslēgšanas.

→ *“Pogas”, 24. lpp*

→ *“Pogas”, 25. lpp*

- Ielejiet mazgāšanas līdzekli vai veļas mīkstinātāju manuālās dozēšanas nodalījumā.

→ *“Mazgāšanas un kopšanas līdzekļa pievienošana”, 33. lpp.*

lv Viedā dozēšanas sistēma

- Pēc programmas beigām aktivizējiet automātisko dozēšanas sistēmu.
→ "Pogas", 24. lpp.
→ "Pogas", 25. lpp.

Prasības:

- Veļa ir sagatavota.
→ "Veļas sagatavošana", 31. lpp.
 - Veļa ir sašķirota. Veļas šķirošana
 - Veļa ir ievietota ierīcē.
→ "Veļas iekraušana", 33. lpp.
 - Programma ir iestatīta.
→ "Programmas iestatīšana", 32. lpp.
 - Automātiskā dozēšanas sistēma ir aktivizēta.
→ "Ekrāns", 22. lpp.
→ "Pogas", 24. lpp.
1. Piepildiet dozatoru
→ „Dozatora piepildīšana” 36. lpp.
Lai dozatora saturu aizstātu ar citu produktu, izmazgājiet mazgāšanas līdzekļa atvilktni
→ „Mazgāšanas līdzekļa atvilktnes tīrīšana” 43. lpp.
 2. Ja nepieciešams, pielāgojiet dozatora saturu → 37. lpp.
 3. Ja nepieciešams, noregulējiet pamata devu → 37. lpp.
 4. Ja nepieciešams, pielāgojiet programmu iestatījumus
→ „Programmas iestatījumu pielāgošana” 33. lpp.
 5. Palaidiet programmu
→ „Programmas palaišana” 33. lpp.
 6. Izņemiet veļu.
→ "Veļas izkraušana", 34. lpp.

15.2 Dozatora piepildīšana

Ja vēlaties izmantot automātisko dozēšanas sistēmu, vai ierīces darbināšanas laikā ekrānā redzams norādījums, piepildiet dozatoru.

Piezīme: Dozatorā iepildiet tikai piemērotus mazgāšanas un kopšanas līdzekļus.
→ 31. lpp.

Ja vēlaties dozatorā papildināt šķidro mazgāšanas līdzekli vai veļas mīkstinātāju, izmantojiet to pašu produktu.

Ja maināt šķidro mazgāšanas līdzekli vai veļas mīkstinātāju, pirms tam iztukšojiet un izmazgājiet dozatoru.



→ "Mazgāšanas līdzekļa atvilktnes tīrīšana", 43 lpp.

Ja abus dozatorus vēlaties izmantot šķidrājam mazgāšanas līdzeklim. → 37. lpp.

Prasība: pielāgojiet iestatījumus ekrānā redzams aicinājums piepildīt dozatoru.
→ "Ekrāns", 22. lpp.

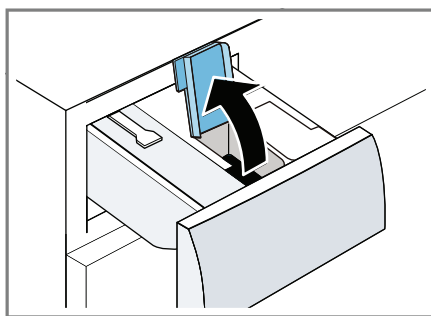
1. Izvelciet mazgāšanas līdzekļa atvilktni.
2. Attaisiet dozatora vāciņus.



3. Ielejiet šķidro mazgāšanas līdzekli  un veļas mīkstinātāju  attiecīgajos dozatoros.
→ „Mazgāšanas līdzekļa atvilktnē”, 17. lpp.

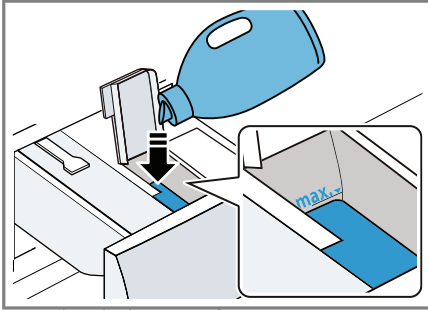

Piepildot nepārsniedziet maksimālā līmeņa atzīmi.

4. Aiztaisiet dozatora vāciņus.
Piezīme: lai mazgāšanas līdzeklis neizžūtu, neatstājiet dozatora vāciņus ilgi atvērtus.
5. Ja nepieciešams, pievienojiet papildu produktus.
→ “Mazgāšanas un kopšanas līdzekļa pievienošana”, 33. lpp.
6. Iebīdīet mazgāšanas līdzekļa atvilktni.
7. Pielāgojiet pamata devu
→ 37. lpp.



15.3 Dozatora saturs

Piezīmes:

- Ja maināt dozatora saturu, šī dozatora pamata deva tiek atiestatīta.
- Ja abus dozatorus izmanto šķidrajam mazgāšanas līdzeklim, jums jāizvēlas dozators, kuru izmantos mazgāšanas laikā.

Dozatora satura pielāgošana

1. Piespiediet un apm. 3 sekundes turiet piespiestu pogu **i-DOS 2**.



2. Lai iestatītu  spiediet **i-DOS 2**.
✓ Ekrānā redzams .
3. Lai iestatītu , vēlreiz piespiediet **i-DOS 2**.
4. Lai pabeigtu iestatīšanu, mazliet pagaidiet.

15.4 Pamata deva

Jūs varat pielāgot sākotnēji iestatīto šķidrā mazgāšanas līdzekļa un veļas mīkstinātāja pamata devu.

Pamata deva ir atkarīga no ražotāja norādījumiem par mazgāšanas līdzekli, ūdens cietības un veļas netīrības pakāpes. Pamata devu vienmēr iestatiet atbilstoši devai standarta porcijas svaram 4,5 kg.

Pamata devas pielāgošana

1. Piespiediet un apm. 3 sekundes turiet piespiestu pogu **i-DOS 1**.
✓ Ekrānā redzama pamata deva, kura iestatīta  (Mazgāšanas līdzeklis).
2. Lai pielāgotu iestatījumu, spiediet  / .
3. Lai pabeigtu iestatīšanu, mazliet pagaidiet.

Piezīme: Lai pielāgotu pamata devu , atkārtojiet šīs darbības ar **i-DOS 2**.

16 “Home Connect”

Šo ierīci var savienot tīklā. Savienojot savu ierīci ar mobilo ierīci, jūs varat kontrolēt tās funkcijas, izmantojot lietotni “Home Connect”, pielāgot pamata iestatījumus un pārraudzīt tās darbības statusu. Pakalpojumi “Home Connect” nav pieejami visās valstīs. Funkcijas “Home Connect” pieejamība atkarīga no “Home Connect” pakalpojumu pieejamības jūsu valstī.

Informāciju par to varat atrast vietnē www.home-connect.com.

Padomi:

- Lūdzu, ielūkojieties pievienotajos "Home Connect" dokumentos.
- Lūdzu, ievērojiet arī lietotnē "Home Connect" sniegtos norādījumus.

Piezīmes:

- Lūdzu, ievērojiet šajā rokasgrāmatā sniegtos brīdinājumus par drošību un pārliecinieties, ka tie tiek ievēroti arī tad, kad ierīci darbina, izmantojot lietotni "Home Connect".
→ "Drošība", 4. lpp.
- Ierīces darbināšanai tieši ierīcē vienmēr ir priekšroka. Tās laikā nav iespējams ierīci darbināt, izmantojot lietotni "Home Connect".

16.1 Kā iestatīt

lietotni "Home Connect".

1. Instalējiet lietotni "Home Connect" savā mobilajā ierīcē.



2. Atveriet lietotni "Home Connect" un iestatiet piekļuvi "Home Connect". Lietotne "Home Connect" jūs vadīs pieteikšanās procesā.

16.2 "Home Connect" iestatīšana

Nosacījumi:

- Mobilajā ierīcē ir instalēta lietotne "Home Connect";
 - Maršrutētājā ir aktivizēts "Wi-Fi";
 - Ierīce saņem signālus no WLAN mājas tīkla ("Wi-Fi") tās uzstādīšanas vietā.
1. Piespiediet un apm. 3 sekundes turiet piespiestu pogu **Remote Start** (Attālinātā palaišana).
 2. Ievērojiet norādījumus "Home Connect" lietotnē.

16.3 "Home Connect" izvēlne

Izvēlnē "Home Connect" ir visi "Home Connect" iestatījumi.

"Home Connect" izvēlnes izsaukšana

- ▶ Piespiediet un vismaz 3 sekundes turiet piespiestu pogu **Remote Start** (Attālinātā palaišana).
- ✓ Ekrānā redzams pirmais iestatījums "Home Connect" izvēlnē.

Navigācija "Home Connect" izvēlnē

- ▶ Uz īsu brīdi piespiediet **Remote Start** (Attālinātā palaišana), līdz ekrānā parādās vajadzīgais iestatījums.

Iziešana no "Home Connect" izvēlnes

- ▶ Piespiediet un vismaz 3 sekundes turiet piespiestu pogu **Remote Start** (Attālinātā palaišana).

1 "Apple App Store" un "Apple App Store" logotips ir "Apple Inc" prečzīmes. "Google Play" un "Google Play" logotips ir "Google LLC" prečzīmes.

16.4 Wi-Fi aktivizēšana ierīcē

Nosacījumi:

- Ekrānā ir izsaukta "Home Connect" izvēlne.
→ "Home Connect" izvēlnes izsaukšana", 38. lpp.
- Ekrānā redzams "oFF" (Izslēgts).
▶ Piespiediet II ▷, lai mainītu iestatījumu.
- ✓ Ekrānā redzams "on" (Ieslēgts), ja Wi-Fi ir ieslēgts.

Piezīme: Ja Wi-Fi ir aktivizēts, ekrānā pārmaiņus redzams "on" (Ieslēgts) un Wi-Fi savienojuma signāla stiprums.

16.5 Ierīces Wi-Fi izslēgšana

Nosacījumi:

- Ekrānā ir izsaukta "Home Connect" izvēlne.
→ "Home Connect" izvēlnes izsaukšana", 38. lpp.
- Ekrānā redzams "on" (Ieslēgts).
▶ Piespiediet II ▷, lai mainītu iestatījumu.
- ✓ Ekrānā redzams "oFF" (Ieslēgts), ja Wi-Fi ir deaktivizēts.

16.6 Ierīces tīkla iestatījumu atiestatīšana

Nosacījumi:

- Ekrānā ir izsaukta "Home Connect" izvēlne.
→ "Home Connect" izvēlnes izsaukšana", 38. lpp.
- Ekrānā redzams "rEs".
▶ Piespiediet un vismaz 3 sekundes turiet piespiestu II ▷.
- ✓ Tīkla iestatījumi ir atiestatīti.

16.7 Attālinātā palaišana

Iespējot ierīcē attālināto palaišanu, izmantojot lietotni "Home Connect".



Piezīme:

Drošības dēļ attālinātā palaišana tiek deaktivizēta turpmāk minēto apstākļu gadījumā.



- Ir atvērtas ierīces durvis.
- Ir piespiesta poga  **Remote Start** (Attālinātā palaišana).
- Pēc elektroenerģijas padeves pārtraukuma.

Attālinātās palaišanas aktivizēšana

Nosacījumi:

- Ierīce ir savienota ar jūsu mājas WiFi tīklu.
- Ierīce ir savienota ar lietotni "Home Connect".
- Ir izvēlēta programma.
- Ierīces durtiņas ir aizvērtas.
- Mazgāšanas līdzekļa atvilktnē ir iebīdīta līdz galam.
▶ Piespiediet  **Remote Start** (Attālinātā palaišana).
- ✓ Izgaismojas  **Remote Start**, un ierīce tiek iespējota attālinātai palaišanai, izmantojot lietotni "Home Connect".

Attālinātās palaišanas deaktivizēšana

- ▶ Piespiediet  **Remote Start** (Attālinātā palaišana).
- ✓  **Remote Start** (Attālinātā palaišana) nodzīst.

16.8 Attālinātā diagnostika

Ja sazināties ar klientu apkalpošanas dienestu, viņi var izmantot attālināto diagnostiku, lai piekļūtu jūsu ierīcei. Jūsu ierīcei jābūt savienotai ar "Home Connect" serveri, un attālinātajai diagnostikai jābūt pieejamai valstī, kurā šo ierīci izmantojat.

Ieteikums: lai gūtu plašāku informāciju par attālinātās diagnostikas pieejamību jūsu valstī, apmeklējiet pakalpojumu / atbalsta sadaļu vietējā tīmekļa vietnē www.home-connect.com

16.9 Datu aizsardzība

Lūdzu, izlasiet informāciju par datu aizsardzību.

Pirmo reizi jūsu ierīci reģistrējot Interneta pievienotā mājas tīklā, jūsu ierīce uz "Home Connect" serveri nosūtīs šāda veida datus (pirmreizējā reģistrēšanās):

- unikālais ierīces identifikators (sastāv no ierīces kodiem un uzstādītā Wi-Fi saziņas moduļa MAC adreses);
- Wi-Fi saziņas moduļa drošības sertifikāts (lai nodrošinātu drošu datu savienojumu);
- jūsu ierīces pašreizējā programmatūras un aparatūras versija;
- iepriekšējās rūpnīcas iestatījumu atiestatīšanas statuss.

Pirmreizējā reģistrēšanās sagatavo "Home Connect" funkcijas lietošanai, tā ir vajadzīga tikai tad, ja vēlaties "Home Connect" funkcijas izmantot pirmo reizi.

Piezīme: lūdzu, ņemiet vērā to, ka "Home Connect" funkcijas var lietot tikai savienojumā ar lietotni "Home Connect". Informācija par datu aizsardzību pieejama lietotnē "Home Connect".

17 Pamata iestatījumi

Ierīci var konfigurēt, lai tā atbilstu jūsu vajadzībām.

17.1. Pamata iestatījumu pārskats

Piezīme: Programmatūras atjaunināšanas rezultātā var būt pieejamas papildu funkcijas. Ja ir pieejas programmatūras atjauninājums, jūs varat papildu informāciju atrast lietotnē "Home Connect".

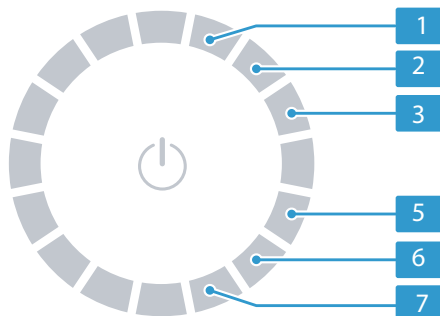



Pamata iestatījums	Programmas pozīcija	Vērtība	Apraksts
1	end signal (beigu signāls)	0 (izslēgts) 1 (kluss) 2 (vidējs) 3 (skaļš) 4 (loti skaļš)	Iestata skaņas signāla skaļums programmas beigās.
2	button signal (pogu signāls)	0 (izslēgts) 1 (kluss) 2 (vidējs) 3 (skaļš) 4 (loti skaļš)	Skaņas signāla skaļums, spiežot pogas.
3	Ekrāna spilgtums	1 (kluss) 2 (vidējs) 3 (skaļš) 4 (loti skaļš)	Iestata ekrāna spilgtumu.
5	Drum clean advice (ieteikums veikt tvertnes mazgāšanu)	ON OFF	Ieslēdziet vai izslēdziet atgādinājumu izmazgāt tvertni.
6	Programmu skaitītājs	-	Parāda pabeigto programmu skaitu.
7	Rūpnīcas iestatījumi	rES	Atjauno ierīci rūpnīcas iestatījumiem.

17.2. Pamata iestatījumu mainīšana

Nosacījums: ekrānā redzamas visas papildu pogas.

→ *“Papildu pogu parādīšana vai paslēpšana”, 19. lpp.*

1. Lai izsauktu pamata iestatījumus, piespiediet **“Basic Settings”** (Pamata iestatījumi).
2. Izvēlieties vajadzīgo pamata iestatījumu.
→ *“Pamata iestatījumu pārskats” 41. lpp.*
3. Pielāgojiet pamata iestatījumu:
 - Lai mainītu vērtību, spiediet  vai .
 - Lai ierīcei atiestatītu rūpnīcas iestatījumus, piespiediet un apm. 3 sekundes turiet piespiestu pogu .
4. Lai saglabātu iestatījumus, piespiediet **“Basic Settings”** (Pamata iestatījumi).

18. Programmu skaitītājs

Programmu skaitītājs rāda pabeigto programmu skaitu.

18.1. Programmu skaitītāja izsaukšana

1. Piespiediet **“Basic Settings”** (Pamata iestatījumi).
2. Pagrieziet programmu izvēles slēdzi 6. pozīcijā.

19 Tīrīšana un apkope

Lai ierīce ilgu laiku efektīvi strādātu, svarīgi veikt tās tīrīšanu un rūpīgu apkopi.

19.1 Tvertnes mazgāšana

UZMANĪBU!

Risks savainoties!

Pastāvīgi mazgājot zemā temperatūrā un nevēdinot ierīci, var sabojāt tvertni un gūt savainojumus.

- ▶ Regulāri palaidiet tvertnes mazgāšanas programmu vai mazgājiet vismaz 60 °C temperatūrā.
- ▶ Pēc katras darbināšanas reizes ļaujiet ierīcei izžūt, atstājot durtiņas atvērtas, un ļaujiet izžūt arī mazgāšanas līdzekļa atvilktni.
- ▶ Lietotnē **“Home Connect”** izvēlieties programmu **“Cotton 90°C”** (Kokvilna 90°C) vai tvertnes mazgāšanas programmu.
Palaidiet programmu bez veļas, pievienojot tīrīšanas līdzekli ierīces iekšpuses kopšanai
→ *“Piederumi”, 31. lpp.*, vai veļas pulveri, kas satur balinātāju.

19.2 Ieberiet veļas pulveri.

Ja šķidro mazgāšanas līdzekli vai veļas mīkstinātāju dozatorā vēlaties aizstāt ar citu produktu vai mazgāšanas līdzekļa atvilktni ir netīra, izmazgājiet mazgāšanas līdzekļa dozatoru.

UZMANĪBU!

Sūkņa iekārtai ir elektriskas daļas. Saskaņoties ar šķidrumiem, elektriskās daļas var sabojāties.

- ▶ Nemazgājiet sūkņa iekārtu trauku mazgājamā mašīnā un nemērciet to ūdenī.
- ▶ Sargājiet elektrisko savienojumu iekārtas aizmugurē no ūdens, mazgāšanas līdzekļa un veļas mīkstinātāja atliekām.

1. Ieslēdziet ierīci gaidīšanas režīmā.
→ "Ieslēdziet ierīci gaidīšanas režīmā", 34.lpp.
2. Izvelciet mazgāšanas līdzekļa atvilktni.
3. Piespiediet uz leju ieliktni un izņemiet mazgāšanas līdzekļa atvilktni.

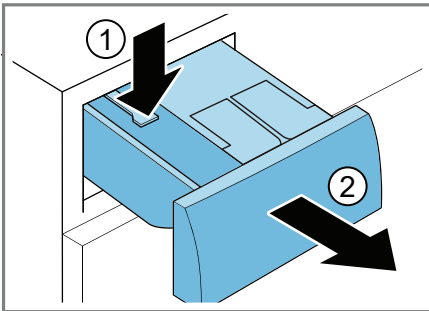

4. Izņemiet sūkņa iekārtu.

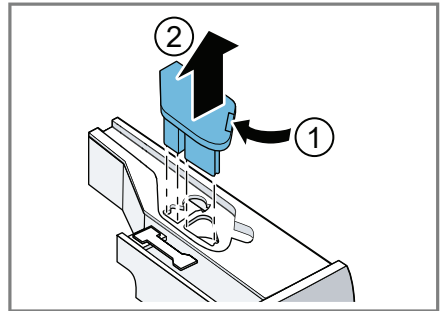

5. Atvienojiet mazgāšanas līdzekļa atvilktnes vāku un noņemiet nost.

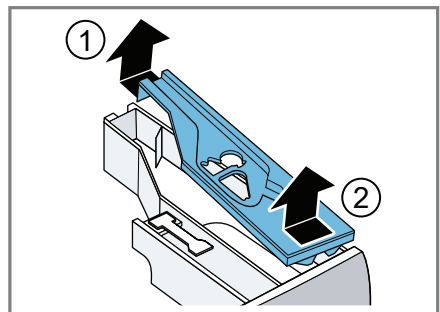

6. Iztukšojiet mazgāšanas līdzekļa atvilktni.

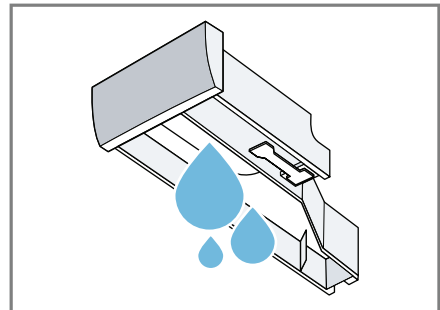

7. Notīriet sūkņa iekārtu ar mitru drānu.

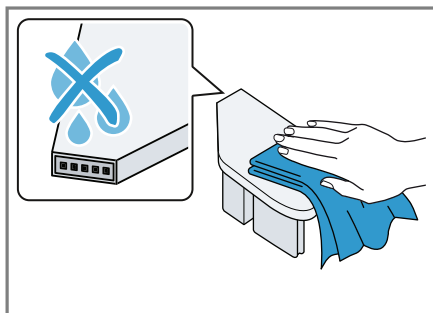

8. Mazgāšanas līdzekļa atvilktni un vāciņu nomazgājiet ar mikstu, mitru drānu vai ar rokas dušu.

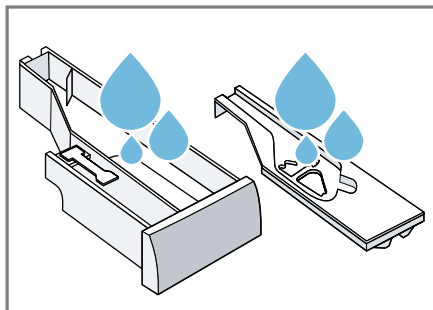

9. Nozāvējiet mazgāšanas līdzekļa atvilktni, vāciņu un sūkņa iekārtu un ievietojiet atpakaļ.

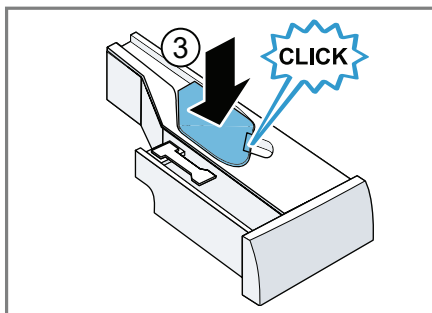
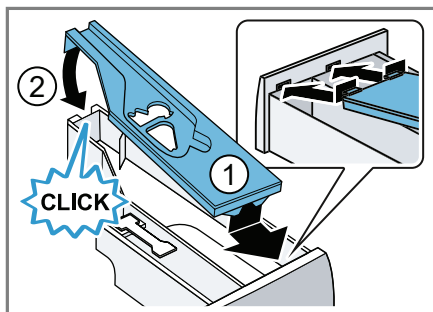

10. Izmazgājiet mazgāšanas līdzekļa atvilktnes korpusu iekšpusi.

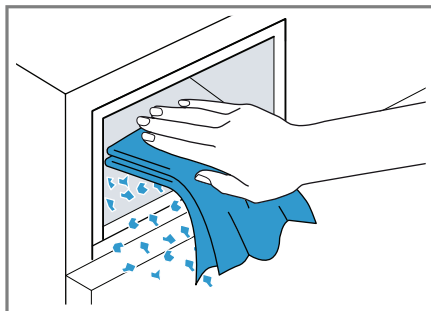

11. Iebīdīet mazgāšanas līdzekļa atvilktni.

19.3 Notekas sūkņa tīrīšana

Notekas sūkni tīriet darbības traucējumu gadījumā, piem., ja ir aizsprostojums vai grabošs troksnis.

Notekas sūkņa iztukšošana

1. Aizgrieziet ūdens pievada krānu;
2. Ieslēdziet ierīci gaidīšanas režīmā.
→ "Ieslēdziet ierīci gaidīšanas režīmā", 34.lpp.
3. Atvienojiet ierīces kontaktdakšīņu no strāvas avota.

4. Atveriet un noņemiet apkopes lūciņu.

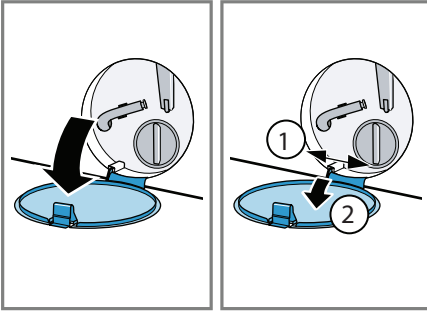

5. Zem atveres pabīdiet trauku.

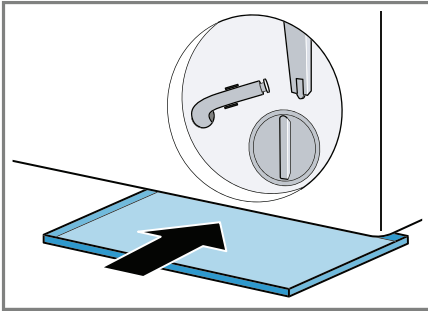

6. Izņemiet izlaišanas šļūteni no turētāja.

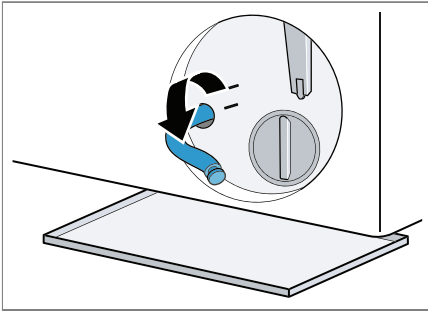

7. **⚠ UZMANĪBU – risks applaucēties!**

Mazgājot augstā temperatūrā, mazgāšanas līdzekļa šķīdums ļoti sakarst.

► Nepieskarieties karstam mazgāšanas līdzekļa šķīdumam.

Lai ļautu mazgāšanas līdzekļa šķīdumam ieplūst traukā, noņemiet noslēdzošo vāciņu.

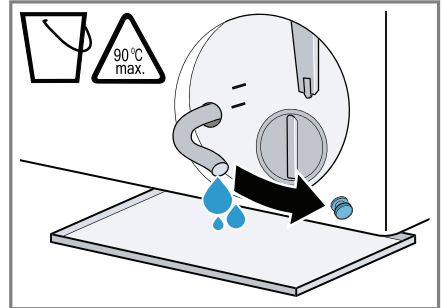

8. Stingri piespiediet noslēdzošo vāciņu.

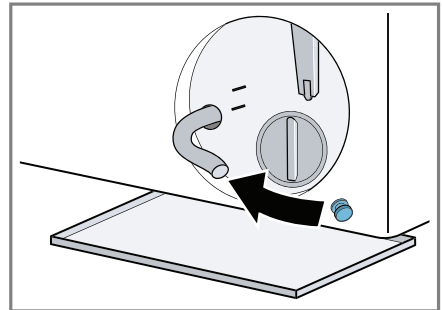

9. Ievietojiet izlaišanas šļūteni turētājā.

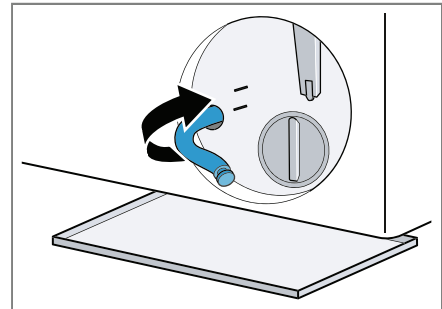

Notekas sūkņa tīrīšana

Prasība: notekas sūknis ir tukšs. → 44. lpp.

1. Tā kā notekas sūknī var palikt ūdens, esiet piesardzīgi, noņemot sūkņa vāciņu.
 - Rupjo daļiņu vai netīrumu dēļ filtra ieliktnis sūkņa korpusā var iestrēgt. Atbrīvojiet netīrumus un izņemiet filtra ieliktni.

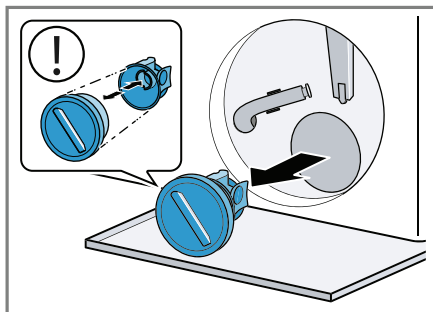

2. Izīriet sūkņa vāciņa un sūkņa korpusa iekšpusi un vītņi.

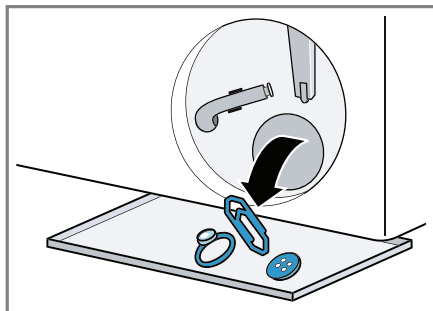

Sūkņa vāciņu veido divas daļas, kuras var atdalīt, lai iztīrītu.

3. Pārlicinieties, ka abi lāpstīņriteņi griežas.

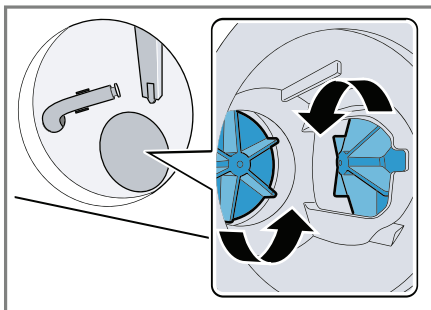

4. Uzlieciet atpakaļ sūkņa vāciņu.
 - Pārlicinieties, ka sūkņa vāciņa detaļas cieši pieguļ.

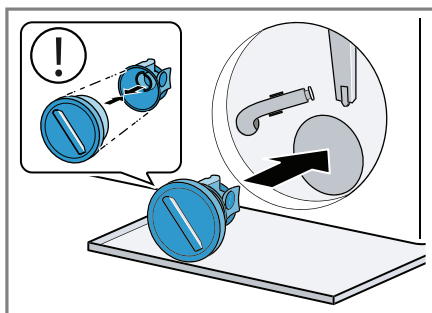

5. Ievietojiet sūkņa vāciņu un to aizskrūvējiet līdz galam.

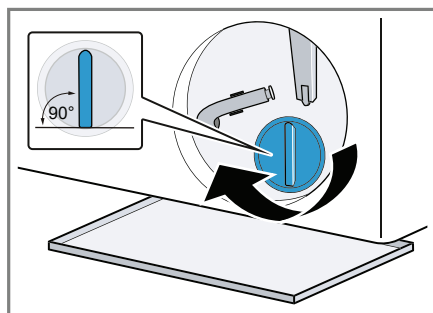

Sūkņa vāciņa rokturim jābūt vertikālā pozīcijā.

6. Ievietojiet apkopes lūciņu un fiksējiet to vietā.

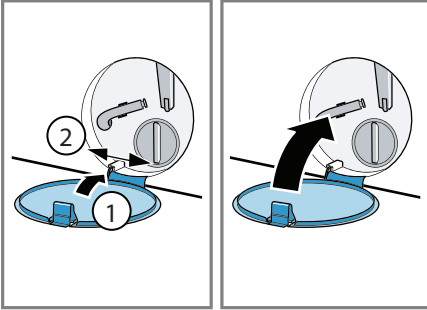

19.4 Gumijas blīves ieplūdes atveres tīrīšana

Regulāri pārbaudiet gumijas blīves ieplūdes atveri, vai tajā nav aizsprostojumi, un iztīriet ieplūdes atveri.

1. Attaisiet durtiņas.

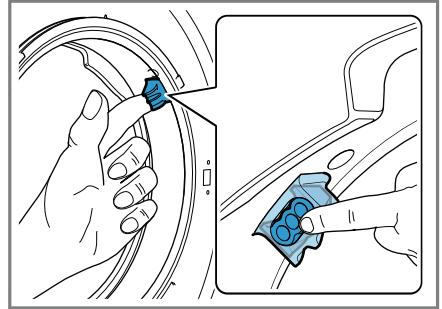

2. Pārbaudiet ieplūdes atveri, vai tā nav aizsprostojusies. Iztīriet aizsprostojumus.



Piezīme: Nelietojiet asus vai spicūs priekšmetus.

Kļūdas**Cēlonis un problēmu novēršana**

"E:30 / -80"	<ul style="list-style-type: none"> ▶ Rīcība uzreiz – sajauciet vienu ēdamkaroti veļas mīkstinātāja ar 0,5 litriem ūdens un ielejiet nodalījumā manuālajai dozēšanai (neizmantojot āra drēbēm, sporta apģērbam vai ar dūnām pildītiem priekšmetiem). ▶ Ja ir ieslēgta viedā dozēšana, samaziniet "pamata devu" → 37. lpp. ▶ Ja dozējat manuāli, mazgāšanas ciklam ar tādu pašu porcijas svaru samaziniet mazgāšanas līdzekļa devu.
"E:38 / -25 / -26"	<p>Aizsprostojies notekas sūknis.</p> <ul style="list-style-type: none"> ▶ → "Tvertnes tīrīšana", 42. lpp. <p>Ja šī kļūda tiek rādīta vēlreiz,</p> <ul style="list-style-type: none"> ▶ → "Notekas sūkņa tīrīšana", 44. lpp. <p>Gumijas blīves ieplūdes atvere ir aizsprostojusies.</p> <ul style="list-style-type: none"> ▶ → "Gumijas blīves ieplūdes atveres tīrīšana", 47. lpp.
"E:10 / -00 / -10 / -20"	<p>Aizsprostojies viedās dozēšanas sistēmas sūknis.</p> <ol style="list-style-type: none"> 1. Izslēdziet ierīci. 2. Iztīriet sūkņa iekārtu. → "Mazgāšanas līdzekļa atvilktnes tīrīšana", 43. lpp. 3. Izslēdziet ierīci. 4. Ja šis indikators parādās vēlreiz, zvaniet tehniskās apkopes dienestam. → "Klientu apkalpošanas dienests" 61. lpp. <p>Piezīme: Jūs varat palaist mazgāšanas programmu, ja izslēdzat viedo dozēšanas sistēmu un dozējat manuāli. → "Pogas", 24. lpp.</p>
"H:32"	<p>Nelīdzsvarotas porcijas noteikšanas sistēmas ir pārtraukusi izgriešanas ciklu, jo veļa ir nevienmērīgi izkļiedēta.</p> <ul style="list-style-type: none"> ▶ No jauna izkļiedējiet tvertnē veļu. <p>Piezīme: ja iespējams, tvertnē lieciet pamišus lielus un mazus veļas gabalus. Dažāda lieluma veļas gabali izgriešanas cikla laikā labāk izkļiedējas.</p>
"E:30 / -10" un/vai 	<p>Ūdens spiediens ir zems.</p> <p>Nav iespējams novērst.</p> <p>Aizsprostojies ūdens pievada filtrs.</p> <ul style="list-style-type: none"> ▶ Iztīriet ūdens pievada filtru. <p>Aizgriezts ūdens pievada krāns.</p> <ul style="list-style-type: none"> ▶ Atgrieziet ūdens pievada krānu.

Kļūdas	Cēlonis un problēmu novēršana
	Jāveic tvertnes mazgāšana. ▶ → "Tvertnes mazgāšana", 42. lpp.
"E:30/-20"	Mazgāšanas līdzekļa deva ir pārāk liela. ▶ Ja dozējat manuāli, mazgāšanas ciklam ar tādu pašu porcijas svaru samaziniet mazgāšanas līdzekļa devu. Pievienots papildu ūdens. ▶ Nelejiet ierīcē papildu ūdeni, kad tā darbojas. Bojāts elektromagnētiskais vārsts. ▶ Zvaniet tehniskās apkopes dienestam. → "Klientu apkalpošanas dienests", 61. lpp.
Visi citi kļūdas kodi.	Darbības traucējums 1. izslēdziet un vēlreiz ieslēdziet ierīci; 2. Ja paziņojums parādās vēlreiz, atvienojiet ierīci no strāvas avota uz vismaz 30 sekundēm, atvienojot kontaktdakšu vai izslēdzot attiecīgo drošinātāju. ✓ Ja darbības traucējums ir tikai vienreizējs, paziņojums vairs neparādās. 3. Ja paziņojums parādās vēlreiz, zvaniet tehniskās apkopes dienestam. Zvanot, lūdzu, norādiet precīzu kļūdas paziņojumu. → "Klientu apkalpošanas dienests" 61. lpp.
Ierīce nedarbojas.	Elektrības kontaktdakšiņa nav pievienota kontaktlīdžai. ▶ Pievienojiet ierīci strāvas avotam. Bojāts drošinātājs. ▶ Pārbaudiet slēdzi drošinātāju kārbā. Noticis elektroenerģijas padeves pārtraukums. ▶ Pārbaudiet, vai darbojas apgaismojums virtuvē vai citas ierīces.
Programma nesāk darboties.	Nav piespiests II  ▶ Spiediet II  Durtiņas nav aiztaisītas. ▶ Aiztaisiet durtiņas. Ir ieslēgts bērnu drošības slēdzis. ▶ → "Bērnu drošības slēdža izslēgšana" 35. lpp. Ieslēgts Ready . ▶ Pārbaudiet, vai nav ieslēgts Ready . → "Pogas", 25. lpp. Durtiņās ir iespiesta veļa

Kļūdas	Cēlonis un problēmu novēršana
Programma nesāk darboties.	<p>▶ No jauna attaisiet durtiņas.</p> <hr/> <p>Mazgāšanas līdzekļa atvilktnē nav iebīdīta līdz galam.</p> <p>▶ Iebīdīiet mazgāšanas līdzekļa atvilktni līdz galam.</p> <hr/> <p>Aizsprostojies viedās dozēšanas sistēmas sūknis.</p> <ol style="list-style-type: none"> 1. Izslēdziet ierīci. 2. Iztīriet sūkņa iekārtu. → "Mazgāšanas līdzekļa atvilktnes tīrīšana", 43. lpp. 3. Izslēdziet ierīci. 4. Ja šis indikators parādās vēlreiz, zvaniet tehniskās apkopes dienestam. → "Klientu apkalpošanas dienests", 61. lpp. <p>Piezīme: Jūs varat palaist mazgāšanas programmu, ja izslēdzat viedo dozēšanas sistēmu un dozējat manuāli. → "Pogas", 24. lpp.</p> <hr/> <p>Mazgāšanas līdzekļa atvilktnē nav iebīdīta līdz galam.</p> <p>▶ Iebīdīiet mazgāšanas līdzekļa atvilktni līdz galam.</p>
Nevar atvērt durvis.	<p>☐ Ieslēgts.</p> <p>▶ Turpiniet programmas norisi, izvēloties Spin (Izgriešana) vai Drain (Ūdens izlaišana) un spiežot II ▷.</p> <p>→ "Programmas norises turpināšana, ja programmas statuss ir "Rinse Hold" (Aizturēta skalošana)", 34. lpp.</p> <hr/> <p>Temperatūra ir pārāk augsta.</p> <p>▶ Pagaidiet, līdz temperatūra kritas.</p> <p>▶ → "Programmas atcelšana", 34. lpp.</p> <hr/> <p>Pārāk augsts ūdens līmenis.</p> <p>▶ Izvēlieties piemērotu programmu ūdens izlaišanai. → "Programmas", 27. lpp.</p> <hr/> <p>Nav elektrības.</p> <p>▶ Attaisiet durtiņas, izmantojot avārijas atbrīvošanas slēdzi. → "Avārijas atbrīvošana" 60. lpp.</p>
Ūdens netiek izlaists.	<p>Aizsprostojusies notekas caurule vai ūdens notekas šļūtene.</p> <p>▶ Iztīriet notekas cauruli un ūdens notekas šļūteni.</p> <p>Iespiesta vai saspiesta notekas caurule vai ūdens notekas šļūtene.</p> <p>▶ Pārlicinieties, ka notekas caurule un ūdens notekas šļūtene nav samezģlojusies vai iespiesta.</p> <hr/> <p>Aizsprostojies notekas sūknis.</p> <p>▶ → "Notekas sūkņa tīrīšana", 44. lpp.</p> <hr/> <p>☐ Ieslēgts.</p>

Kļūdas**Cēlonis un problēmu novēršana**

Ūdens netiek izlaists.

- ▶ Turpiniet programmas norisi, izvēloties **Spin** (Izgriešana) vai **Drain** (Ūdens izlaišana) un spiežot II ▷.
→ *“Programmas norises turpināšana, ja programmas statuss ir “Rinse Hold” (Aizturēta skalošana)”*, 34 lpp.

Ūdens netiek izlaists.

Ūdens notekas šļūtene ir pievienota pārāk augstu.

- ▶ Ūdens notekas šļūtene jāpievieno, maksimums, 1 metra augstumā.

Ūdens pievada šļūtene ir samezglojusies vai iespiesta.

- ▶ Pārliedzieties, ka ūdens pievada šļūtene nav samezglojusies vai iespiesta.

Mazgāšanas līdzekļa deva ir pārāk liela.

- ▶ Rīcība uzreiz – sajauciet vienu ēdamkaroti veļas mīkstinātāja ar 0,5 litriem ūdens un ielejiet nodalījumā manuālajai dozēšanai (neizmantojot āra drēbēm, sporta apģērbam vai ar dūnām pildītiem priekšmetiem).
- ▶ Ja ir ieslēgta viedā dozēšana, samaziniet “pamata devu” → 37. lpp.
- ▶ Ja dozējat manuāli, mazgāšanas ciklam ar tādu pašu porcijas svaru samaziniet mazgāšanas līdzekļa devu.

Ūdens notekas šļūtenei ierikots neatļauts pagarinājums.

- ▶ Noņemiet neapstiprināto pagarinājumu no ūdens šļūtenes.
→ *„Ierīces pieslēgšana.”*, 14. lpp.

Sūkņa vāciņš nav ieskrūvēts līdz galam.

- ▶ Pārliedzieties, ka sūkņa vāciņš ierīcē ir ieskrūvēts līdz galam.
Sūkņa vāciņa rokturim jābūt vertikālā pozīcijā.

Ūdens neieplūst. Mazgāšanas līdzeklis netiek dozēts.

Nav piespiests II ▷.

- ▶ Spiediet II ▷.

Aizsprostojies ūdens pievada filtrs.

- ▶ Iztīriet ūdens pievada filtru.

Aizgriezts ūdens pievada krāns.

- ▶ Atgrieziet ūdens pievada krānu.

Ūdens pievada šļūtene ir samezglojusies vai iespiesta.

- ▶ Pārliedzieties, ka ūdens pievada šļūtene nav samezglojusies vai iespiesta.

Kļūdas	Cēlonis un problēmu novēršana
Izgriešanas cikls darbojas vairākas reizes.	<p>Neizlīdzināta svara noteikšanas sistēma noregulē disbalansu, atkārtoti izkļiedējot veļu.</p> <p>► Tas nav darbības traucējums – nekas nav jādara.</p> <p>Piezīme: iekraujot veļu tvertnē, pēc iespējas centieties ievietot kopā lielus un mazus veļas gabalus. Dažāda lieluma veļas gabali izgriešanas cikla laikā labāk izkļiedējas.</p>
Mazgāšanas cikla laikā mainās programmas ilgums.	<p>Notiek elektroniska programmas darbības optimizācija. Tās dēļ var mainīties programmas ilgums.</p> <p>► Tas nav darbības traucējums – nekas nav jādara.</p> <p>Neizlīdzināta svara noteikšanas sistēma noregulē disbalansu, atkārtoti izkļiedējot veļu.</p> <p>► Tas nav darbības traucējums – nekas nav jādara.</p> <p>Piezīme: iekraujot veļu tvertnē, pēc iespējas centieties ievietot kopā lielus un mazus veļas gabalus. Dažāda lieluma veļas gabali izgriešanas cikla laikā labāk izkļiedējas.</p> <p>Putu detektora sistēma ieslēdz skalošanas ciklu, ja putu ir pārāk daudz.</p> <p>► Tas nav darbības traucējums – nekas nav jādara.</p>
Tvertnē nav redzams ūdens.	<p>Ūdens līmenis ir zemāks par redzamo.</p> <p>► Tas nav darbības traucējums – nekas nav jādara.</p> <p>► Neejiet ierīcē papildu ūdeni, kamēr tā darbojas.</p>
Pēc programmas palaišanas tvertne griežas ar grūdieniem.	<p>Tos izraisa iekšējā dzinēja pārbaude.</p> <p>► Tas nav darbības traucējums – nekas nav jādara.</p>
Izgriešanas laikā ierīce vibrē un pārvietojas.	<p>Ierīce nav pareizi nolīmeņota.</p> <p>► → <i>“Ierīces nolīmeņošana”, 15. lpp.</i></p> <p>Nav nostiprinātas ierīces kājiņas.</p> <p>► Nostipriniet ierīces kājiņas.</p> <p>→ <i>“Ierīces nolīmeņošana”, 15. lpp.</i></p> <p>Nav noņemtas transportēšanas skrūves.</p> <p>► → <i>“Transportēšanas skrūvju noņemšana”, 13. lpp.</i></p>
Tvertne negriežas, ūdens neieplūst.	<p>Notiek svara noteikšana.</p> <p>► Tas nav darbības traucējums – nekas nav jādara.</p> <p>Piezīme: svara noteikšana var ilgt līdz divām minūtēm.</p>

Kļūdas	Cēlonis un problēmu novēršana
Liels daudzums putu	<p>Mazgāšanas līdzekļa deva ir pārāk liela.</p> <ul style="list-style-type: none"> ▶ Rīcība uzreiz – sajauciet vienu ēdamkaroti veļas mīkstinātāja ar 0,5 litriem ūdens un ielejiet nodalījumā manuālajai dozēšanai (neizmantot āra drēbēm, sporta apģērbam vai ar dūnām pildītiem priekšmetiem). ▶ Ja ir ieslēgta viedā dozēšana, samaziniet “pamata devu” → 37. lpp. ▶ Ja dozējat manuāli, mazgāšanas ciklam ar tādu pašu porcijas svaru samaziniet mazgāšanas līdzekļa devu.
Nevar iedarbināt i-DOS 1 i-DOS 2.	<p>Viedā dozēšana šai programmai nav paredzēta.</p> <ul style="list-style-type: none"> ▶ Tas nav darbības traucējums – nekas nav jādara. → “<i>Programmas ar automātisko dozēšanas sistēmu palaišana</i>”, 35. lpp. <p>Programmas norise nepieļauj viedo dozēšanu.</p> <p>Nav iespējams novērst.</p>
Nesasniedz lielu izgriešanas ātrumu.	<p>Izvēlēts mazs izgriešanas ātrums.</p> <ul style="list-style-type: none"> ▶ Nākamajā reizē, palaižot mazgāšanas ciklu, iestatiet lielāku izgriešanas ātrumu. <p>Nevienmērīgas slodzes sistēma samazina izgriešanas ātrumu, lai mazinātu nelīdzsvaroto veļas izvietojumu.</p> <ul style="list-style-type: none"> ▶ No jauna izklieđjiet tvertnē veļu. <p>Piezīme: Ja iespējams, tvertnē lieciet pamišus lielus un mazus veļas gabalus. Dažāda lieluma veļas gabali izgriešanas cikla laikā labāk izklieđjas.</p> <ul style="list-style-type: none"> ▶ Palaidiet programmu Spin (Izgriešana).
Izgriešanas programma nesāk darboties.	<p>Aizsprostojusies notekas caurule vai ūdens notekas šļūtene.</p> <ul style="list-style-type: none"> ▶ Iztīriet notekas cauruli un ūdens notekas šļūteni. <p>Iespiesta vai saspiesta notekas caurule vai ūdens notekas šļūtene.</p> <ul style="list-style-type: none"> ▶ Pārlicinieties, ka notekas caurule un ūdens notekas šļūtene nav samezģlojusies vai iespiesta. <p>Neizlīdzināta svara noteikšanas sistēma ir pārtraukusi izgriešanas ciklu, jo veļa ir nevienmērīgi izklieđta.</p> <ul style="list-style-type: none"> ▶ No jauna izklieđjiet tvertnē veļu. <p>Piezīme: Ja iespējams, tvertnē lieciet pamišus lielus un mazus veļas gabalus. Dažāda lieluma veļas gabali izgriešanas cikla laikā labāk izklieđjas.</p> <ul style="list-style-type: none"> ▶ Palaidiet programmu Spin (Izgriešana)

Kļūdas	Cēlonis un problēmu novēršana
Šņācošs plūstoša ūdens troksnis.	Mazgāšanas līdzekļa atvilktnē ar spiedienu ieplūst ūdens. ▶ Tas nav darbības traucējums – parasts darba troksnis.
Ilgs, dūcošs troksnis pirms mazgāšanas cikla vai veļas mikstināšanas cikla sākuma.	Viedā dozēšanas sistēma dozē mazgāšanas vai kopšanas līdzekļus. ▶ Tas nav darbības traucējums – parasts darba troksnis.
Īss dūcošs troksnis pēc ierīces ieslēgšanas.	Viedā dozēšanas sistēma veic funkciju pārbaudi. ▶ Tas nav darbības traucējums – parasts darba troksnis.
Skaļi trokšņi izgriešanas cikla laikā.	Ierīce nav pareizi nolīmeņota. ▶ → <i>“Ierīces nolīmeņošana”, 15. lpp.</i> Nav nostiprinātas ierīces kājiņas. ▶ → <i>“Ierīces nolīmeņošana”, 15. lpp.</i> Nav nostiprinātas ierīces kājiņas. ▶ → <i>“Nostipriniet ierīces kājiņas. Ierīces nolīmeņošana”, 13. lpp.</i>
Klaudzoši trokšņi, graboņa notekas sūknī,	Notekas sūknī iekļuvuši svešķermeņi. ▶ → <i>“Notekas sūkņa tīrīšana”, 44. lpp.</i>
Žļurkstošs, ritmisks iesūkšanas troksnis.	Darbojas notekas sūknis, tiek izsūknēts mazgāšanas līdzekļa šķīdums. ▶ Tas nav darbības traucējums – parasts darba troksnis.
Burzīšanās.	Pārāk liels izgriešanas ātrums. ▶ Nākamajā reizē, palaižot mazgāšanas ciklu, iestatiet mazāku izgriešanas ātrumu. Pārāk liela porcija. ▶ Nākamajā reizē, palaižot mazgāšanas ciklu, samaziniet iekrautās porcijas apjomu. Šim audumu veidam izvēlēta neatbilstoša programma. ▶ Izvēlieties programmas, kuras ir piemērotas šim audumu veidam.
Izgriešanas rezultāts nav apmierinošs. Veļa ir slapja / pārāk mitra.	Izvēlēts mazs izgriešanas ātrums. ▶ Nākamajā reizē, palaižot mazgāšanas ciklu, iestatiet lielāku izgriešanas ātrumu. ▶ Palaidiet programmu Spin (Izgriešana). Aizsprostojusies notekas caurule vai ūdens notekas šļūtene. ▶ Iztīriet notekas cauruli un ūdens notekas šļūteni. Iespiesta vai saspiesta notekas caurule vai ūdens notekas šļūtene.

Kļūdas	Cēlonis un problēmu novēršana
Izgriešanas rezultāts nav apmierinošs. Veļa ir slapja / pārāk mitra.	<p>► Pārliecinieties, ka notekas caurule un ūdens notekas šļūtene nav samezģlojusies vai iespiesta.</p>
Izgriešanas rezultāts nav apmierinošs. Veļa ir slapja / pārāk mitra.	<p>Neizlīdzināta svara noteikšanas sistēma ir pārtraukusi izgriešanas ciklu, jo veļa ir nevienmērīgi izklīdēta.</p> <p>► No jauna izklīdējiet tvertnē veļu.</p> <p>Piezīme: ja iespējams, tvertnē lieciet pamišus lielus un mazus veļas gabalus. Dažāda lieluma veļas gabali izgriešanas cikla laikā labāk izklīdējas.</p> <p>► Palaidiet programmu Spin (Izgriešana).</p> <p>Nevienmērīgas slodzes sistēma samazina izgriešanas ātrumu, lai mazinātu nelīdzsvaroto veļas izvietojumu.</p> <p>► No jauna izklīdējiet tvertnē veļu.</p> <p>Piezīme: ja iespējams, tvertnē lieciet pamišus lielus un mazus veļas gabalus. Dažāda lieluma veļas gabali izgriešanas cikla laikā labāk izklīdējas.</p> <p>► Palaidiet programmu Spin (Izgriešana).</p>
Mitrā veļā ir mazgāšanas līdzekļa atliekas.	<p>Mazgāšanas līdzekļu sastāvā var būt nešķīstošas vielas, kuras sakrājas uz veļas.</p> <p>► Palaidiet programmu Rinse (Skalošana).</p> <p>Viedās dozēšanas sistēmas dozatorā ieliets nepiemērots mazgāšanas līdzeklis.</p> <ol style="list-style-type: none"> 1. Pārbaudiet, vai izmantotais mazgāšanas līdzeklis ir piemērots. → <i>"Mazgāšanas un kopšanas līdzekļi", 31. lpp.</i> 2. Iztukšojiet dozatoru. → <i>"Mazgāšanas līdzekļa atvilktnes tīrīšana", 43. lpp.</i> 3. Iztīriet dozatoru. 4. No jauna piepildiet dozatoru. → <i>"Dozatora piepildīšana", 36. lpp.</i> <p>Nav pareizi pielāgota pamata deva.</p> <p>► Ja ir ieslēgta viedā dozēšana, samaziniet "pamata devu" → <i>37. lpp.</i></p>
Uz sausās veļas ir mazgāšanas līdzekļa atliekas.	<p>Mazgāšanas līdzekļu sastāvā var būt nešķīstošas vielas, kuras sakrājas uz veļas.</p> <p>► Pēc mazgāšanas un žāvēšanas notīriet veļu ar suku.</p> <p>Viedās dozēšanas sistēmas dozatorā ieliets nepiemērots mazgāšanas līdzeklis.</p> <ol style="list-style-type: none"> 1. Pārbaudiet, vai izmantotais mazgāšanas līdzeklis ir piemērots. → <i>"Mazgāšanas un kopšanas līdzekļi", 31. lpp.</i>

Kļūdas	Cēlonis un problēmu novēršana
Uz sausās veļas ir mazgāšanas līdzekļa atliekas.	<ol style="list-style-type: none"> 2. Iztukšojiet dozatoru. → <i>“Mazgāšanas līdzekļa atvilktnes tīrīšana”, 43. lpp.</i> 3. Iztīriet dozatoru. 4. No jauna piepildiet dozatoru. → <i>“Dozatora piepildīšana”, 36. lpp.</i>
Nepietiekama tīrīšana.	<p>Nav pareizi pielāgota pamata deva.</p> <p>▶ Ja ir ieslēgta viedā dozēšana, samaziniet pamata devu → <i>37. lpp.</i></p>
Nepietiekama tīrīšana.	<p>Nav pareizi pielāgota pamata deva.</p> <p>▶ Ja ir ieslēgta viedā dozēšana, pareizi samaziniet pamata devu → <i>37. lpp.</i></p> <p>Viedās dozēšanas sistēmas dozatoros mazgāšanas un kopšanas līdzekļi ir sarecējuši.</p> <ol style="list-style-type: none"> 1. Pārbaudiet, vai izmantotais mazgāšanas līdzeklis ir piemērots. → <i>“Mazgāšanas un kopšanas līdzekļi”, 31. lpp.</i> 2. Iztukšojiet dozatoru. → <i>“Mazgāšanas līdzekļa atvilktnes tīrīšana”, 43. lpp.</i> 3. Iztīriet dozatoru. 4. No jauna piepildiet dozatoru. → <i>“Dozatora piepildīšana”, 36. lpp.</i> <p>Viedās dozēšanas sistēmas dozatorā ieliets nepiemērots mazgāšanas līdzeklis.</p> <ol style="list-style-type: none"> 1. Pārbaudiet, vai izmantotais mazgāšanas līdzeklis ir piemērots. → <i>“Mazgāšanas un kopšanas līdzekļi”, 31. lpp.</i> 2. Iztukšojiet dozatoru. → <i>“Mazgāšanas līdzekļa atvilktnes tīrīšana”, 43. lpp.</i> 3. Iztīriet dozatoru. 4. No jauna piepildiet dozatoru. → <i>“Dozatora piepildīšana”, 36. lpp.</i>
"HomeConnect" nedarbojas pareizi.	<p>Iespējami dažādi iemesli.</p> <p>▶ Apmeklējiet www.home-connect.com.</p>
Nav savienojuma ar mājas tīklu.	<p>Wi-Fi ir izslēgts.</p> <p>▶ → <i>“Wi-Fi ieslēgšanas ierīcē”, 39. lpp.</i></p> <p>Wi-Fi ir ieslēgts, bet neizdodas izveidot savienojumu ar jūsu mājas tīklu.</p> <ol style="list-style-type: none"> 1. Pārliedzieties, ka ir mājas tīkls ir pieejams. 2. No jauna izveidojiet ierīces savienojumu ar mājas tīklu. → <i>“Home Connect” iestatīšana”, 39. lpp.</i>

Kļūdas	Cēlonis un problēmu novēršana
No ūdens pievada šļūtenes ir ūdens noplūde.	<p>Ūdens pievada šļūtene nav pareizi / stingri pievienota.</p> <ol style="list-style-type: none"> 1. Ūdens pievada šļūteni pievienojiet pareizi. → <i>“Ūdens pievada šļūtenes pievienošana”, 14. lpp.</i> 2. Pievelciet ciešāk savienojuma skrūves.
No ūdens notekas šļūtenes ir ūdens noplūde.	<p>Ūdens notekas šļūtene ir bojāta.</p> <ul style="list-style-type: none"> ▶ Nomainiet bojāto ūdens notekas šļūteni. <hr/> <p>Ūdens notekas šļūtene nav pievienota pareizi.</p> <ul style="list-style-type: none"> ▶ Ūdens notekas šļūteni pievienojiet pareizi. → <i>“Ūdens notekas savienojumu veidi”, 15. lpp.</i>
Ierīcē izveidojušās smakas.	<p>Mitrums un mazgāšanas līdzekļa atliekas veicina baktēriju vairošanos.</p> <ul style="list-style-type: none"> ▶ → <i>“Tvertnes mazgāšana”, 42. lpp.</i> ▶ Ja ierīci neizmantojat, atstājiet durtiņas un mazgāšanas līdzekļa atvilktni atvērtu, lai atlikušais ūdens var iztvaikot.
<p>Programmas Iron Assist (Palīgs gludināšanai) beigās uz audumiem ir izveidojušies mitri plankumi.</p>	<p>Audumus ir samitrinājuši ūdens pilieni no tvertnes vai durvīm. Pilieni rodas vai nu no kondensētā tvaika, vai no iepriekšējā mazgāšanas programmā atlikušā mitruma.</p> <ul style="list-style-type: none"> ▶ Izgludiniet audumus vai izkariet tos žāvēšanai.
No durvju apakšas ir ūdens noplūde.	<p>Netīrumi uz durvju blīves izraisa noplūdi.</p> <ul style="list-style-type: none"> ▶ Notīriet durvis un blīvi.

20.1 Avārijas atbrīvošana

Durtiņu atbrīvošana

Prasība: notekas sūknis ir tukšs. → 44. lpp.

1. **UZMANĪBU!** Izplūstošais ūdens var radīt materiālu bojājumus.
▶ Netaisiet durtiņas vaļā, ja caur stiklu redzams ūdens.
Ar instrumentu pavelciet uz leju avārijas atbrīvošanas slēdzi un atbrīvojiet.

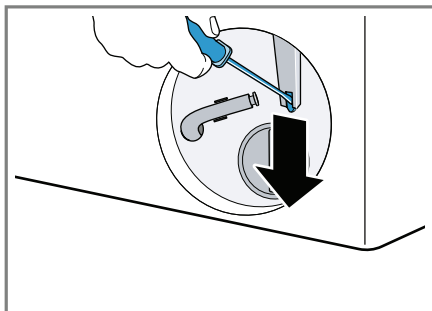

- ✓ Durvju slēdzis ir atbrīvots.
2. Ievietojiet apkopes lūciņu un fiksējiet to vietā.
3. Aizveriet apkopes lūciņu.

21 Transportēšana, glabāšana un nodošana atkritumos

21.1 Ierīces atvienošana

1. Aizgrieziet pievada krānu.
2. Ūdens pievada šļūtenes iztukšošana.
3. Izslēdziet ierīci.
→ "Ierīces izslēgšana", 34. lpp.
4. Atvienojiet ierīces elektrības kontaktdakšīņu no strāvas.
5. Izlaidiet atlikušo mazgāšanas līdzekļa šķīdumu.
→ "Notekas sūkņa tīrīšana", 44. lpp.
6. Atvienojiet šļūtenes.

7. Iztukšojiet dozatorus.

21.2 Transportēšanas skrūvju uzlikšana

Nostipriniet ierīci transportēšanai, izmantojot transportēšanas skrūves, lai pasargātu ierīci no bojājumiem.

1. 4 nosedzošo vāciņu noņemšanai izmantojiet skrūvgriezi.

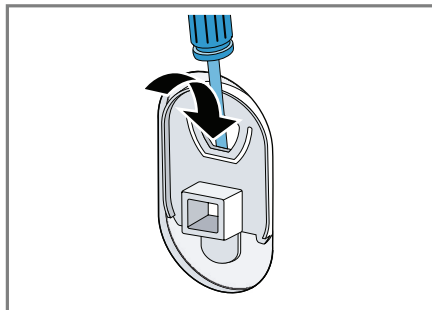

Nosedzošos vāciņus saglabājiet.

2. Ieskrūvējiet 4 transportēšanas skrūves. Lai to paveiktu, ieskatieties aprakstā un veiciet darbības pretējā secībā.

21.3 Ierīces lietošanas atsākšana

- ▶ Plašāku informāciju skatiet
→ "Uzstādīšana un pieslēgšana", 12. lpp.
un
→ "Pirms pirmās lietošanas", 20. lpp.

21.4 Nolietotās ierīces nodošana atkritumos

Atkārtoti pārstrādājot nolietotas ierīces, var izmantot vērtīgus izejmateriālus.

BRĪDINĀJUMS

Kaitējuma risks veselībai!

Bērni var iesprostot sevi ierīcē, tā apdraudot savu dzīvību.

- ▶ Nenovietojiet ierīci aiz durvīm, tās var traucēt ierīces durtiņu pilnīgu atvēršanu.
- ▶ Nolietotām ierīcēm atvienojiet elektrības kontaktdakšīņu no strāvas. Pēc tam nogrieziet elektrības vadu un neatgriezeniski sabojāiet slēdzi ierīces durtiņās, lai tās vairs neaizvērtos.

1. Atvienojiet ierīces kontaktdakšīņu no strāvas avota.
2. Pārgrieziet elektrības vadu.
3. Ierīci nododiet atkritumos videi saudzīgā veidā.
Informāciju par iespējām nodot materiālus atkārtotai pārstrādei var saņemt specializētajā veikalā vai vietējā pašvaldībā.



Šī ierīce ir marķēta saskaņā ar Eiropas Savienības Direktīvu 2012/19/ES par elektrisko un elektronisko iekārtu atkritumiem (EEIA). Šīs vadlīnijas nosaka kārtību, kā Eiropas Savienībā lietotas ierīces jānodod atkārtotai pārstrādei.

22 Klientu apkalpošanas dienests

Ar funkcijām saistītās oriģinālās rezerves daļas saskaņā ar attiecīgo ekodizaina pasūtījumu var iegādāties klientu apkalpošanas dienestā vismaz 10 gadus pēc ierīces nonākšanas tirgū Eiropas Ekonomiskajā zonā.

Piezīme: atbilstoši ražotāja garantijas noteikumiem klientu apkalpošanas dienesta pakalpojumi ir bez maksas.

Plašāka informācija par garantijas periodu un garantijas noteikumiem jūsu valstī pieejama klientu apkalpošanas dienestā, pie jūsu pārdevēja vai mūsu tīmekļa vietnē. Sazinoties klientu apkalpošanas dienestu, norādiet ierīces produkta numuru (E Nr.) un ražošanas numuru (FD).

Klientu apkalpošanas dienesta kontaktinformācija pieejama pievienotajā klientu apkalpošanas dienestu rādītājā vai mūsu tīmekļa vietnē.

22.1 Ierīces numurs (E-Nr.) un ražošanas numurs (FD)

Ierīces numurs (E Nr.) un ražošanas numurs (FD) norādīts uz ierīces parametru plāksnītes. Atkarībā no modeļa parametru plāksnīte atrodas:

- durtiņu iekšpusē;
- apkopes lūciņas iekšpusē;
- ierīces aizmugurē.

lv Klientu apkalpošanas dienests
Pierakstiet savas ierīces informācijas un klientu apkalpošanas dienesta tālruna numuru, lai tos vēlāk ātri atrastu.

22.2 AQUA-STOP garantija

Papildus garantijas prasībām pret pārdevēju, kas balstītas uz pirkuma līgumu, un mūsu ražotāja garantijai ierīcei, mēs nodrošināsim detaļas nomaiņu šādos apstākļos:

- ja mūsu "Aqua-Stop" sistēma ir bojāta, un tās dēļ ir ūdens noplūde, mēs privātajiem lietotājiem atlīdzināsim zaudējumus. Lai nodrošinātos pret ūdens izraisītiem bojājumiem, ierīcei jābūt pievienotai elektroenerģijas avotam;
- Garantija ir spēkā visu ierīces kalpošanas laiku.
- Garantijas prasību var iesniegt tikai tad, ja ierīce ir pareizi uzstādīta un tai atbilstoši mūsu norādījumiem pareizi pievienots "Aqua-Stop"; pareizi jāpievieno arī "Aqua-Stop" paplašinājums (oriģinālais piederums). Mūsu garantija nesedz bojājumus padeves līnijās vai stiprinājumos, kas pienāk līdz "Aqua-Stop» pieslēgumam ūdens pievadam.
- Ja jūsu ierīcei ir ierīkots "Aqua-Stop", savu ierīci darbināšanas varat atstāt bez uzraudzības un ūdens pievada krānu atgrieztu. Ūdens pievada krāns jāaizgriež tikai tad, ja dodaties prom no mājām uz ilgāku laiku, piem., vairāku nedēļu atvaļinājumā.

23 Patēriņa vērtības

Turpmāk tekstā sniegtā informācija ir norādīta saskaņā ar ES ekodizaina regulas prasībām. Visas programmām norādītās vērtības, izņemot programmu **"Eco 40-60"**, ir tikai orientējošas. Tās ir noteiktas saskaņā ar attiecināmo standartu EN 60456. Šim nolūkam ir deaktivizēta automātiskās dozēšanas funkcija.

Piezīme par salīdzinošo pārbaudi: deaktivizējiet automātiskās dozēšanas funkciju, ja vien šī funkcija nav pārbaudes objekts.

Programma	Svars (kg)	Programmas ilgums (stundas) ¹	Enerģijas patēriņš (kWh) ¹	Ūdens patēriņš (l) ¹	Maksimālā temperatūra (°C) 5 min ¹	Izgriešanas ātrums (apgr./min) ¹	Atlikušais mitrums (%) ¹
Eco 40- 60°C ²	10,0	3:55	0,880	68,0	35	1509	47,00
Eco 40- 60°C ²	5,0	2:50	0,490	52,0	28	1600	43,00
Eco 40- 60°C ²	2,5	2:30	0,280	35,0	23	1600	42,00
Cottons 20°C	10,0	3:39	0,500	95,0	25	1600	42,00
Cottons 40°C	10,0	3:30	1,320	95,0	44	1600	42,00
Cottons 60°C	10,0	3:18	2,100	95,0	61	1600	42,00
Cotton 40 °C + Prewash	10,0	4:20	1,500	115,0	42	1600	42,00
Easy Care 40°C	4,0	2:29	0,780	45,0	44	1200	32,00
Mix 40°C	4,0	1:00	0,670	42,0	42	1400	50,00
 Wool / Handwach 30°C	2,0	0:41	0,210	40,0	24	800	27,00

¹ Atkarībā no ienākošā ūdens spiediena, cietības un temperatūras, apkārtējās vides temperatūras, vejas veida, daudzuma un netīrības pakāpes, izmantotā mazgāšanas līdzekļa, elektroenerģijas padeves svārstībām un izvēlētajām papildu funkcijām faktiskās vērtības var atšķirties no norādītās vērtības.

2 Pārbaudes programma saskaņā ar ES ekodizaina Direktīvu un ES energomarķējuma regulas prasībām, izmantojot aukstu ūdeni (15 °C).

24 Tehniskās specifikācijas

Šeit sniegti fakti un skaitļi par jūsu ierīci.

Ierīces augstums	84,5 cm
Ierīces platums	59,8 cm
Ierīces dziļums	59,0 cm
Ierīces dziļums ar aizvērtām durvīm	64,8 cm
Ierīces dziļums ar atvērtām durvīm	109,0 cm
Svars	82,6 kg
Maksimālais porcijas svars	10,0 kg
Elektroenerģijas pies- lēguma spriegums	220–240 V, 50-60 Hz
⇒ Minimālā ins- talācijas aizsardzība	10 A
Nominālā jauda	2300 W
Enerģijas patēriņš	<ul style="list-style-type: none"> ■ Izslēgtā režīmā – 0,50 W ■ Ieslēgtā režīmā – 0,50 W ■ Laiks gaidīšanas režīmā tīklā savienotai ierīcei (Wi-Fi) – 5 min ■ Gaidīšanas režīmā tīklā savienotai ierīcei (Wi-Fi) – 2,00 W
Ūdens spiediens -	<ul style="list-style-type: none"> ■ Minimālais: 100 kPa (1 bar) ■ Maksimālais: 1000 kPa (10 bar)
Ūdens pievada šļūte- nes garums	150 cm

Ūdens notekas šļūte-
nes garums

Elektrības vada
garums

Šajā ierīcē ir gaismas avoti, kas pieder pie F energoefektivitātes klases. Šie gaismas avoti ir pieejami kā rezerves daļas, tos drīkst nomainīt tikai apmācīti speciālisti. Plašāka informācija par jūsu modeli ir pieejama tiešsaistē <https://eprel.ec.europa.eu/>¹. Šī tīmekļa adrese ir saistīta ar oficiālo produktu datubāzi EU EPREL. Instrukcijas drukāšanas laikā šī tīmekļa adrese vēl nav publicēta. Lūdzu, rīkojieties atbilstoši norādījumiem par to, kā meklēt vajadzīgos modeļus. Modeļa identifikatoru veido burti pirms svītras produkta numurā (E Nr.) uz parametru plāksnītes. Modeļa identifikatoru varat meklēt arī ES energomarkējuma pirmajā rindā.

25 Atbilstības deklarācija

“Robert Bosch Hausgeräte GmbH” apliecinā, ka šī ierīce ar “Home Connect” funkciju atbilst.

Direktīvas 2014/53/EK būtiskajām prasībām un citiem saistītajiem noteikumiem.

¹ Attiecas tikai uz valstīm Eiropas Ekonomiskajā Zonā.

² Atkarībā no ierīces specifikācijām.

Plašāka informācija par radioiekārtu direktīvu pieejama tiešsaistē www.bosch-home.com pie papildu dokumentiem jūsu ierīces produktu lapā.



2,4 GHz diapazons (2400–2483.5 MHz):

– 100 mW maks.

5 GHz diapazons (5150–5350 MHz +

5470–5725 MHz):

– 100 mW maks.



BE	BG	CZ	DK	DE	EE	IE	EL	ES
FR	HR	IT	CY	LI	LV	LT	LU	HU
MT	NL	AT	PL	PT	RO	SI	SK	FI
SE	NO	CH	TR	IS	UK (NI)			

5 GHz WLAN (Wi-Fi) – tikai lietošanai telpās

AL	BA	MD	ME	MK	RS	UK	UA
----	----	----	----	----	----	----	----

5 GHz WLAN (Wi-Fi) – tikai lietošanai telpās

Cienījamais klient!

Klientu serviss ir blakus neatkarīgi no jūsu dzīvesvietas, un viens no mūsu servisa tehniķiem ir atbildīgs par jūsu reģionu.

Mūsu padoms:

Pirms sazināties ar klientu apkalpošanas servisu, pārbaudiet, vai nevarat pašrocīgi salabot radušos traucējumu. Tā jūs izvairīsieties no izdevumiem par tehniķa vizīti. Attiecīgos norādījumus var atrast lietošanas instrukcijā.

Turklāt mēs palīdzēsim jums ātri, labi un par mērenu cenu!

Mūsu kvalificētie speciālisti ir jūsu rīcībā visās valstīs. Pie viņiem ir pieejamas oriģinālas detaļas visām ierīcēm. Tas ietaupa gan laiku, gan naudu.

Traucējums? Tas ir jānovērš!

Šajā sadaļā norādīti jums tuvāko klientu apkalpošanas servisu telefona numuri un adrese jūsu valstī.

Tas paātrinās jūsu problēmas risinājumu!

Sniedziet mums šādu informāciju:

1. Precīza jūsu **adrese un telefona numurs**
2. Precīzs **sūdzības apraksts**
3. **Iegādes datums**
4. Produkta numurs (**E-No.**) uz **specifikāciju etiķetes**
5. Ražošanas datums (**FD**) uz **specifikāciju etiķetes**

Jūsu lietošanas instrukcijā ir pateikts, kurā vietā atrodama tehnisko specifikāciju plāksnīte.

Specifikāciju etiķetes piemērs

E-NR. XYZ1234/00		FD7202
GU01442	0 705 144 811	
BEFRIGERGERÄT DIN 8953	KLASSE N	BRUTTIVOLUMEN 134 l NETZVOLUMEN 113 l
BEFRIGERVERMÖGEN 17 Kg/24h	KOMPRESSOR 220-240 V ~ 50 Hz 120 W	KÄLTEMITTEL R12 0,140 Kg
ZUR BETRIEBSBEREITUNG 40/15	bsp. EIGENSICHER	
 FYP	GU 5D 1.4.1	made in Germany
		

Šajā sadaļā minētie klientu apkalpošanas servisi ir paredzēti tikai jūsu reģionālā servisa izplatīto produktu apkopei un remontam.

Tomēr, ja nepieciešams, mēs varam arī nodrošināt rezerves daļas un remontu ierīcēm, kas iegādātas citā valstī un ievestas nepareizā veidā.

Garantijas noteikumi

Garantijas nosacījumus šai ierīcei definē mūsu pārstāvji attiecīgajā valstī. Garantijas nosacījumus pēc pieprasījuma var saņemt mazumtirdzniecības/vairumtirdzniecības vietā, kurā iegādāta ierīce. Sūdzības gadījumā garantijas laikā uzrādiet ierīces iegādes čeku.

LV Latvija / Latvia

“General Serviss” SIA

Buļļu iela 70c

Rīga, LV-1067

Tel. +371 6742 52 32

GSM +371 2630 48 60

e-mail: info@serviscentrs.lv

www.serviscentrs.lv

"Elektronika Serviss" SIA

Tadaikņu iela 4

Rīga, LV1004

Tel. +371 67717060

Fakss: +371 676 012 35

e-mail: serviss@elektronika.lv

www.elektronika.lv