

SCHLOSSER

Pliidiplaat

PI403S1

KASUTUSJUHEND

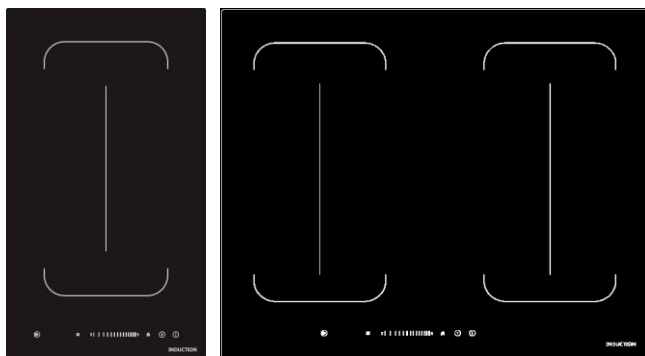
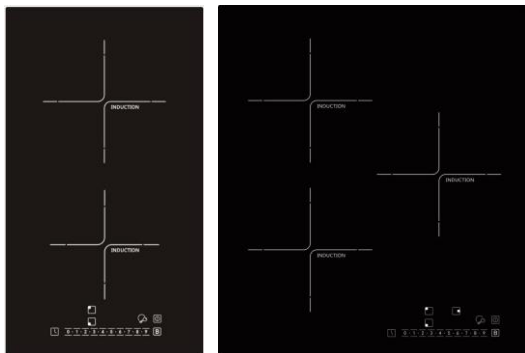

SISSEJUHATUS

Mudel: **STARKKE PIXXXX**

ENNE KASUTAMIST LUGEGE KASUTUSJUHEND

SISUKORD

OHUTUSJUHISED.....	3
PAIGALDUS.....	4
ELEKTRIÜHENDUS	6
ENNE KASUTAMIST	6
KASUTUSJUHEND	7
TEHNILINE INFORMATSIOON	16
PUHASTUS.....	17
VEAOTSINGU JUHEND	17
MÜRA.....	18
TOITEALLIKAGA ÜHENDAMINE.....	19
PÄRAST MÜÜGITEENUST.....	21

OHUTUSJUHISED

Teie ja teiste turvalisus on väga oluline

See kasutusjuhend ja seade ise pakuvad olulisi ohutusteateid, mida tuleb lugeda ja alati järgida.



See on hoiatus / hoiatus-ohutuse sümbol ohutuse kohta, hoiatades võimalikke ohte kasutajatele ja teistele

Kõigis ohutuse seisukohast olulistes sõnumites täpsustatakse potentsiaalne risk, millele need viitavad, ning näidatakse, kuidas vähendada seadme valest kasutamisest tingitud vigastuste, kahjustuste ja elektrilöögi riski. Järgige kindlasti järgmist:

- Enne paigaldamist tuleb seade vooluvõrgust lahti ühendada.
- Paigaldamise ja hoolduse peab läbi viima spetsialiseerunud tehnik, järgides tootja juhiseid ja kehtivaid kohalikke ohutusnõudeid. Ärge parandage ega vahetage seadme ühtegi osa, kui kasutusjuhendis pole seda konkreetselt öeldud.
- Seade peab olema maandatud.
- Toitekaabel peab olema piisavalt pikk, et ühendada kappi paigaldatud seade toiteallikaga.
- Paigaldamiseks vastavalt kehtivatele ohutusnõuetele on vajalik omnipolaarne lüliti minimaalse kontaktivahega 3 mm.
- Ärge kasutage mitut pistikupesa ega pikendusjuhtmeid.
- Ärge tõmmake seadme toitekaablit.
- Elektrilised osad ei tohi pärast paigaldamist olla kasutajale kättesaadavad.
- Seade on ette nähtud ainult koduseks kasutamiseks toidu valmistamiseks. Muu kasutamine ei ole lubatud (nt ruumide kütmine). Tootja loobub igasugusest vastutusest juhtnuppude sobimatu kasutamise või vale seadistamise eest.
- HOIATUS: Seade ja selle juurdepääsetavad osad kuumenevad kasutamise ajal. Tuleb olla ettevaatlik, et vältida kütteelementide puudutamist. Alla 8-aastaseid lapsi hoitakse eemal, kui neid pidevalt ei kontrollita.
- Juurdepääsetavad osad võivad kasutamise ajal väga kuumaks muutuda. Lapsed tuleb seadmest eemal hoida ja valvata, et nad sellega ei mängiks.
- Ärge puudutage seadme kütteelemente kasutamise ajal ega pärast

seada. Ärge lubage seadmel kokku puutuda riide või muude tuleohtlike materjalidega enne, kui kõik komponendid on piisavalt jahtunud.

- Ärge asetage tuleohtlikke materjale seadme peale ega selle lähedale.
- Ülekuumenenud õlid ja rasvad süttivad kergesti. Pange tähele rasva- ja õlirikaste toiduainete küpsetamist.
- Seda seadet saavad kasutada 8-aastased ja vanemad lapsed ning piiratud füüsiliste, sensorsete või vaimsete võimete või kogemuste ja teadmiste puudumisega isikud, kui neile on antud ohutu järelevalve või juhised seadme kasutamise kohta ning nad mõistavad sellega kaasnevaid ohte. . Lapsed ei tohi seadmega mängida. Lapsed ei tohi puhastamist ega kasutaja hooldust teostada ilma järelevalveta.
- Seadme all olevasse kambrisse tuleks paigaldada õhulüliti või kaitselüliti (ei kuulu komplekti).
- Kui pind on pragunenud, lülitage seade elektrilöögi tekkimise vältimiseks välja.
- Seadet ei ole ette nähtud kasutamiseks välise taimeri või eraldi kaugjuhtimissüsteemi abil.
- HOIATUS: Rasvade või õliga pliidiplaadil järelevalveta küpsetamine võib olla ohtlik ja põhjustada tulekahjut. ÄRGE KUNAGI proovige tulekahju veega kustutada, vaid lülitage seade välja ja katke siis leek nt. kaane või tulekustutustekiga.
- HOIATUS: Tuleoht: ärge hoidke esemeid küpsetuspindadel.
- Ärge kasutage aurupesureid.
- Metallist esemeid, nagu noad, kahvlid, lusikad ja kaaned, ei tohiks asetada pliidiplaadi pinnale, kuna need võivad kuumeneda.
- Pärast kasutamist lülitage pliidiplaat selle juhtimisega välja ja ärge lootke pannidetektorile.

PAIGALDUS

Pärast toote lahtipakkimist kontrollige transpordi ajal kahjustusi. Probleemide korral pöörduge edasimüüja või müügijärgse teeninduse poole.

Sisseehitatud mõõtmete ja paigaldusjuhiste saamiseks vaadake

allolevaid jooniseid

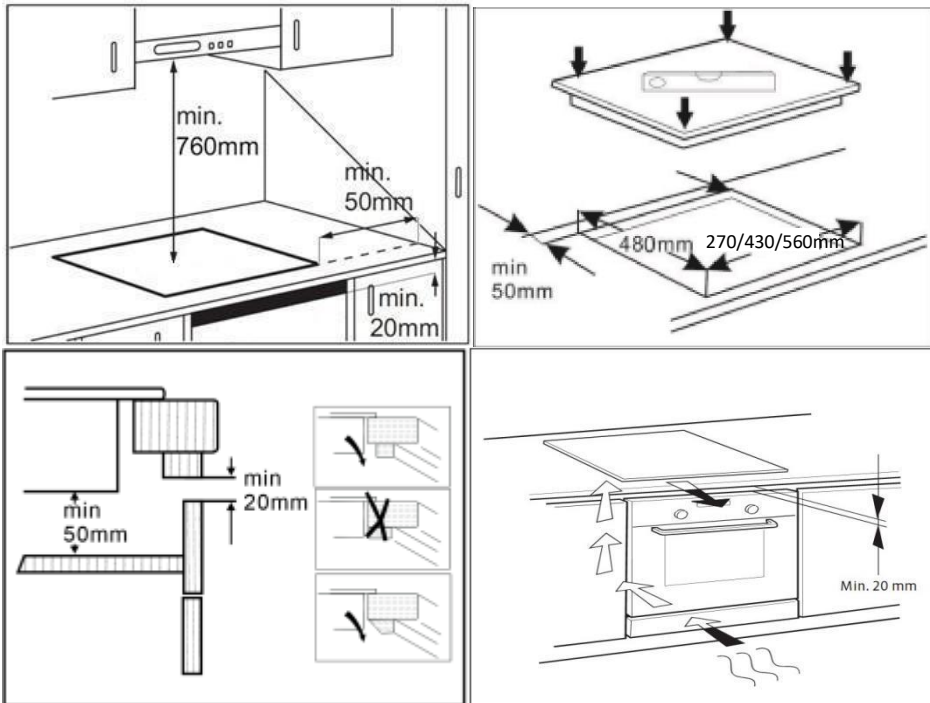

- Seadme alaosa ja eralduspaneeli vaheline kaugus peab vastama joonisel toodud mõõtmetele (min. 50 mm).
- Toote õige töö tagamiseks ärge takistage minimaalset nõutavat vaba ruumi (min. 20 mm) töölaual õhuvooluks.
- Kui paigaldatakse katusealune ahi, veenduge, et ahi oleks varustatud jahutussüsteemiga.
- Ärge paigaldage pliidiplaat nõudepesumasina või pesumasina kohale, nii et elektroonilised ahelad ei puutuks kokku auru või niiskusega, mis võib neid kahjustada.

Kinnitusklambrite asukoht:

Seade tuleks asetada stabiilsele siledale pinnale (kasutage pakendit). Ärge rakendage pliidilt väljaulatuvatele juhtnuppudele jõudu.

Pärast paigaldamist kinnitage pliidiplaat tööpinna kruvi ja nelja

kronsteiniga pliidi põhja (vt pilti).

Reguleerige klambri asend vastavalt tööpinna erinevale paksusele.

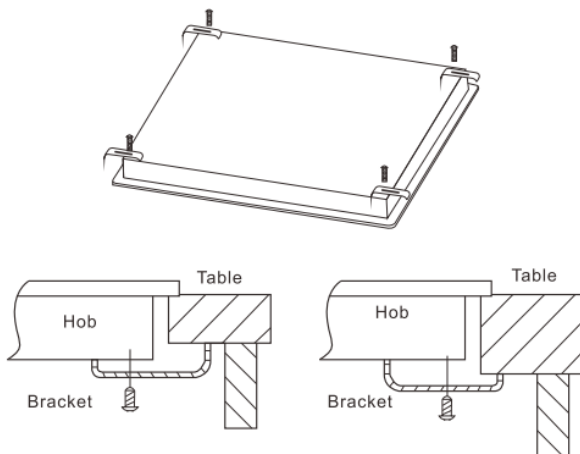

ELEKTRIÜHENDUS



- Ühendage seade vooluvõrgust lahti.
- Paigaldamise peab läbi viima kvalifitseeritud personal, kes tunneb kehtivaid ohutus- ja paigaldusnõudeid.
- Tootja loobub igasugusest vastutusest inimeste või loomade vigastamise ja varalise kahju eest, mis tuleneb käesolevas peatükis sätestatud eeskirjade eiramisest.
- Toitekaabel peab olema piisavalt pikk, et pliidiplaat saaks tööpinnalt eemaldada.
- Veenduge, et seadme allservas oleva sildil märgitud pinge oleks sama kui kodu pinge.

ENNE KASUTAMIST

TÄHTIS: küpsetuspiirkonnad ei lülitu sisse, kui potid pole õige

suurusega. Kasutage ainult potte, millel on sümbol „Induktsioonisüsteem“ (joonis allpool). Enne pliidi sisselülitamist asetage pott nõutavale keedualale.



OLEMASOLEVAD POTID JA PANNID

- Kontrollige magneti abil, kas pott sobib induktsioonpliidile: potid ja pannid ei sobi, kui neid pole magnetiliselt võimalik tuvastada.
- Veenduge, et potid oleksid sileda põhjaga, vastasel juhul võivad need pliiti kriimustada. Kontrollige nõusid.
- Ärge kunagi asetage pliidiplaadi juhtpaneeli pinnale kuumi potte ega pannid. See võib põhjustada kahjustusi.

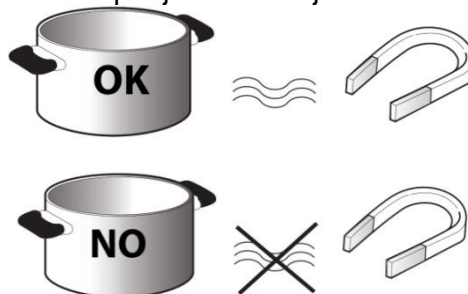

- Pottide või pannide põhja läbimõõt peaks olema vähemalt 10 cm.

KASUTUSJUHEND

- Klaaskeraamika ülaosa püsiva kahjustamise vältimiseks ärge kasutage:
- Potid, mille põhi pole täiesti tasane.
- Emailitud põhjaga metallist potid.

Juhtpaneeli paigutus

STARKKE PI302Q1

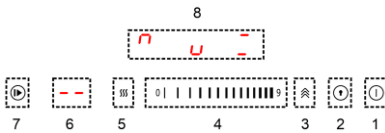

STARKKE PI604Q3

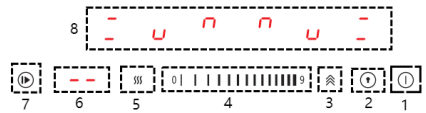
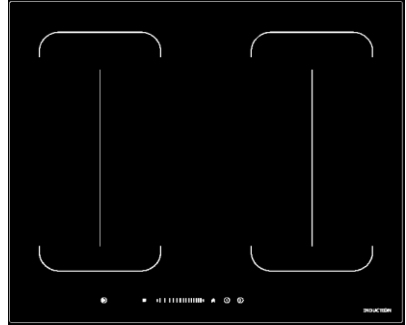

1. ON/OFF lüüti
2. Laste turvalukk
3. Võimsuse suurendamise juhtimine puutetundlik juhtimine
4. Liuguri toide / taimer
5. Soojuse kontroll
6. Taimer ja lapseluku ekraan
7. Pausi kontroll
8. Küttepiirkonna valimise juhtnupud

STARKKE PI302S1

STARKKE PI403S1

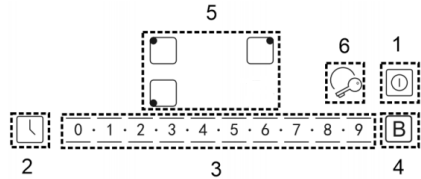
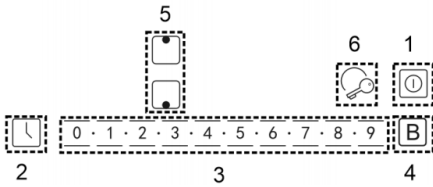
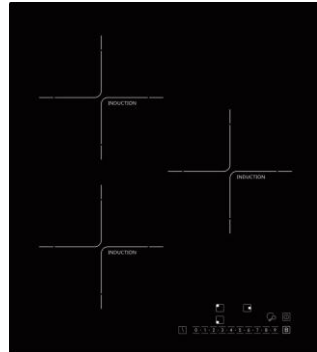
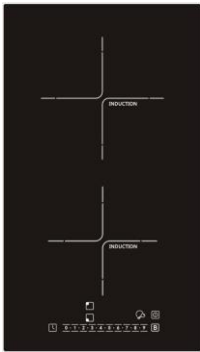

1. ON/OFF lüüti

2. Taimeri juhtimine

3. Liuguri toide / taimer puuetundlik juhtimine

4. Võimsuse suurendamise juhtimine

5. Küttepiirkonna valimise juhtnupud

6. Laste turvalukk

Pliidi sisse / välja lülitamine

- Pliidi sisselülitamiseks lülitage pliit sisse ja hoidke nuppu kolm sekundit all ning küpsetuspiirkonna ekraan süttib.
- Kui 60 sekundi jooksul pärast sisselülitamist pole küttetsooni valitud, lülitub pliidiplaat automaatselt välja.

Küpsetamise taseme sisselülitamine ja reguleerimine

STARKKE PI302Q1



STARKKE PI604Q3

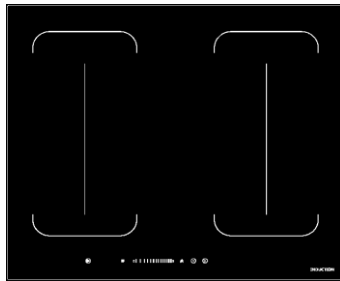

- Kui pliidiplaat on sisse lülitatud ja pann asetatud valitud küpsetuspiirkonna vastavale nupule, hakkab vilkuma indikaator
- Igal keedualal on erinevad võimsustasemed, reguleerige nupuga

0 | | | | | | | | | | | | | | | | | | | | | | 9

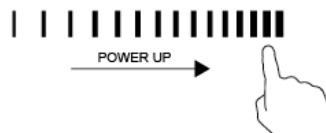
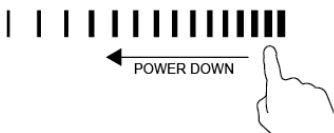

- Kasutaja saab võimsust reguleerida vahemikus 1–9

-
- Puudutage küttevööndi valimisnupp, mille soovite välja lülitada, ja puudutage liugurit vasakule. Veenduge, et vastaval küttesooni ekraanil oleks “0”



Lapselukk



- See funktsioon lukustab juhtnupud, et vältida pliidi juhuslikku sisselülitamist.
- Lapseluku funktsiooni aktiveerimiseks lülitage pliiit sisse ja hoidke  nappu kolmeks sekundiks; taimer näitab Lo. Seejärel lukustatakse juhtpaneel.
- • Juhtpaneeli lukustuse väljalülitamiseks korrake aktiveerimisprotseduuri.
- • Lo kustub ja pliidiplaat on jälle aktiivne.

Taimer



- Taimerit saab kasutada küpsetusaja määramiseks kõigi küpsetuspiirkondade jaoks maksimaalselt 99 minutiks.
- Valige taimeriga kasutatav keeduala, Puuteajami juhtimine , t  see kuvatakse taimeri ekraan, kus seda puudutati. ja “0” vilgub. Kellaaja määramiseks puudutage liugurit.
- Puutetundliku taimeriga juhtimine vilgub. määrake aeg, puudutades liugurit .
-  9
- Mõne sekundi pärast alustab taimer loendurit.
- Kui määratud aeg on läbi, kostab kolm helisignaali ja pliiit lülitub automaatselt välja.
- Taimeri väljalülitamiseks , vajutage kella sümboliga nappu , ja määrake soovitud küpsetusajaks “00” , 

puudutades . 0 | | | | | | | | | | | | | | | 9

Võimendi funktsioon

- Puudutades küttevööndi valimise juhtnuppu ja tõsteseadistust, kuvatakse tsooni indikaatoril "b" ja võimsus jõuab max.

Funktsioon Hoidke sooja

- Puudutades küttevööndi valimise juhtnuppu ja hoides sooja hoidmise juhtnuppu, kuvatakse tsooni indikaatoril "c", see tähendab soojendamiseks soojendusastme valimist ja sooja (umbes 55 ± 15 ° C) hoidmist 2L veega.

Pausi kontroll

- Kui keedualad töötavad, puudutage nuppu
- juhtimisel kuvatakse kõigil ekraanidel tähis "P" ja seiskamine lõpetatakse.
- Praegu saab juhtida ainult "" ja "" "" juhtimist.
- Puudutage uuesti "", ekraanil kuvatakse algseadistus ja keedualad kuumenevad.

STARKKE PI302S1

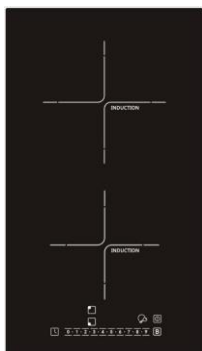

STARKKE PI403S1

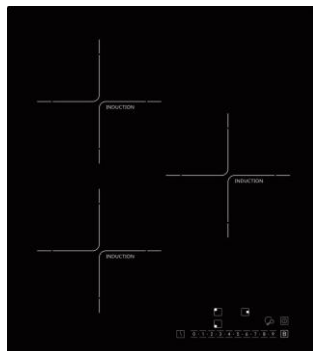

Pliidi sisse / välja lülitamine



- Pliidi sisselülitamiseks vajutage  nupp ja keeduala süttib.
- Kui 60 sekundi jooksul pärast sisselülitamist pole kättetsooni valitud, lülitub pliidiplaat automaatselt välja.

Küpsetamise taseme sisselülitamine ja reguleerimine



- Kui pliidiplaat on sisse lülitatud ja pann asetatud valitud keedualale, kuvatakse vastav nupp: ekraanil on 5. tase.



- Igal keedualal on erinevad võimsustasemed, reguleerige nupuga

, 0 · 1 · 2 · 3 · 4 · 5 · 6 · 7 · 8 · 9

kasutaja saab toite reguleerida vahemikus 1–9.

Lapselukk



- See funktsioon lukustab juhtnupud, et vältida pliidi juhuslikku sisselülitamist.
- Lapseluku funktsiooni aktiveerimiseks lülitage pliit sisse ja

hoidke nappu kolm sekundit all; taimer näitab “Lo”. Seejärel lukustatakse juhtpaneel.

- • Juhtpaneeli lukustuse väljalülitamiseks korrake aktiveerimisprotseduuri.
- • “Lo” kustub ja pliidiplaat on uuesti aktiivne.

Võimendi kontroll



- Võimsuse suurendamine 4 kättetsooni jaoks.
- Võimsuse suurendamise funktsiooni aktiveerimiseks lülitage kättetsoon sisse, seejärel puudutage suurendamiseks, ekraanil kuvatakse töötamiseks tähis „b”.

Võimsuse suurendamise funktsiooni deaktiveerimiseks lülitage uuesti sisse ja ekraan jääb tähele

enne seda funktsiooni seatud eelmine võimsuse tase.

Taimer



- Taimerit saab kasutada küpsetusaja määramiseks kõigi küpsetuspiirkondade jaoks maksimaalselt 99 minutiks.



- Valige taimeriga kasutatav keeduala:

1. vajutage kella sümboliga nappu  , seejärel määrake puudutades soovitud küpsetusaeg

(sekund) 0 · 1 · 2 · 3 · 4 · 5 · 6 · 7 · 8 · 9 ,

2. vajutage uuesti kella sümboliga nappu  ja määrake puudutades soovitud küpsetusaeg

(minut) 0 · 1 · 2 · 3 · 4 · 5 · 6 · 7 · 8 · 9

- Mõne sekundi pärast alustab taimer loendurit.
- Kui määratud aeg on möödas, kostub kolm helisignaali ja pliit lülitub automaatselt välja.
- Taimeri väljalülitamiseks , vajutage kellaga nupu sü



0 · 1 · 2 · 3 · 4 · 5 · 6 · 7 · 8 · 9

mbolit , ja määrake soovitud küpsetusajaks „00 “, puudutades

Automaatne väljalülitamine

Pliit lülitub automaatselt välja, kui te pole küpsetusaega määranud, unustasite pliidiplaadi välja lülitada ja ei kasutanud pliidiplaati üldse.

PAINDLIK PIIRKOND

- Seda piirkonda saab kasutada üksikute tsoonidena või kahe erineva tsoonina vastavalt küpsetamisvajadustele igal ajal.
- Painslik ala koosneb kahest sõltumatust induktorist, mida saab eraldi juhtida. Ühe tsoonina töötades viiakse köögitarbed painsliku ala piires ühest tsoonist teise, hoides sama võimsustaset kui tsoon, kuhu kööginõud algselt asetati, ning osa, mida kööginõud ei kata, lülitatakse automaatselt välja .
- Tähtis : Veenduge, et toiduvalmistamisvahendid oleksid asetatud ühele keedualale. Suure poti korral tuleb ovaalsed, ristkülikukujulised ja piklikud pannid asetada pannid keskele küpsetusvööndile, mis katab mõlemad ristid.

Näited hea poti asetamise ja halva poti asetamise kohta.

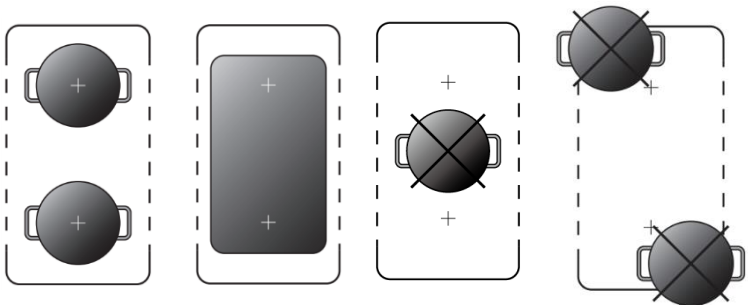

Automaatne väljalülitamine

Pliit lülitub automaatselt välja, kui te pole küpsetusaega määranud,

unustasite pliidiplaadi välja lülitada ja ei kasutanud pliidiplaati üldse.

JUHTPANEELI HOIATUSED

Jääkuumuse indikaator



- Pliidiplaat on varustatud jääkütte indikaatoriga iga keeduala jaoks.
- Need indikaatorid hoiatavad kasutajat, kui keedualad on endiselt kuumad.
- Kui ekraanil kuvatakse, on keeduala endiselt kuum.
-
- Kui põleb antud keeduala jääksoojuse indikaator, saab seda tsooni kasutada näiteks roa soojas hoidmiseks või või sulatamiseks.
- Kui keeduala jahtub, kustub ekraan.

Poti indikaator on vale või puudub

- Kui kasutate potti, mis ei sobi, pole õigesti paigutatud või ei ole teie induktsioonpliidile õigete mõõtmetega, ilmub ekraanile teade „No Pot“ (Kui potti 120 sekundi jooksul ei tuvastata), lülitub pliit välja.

TEHNILINE INFORMATSIOON

Mudel	Tsoonid	Toide	Võimsus	Toote suurus K x L (mm)	Sisseehitatud mõõtmed (mm)
STARKKE PI302Q1	2 Zones	220-240V 50/60Hz	3500W	290 x 510	270 x 480

STARKKE PI302S1	2 Zones		3500W	290 x 510	270 x 480
STARKKE PI403S1	3 Zones		5800W	450 x 510	430 x 480
STARKKE PI604Q3	4 Zones		7000W	580 x 510	560 x 480

PUHASTUS



- Ärge kasutage aurupesureid.
- Enne puhastamist veenduge, et keedualad oleksid välja lülitatud ja jääsoojuse indikaatorit ("H") ei kuvata.
- **TÄHTIS:** Ärge kasutage abrasiivseid käsnu ega küürimispatju. Nende kasutamine võib lõpuks klaasi rikkuda.
- Pärast igat kasutamist puhastage pliidiplaati (kui see on jahe), et eemaldada toidujääkidest tulenevad hoiused ja plekid.
- Suhkur või kõrge suhkrusaldusega toidud kahjustavad pliidiplaati ja need tuleb viivitamatult eemaldada.
- Sool, suhkur ja liiv võivad klaaspinda kriimustada.
- Kasutage pehmet lappi, imavat köögipaberit või spetsiaalset pliidi puhastusvahendit (järgige tootja juhiseid).

VEAOTSINGU JUHEND

- Lugege ja järgige jaotises „Kasutusjuhised“ antud juhiseid.
- Kontrollige, et elektrivarustust ei oleks välja lülitatud.
- Pärast puhastamist kuivatage pliit põhjalikult.
- Kui pliidi sisselülitamisel ilmuvad ekraanile tähtnumbrilised

koodid, vaadake juhiseid järgmisest tabelist.

- Kui pliidiplaati ei saa pärast selle kasutamist välja lülitada, ühendage see vooluvõrgust lahti.

Veakood	Põhjus	Lahendus
<u>U</u>	Pann puudub või ei tuvastanud panni	Pange pann pliidile
E1	Kõrge pinge	Kontrollige, kas toiteallikas on normaalne. Pärast toite normaalset sisselülitamist.
E2	Madal pinge	Kontrollige, kas toiteallikas on normaalne. Pärast toite normaalset sisselülitamist.
E3~E4	Ebanormaalne temperatuur.	Palun kontrollige potti. Taaskäivitage pärast keeduplaadi jahtumist.
F3~F5 F9~FA	NTC lühike või avatud	Helistage müügiärgsesse teenindusse ja määrake veakood

MÜRA

- • Induktsioonplaadid võivad tavalisel töötamisel teha vilistavaid või pragisevaid helisid, need pärinevad pottidest ja pannidest põhiomaduste tõttu (näiteks mitmest materjalikihist või ebaühtlastest põhjadest).
- • Need helid varieeruvad sõltuvalt kasutatavatest pottidest ja pannidest ning neis sisalduva toidu kogusest ega viita mingile defektile.
- • Lisaks on induktsioonplaat varustatud sisemise jahutussüsteemiga elektrooniliste osade temperatuuri reguleerimiseks; Selle tulemusel on töö ajal ja mitu minutit pärast pliidi väljalülitamist kuulda jahutusventilaatori müra.
- • See on täiesti normaalne ja seadme nõuetekohase toimimise jaoks hädavajalik.

TOITEALLIKAGA ÜHENDAMINE

Selle pliidi tohib vooluvõrku ühendada ainult vastava kvalifikatsiooniga isik.

Enne pliidiplaadi ühendamist toiteallikaga kontrollige, et:

1. Kodumaine juhtmestik sobib pliidiplaadi voolutugevuseks.
2. Pinge vastab andmesildil toodud väärtusele.
3. Toitekaabli sektsioonid taluvad andmesildil näidatud koormust.

Pliidiplaadi vooluvõrku ühendamiseks ärge kasutage adaptereid, reduktoreid ega hargnemisseadmeid, kuna need võivad põhjustada ülekuumenemist ja tulekahjut.

Toitekaabel ei tohi puudutada ühtegi kuuma osa ja see peab olema paigutatud nii, et selle temperatuur ei ületaks üheski kohas 75 °C.

Toiteallikas peaks olema ühendatud vastavalt asjakohasele standardile või ühepooluselise kaitselülitiga. Ühendusviis on näidatud allpool.

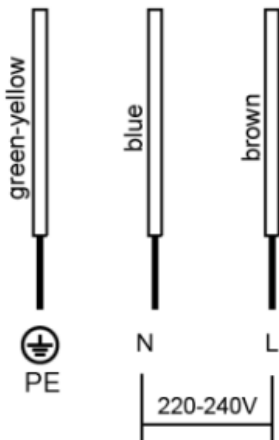

1. Kui kaabel on kahjustatud või vajab vahetamist, peaks õnnetuste vältimiseks seda tegema müügijärgne tehnik, kasutades selleks sobivaid

tööriistu.

2. Kui seade ühendatakse otse elektrivõrku, tuleb paigaldada universaalne kaitselüliti, mille kontaktide vahele jääb vähemalt 3 mm vahe.
3. Paigaldaja peab tagama, et elektriühendus on tehtud õigesti ja see vastab ohutusnõuetele.
4. Kaabel ei tohi olla painutatud ega kokku surutud.
5. Kaablit tuleb regulaarselt kontrollida ja selle vahetamine peab toimuma ainult kvalifitseeritud isiku poolt.



KÕRVALDAMINE: Ärge visake seda toodet sorteerimata olmejäätmetena. Selliste jäätmete kogumine eraldi töötlemiseks on vajalik.

Tootel või selle pakendil olev sümbol näitab, et see toode ei tohiks minna olmejäätmete hulka. See tuleb viia elektri- ja elektroonikaseadmete ringlussevõtupunkti. Veendudes, et seda toodet utiliseeritakse nõuetekohaselt, aitate ära hoida negatiivseid mõjusid keskkonnale ja inimeste tervisele, mis muidu võivad tuleneda selle toote sobimatust kõrvaldamisest. Selle toote ringlussevõtu kohta saate lisateavet kohalikelt asutustelt, olmejäätmete kõrvaldamise teenusest või poest, kust selle toote ostsite. Täpsema teabe saamiseks selle toote töötlemise, taaskasutamise ja ringlussevõtu kohta pöörduge kohaliku linnakantselei, olmejäätmete kõrvaldamise teenuse või kaupluse poole, kust toote ostsite.

PÄRAST MÜÜGITEENUST

Enne müügijärgse teenindusega ühenduse võtmist toimige järgmiselt.

1. Vaadake, kas saate probleemi tõrkeotsingu juhendi abil ise lahendada.

2. Lülitage seade välja ja seejärel uuesti sisse, et näha, kas probleem on kõrvaldatud.

Kui pärast ülaltoodud kontrollimist probleem püsib, pöörduge lähima müügijärgse teeninduse poole.

Alati täpsustage:

rikke lühikirjeldus

toote tüüp ja täpne mudel

oma täielik aadress

oma telefoninumber

Kui on vaja remonti, pöörduge volitatud müügijärgse hoolduskeskuse poole (et tagada originaalvaruosade kasutamine ja korrektne remont).

Varuosad on saadaval.

Energia säästmine

- Optimaalsete tulemuste saavutamiseks on soovitatav:
- Kasutage potte ja panne, mille põhja laius on võrdne keeduala laiusega.
- Kasutage ainult lamedapõhjalisi potte ja panne.
- Võimaluse korral hoidke küpsetamise ajal potikaaned peal.
- Veelgi suurema energia ja aja säästmiseks kasutage kiirkeetjat.
- Asetage pott pliidile märgitud keeduala keskele.