

# Hisense



## LIETOTĀJA ROKASGRĀMATA

Latviski

Paldies, ka izvēlējāties mūsu produktus. Mēs esam pārliecināti, ka jūs atradīsiet prieku izmantojot savu jauno ledusskapi. Pirms ierīces lietošanas iesakām rūpīgi izlasīt šīs instrukcijas, kurās sniegta informācija par tās lietošanu un funkcijām. Lūdzu, paturiet šo rokasgrāmatu turpmākai atsaucei.

Svarīgi drošības norādījumi .....	3
Jaunas ierīces uzstādīšana .....	11
Ierīces apraksts .....	16
Displeja vadīklas .....	18
Ierīces lietošana .....	20
Noderīgi padomi .....	23
Tīrīšana un kopšana .....	24
Problēmu novēršana .....	26
Ierīces iznīcināšana .....	27

# Svarīgas drošības norādījumi

## Jūsu drošība un citu cilvēku drošība ir ļoti svarīga.

Šajā rokasgrāmatā un uz jūsu ierīces ir sniegti daudzi svarīgi drošības ziņojumi. Vienmēr izlasiet un ņemiet vērā visus drošības paziņojumus.



Šis ir drošības brīdinājuma simbols.

Šis simbols brīdina par iespējamiem riskiem, kas var izraisīt nāvi vai traumēt jūs un citus. Visiem drošības paziņojumiem ir pievienots drošības brīdinājuma simbols un, vai nu vārds "BĪSTAMI", "BRĪDINĀJUMS" vai "UZMANĪBU".

Šie vārdi nozīmē:



### **BĪSTAMĪBA**

— nenovēršami bīstama situācija. Tas var izraisīt nāvi vai smagus miesas bojājumus.



### **BRĪDINĀJUMS**

— potenciāli bīstama situācija, kas, ja netiek novērsta, var izraisīt nāvi vai nopietnus miesas bojājumus.



### **UZMANĪBU**

— potenciāli bīstama situācija, kas, ja netiek novērsta, var radīt nelielus ievainojumus.

Visos drošības ziņojumos tiks norādīts, kāda ir iespējamā bīstamība, un tiks informēts, kā novērst traumu iespējamību, un kas var notikt, ja norādījumi netiek ievēroti.



## **Informācija par drošību un brīdinājumi**

Lai ierīces izmantošana būtu droša un pareiza, pirms uzstādīšanas un pirmās izmantošanas reizes rūpīgi izlasiet šo pamācību, ieskaitot tajā ietvertos padomus un brīdinājumus. Lai izvairītos no nevajadzīgām kļūdām un negadījumiem, noteikti pārliecinieties, ka visi, kas izmanto ierīci, ir rūpīgi iepazinušies ar tās darbības principiem un drošības funkcijām. Saglabājiet šo pamācību un pārliecinieties, ka tā paliek pie ierīces, ja tā tiek pārvietota vai pārdota, lai ikviens, kas turpmāk izmantos ierīci, varētu rūpīgi iepazīties ar norādījumiem par ierīces izmantošanu un drošības paziņojumiem.

Lai neapdraudētu dzīvību un mantu, ievērojiet pamācībā norādītos drošības pasākumus. Ražotājs nevar uzņemties atbildību par bojājumiem, kas radušies nevērīgas rīcības rezultātā.

## **Drošības norādījumi saistībā ar bērniem un citiem neaizsargātiem lietotājiem.**

- **Saskaņā ar EN standartu**  
Šo ierīci var izmantot bērni, kas ir vecāki par 8 gadiem, un personas ar samazinātām fiziskām, maņu vai garīgām spējām. Personas, kam nav pieredzes vai zināšanas ierīces lietošanā, drīkst lietot šo ierīci, ja viņas uzrauga vai pamāca par drošu ierīces izmantošanu un izskaidro iespējamus riskus. Bērni nedrīkst spēlēties ar ierīci. Bērni nedrīkst veikt ierīces tīrīšanu vai apkopi, ja viņus neuzrauga pieaugušais.  
Bērni vecumā no 3 līdz 8 gadiem drīkst ielikt un izņemt produktu no dzesēšanas ierīcēm.
- **Saskaņā ar IEC standartu**  
Šo ierīci nevar izmantot cilvēki (ieskatot bērni) ar samazinātām fiziskām, maņu vai garīgām spējām vai cilvēki, kam nav pieredzes vai zināšanas ierīces lietošanā, ja vien par viņu drošību atbildīgās personas viņus neuzrauga un nepamāca par drošu ierīces izmantošanu.
- Bērni jāpieskata, lai viņi nespēlētos ar ierīci.
- Glabājiet iepakojumu bērniem nepieejamā vietā, jo pastāv nosmakšanas risks.
- Ja nododat ierīci atkritumos, atvienojiet kontaktdakšu no sienas rozetes, nogrieziet savienojuma vadu (pēc iespējas tuvāk ierīcei) un noņemiet durvis, lai nepieļautu, ka bērni spēlējoties gūst elektrisko triecienu vai ieslēdz sevi ledusskapī.
- Ja ierīce ar magnētisko durvju blīvējumu aizstās vecāku ierīci ar atsperes fiksatoru (slēdzeni) uz durvīm vai vāka, pirms izmest ierīci atkritumos, noteikti padariet atsperes fiksatoru neizmantojamu. Tas neļaus bērniem nokļūt dzīvībai bīstamās lamatās.



## Vispārēja drošība

- BRĪDINĀJUMS — šo ierīci ir paredzēts izmantot mājsaimniecībās un sekojošās vietās: personāla virtuvē, veikalos, birojos un citās darba telpās;
  - lauku mājās, viesnīcās, moteļos un citās dzīvojamās platībās;
  - vietās, kur tiek piedāvāta pārnakšņošana ar brokastīm;
  - ēdināšanas un līdzīgās nekomerciālās vietās.
- BRĪDINĀJUMS — neglabājiet ierīcē sprāgstošas vielas, piemēram, aerosolu bundžiņas ar uzliesmojošu propelentu.
- BRĪDINĀJUMS — ja elektrības vads ir bojāts, ražotājam, servisa pārstāvim vai citai atbilstoši kvalificētai personai tas jānomaina, lai izvairītos no iespējamās elektrotraumas.
- BRĪDINĀJUMS — neaizsprostojiet ventilācijas atveres ierīces korpusā vai iebūvētajā konstrukcijā.
- BRĪDINĀJUMS — neizmantojiet mehāniskas ierīces vai citus līdzekļus (izņemot ražotāja ieteiktos), lai paātrinātu atkausēšanas procesu.
- BRĪDINĀJUMS — nesabojājiet dzesējošās vielas kontūru.
- BRĪDINĀJUMS — neizmantojiet elektriskās ierīces pārtikas uzglabāšanas nodaļījumos, ja vien tās nav ražotāja ieteiktas ierīces.
- BRĪDINĀJUMS — dzesējošā viela un izolācijas gāzveida viela ir uzliesmojoša. Nododiet ierīci tikai autorizētā atkritumu savākšanas centrā. Nepakļaujiet ierīci liesmas iedarbībai.
- BRĪDINĀJUMS — novietojot ierīci, pārliecinieties, ka elektrības vads nav iespiests vai bojāts.

- BRĪDINĀJUMS — ierīces aizmugurē nenovietojiet vairākas pārvietojamas rozetes vai pārvietojamus barošanas avotus.
- BRĪDINĀJUMS — pirms likt pārtiku ledusskapī, tā jāieliek maisiņā un šķidrums jāielej pudelēs vai traukos ar vāciņu, lai izvairītos no problēmas, ka produktu nav viegli iztīrīt.



Simbols ir brīdinājums un norāda dzesētājielas un izolācija pūšanas gāze ir viegli uzliesmojoša.

## **Brīdinājums: Uguns / uzliesmojošu materiālu risks**

### **Apgaismes lampu nomaiņa**

- BRĪDINĀJUMS — Apgaismes lampu nomaiņu nedrīkst veikt lietotājs! Ja apgaismes lampas ir bojātas, sazinieties ar klientu apkalpošanas centru, lai lūgtu speciālista palīdzību. Šis brīdinājums attiecas tikai uz ledusskapjiem, kam ir uzstādītas apgaismes lampas.

### **Dzesējošā viela**

Ierīces dzesēšanas kontūrā ir iepildīta dzesējošā viela izobutāns (R600a), kas ir dabīga, videi draudzīga gāze. Tomēr tā ir uzliesmojoša. Ierīces transportēšanas un uzstādīšanas laikā nodrošiniet, ka neviena no dzesēšanas kontūra daļām netiek sabojāta.

Dzesējošā viela (R600a) ir uzliesmojoša.

- BRĪDINĀJUMS — Ledusskapja izolācijā ir dzesējošas vielas un gāzes. Dzesējošu vielu un gāzes nepieciešams profesionāli izmest, jo tās var ievainot acis vai izraisīt aizdegšanos. Pirms ierīces nodošanas atkritumos pārlicinieties, ka dzesēšanas vielas kontūrs nav bojāts.



## **BRĪDINĀJUMS: uzliesmojoši materiāli**

Ja dzesēšanas kontūrs tiek bojāts:

- Izvairieties no atklātas liesmas vai aizdegšanās avotiem;
- Kārtīgi izvēdiniet telpu, kurā atrodas ierīce.

Jebkāda veidā mainīt ierīces specifikācijas vai pārveidot šo ierīci ir bīstami.

Elektriskā vada bojājumi var izraisīt īssavienojumu, ugunsgrēku un/vai elektrisko triecienu.



## **Elektrodrošība**

- Elektrības vadu nedrīkst pagarināt.
- Pārliecinieties, ka elektrības vads nav saspīests vai sabojāts. Saspīests vai sabojāts elektrības vads var pārkarst un izraisīt ugunsgrēku.
- Nodrošiniet, ka brīvi varat piekļūt ierīces kontaktdakšai.
- Atvienojot kontaktu, nevelciet aiz elektrības vada.
- Ja sienas rozete ir vaļīga, neievietojiet tajā kontaktdakšu. Pastāv elektriskā trieciena vai ugunsgrēka risks.
- Jūs nedrīkstat izmantot ierīci, ja tai nav iekšējais lampas pārsegs.
- Ledusskapis darbojas 220-240/50Hz vienfāzes maiņstrāvas elektrotīklā. Ja sprieguma svārstības lietotāja rajonā ir tik lielas, ka spriegums pārsniedz norādīto diapazonu, drošības apsvērumu dēļ pārliecinieties, ka tiek izmantots automātiskais sprieguma regulators uz ledusskapi, kura jauda lielāka par 350W. Ledusskapis jāpievieno speciālai rozetei nevis parastai, kur tiek pievienotas arī citas elektroierīces. Rozetei jāatbilst sienas kontaktam un jābūt aprīkotai ar zemējumu. Jebkāda veidā mainīt ierīces specifikācijas vai pārveidot šo ierīci ir bīstami. Elektriskā vada bojājumi var izraisīt īssavienojumu, ugunsgrēku un/vai elektrisko triecienu.

## **Lietošana ikdienā**

- Neglabājiet ierīcē uzliesmojošas gāzes vai šķidrumus. Pastāv sprādziena risks.
- Neizmantojiet ledusskapī elektroierīces (piem., elektriskos saldējuma aparātus, mikserus, utt.).
- Atvienojot ledusskapi no elektrotīkla, nevelciet aiz vada.
- Nenovietojiet karstus priekšmetus blakus ierīces plastmasas detaļām.
- Nenovietojiet pārtikas produktus tieši pie gaisa izvades pie ārējās sienas.
- Uzglabājiet fasētu, saldētu pārtiku saskaņā ar saldētās pārtikas ražotāja norādījumiem.
- Rūpīgi ievērojiet ierīces ražotāja ieteikumus par uzglabāšanu. Skatiet attiecīgos norādījumus par uzglabāšanu.
- Neievietojiet gāzētus vai dzirkstošus dzērienus saldēšanas nodalījumā, jo šķidrumam sasalstot, uz trauku tiek radīts spiediens, kas var radīt tā eksploziju un rezultātā sabojāt ierīci.
- Saldēta pārtika var izraisīt apsaldējumus, ja tā tiek lietota uzreiz pēc izņemšanas no saldētavas.
- Nenovietojiet ierīci tiešā saules gaismā.
- Turiet sveces un citus priekšmetus ar atklātu liesmu drošā attālumā no ierīces, lai tā neaizdegtos.
- Ierīce ir paredzēta pārtikas produktu un/vai dzērienu uzglabāšanai parastās mājtsaimniecībā, atbilstoši skaidrojumam šajā pamācībā. Uzmanieties, pārvietojot ierīci, jo tā ir smaga.



- Neņemiet un nepieskarieties priekšmetiem saldētavā ar mitrām/ slapjām rokām, jo varat gūt ādas bojājumus vai apsaldēties.
- Neizmantojiet pamatni, atvilktnes, durvis, utt., lai uz tiem stāvētu vai atbalstītos.
- Saldētu pārtiku pēc atkausēšanas nedrīkst atkārtoti sasaldēt.
- Nelietojiet uzturā tikko no saldētavas izņemtu sasaldētu sulu vai ledus gabaliņus, jo pastāv risks apsaldēt mutes dobumu vai lūpas.
- Lai nepieļautu priekšmetu krišanu un ievainojumu vai ierīces bojājumu izraisīšanu, neievietojiet pārāk daudz produktu durvju plauktos vai pārāk daudz pārtikas augļu nodalījuma atvilktnēs.
- Šo dzesēšanas ierīci nav paredzēts izmantot kā iebūvētu ierīci.



### **Uzmanību!** **Apkope un tīrīšana**

- Pirms veikt apkopi, izslēdziet ierīci un atvienojiet kontaktdakšu no sienas rozetes.
- Netīriet ierīci ar metāla priekšmetiem, tvaika tīrītāju, gaistošām eļļām, organiskajiem šķīdinātājiem vai abrazīviem tīrītājiem.
- Neizmantojiet asus priekšmetus, lai noņemtu sarmu no ierīces. Izmantojiet plastmasas skrāpi.

### **Uzstādīšana Svarīgi!**

- Lai izveidotu pievienojumu elektrotīklam, sekojiet pamācībā sniegtajiem norādījumiem.
- Izpakojiet ierīci un vizuāli pārbaudiet, vai tā nav bojāta. Ja konstatējat bojājumus, nepievienojiet ierīci elektrotīklam. Nekavējoties paziņojiet par iespējamiem bojājumiem veikalā, kur iegādājāties ledusskapi. Saglabājiet iepakojumu.

- Pirms pievienot ierīci elektrotīklam, nolīmeņojat to un uzgaidiet vismaz četras stundas, lai eļļa ieplūstu atpakaļ kompresorā.
- Nodrošiniet ap ierīci pietiekamu gaisa cirkulāciju, pretējā gadījumā ierīce var pārkarst. Lai nodrošinātu gaisa cirkulāciju, sekojiet norādījumiem par uzstādīšanu.
- Ja vien iespējams, ierīces aizmugure nedrīkst atrasties pārāk tuvu sienai, lai izvairītos no sienas saskares ar karstām ierīces detaļām (kompresoru, kondensatoru).  
Lai novērstu ugunsgrēka risku, sekojiet norādījumiem par uzstādīšanu.
- Ierīce nedrīkst atrasties radiatoru vai plīts tuvumā.
- Pārliecinieties, ka pēc ierīces uzstādīšanas varat piekļūt kontaktdakšai.

### **Apkope**

- Ar elektrību saistītos darbus, kas nepieciešami, lai veiktu ierīces apkopi, jāveic kvalificētiem elektriķiem vai kompetentai personai.
- Ierīces apkope jāveic autorizētā servisa centrā un jāizmanto tikai oriģinālas rezerves daļas.

1. Ja ierīcei ir bezsarmas sistēma (Frost Free).
2. Ja ierīcei ir saldētavas nodalījums.

# Ledusskapja uzstādīšana

Pirms ledusskapja pirmās izmantošanas reizes, ievērojiet sekojošus padomus.

## Uzmanību!

Pareizai uzstādīšanai ledusskapis jānovieto uz cieta materiāla līdzenas virsmas, kas ir vienādā augstumā ar pārējo grīdas segumu. Šai virsmai jābūt pietiekami izturīgai, lai atbalstītu pilnībā piekrautu ledusskapi.

Veltņus, kas nav riteņi, drīkst izmantot tikai kustībai uz priekšu vai atpakaļ. Ledusskapja pārvietošana uz sāniem var sabojāt jūsu grīdu un veltņus.

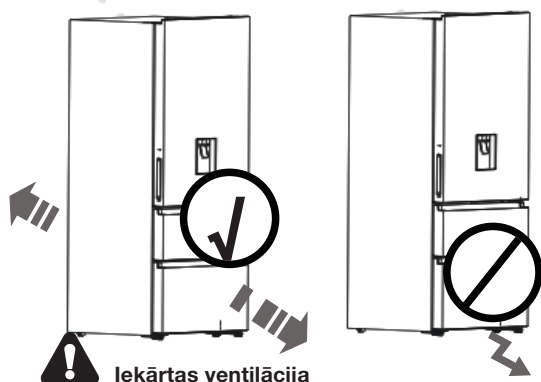
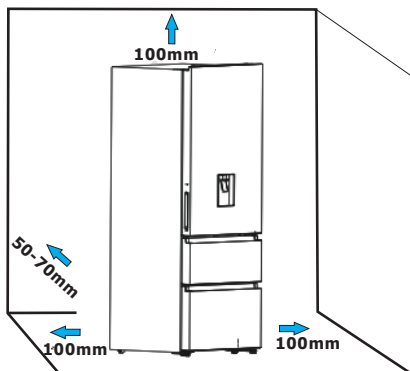

Lai uzlabotu dzesēšanas sistēmas efektivitāti un ietaupītu enerģiju, siltuma izkliedēšanai apkārt ierīcei ir jāuztur laba ventilācija. Šī iemesla dēļ ap ledusskapi jābūt pieejamai pietiekami brīvai vietai.

## Ieteikums:

Ir ieteicams, lai būtu vismaz 50-75 mm atstarpe no ledusskapja aizmugures līdz sienai, vismaz 100 mm atstarpes no tās augšdaļas, vismaz 100 mm no sāniem līdz sienai un brīva vieta priekšā, lai durvis varētu atvērt 130°. Kā parādīts nākamajās diagrammās.

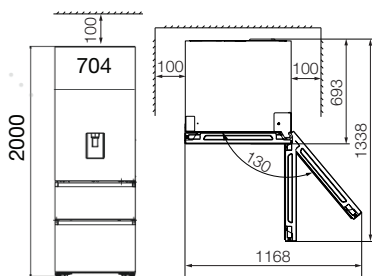

## Piezīme:

- Šī ierīce darbosies pareizi, ja apkārtējā temperatūra ir no SN līdz ST. Ierīce var nedarboties pareizi, ja to atstāj temperatūrā virs vai zem norādītā diapazona.

Klimata klase (apzīmējums)	Apkārtējā temperatūra
SN	+10°C līdz +32°C
N	+16°C līdz +32°C
ST	+16°C līdz +38°C
T	+16°C līdz +43°C

- Novietojiet ierīci sausā vietā, lai izvairītos no augsta mitruma.
- Novietojiet ierīci ne tiešiem saules stariem, lietus vai sala. Novietojiet ierīci prom no siltuma avotiem, piemēram, krāsnīm, ugunsgrēkiem vai sildītājiem.

## Ierīces izlīdzināšana

Lai nodrošinātu pietiekamu izlīdzināšanu un gaisa cirkulāciju ierīces aizmugurējā apakšējā daļā, iespējams, būs jāpielāgo apakšējās kājas. Jūs varat tos pielāgot manuāli ar roku vai izmantojot piemērotu rīku.

Lai ļautu durvīm pašizvērties, nolieciet augšpusi uz aizmuguri par 10-15 mm.

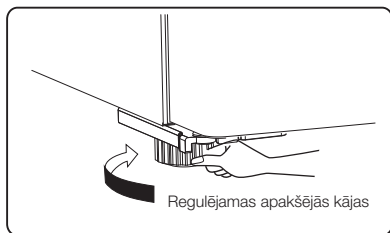
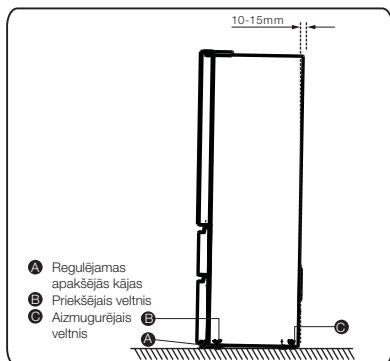

### Piezīme:

Ja nepieciešams, jūs varat novietot ledusskapi gulšus, lai piekļūtu tās pamatnei. Ierīce ir jānovieto uz mīksta putuplasta iepakojuma vai līdzīga materiāla, lai nesabojātu ledusskapja aizmugurējo daļu.

## Saldētavas durvju demontāža

1. Saldētava ir aprīkota ar augšējo atvilktni, apakšējo atvilktni, divām paplātēm un ledus kasti;
2. Atveriet saldētavas durvis; pavelciet bīdes vadotņu regulēšanas bloku (A) un izvelciet saldētavas durvju atvilktni (A) līdz gala pozīcijai.

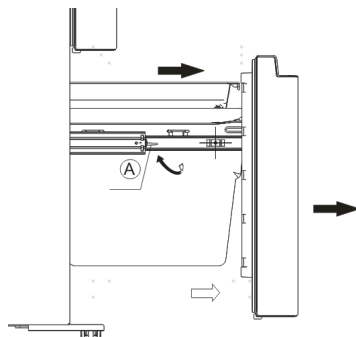

3. Izņemiet paplāti (B), paceļot to bultiņas virzienā.

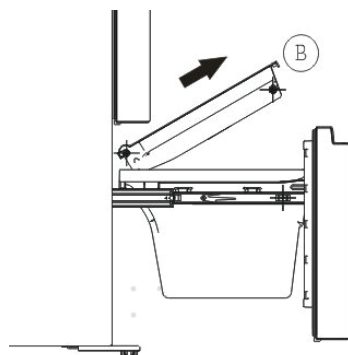

4. Izņemiet apakšējo saldētavas atvilktni (C), paceļot to uz augšu.

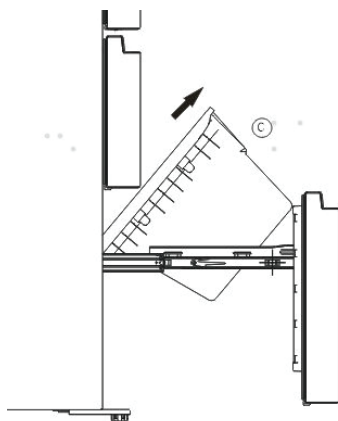

## Atkārtoti salieciet saldētavas durvis

Lai pēc ierīces pārvietošanas gala vietā atkal piestiprinātu atvilktni, samontējiet detaļas apgrieztā secībā.

### Apakšējo durvju uzstādīšana

1. Nospiediet apakšējo atvilktni uz leju līdz galam bultiņas virzienā.

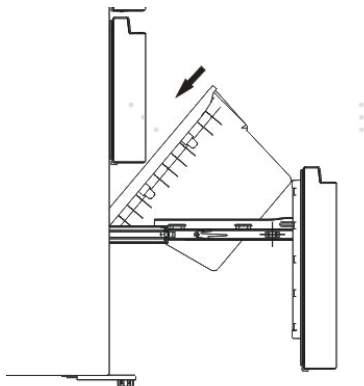

2. Novietojiet paplāti uz atvilktnes, pabīdiet to un pārliecinieties, vai paplātes rulliši atrodas uz saldētavas d) sliedes.

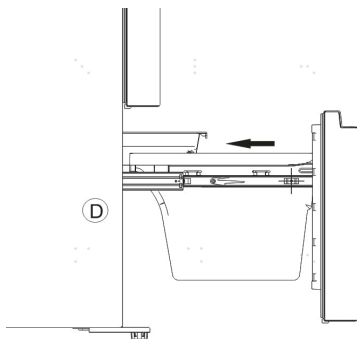

3. Bīdiet saldētavas durvis gar bultiņu un aizveriet tās.

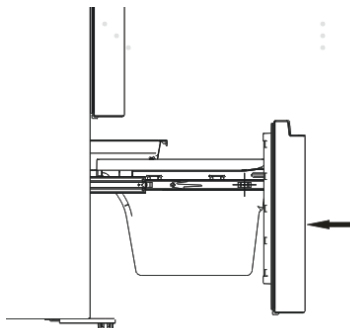











### Durvju apgriešana pretējā pozīcijā

Ja nepieciešams, durvis no puses, kur šobrīd tās atveras, var pārmontēt uz labo pusi (kā norādīts).

### Brīdinājums!

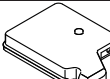
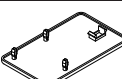
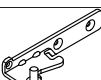
Novietojot durvis pretējā pozīcijā, ierīci nedrīkst būt pieslēgta elektrotīklam; pārliecinieties, vai kontaktdakša ir izņemta no kontaktlīdždas.

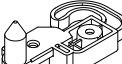
### Jums nepieciešamie rīki

Nav iekļauts		
		
8 mm uzgriežņu atslēga	Plakanais skrūvgriezis	Lāpstīņa
		
Krustveida skrūvgriezis	Stellatslēga	8 mm galatslēga
Papildu daļas (plastmasas maisiņā)		
		
Augšējā kreisā enģe	Enģes kreisais vāciņš	Skrūvju cauruma vāciņš – labais
		
Vidējā kreisā enģe	Pietures bloks – kreisais *2	Durvju bremze- kreisais*2
		
Uzgriežņu atslēga (4mm)		

**Piezīme.** Ja nepieciešams, jūs varat novietot ledusskapi guļus, lai piekļūtu tās pamatnei. Ierīce ir jānovieto uz mīksta putuplasta iepakojuma vai līdzīga materiāla, lai nesabojātu ledusskapija aizmugurējo daļu.

Lai apgrieztu durvis, ieteicams veikt šādas darbības.

1. Novietojiet ledusskapi stāvus. Atveriet durvis, lai izņemtu visus durvju statīvus (lai izvairītos no bojājumiem) un pēc tam aizveriet durvis.

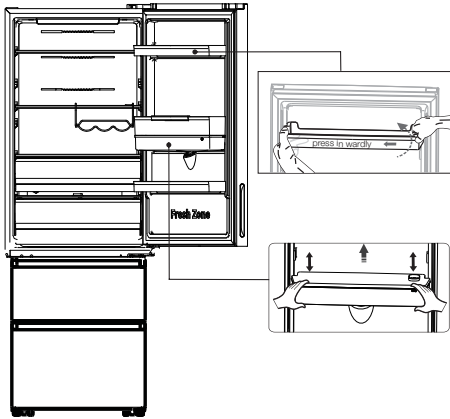

### Uzmanies!

Lūdzu mazliet saspiediet durvju plauktu no viena sāna, tuvāk centram, tad stumiet to uz augšu, brīdī, kad izņemat durvju plauktu.

2. Atskrūvējiet skrūvi ①, pēc tam noņemiet pārsegu ② no augšējās labās puses. Uzmanieties, no elektriskā savienotāja ③ apakšā, jo tas ir savienots. Pēc tam atvienojiet to un noņemiet pārsegu ②.

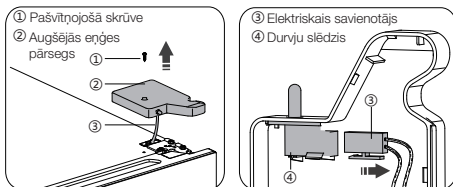

3. Nospiediet durvju slēdzi ④ un virziet to uz augšu, lai noņemtu. Uzstādiēt slēdzi ④ pārsegā ⑤ (ietilpst plastmasas maisiņā). Ievietojiet otru pārsegu ② plastmasas maisiņā.

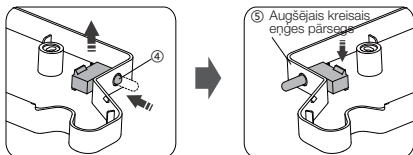

4. Atskrūvējiet skrūves ar ① 8 mm uzgriezni vai galatslēgu un noņemiet enģes ②.

Pēc tam iespraudiet savienotāju ③ līgzdā.

Uzstādot durvis, lūdzu, pieturiet tās ar roku.

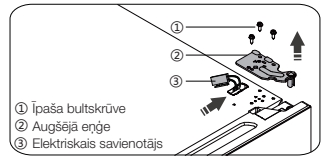

① Īpaša bultskrūve

② Augšējā enģe

③ Elektriskais savienotājs

5. Noņemiet augšējās durvis no vidējā enģes, uzmanīgi paceļot durvis taisni uz augšu. Pēc tam novietojiet augšējās durvis uz gludas virsmas ar augšējo pārsegu uz augšu.

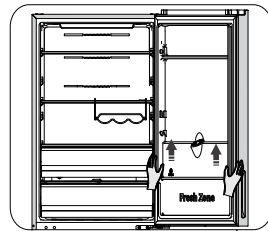

6. Uzstādiēt pārsegu ① (ietilpst plastmasas maisiņā) augšējā labajā pusē. Pēc tam noņemiet pārsegu ② no ierīces augšējās kreisās puses un ievietojiet to plastmasas maisiņā.

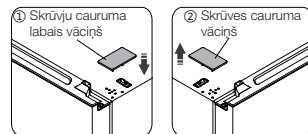

① Skrūvju cauruma labais vāciņš

② Skrūves cauruma vāciņš

7. Atbrīvojiet skrūvi ③, ņemiet ② daļu un ① daļu, uzstādiēt rezerves kreiso durvju bremzi ④ un kreiso pietures bloku ⑤ (kas atrodas plastmasas maisiņā) uz kreiso pusi ar skrūvēm ③. Paturiet daļu ① un daļu ② kopā ar ierīci turpmākai izmantošanai.

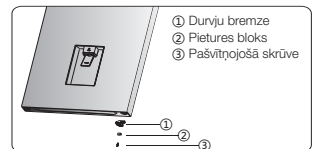

① Durvju bremze

② Pietures bloks

③ Pašvītņojamā skrūve



④ Kreisā durvju bremze

⑤ Kreisais pietures bloks

8. Lai atskrūvētu skrūves un noņemtu vidējo eņģi, izmantojiet uzgriežņu atslēgu (kas atrodas plastmasas maisiņā) un krustveida skrūvgriezi.

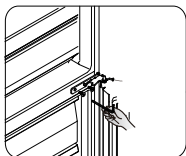

9. Nomainiet skrūves atveres pārsegu un skrūvējiet uz vidējās pārsega plāksnes no kreisās puses uz labo (kā parādīts attēlā).

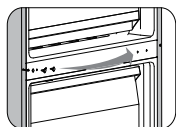

10. Uzstādiet vidējo kreisās puses eņģi (plastmasas maisiņā). Pārvietojiet augšējās durvis atbilstošā pozīcijā. Nostipriniet durvju līmeni, nolīmeņojiet vidējo eņģi pretī apakšējiem caurumiem augšējās durvis. Uzstādiet eņģes ② (kas atrodas plastmasas maisiņā) ar skrūvēm ①. Lūdzu, uzstādīšanas brīdi pieturiet durvis ar rokām.

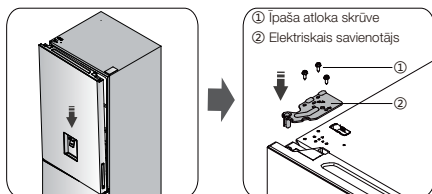

11. Izņemiet savienotāju no cauruma augšējā kreisajā pusē. Pēc tam savienojiet to ar durvju slēdzi augšējā eņģes pārsega kreisajā pusē.

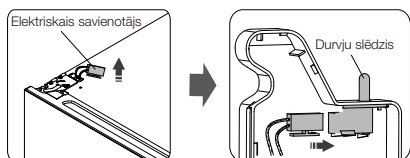

12. Ieskrūvējiet augšējās eņģes pārsegu ② kreisajā stūrī ①.

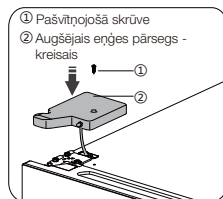

13. Atveriet augšējās durvis, uzstādiet durvju uznavas un pēc tam aizveriet tās.

### Piezīme:

Ja ierīce ir rokturis, jums tās ir jāuzstāda pretējā pozīcijā, ievērojot tālāk sniegtos norādījumus.

Noņemiet ① daļu un ④ daļu, pēc tam atskrūvējiet skrūves ②. Nomainiet rokturi ③ uz labo pusi, pēc tam uzskrūvējiet skrūves ②, daļu ① un daļu ④ pēc kārtas.

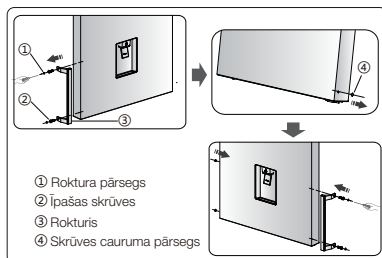

## lerīces apraksts

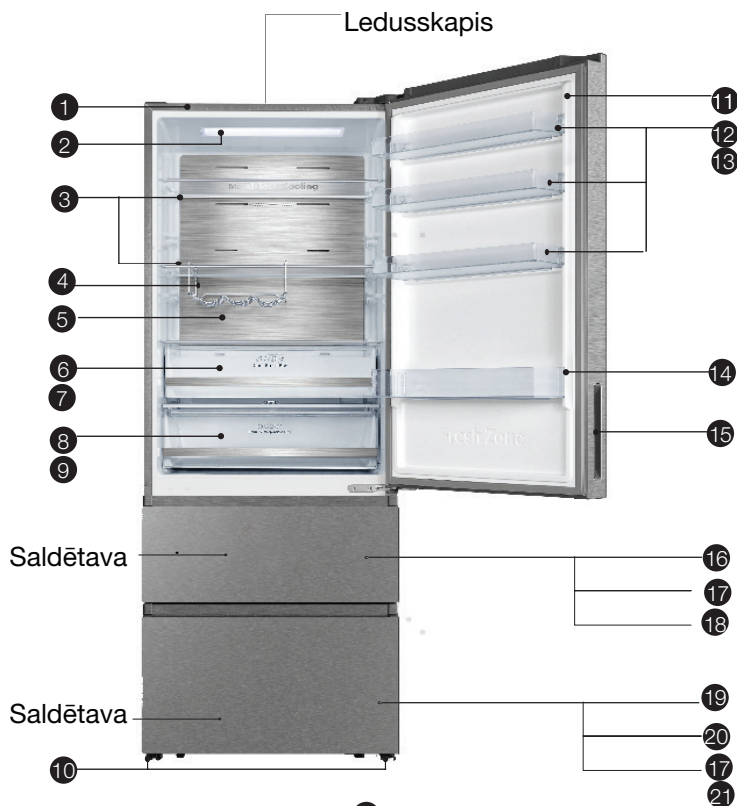

- |                                |                                 |
|--------------------------------|---------------------------------|
| 1 Nodalījums                   | 12 Augšējais plaukts            |
| 2 Paneļa displejs              | 13 Olu paplāte                  |
| 3 Stikla plaukts               | 14 Apakšējais plaukts           |
| 4 Vīna plaukts (pēc izvēles)   | 15 Rokturis (nav obligāts)      |
| 5 Gaisa izvades kanāls         | 16 F1 saldētavas durvis         |
| 6 Dzesēšanas zonas vāks        | 17 Paplāte                      |
| 7 Dzesēšanas zona              | 18 Saldētavas augšējā atvilktnē |
| 8 Nodalījuma vāks              | 19 F2 saldētavas durvis         |
| 9 Augļu un dārzeņu nodalījums  | 20 Saldētava                    |
| 10 Regulējamas apakšējās kājas | 21 Ledus kārba                  |
| 11 Ledusskapja durvis          |                                 |

**Piezīme:** atkarībā no modeļa funkcijām jūsu modelis var izskatīties citādi, nekā šīs rokasgrāmatas attēlos.

**Piezīme:** Lai iegūtu vislabāko šī produkta energoefektivitāti, lūdzam novietot plauktus un atvilktnes tā, kā ir norādīts attēlā



## lerīces apraksts

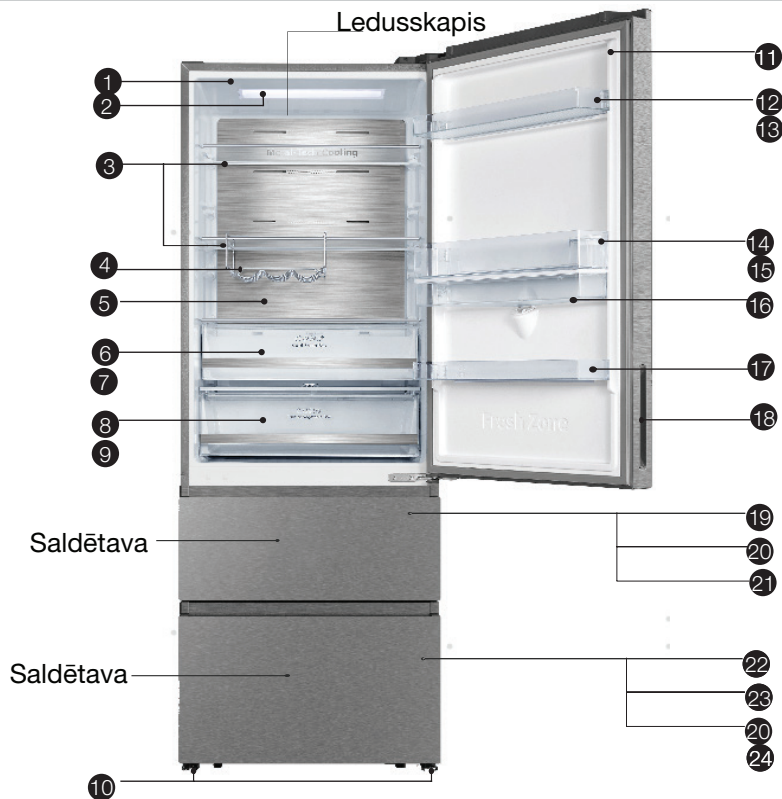

- |                                |                                 |
|--------------------------------|---------------------------------|
| 1 Nodalījums                   | 13 Olu paplāte                  |
| 2 Paneļa displejs              | 14 Pudeļu un dzērienu plaukts   |
| 3 Stikla plaukts               | 15 Vidējais plaukts             |
| 4 Vīna plaukts (pēc izvēles)   | 16 Ūdens tvertnes daļa          |
| 5 Gaisa izvades kanāls         | 17 Apakšējais plaukts           |
| 6 Dzesēšanas zonas vāks        | 18 Rokturis (nav obligāts)      |
| 7 Dzesēšanas zona              | 19 F1 saldētavas durvis         |
| 8 Nodalījuma vāks              | 20 Teknes daļa                  |
| 9 Augļu un dārzeņu nodalījums  | 21 Saldētavas augšējā atvilktnē |
| 10 Regulējamas apakšējās kājas | 22 F2 saldētavas durvis         |
| 11 Ledusskapa durvis           | 23 Saldētava                    |
| 12 Augšējais plaukts           | 24 Ledus kārba                  |

**Piezīme:** atkarībā no modeļa funkcijām jūsu modelis var izskatīties citādi, nekā šīs rokasgrāmatas attēlos.

**Piezīme:** Lai iegūtu vislabāko šī produkta energoefektivitāti, lūdzam novietot plauktus un atvilktnes tā, kā ir norādīts attēlā

# Displeja vadība

Izmantojiet ierīci saskaņā ar šādiem vadības noteikumiem, ierīcei ir atbilstošas funkcijas, kā vadības paneļos ir norādīts zemāk redzamajos attēlos.

Pirmo reizi ieslēdzot ierīci, displeja panelī iedegsies esošo indikatoru apgaismojums. Ja pogas nav nospiestas un durvis ir aizvērtas, apgaismojums tiek izslēgts.

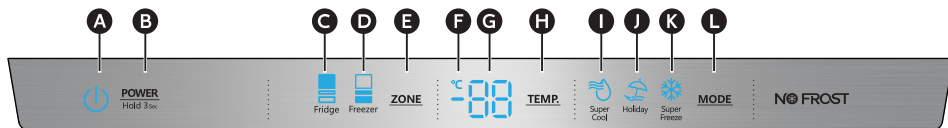

**A** Darbības indikators

**B** Darbības vadība

**C** Ledusskapja nodaļuma Temp (temperatūras) indikators



**D** Saldētavas nodaļuma Temp indikators

**E** Zonas izvēle

**F** Celsija indikators

**G** Temperatūra

**H** Temp kontrole

**I** Super Cool indikators

**J** Brīvdienas indikators

**K** Super Freeze indikators

**L** Režīma vadība

Turiet nospiestu **POWER** pogu 3 sekundes, lai aktivizētu ieslēgšanu, turiet 3 sekundes, lai aktivizētu izslēgšanu. Displejā parādīsies "OF".

## Nodaļumu temperatūras iestatīšana

Iestatot temperatūru, jūs iestatāt vidējo temperatūru visam ledusskapja skapim. Temperatūra katrā nodaļuma iekšpusē var atšķirties no temperatūras, kas parādīta uz paneļa, atkarībā no tā, cik daudz pārtikas jūs uzglabājat un kur to ievietojat.

## Ieteicamie temperatūras iestatījumi

- Ledusskapī: 4 °C
- Saldētavā: -18 °C

## Ledusskapja temperatūras iestatīšana

1. Nospiediet pogu **ZONE** vairākas reizes, līdz tiek parādīts indikators Ledusskapis.



2. Kad Ledusskapis ir ieslēgts, iedegas  un pēc tam atkārtoti nospiež **TEMP.**, lai pārvietotos pa pieejamajiem temperatūras iestatījumiem no 8 °C līdz 2 °C.

**PIEZĪME.** Katrā pogas nospiešanas reizē iestatījums tiek pārvietots par vienu grādu.

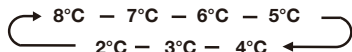

3. Atlaidiet pogu **TEMP.** Uzmaniet, kad tiek parādīts vajadzīgais temperatūras iestatījums.

## Saldētavas nodaļums

1. Atkārtoti nospiediet **ZONE**, līdz parādās saldētavas ikona.



2. Kad Saldētava ir aktivizēta, iedegas  un pēc tam atkārtoti nospiež **TEMP.**, lai pārvietotos pa pieejamajiem temperatūras iestatījumiem no -14 °C līdz -24 °C.

**PIEZĪME.** Katrā pogas nospiešanas reizē iestatījums tiek pārvietots par vienu grādu.

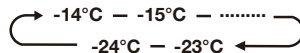

3. Atlaidiet pogu **TEMP.** Uzmaniet, kad tiek parādīts vajadzīgais temperatūras iestatījums

## Super Cool (Super aukstums)



Super Cool režīms palīdz uzglabāt ēdiena noteiktā iestatītā temperatūrā, pat brīžos kad saldētava intensīvi tiek izmantota, ir piekrauta ar ēdiena, vai īslaicīgi atrodas siltā istabas temperatūrā. Super Cool režīms pazemina temperatūru līdz 2°C, tādējādi ātrāk atdzesējot ēdiena.

1. Vairākkārt nospiediet pogu **MODE**, līdz tiek iedegas indikators Super Cool .

**PIEZĪME.** Ja ir ieslēgts Super Cool, indikators tiks izgaismots un temperatūra displejā parādīsies 2 °C.

2. Nospiediet pogu **MODE**, lai manuāli izslēgtu Super Cool un atgrieztos iepriekš iestatītā temperatūrā.

**PIEZĪME:** Pēc 3 stundām Super Cool režīms automātiski izslēgsies, un ledusskapis atgriezīsies iepriekšējā temperatūras iestatījumā.

### Super Freeze (Ātrā sasaldēšana)



Super Freeze režīms palīdz uzglabāt ēdienu noteiktā iestatītā temperatūrā, pat brīžos kad saldētava intensīvi tiek izmantota, ir piekrauta ar ēdienu, vai īslaicīgi atrodas siltā istabas temperatūrā. Super Freeze režīms pazemina temperatūru saldētavā līdz  $-24\text{ }^{\circ}\text{C}$ , lai ātrāk sasaldētu ēdienu.

1. Vairākkārt nospiediet pogu **MODE**, līdz tiek parādīts indikators Super Freeze  (Ātrā sasaldēšana).

**PIEZĪME.** Kad Super Freeze ir ieslēgts,  ir izgaismots un temperatūra displejā parādās  $-24\text{ }^{\circ}\text{C}$ .

2. Nospiediet pogu **TEMP.**, lai manuāli izslēgtu Super Freeze un atgrieztos iepriekš iestatītajā temperatūrā.

**PIEZĪME.** Super Freeze automātiski izslēgsies pēc 52 stundām, un saldētava atgriezīsies iepriekš iestatītā temperatūrā.

Izvēloties Super Freeze režīmu pārlicinieties, vai saldētavā nav ievietota pudele ar šķidrumu. Pudeles un skārdenes var eksplodēt.

### Brīvdiena



Atstājot ierīci neizmantotu ilgāku laiku, ierīci var iestatīt uz Brīvdienas režīmu.

### Svarīgi!

Šajā periodā neuzglabājiet ēdienu ledusskapī.

1. Spiediet pogu **MODE**, līdz parādās indikators Holiday.

Ierīce automātiski iestata šādu temperatūru:

- Ledusskapja nodalījums:  $15\text{ }^{\circ}\text{C}$
- Saldētavas nodalījums:  $-18\text{ }^{\circ}\text{C}$

2. Nospiediet pogu **TEMP.**, lai izslēgtu režīmu Holiday un ledusskapja temperatūra atgriezīsies iepriekš iestatītajā temperatūrā.

### Durvju atvēršanas signāls

Ja ledusskapja durvis tiks atvērtas ilgāk par 2 minūtēm, vadības panelī iedegsies "dr", un pēc 8 minūtēm tas atgriezīsies iepriekš iestatītajā temperatūrā.

- Lai izslēgtu signālu, pilnībā aizveriet ledusskapja durvis.

**PIEZĪME:** Augstas temperatūras iestatīšana paātrinās pārtikas izšķērdēšanu.

# Ierīces lietošana

Kā norādīts sadaļā "Ierīces apraksts", jūsu ierīcei ir pieejami piederumi. Izmantojot šo instrukciju, jūs uzzināsiet, kā pareizi tos izmantot. Pirms to lietošanas aicinām rūpīgi izlasīt lietošanas instrukciju.

## Durvju plaukts

- Tas ir piemērots olu, konservētu šķidrumu, dzērienu pudelēs un iesaiņotu ēdienu utt. uzglabāšanai. Nelieciet plauktos pārāk daudz smagu lietu.
- Durvju plauktus var novietot dažādos augstumos, pēc jūsu vajadzībām. Pirms durvju izņemšanas, lūdzu, izņemiet visus ēdienus no plauktiem, tai to pārvietojot.

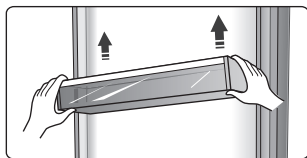

- Visi durvju plaukti ir pilnībā noņemami, lai tos notīrītu.

## Plaukti saldētavas nodalījumā

- Saldētavas plaukti ir pilnībā izņemami, lai tos notīrītu.

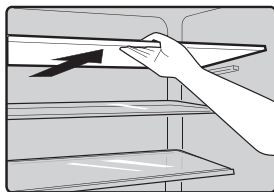

## Vīna plaukts (pēc izvēles)

- Tas ir paredzēts pudelēs pildīta vīna vai dzērienu glabāšanai. Šis plaukts ir izņemams, lai to notīrītu.

**Piezīme.** Nelieciet pudelēs pildīto vīnu vai dzērienus pretī gaisa izvades kanālam, lai dzērieni nesasaltu.

## Dzesēšanas zona

- Noteiktiem modeļiem būs pieejama papildu dzesēšanas zona (atvilktnē). Šajā atvilktnē zemāka temperatūra var uzglabāt zivis, gaļu un citus trūdējošus ēdienus. Šis nodalījums ir aptuveni par 1 °C zemāks nekā pārējā dzesēšanas zonas daļa. Tālāk esošajā tabulā ir ieteikumi, ar kuriem varat iepazīties.

temp. iestāījumi ledusskapija nodalījumā	pārtikas veids	leteicamais uzglabāšanas ilgums
2 vai 3 vai 4 °C	zivis vai gaļa	≤2 dienas
5 vai 6 °C	augļi	<2 nedēļas
7 vai 8 °C	dārzeņi	<5 dienas

**Piezīme.** Dzesēšanas zonas faktiskā temperatūra var būt zemāka par nulli, tādēļ tas ir normāli, ka šķidrumus šajā nodalījumā var sasalt.

## Augļu un dārzeņu nodalījums

- Šis nodalījums ir piemērots dārzeņu un augļu, u.c. ēdienu glabāšanai.

## Nodalījumu mitruma kontrole

- Jūs varat regulēt nodalījuma pārsega pogu, lai saglabātu dažādu mitrumu līmeni nodalījumā. Spiežot pogu pa kreisi, jūs saglabāsiet lielāku mitrumu, tādējādi uzglabājot dārzeņus un augļus ilgāk svaigus. Mazāks mitruma līmenis ir paredzēts tam, lai dārzeņi lēnāk zaudētu mitrumu.

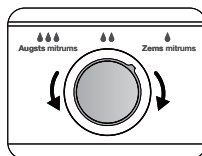

## Saldētavas atvilktnē

- To izmanto, lai uzglabātu saldētu pārtiku, tostarp gaļu, zivis un saldējumu, utt.

## Ledus kārbā

- Paredzēts tam, lai izveidotu ledus gabaliņus. Lai izveidotu ledus gabaliņus, lūdzu uzpildiet ūdeni speciāli paredzētā kārbā. Ūdens līmenis nedrīkst pārsniegt augšējo līnijas daļu (ideāli būtu 80% no tilpuma). Ievietojiet kārbu saldētavā, un uzgaidiet vismaz 2 stundas, lai izveidotos ledus gabaliņi. Kad ledus gabaliņi ir izveidojušies, viegli pagroziet kārbu, lai atdalītu ledus gabaliņus.



**Piezīme.** Ja ledus kārbā iepriekš nav lietota, vai arī, nav lietota ilgstošu laiku, lūdzu izmazgājiet to pirms lietošanas.

## Ūdens dozators (tikai ierīcēm ar dozatoru)

Ūdens dozators, kas atrodas ledusskapja durvīs, ir paredzēts dzeramā ūdens uzglabāšanai. Ar šo ierīci, neatverot ledusskapī, Jūs varat iegūt atdzesētu ūdeni. Pirms to lietošanas iepazīstieties ar sekojošiem padomiem:

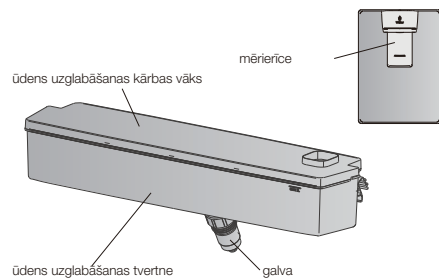

### Pirms lietošanas

► Pirms šīs ierīces pirmreizējas lietošanas, ņemiet vērā sekojošus norādījumus:

1. Stingri turiet ūdens tvertnes abas malas, pēc tam pavelciet ūdens tvertni uz augšu un uz leju.
2. Atskrūvējiet galvu, pēc tam notīriet to un ūdens tvertnes iekšpusi.

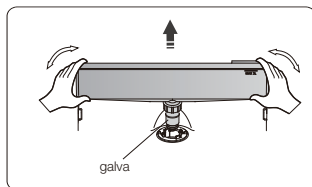

### Montāža

► Pirms montāžas lūdzam ūdeni izliet ūdeni, lai pārbaudītu, vai mazgātājs ir vai nav apstājies.

1. Ievietojiet galvu caurumā.
2. Ievietojiet tvertni gar durvju pavadņiem.
3. Nospiediet abas tvertnes puses uz leju.
4. Kad atskan klikšķa skaņa, tas nozīmē, ka uzstādīšana ir pabeigta.

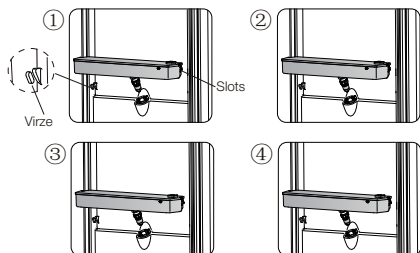

## Brīdinājums!

1. Uzmanieties, lai nespiestu uz galvas;
2. Uzstādot ūdens tvertni, vispirms pārļiecinieties, ka caurumā vispirms tiek ievietota galva.

## Ūdens uzpilde

1. Atveriet pārsegu, pagriežot to uz augšu.
2. Piepildiet ūdeni.

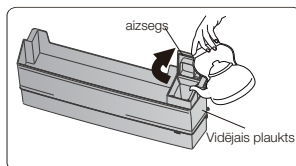

## Uzmanību!

► Nepildiet ūdeni virs ieteiktā līmeņa. Pretējā gadījumā ūdens var pārplūst pat tad, ja vāks ir aizskrūvēts.

## Ūdens iegūšana

► Lai iegūtu ūdeni zem ūdens dozatora, izmantojiet speciāli paredzētās krūzītes.



## Brīdinājums!

► Bez kausa nebīdīet izsmidzinātāja sviru uz priekšu, tas var izraisīt ūdens noplūdi no izsmidzinātāja.

## Durvju roktura uzstādīšana

► Lai nodrošinātu ērtu un drošu ierīces transportēšanu, durvju rokturi ir pieejami atsevišķi, tie ir ievietoti plastmasas maisiņos. Jūs varat uzstādīt rokus sekojošā secībā:

1. Noņemiet skrūvju pārsegu kreisā durvju pusē un ievietojiet tos plastmasas maisiņā.
2. Novietojot rokturus kreisā durvju pusē, vienā līmenī ar skrūvju caurumiem.

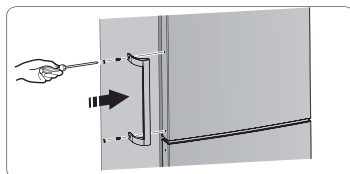

3. Nostipriniet rokturi ar speciālajām skrūvēm, kas atrodas plastmasas maisiņā, pēc tam uzstādiet roktura pārsegu.

Nr.p.k.	Nodalījumu VEIDS	Mērķa uzglabāšanas temp. [°C]	Atbilstoša pārtika
1	Ledusskapis	+2~+8	Olas, vārīts ēdiens, ēdiens iepakojumā, augļi un dārzeņi, piena produkti, kūkas, dzērieni un citi pārtikas produkti nav piemēroti sasaldēšanai
2	(***)*-saldētava	≤-18	Jūras produkti (zivis, gameles, vēžveidīgie), saldūdens jūras veltes un gaļas produkti (rekomendēts uz 3 mēnešiem, jo ilgāks glabāšanas laiks, jo sliktāka garša un uzturvērtība), piemērots svaigas pārtikas saldēšanai.
3	***-saldētava	≤-18	Jūras produkti (zivis, gameles, vēžveidīgie), saldūdens jūras veltes un gaļas produkti (rekomendēts uz 3 mēnešiem, jo ilgāks glabāšanas laiks, jo sliktāka garša un uzturvērtība), piemērots svaigas pārtikas saldēšanai.
4	**saldētava	≤-12	Jūras produkti (zivis, gameles, vēžveidīgie), saldūdens jūras veltes un gaļas produkti (rekomendēts uz 2 mēnešiem, jo ilgāks glabāšanas laiks, jo sliktāka garša un uzturvērtība), piemērots svaigas pārtikas saldēšanai
5	*saldētava	≤-6	Jūras produkti (zivis, gameles, vēžveidīgie), saldūdens jūras veltes un gaļas produkti (rekomendēts uz 1 mēnesi, jo ilgāks glabāšanas laiks, jo sliktāka garša un uzturvērtība), piemērots svaigas pārtikas saldēšanai
6	0-zvaigznes	-6~0	Svaiga cūkgaļa, liellops, zivis, vista, daži iepakoti, apstrādāti pārtikas produkti, utt. (Rekomendēts apēst tai pašā dienā, vēlams ne vēlāk kā 3 dienu laikā). Daļēji iepakota/ieļīta iekapsulēta, apstrādāta pārtika (nesasaldējama pārtika)
7	Dzesēšana	-2~+3	Svaiga/saldēta cūkgaļa, liellops, vista, saldūdens jūras veltes, utt. (7 dienas zem 0°C un virs 0°C ir rekomendēts patērēšanai šai dienā, vēlams ne vēlāk kā 2 dienu laikā). Jūras produkti (mazāk par 0 uz 15 dienām, nav ieteicams uzglabāt virs 0°C)
8	Svaiga pārtika	0~+4	Svaiga cūkgaļa, liellops, zivis, vista, vārīta pārtika, utt. (Rekomendēts apēst tai pašā dienā, vēlams ne vēlāk kā 3 dienu laikā).
9	Vīns	+5~+20	Sarkanvīns, baltvīns, dzirkstošais vīns u.c.

**Piezīme: Lūdzu, uzglabājiēt dažādus pārtikas produktus atbilstoši paredzētiem nodalījumiem vai uzglabāšanas temperatūrai.**

- Ja aukstumiekārta ilgstoši tiek atstāta tukša, izslēdziet, atkausējiet, iztīriet, nosusiniet to un atstājiēt durvis atvērtas, lai nepieļautu pelējuma veidošanos ierīcē.

## Padomi enerģijas taupīšanai

Lai taupītu enerģiju, iesakām ievērot tālāk sniegtos padomus.

- Centieties izvairīties no durvju ilgstošas atvēršanas, lai taupītu enerģiju.
- Pārlicinieties, ka ierīce atrodas prom no siltuma avotiem (tiešiem saules stariem, elektriskās krāsns vai plīts utt.)
- Nenorādiet temperatūru vēsāku, nekā nepieciešams.
- Neglabājiet ierīcē siltu pārtiku vai iztvaicējošu šķidrums.
- Novietojiet ierīci labi vēdināmā telpā, kurā nav mitruma. Lūdzu, skatiet nodaļu "Jaunās ierīces uzstādīšana".
- Ja diagrammā ir parādīta pareizā atvilktnu, kraukšķīgāku un plauktu kombinācija, nepielāgojiet kombināciju, jo tā ir paredzēta energoefektīvākajai konfigurācijai. Ieteikumi svaigu ēdienu dzesēšanai

## Padomi sasaldēšanai

- Nelieciet karstu ēdienu tieši ledusskapī vai saldētavā, jo iekšējā temperatūra paaugstināsies, kā rezultātā kompresoram būs jāstrādā vairāk un tas patērēs vairāk enerģijas.
- Pārklājiet vai iesaiņojiet ēdienu, it īpaši, ja tam ir spēcīga garša.
- Pārtiku novietojiet pareizi, lai gaiss varētu brīvi cirkulēt ap to.

## Padomi dzesēšanai

- Gaļai: (visi veidi) ietiniet pārtikas plēvē un novietojiet uz stikla plaukta virs dārzenu atvilktnes. Vienmēr ievērojiet pārtikas produktu uzglabāšanas laikus un izmantojiet tos pēc ražotāju ieteiktajiem datumiem.
- Gatavi ēdieni, auksti ēdieni utt.: Tie jāpārklāj un jānovieto uz jebkura plaukta.
- Augļi un dārzeni: tie jāuzglabā speciālajā atvilktnē.
- Sviests un siers:

Jāietin hermētiskā folijā vai plastmasas plēvē.

- Piena pudeles: tām jābūt ar vāku un jāuzglabā durvju nodalījumos.

## Padomi sasaldēšanai

- Pirmoreiz palaižot ierīci vai pēc tam, kad to vairs neizmantojat, ļaujiet ierīcei darboties vismaz 2 stundas augstākos iestatījumos, pirms ievietojat pārtiku nodalījumā.
- Sagatavojiet pārtiku nelielās porcijās, lai to varētu ātri un pilnīgi sasaldēt un lai pēc tam būtu iespējams atkausēt tikai nepieciešamo daudzumu.
- Aptiniet pārtiku alumīnija folijā vai pārtikas hermētiski iesaiņojamās ietīšanas vietās.
- Neļaujiet svaigiem, nesaldētiem ēdieniem pieskarties jau sasalušajiem ēdieniem, lai izvairītos no tā temperatūras paaugstināšanās.
- Ledus izstrādājumi (ledus gabaliņi, saldumi): ja tie tiek patērēti tūlīt pēc izņemšanas no saldētavas nodalījuma, iespējams, tie izraisīs sals apdegumus ādā.
- Katru saldētu iepakojumu ieteicams marķēt un datēt, lai sekotu uzglabāšanas laikam.

## Padomi saldētas pārtikas uzglabāšanai

- Pārlicinieties, ka pārtikas mazumtirgotājs ir pareizi uzglabājis saldētu pārtiku.
- Pēc atkausēšanas pārtika ātri sabojājas, tādēļ to nevajadzētu atkārtoti sasaldēt. Nepārsniedziet pārtikas produktu ražotāja norādīto uzglabāšanas laiku

## Ierīces izslēgšana

Ja ierīci nepieciešams izslēgt uz ilgāku laiku, jāveic šādas darbības, lai novērstu ierīces pelējumu.

1. Izņemiet visu pārtiku.
2. Izņemiet strāvas kontaktdakšu no galvenās kontaktligzdas.
3. Rūpīgi notīriet un nosusiniet interjeru.
4. Pārlicinieties, ka visas durvis ir nedaudz atvērtas, lai gaiss varētu cirkulēt.

# Tīrīšana un apkope

Higiēnas apsvērumu dēļ ierīce (ieskaitot ārējos un iekšējos piederumus) jātīra vismaz reizi divos mēnešos.

## Uzmanību!

- Lai izvairītos no elektrošoka, tīrīšanas laikā ierīci nedrīkst pieslēgt galvenajam strāvas avotam. Pirms tīrīšanas izslēdziet ierīci un noņemiet kontaktakšu no galvenās kontaktligzdas.

## Ārējā tīrīšana

- Lai saglabātu ierīces labu izskatu, tā regulāri jātīra.
- Izsmidziniet ūdeni uz tīrīšanas drānas, nevis izsmidziniet tieši uz ierīces virsmas.
- Tas palīdz nodrošināt vienmērīgu mitruma sadalījumu uz virsmas.
- Notīriet durvis, rokturus un korpusa virsmas ar vieglu mazgāšanas līdzekli un pēc tam noslaukiet ar mikstu drāniņu.



## Uzmanību!

- Nelietojiet asus priekšmetus tīrīšanai, jo tie var saskrāpēt virsmu.
- Tīrīšanai neizmantojiet šķīdinātāju, automašīnas mazgāšanas līdzekli, balinātāju, ēterisko eļļu, abrazīvus tīrīšanas līdzekļus vai organiskos šķīdinātājus, piemēram, benzolu.

Tie var sabojāt ierīces virsmu un izraisīt ugunsgrēku.

## Nodalījuma tīrīšana

- Jums regulāri jātīra ierīces iekšpuse. To būs vieglāk izdarīt tad, kad iekšpuse būs brīva no pārtikas. Noslaukiet ledusskapja saldētavas iekšpusi ar vāju sodas un ūdens šķīdumu un pēc tam noskalojiet ar siltu ūdeni, izmantojot sūkli vai drānu. Pirms plauktu un atvilktnu nomaiņas pilnībā tās notīriet.

Pirms to ievietošanas to paredzētajā vietā, rūpīgi nosusiniet visas virsmas un noņemamās daļas.



- Lai gan šī ierīce automātiski atkausē, uz saldētavas nodalījuma iekšējām sienām var rasties salna slānis, ja saldētavas durvis tiek bieži atvērtas, vai turētas atvērtas pārāk ilgi. Ja salnas kārtas ir pārāk biezas, izvēlieties laiku, kad saldētava ir gandrīz tukša, un rīkojieties šādi:

1. Izņemiet visu pārtiku, atvilktnes un nodalījumus, atvienojiet ierīci no elektrotīkla un atstājiet durvis atvērtas. Lai paātrinātu procesu, rūpīgi vēdiniet telpu.
2. Kad atkausēšana ir pabeigta, notīriet saldētavu, kā aprakstīts iepriekš.



### **Uzmanību!**

- Nelietojiet asus priekšmetus, lai noņemtu salnas kārtu no saldētavas nodalījuma. Ierīci var atkal ieslēgt un pieslēgt galvenajai kontaktligzdai tikai pēc tam, kad nodalījums būs ir pilnībā izžuvis.

### **Durvju blīvju tīršana**

- Rūpējieties, lai durvju blīves būtu tīras. Lipīgi ēdieni un dzērieni var izraisīt netīrumu pielipšanu pie durvīm, tādēļ, atverot durvis, blīves var saplīst. Nomazgājiet blīves ar vieglu mazgāšanas līdzekli un siltu ūdeni. Pēc tīršanas rūpīgi noskalojiet un nosusiniet.

### **Uzmanību!**

- Ierīci var ieslēgt tikai pēc tam, kad durvju blīves ir pilnībā izžuvušas

### **LED gaismas nomaiņa**

#### **Brīdinājums:**

- LED gaismas nomaiņa ir jāuztic kompetentai personai. Ja LED gaisma ir bojāta, rīkojieties šādi:

1. Atvienojiet ierīci no elektrotilkla.
2. Noņemiet apgaismojuma pārsegu, paceļot to uz augšu un izvelkot uz ārpusi.
3. Pieturiet LED gaismu ar vienu roku un velciet to ar otru roku, vienlaikus nospiežot savienotāja fiksatoru.
4. Nomainiet LED gaismu un pareizi nofiksējiet to vietā.

### **Ūdens dozatoru tīršana (īpaši ūdens dozatoriem):**

- Tīrām ūdens tvertnēm, ja tās nav izmantotas 48 stundas; ja ūdens nav ticis izliets vairāk par 5 dienām, tad izskalojiet ūdens sistēmu, kas savienota ar ūdens padevi.

# Kļūmju novēršana

Ja sakaraties ar ierīces darbības problēmām vai Jums radušās bažas, ka ierīce nedarbojas pareizi, pirms zvanīt klientu centram, veiciet vienkāršas pārbaudes, kas norādītas šajā pamācības sadaļā.

**Brīdinājums!** Nemēģiniet pats labot ierīci. Ja, pabeidzot zemāk minēto pārbaudi, problēma nav novērsta, sazinieties ar kvalificētu speciālistu, autorizētu servisa tehniķi vai veikalu, kur iegādājāties ierīci.

Problēma	Iespējamais iemesls un risinājums
Ierīce nedarbojas pareizi	<ul style="list-style-type: none"><li>➤ Pārbaudiet, vai elektrības kontaktdakša ir kārtīgi ievietota sienas rozetē.</li><li>➤ Pārbaudiet drošinātāju vai elektropadeves ķēdi (pagarinātāju), ja nepieciešams, nomainiet to.</li><li>➤ Apkārtējā temperatūra ir pārāk zema. Mēģiniet iestatīt kamerā zemāku temperatūru, lai atrisinātu šo problēmu.</li><li>➤ Automātiskā atkausēšanas cikla laikā saldētava nedarbojas, vai nedarbojas īsu brīdi pēc ierīces ieslēgšanas. Tas ir normāli un nepieciešams, lai pasargātu kompresoru.</li></ul>
Nepatīkams aromāts	<ul style="list-style-type: none"><li>➤ Iekšpusi var būt nepieciešams iztīrīt.</li><li>➤ Daži pārtikas produkti, trauki vai ietinamais materiāls var radīt nepatīkamu aromātu.</li></ul>
No ierīces atskan troksnis	<p>Zemāk norādītās skaņas ir normāla parādība:</p> <ul style="list-style-type: none"><li>➤ Kompresora darba skaņa.</li><li>➤ Gaisa kustības skaņa no mazā ventilatora motora saldētāja nodalījumā vai citos nodalījumos.</li><li>➤ Burbuļojoša skaņa līdzīgi kā vāroties ūdenim.</li><li>➤ Plaukšķoša skaņa automātiskas atkausēšanas laikā.</li><li>➤ Kliukšķoša skaņa pirms kompresora iedarbošanās.</li></ul> <p>Klikšķošs troksnis, kad tiek izvadīts ūdens. Motora darbības trokšņi, kad tiek izsniegts ledus. Citas neparastas skaņas var rasties zemāk minēto iemeslu dēļ un Jums jāveic pārbaude un jāveic darbības:</p> <ul style="list-style-type: none"><li>➤ Ledusskapis nav līmenī.</li><li>➤ Ierīces aizmugure pieskaras sienai.</li><li>➤ Pudeles vai trauki ierīces iekšpusē krīt vai ripo.</li></ul>
Motors darbojas nepārtraukti	<p>Ir normāli bieži dzirdēt motora skaņu, sekojošos apstākļos tas darboties biežāk:</p> <ul style="list-style-type: none"><li>➤ Temperatūras iestatījums ir zemāks, nekā tas nepieciešams</li><li>➤ Ierīcē nesēn ievietots liels daudzums silta ēdiena.</li><li>➤ Temperatūra ārpus ierīces ir pārāk augsta.</li><li>➤ Durvis pārāk ilgi vai pārāk bieži tiek atstātas vaļā.</li><li>➤ Pēc ierīces uzstādīšanas vai, ja tā ilgu laiku bijusi izslēgta.</li></ul>

Problēma	Iespējamais iemesls un risinājums
Nodalījumā veidojas sarmas kārtā	<ul style="list-style-type: none"> <li>➤ Pārbaudiet, vai nav nobloķētas gaisa atveres. Pārļiecinieties, ka ēdiens ir novietots ierīcē, nodrošinot pietiekamu vēdināšanu. Pārļiecinieties, ka durvis ir pilnīgi aizvērtas. Lai noņemtu sarmu, skatiet pamācības sadaļu par tīrīšanu un apkopi.</li> </ul>
Temperatūra iekšpusē pārāk augsta	<ul style="list-style-type: none"> <li>➤ Iespējams, esat atstājis durvis vaļā pārāk ilgi vai pārāk bieži; iespējams kāds šķērslis neļauj durvīm aizvērties; vai ierīcei nav pietiekami daudz brīvas vietas sānos, aizmugurē un augšā.</li> </ul>
Temperatūra iekšpusē pārāk zema	<ul style="list-style-type: none"> <li>➤ Paaugstiniet temperatūru, sekojot norādījumiem pamācības nodaļā "Displeja vadība".</li> </ul>
Durvis nevar aizvērt viegli	<ul style="list-style-type: none"> <li>➤ Pārbaudiet, vai ledusskapis ir sagāzts uz aizmuguri par 10-15mm, lai durvis pašas aizvērtos. Pārbaudiet vai durvju aizvēršanu netraucē šķēršļi iekšpusē.</li> </ul>

## Ierīces nodošana atkritumos

Šo ierīci aizliegts nodot atkritumos kopā ar parastajiem mājtsaimniecības atkritumiem.

### Iepakojuma materiāli

Iepakojuma materiāli, kas marķēti ar pārstrādes simbolu, ir pārstrādājami. Izmetiet iepakojumu tam paredzētajā konteinerā, lai tas tiktu pārstrādāts.

### Pirms ierīces nodošanas atkritumos

1. Izvelciet kontaktdakšu no kontaktlīdžas.
2. Nogrieziet strāvas vadu un izmetiet to ar galveno kontaktdakšu.

**Brīdinājums!** Ledusskapju izolācijā ir dzesējošā viela un gāzes. No dzesējošās vielas un gāzes jāatbrīvojas profesionāli, jo tie var izraisīt acu ievainojumus vai aizdegšanos. Pirms pienācīgas utilizācijas pārļiecinieties, vai dzesēšanas kontūrā nav bojājumu.

### Pareiza ierīces nodošana atkritumos



Šis simbols uz ierīces vai tā iepakojuma norāda, ka to nedrīkst uzskatīt par mājtsaimniecības atkritumiem, bet gan tā jānogādā atbilstošā atkritumu savākšanas vietā, lai to pārstrādātu. Nodrošinot, ka produkts tiek pareizi izmests, Jūs palīdzat novērst potenciālu negatīvu ietekmi uz apkārtējo vidi un cilvēku veselību, kas varētu rasties, ja šis produkts tiek neatbilstoši pārstrādāts. Lai iegūtu sīkāku informāciju par šīs ierīces pārstrādi, sazinieties ar vietējo domi, mājtsaimniecības atkritumu apsaimniekošanas uzņēmumu vai veikalu, kur iegādājāties produktu.

**Hisense**

life reimagined