

---

ECAM45X.6Y - 45X.8Y

# ELETTA EXPLORE

KOHVIVESKIGA ESPRESSO- JA  
CAPPUCCINOMASIN  
Kasutusjuhend

ESPRESSO NO PUPIŅAS LĪDZ  
TASĪTEI UN  
KAPUČĪNO AUTOMĀTS  
Lietošanas instrukcija

IŠ PUELIŅU Ī PUODELĪ. ESPRE-  
SO IR KAPUČĪNO KAVOS VIRI-  
MO APARATAS  
Naudojimo instrukcija

Instructions videos available at:  
<https://eletta-explore.delonghi.com>



---

**DeLonghi**

**A****ET**

Lehekülg 4

**LV**

31. lpp.

**LT**

59 psl.

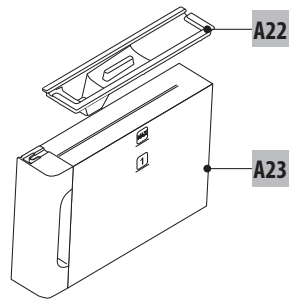
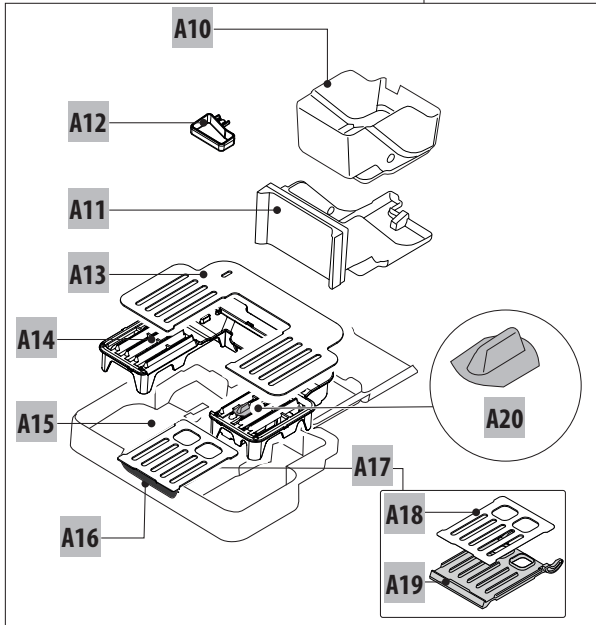
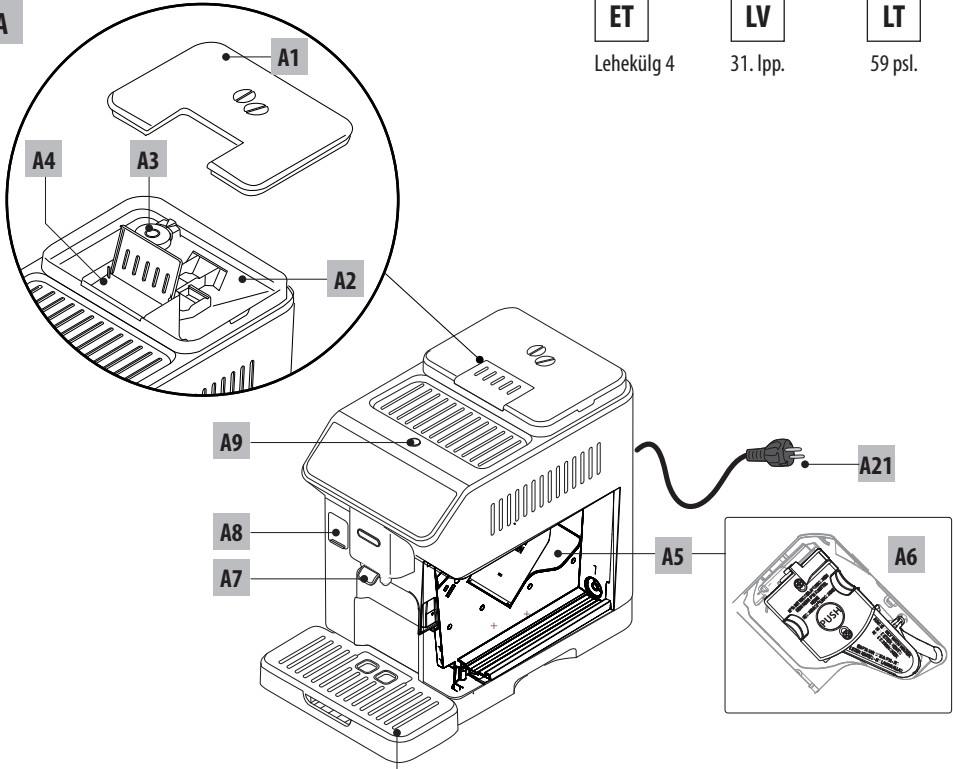

**B C**

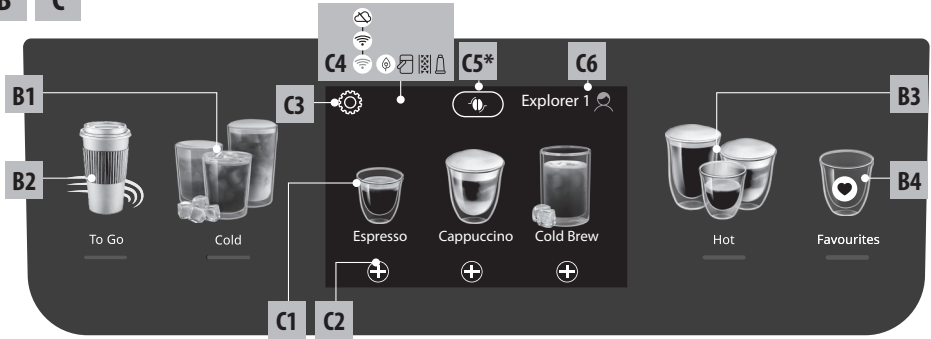

**D\***

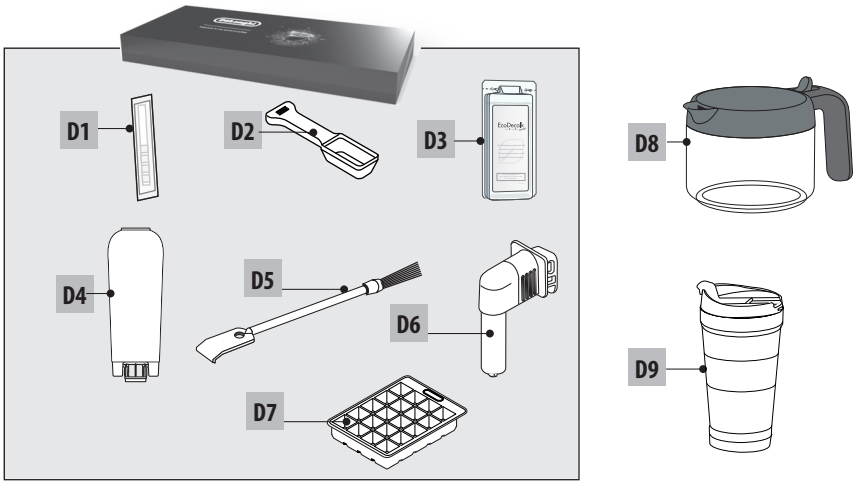

**E** 

**Hot**

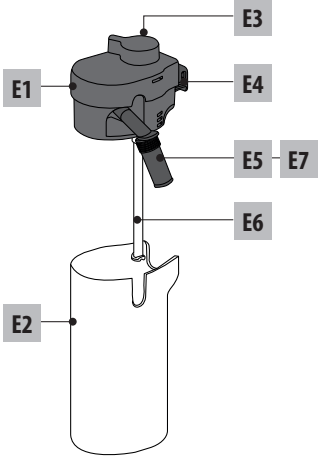

**F** 

**Cold**

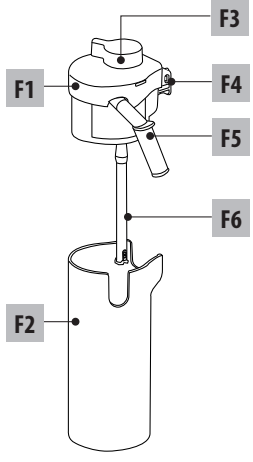

## SISUKORD

<b>1. SISSEJUHATUS</b> .....	<b>5</b>
1.1 Sulgudes tähed .....	5
1.2 Törkeotsing ja parandustööd .....	5
1.3 Laadige alla rakendus! .....	5
<b>2. KIRJELDUS</b> .....	<b>5</b>
2.1 Seadme kirjeldus (A) .....	5
2.2 Juhtpaneeli kirjeldus (B) .....	5
2.3 Avalehe kirjeldus (põhiekraan) (C) .....	5
2.4 Tarvikute kirjeldus (D) (*sõltuvalt mudelist) .....	5
2.5 Piimakannu kirjeldus (kuum) (E) .....	6
2.6 Piimakannu kirjeldus (külm) (F) .....	6
<b>3. SEADME SEADISTAMINE</b> 📶 .....	<b>6</b>
<b>4. SEADME SISSE LÜLITAMINE</b> 📶 .....	<b>7</b>
<b>5. SEADME VÄLJA LÜLITAMINE</b> .....	<b>7</b>
<b>6. MENÜÜ SÄTTED</b> 📶 .....	<b>7</b>
6.1 Loputus .....	7
6.2 Katlakivi eemaldamine .....	8
6.3 Ühenduvus .....	8
6.4 Jahvati reguleerimine .....	8
6.5 Kohvi temperatuur .....	8
6.6 Keeled .....	8
6.7 Profillide loomine ja muutmine .....	8
6.8 Automaatse väljalülituse seadistamine .....	9
6.9 Üldine .....	9
6.10 Veefilter .....	9
6.11 Vee karedus .....	9
6.12 Vaikväärtused .....	9
6.13 Veest tühendamise .....	9
6.14 Statistika .....	10
<b>7. JOOGIVALIK</b> .....	<b>10</b>
<b>8. KOHVIJOOKIDE VALMISTAMINE</b> 📶 .....	<b>11</b>
8.1 Masina kohvijookide valmistamiseks ettevalmistamine .....	11
8.2 Otse valitud joogid .....	11
8.3 Jookide kohandamine .....	11
8.4 Kohvi tootmine jahvatatud kohvist .....	12
8.5 Tehnoloogia Bean Adapt Technology ja Espresso SOUL .....	13
8.6 Kohvijookide valmistamise üldised juhised .....	13
8.7 Vihjed kuumema kohvi valmistamiseks .....	13
8.8 Coffee / Cold Brew Pot .....	13
8.9 Kohvikannu puhastamine .....	14
<b>9. PIIMAJOOKIDE VALMISTAMINE</b> 📶 .....	<b>14</b>
9.1 Piimamahutite ettevalmistamine (E ja F) ....	14
9.2 Millist piima kasutada? .....	14
9.3 Piimaanuma täitmine ja ühendamine .....	14
9.4 Piimavahu koguse reguleerimine .....	15
9.5 Piimajookide valmistamine .....	15
9.6 Piimaanuma puhastamine pärast kasutamist 15	
<b>10. KUUMA VEE JA KUUMA TEE VALMISTAMINE</b> 📶 .....	<b>16</b>
10.1 Seadme ettevalmistamine .....	16
10.2 Kuuma tee valmistamine .....	16
10.3 Kuuma vee valmistamine .....	16
<b>11. LEMMIKJOOGID</b> 📶 .....	<b>1</b> 📶
<b>12. „TO GO“ (VÕTA KAASA) JOOKIDE VALMISTAMINE</b> 📶 .....	<b>16</b>
12.1 Reiskruusi puhastamine pärast kasutamist .....	17
<b>13. FUNKTSIOON „MY“ (MINU) (AINULT „HOT“ (KUUMAD) JOOGID)</b> 📶 .....	<b>17</b>
<b>14. ISIKLIKU PROFIILI VALIMINE</b> 📶 .....	<b>18</b>
<b>15. PUHASTAMINE</b> 📶 .....	<b>18</b>
15.1 Seadme puhastamine .....	18
15.2 Ringluse süsteemi puhastamine .....	18
15.3 Kohvipaksu prügikasti puhastamine .....	18
15.4 tilkumisaluse ja selle resti puhastamine .....	19
15.5 Masina sisemuse puhastamine .....	19
15.6 Veepaagi puhastamine .....	19
15.7 Kohviotsikute puhastamine .....	20
15.8 Jahvatatud kohvipulbri leetri puhastamine .....	20
15.9 Pruulimisseadme puhastamine .....	20
15.10 Piimamahutite puhastamine (E ja F) .....	21
<b>16. KATLAKIVI EEMALDAMINE</b> 📶 .....	<b>21</b>
<b>17. VEE KAREDUSE MÄÄRAMINE</b> .....	<b>22</b>
17.1 Vee kareduse mõõtmine .....	23
17.2 Vee kareduse määramine .....	23
<b>18. VEEPEHMENDI FILTER</b> .....	<b>23</b>
18.1 Filtri paigaldamine .....	23
18.2 Filtri vahetamine või eemaldamine .....	24
<b>19. TEHNILISED ANDMED</b> .....	<b>24</b>
19.1 Nouandeid energiasäästmiseks .....	24
<b>20. EKRAANI SÕNUMID</b> .....	<b>25</b>
<b>21. TÖRKEOTSING</b> .....	<b>28</b>

## 1. SISSEJUHATUS

Täname, et valisite selle kohviveskiga espresso- ja cappuccinomasina.

Võtke mõned hetked, et tutvuda käesoleva kasutusjuhendiga. Sedasi väldite ohte ja seadme kahjustamist.

### 1.1 Sulgudes tähed

Sulgudes toodud tähed viitavad seadme kirjeldusele lehekülgedel 2–3.

### 1.2 Törkeotsing ja parandustööd

Törgete korral üritage neid esmalt lahendada jaotistes “20. Ekraani sõnumid” ja “21. Törkeotsing” toodud juhiste kohaselt.

Kui törget sedasi lahendada ei õnnestu, võtke ühendust klienditeenindusega. Vastava telefoninumbri leiате kasutusjuhendile lisatud lehel „Klienditeenindus“.

Kui asukohariigi numbrit lehel ei ole, helistage garantiidokumendil antud numbril. Parandustööde vajadusel pöörduge ainult De’Longhi klienditeeninduse poole. Vajalikud aadressid on toodud seadmega kaasas olnud garantiitunnistusel.

### 1.3 Laadige alla rakendus!



Laadige rakendus alla ja järgige konto loomiseks rakenduses olevaid juhiseid.

Rakendusest leiате loomulisi retsepte, teavet, vihjeid ja fakte kohvimaailma ning andmed enda kohvimasina kohta.

VEENDUGE, ET RAKENDUS OLEKS TEIE RIIGIS SAADAVAL:  
app-availability.delonghi.com

Ühendatud mudelites saate Coffee Link Appi kaudu mitmeid funktsioone kaughallata.

 See sümbol tähistab rakendusega juhitavaid funktsioone või rakendusest saadavat teavet.

Samuti saate luua uusi jooke ja need seadmesse salvestada.

#### **Tähelepanu!**

- Rakenduse funktsioonidele juurdepääsemiseks lubage seadete menüüs ühendus (vt “6.3 Ühenduvus”).
- Ühilduvad seadmed leiате saidilt [compatibledevices.delonghi.com](http://compatibledevices.delonghi.com).

## 2. KIRJELDUS

### 2.1 Seadme kirjeldus (A)

A1. Oamahuti

A2. Oamahuti

A3. Jahvatamise jämeduse regulaator

A4. Jahvatatud kohvi lehter

A5. Pruulimisseadme klapp

A6. Eemaldatav pruulimisseade

A7. Kohvivilad (reguleeritava kõrgusega)

A8. Tarvikute ühenduselement

A9.  nupp: seadme sisse/välja (ehk ooterežiimile) lülitamiseks

A10. Kohvipaksu prügikast

A11. Kohvipaksu prügikasti tugi

A12. Kondensaadialus

A13. Tassialus

A14. Tilkumisrest

A15. Tilkumisalus

A16. Reisikruusi hoiukoht

A17. Reisikruusi hoiukoha klapp

A18. Klapivõre

A19. Klapivõre tugi

A20. Tilkumise aluse veetaseme indikaator

A21. Toitejuhe

A22. Veepaagi kaas

A23. Veepaak

### 2.2 Juhtpaneeli kirjeldus (B)

B1. „Cold“ (Külmade) jookide menüü

B2. „To go“ (Kaasa) jookide menüü

B3. „Hot“ (Kuumade) jookide menüü

B4. „Favourites“ (Lemmik) jookide menüü







### 2.3 Avalehe kirjeldus (põhiekraan) (C)

C1. Valitavad joogid (otsene valik)

C2. Jookide seadistuste kuvamiseks ja kohandamiseks

C3. Seadme sätete menüü

C4. Märgutuled:

-  Masin ootab esimest ühendust
-  WiFi aktiivne märgutuli
-  Võrgu märgutuli puudub
-  Energiasäästu aktiivse oleku märgutuli
-  Vajaliku piimakanu puhastamise märgutuli
-  Vajaliku katlakivi eemaldamise märgutuli
-  Ammendunud filtri märgutuli

C5. Bean Adapt Technology (võimaldamine rakendusest): vt

“8.5 Tehnoloogia Bean Adapt Technology ja Espresso SOUL”

C6. Kohandatavad profiilid (vt “14. Isikliku profiili valimine”)

### 2.4 Tarvikute kirjeldus (D) (\*sõltuvalt mudelist)

**Stardikomplekti tarvikud:**

D1. Indikaatorpaber „Üldise kõvaduse test“

- D2. Jahvatatud kohvi mõõtelusikas
- D3. Katlakivi eemaldaja
- D4. Veepehmendi filter
- D5. Puhastushari
- D6. Kuumaveetila
- D7. Jääkuubikute alus

- D8. Kohvikann
- D9. Reisikruus

## 2.5 Piimakannu kirjeldus (kuum) (E)



- E1. Piimakannu kaas
- E2. Piimakann
- E3. Vahu reguleerimise / puhastamise nupp
- E4. Piimakannu ühendusosa (puhastamiseks eemaldatav)
- E5. Piimaotsik (reguleeritava kõrgusega)
- E6. Piima võtmise toru (silikoonist)
- E7. Piimaotsiku pikendus

## 2.6 Piimakannu kirjeldus (külm) (F)



- F1. Piimakannu kaas
- F2. Piimakann
- F3. Vahu reguleerimise / puhastamise nupp
- F4. Piimakannu ühendusosa (puhastamiseks eemaldatav)
- F5. Piimaotsik
- F6. Piima võtmise toru (jäik plastik)

## 3. SEADME SEADISTAMINE

### Tähelepanu!

- Võimalikud kohvijäljed kohviveskis tulenevad seadme müügieelsest seadistuskatsetusest, olles tõendiks hoolsusest ja tähelepanust, mida me oma toodetes investeerime.
  - Seadme esmakordsel kasutamisel tuleb kõiki vee või piimaga kokku puutuvaid eemaldatavaid tarvikuid (piimakann (E) ja (F), reisikruus\* (D9), kohvikann\* (D8), veepaak (A22) ja (A23)) kuumaveega loputada. Piimakanne soovitate pesta nõudepesumasinas.
  - Kohandage esimesel võimalusel vee karedust, vastavalt jaotises "17. Vee kareduse määramine" toodud juhistele.
1. Ühendage toitejuhe (A21) vooluvõrku (joonis 1).

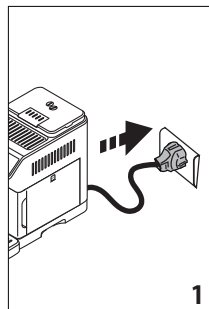

2. Vajutage soovitud keelele vastavat lippu ja kinnitage valik, vajutades „Done“ (Valmis).

Nüüd järgige seadme ekraanil kuvatavaid juhiseid:

3. Eemaldage veepaak (A23) (joonis 2) ja täitke MAX jooneni värsket joogiveega (joonis 3).

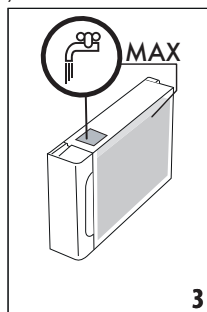
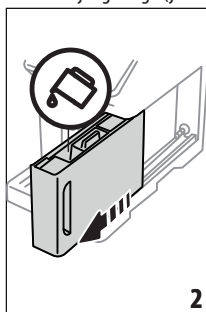

4. Seejärel pange paak tagasi ja kinnitage see, vajutades nuppu „Next“ (Edasi).
5. Täitke oomahuti (A2) (joonis 4), seejärel kinnitage, vajutades nuppu „Next“ (Edasi).

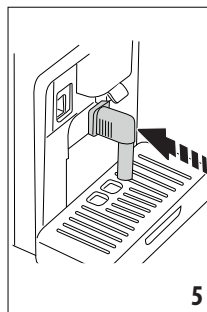
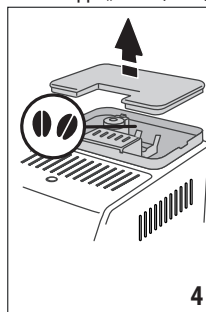

6. Sisestage kuumaveeotsik (D6) tarvikute ühenduselemendi (A8) (joonis 5) külge ja asetage kohvitila (A7) ja kuumaveeotsiku alla vähemalt 200 ml mahuti (joonis 6).

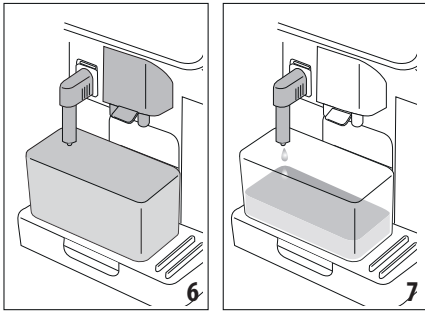

7. Veeringluse täitmiseks vajutage OK. Seade väljastab kuumaveeotsikust vett (joonis 7).
8. Tärimise lõpus jätkab seade kuumutamist, tehes loputussükli, väljastades kohvitsikust (Joonis 8) kuuma vett.

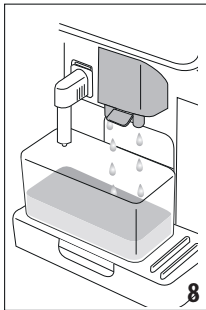

Temperatuuril olles pakub seade välja juhendi, kuidas masinat kasutada.

#### **Tähelepanu!**

- Seadme esimesel kasutamisel tuleb enne rahuldava tulemuse saavutamist valmistada vähemalt 4 kuni 5 cappuccinot.
- Esimesel kasutuskorral on veering tühi ja seade võib olla üsna müra-rikas. Müra muutub veeringi täitumisel vähemaks.

#### **4. SEADME SISSE LÜLITAMINE**

##### **Tähelepanu!**

- Igal seadme sisse lülitamisel viiakse läbi automaatne eelsoojenduse ja loputuse tsükkel, mida ei saa katkestada. Enne tsükli lõppemist pole seade kasutamiseks valmis.
1. Seadme sisse lülitamiseks vajutage  nupule (A9) (joonis 9): seade lülitub sisse

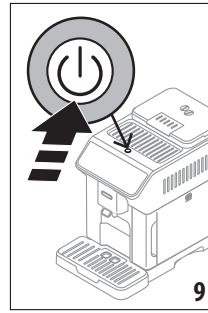

2. Temperatuuril olles teostab seade loputussükli, mille käigus väljutatakse kohvitiladest kuuma vett (A7). Lisaks boileri kuumisele soojendab see ka sisemisi ahelaid kuuma vee ringluse kaudu.

#### **5. SEADME VÄLJA LÜLITAMINE**

Kui kohvimasin lülitatakse pärast kohvi valmistamist välja, käivitub automaatne loputussükkel.

1. Seadme välja lülitamiseks vajutage  nupule (A9) (joonis 9).
2. Kui see on ette nähtud, loputab seade kohvitilad (A7) kuuma veega ja seejärel lülitub välja (ooterežiim).

##### **Tähelepanu!**

Kui te ei kasuta seadet pikema aja jooksul, lülitage see välja ja eemaldage pistik vooluvõrgust.

##### **Tähtis!**

Ärge kunagi eemaldage seadet vooluvõrgust, kui see on sisse lülitatud.

#### **6. MENÜÜ SÄTTED**

##### **6.1 Loputus**

Kasutage seda funktsiooni kuuma vee väljastamiseks kohvitiladest (A7) (ja kui see on sisestatud, siis kuumaveeotsikust (D6)), seadme sisemise vooluringi puhastamiseks ja soojendamiseks. Asetage otsikute alla vähemalt 100 ml anum (joonis 6).

Funktsiooni aktiveerimiseks toimige järgmiselt:

1. Vajutage seadete menüüd (C3).
2. Ekraan „Rinsing“ (Loputamine).
3. Valmistamisega alustamiseks vajutage „OK“. Mõne sekundi pärast tarnitakse seadme sisemise ringluse süsteemi puhastamiseks ja soojendamiseks kuuma vett (joonis 7–8).
4. Loputamise peatamiseks vajutage „Stop“ või oodake selle automaatset lõppu.

##### **Tähelepanu!**

- Kui seadet ei ole kasutatud juba 3 või 4 päeva, soovitate tungivalt selle sisse lülitamisel teostada vähemalt 2–3 loputust.
- Pärast puhastamist on tavapärase, et kohvipaksu prügi-kastis (A10) on vett.

## 6.2 Katlakivi eemaldamine



Katlakivi eemaldamise juhised leiate jaotisest "16. Katlakivi eemaldamine".

## 6.3 Ühenduvus

Selle funktsiooni abil saate ühendust lubada või keelata. Toimige järgmiselt:

1. Vajutage seadete menüüd (C3);
2. Kerige lehti, kuni kuvatakse teade „Connectivity“ (Ühenduvus).
3. Vajutage „Next“ (Edasi).
4. Lubage WiFi-ühendus ja kaugjuhtimispuult (rakenduse De'Longhi Coffee Link App kaudu).
5. Ekraanil kuvatakse rakenduse kaudu ühenduse loomiseks vajalik seadme PIN-kood.
6. Uue valiku salvestamiseks ja seadistusmenüüsse naasmiseks vajutage „<“.
7. Avakuvale (C) naasmiseks vajutage „X“.

Avalehel vaheldub ühenduse olekut näitav sümbol (C4) muude sümbolitega (nt katlakivi eemaldamine jne).

Sümbol kodulehel	Täendus
	Ühenduvus lubatud: masin ootab esimest ühendust.
	Seade on ühendatud.
	Seade on ühendatud koduse WiFi-ga, kuid puudub võrk või pilv pole lipipäaasetav.
--	Ühendus on keelatud. Võimaldamiseks minge seadistusmenüüsse „Settings“. (C3)

### Tähelepanu!

- Kui kaugühendus on välja lülitatud, pole mõned rakenduse funktsioonid saadaval (nt jookide valmistamine).
  - Kui muudate WiFi-võrgu nime või parooli või loote ühenduse uue WiFi-võrguga, peate teostama lähtestamise, nagu on kirjeldatud allpool.
1. Jätkake ülalkirjeldatud viisil punktidega 1 kuni 3.
  2. Vajutage „Reset“ (Lähtesta).
  3. Võrguseadete tühistamine kinnitamiseks vajutage nuppu „OK“.
  4. Looge uuesti rakendusega ühendus ja valige uued sisselogimisandmed.

## 6.4 Jahvati reguleerimine

Seade pakub õpetust, kuidas jahvatamist parimate tulemuste saavutamiseks õigesti reguleerida:

1. Vajutage seadete menüüd (C3).

2. Kerige lehti, kuni kuvatakse teade „Adjust grinder“ (Jahvati reguleerimine).
3. Vajutage nuppu „Read more“ (Loe edasi), et tutvuda jahvatuse jämeduse reguleerimise õpetusega.

### Tähelepanu!

- Pärast ülaltoodud toimingu läbiviimist soovime enne uuesti reguleerimist valmistada vähemalt 3 tassi kohvi. Kui kohv ei ole ikka nõuetekohaselt valmistatud, korra te toimingut.
- Jahvatamise reguleerimise nuppu (A3) tohib pöörata vaid kohviveski töötamise ajal kohvi valmistamise alguses.

## Bean Adapt Technology

Soovime teil selle parameetri kohandamiseks kasutatavate kohviubade sobivaks seadistuseks kasutada rakenduses Coffee Link App olevat tehnoloogiat Bean Adapt Technology .

## 6.5 Kohvi temperatuur

Kohvi valmistamiseks kasutatava veetemperatuuri muutmiseks toimige järgmiselt:

1. Vajutage seadete menüüd (C3).
2. Kerige lehti, kuni kuvatakse teade „Coffee temperature“ (Kohvi temperatuur).
3. Vajutage nuppu „Set“ (Seadista).
4. Valige pakutavate seast soovitud temperatuur.
5. Uue valiku salvestamiseks ja seadistusmenüüsse naasmiseks vajutage „<“.
6. Avakuvale (C) naasmiseks vajutage „X“.

### Tähelepanu!

Temperatuuri muutumine mõjutab kõige rohkem pikki jooke.

## Bean Adapt Technology

Soovime teil selle parameetri kohandamiseks kasutatavate kohviubade sobivaks seadistuseks kasutada rakenduses Coffee Link App olevat tehnoloogiat Bean Adapt Technology .

## 6.6 Keeled

Avalehe keele muutmiseks toimige järgmiselt.

1. Vajutage seadete menüüd (C3).
2. Kerige lehti, kuni kuvatakse teade „Languages“ (Keeled).
3. Vajutage „Next“ (Edasi).
4. Vajutage lipule soovitud keele juures (kõigi saadaval keelte kuvamiseks vajutage „Next“ (Edasi) või „Back“ (Tagasi)). Ekraanil kuvatakse kohealt valitud keel.
5. Uue valiku salvestamiseks ja seadistusmenüüsse naasmiseks vajutage „<“.
6. Avakuvale (C) naasmiseks vajutage „X“.

## 6.7 Profiilide loomine ja muutmine

Selle funktsiooni abil saate muuta iga profiili ikooni pilti ja värvi. Ikooni kohandamiseks toimige järgmiselt:

1. Vajutage seadete menüüd (C3).



2. Kerige lehti, kuni kuvatakse teade „Create and edit profiles“ (Profiilide loomine ja muutmine).
3. Vajutage „Next“ (Edasi).
4. Uue profiili loomiseks vajutage „Add new“ (Lisa uus). Olemasoleva profiili muutmiseks valige profiil ja vajutage „Edit“ (Muuda).
5. Kohandage vastavalt soovile, seejärel vajutage kinnitamiseks „Save“ (Salvesta).
6. Avakuvale (C) naasmiseks vajutage „X“.

## 6.8 Automaatse väljalülituse seadistamine

Automaatse väljalülitamise aja saab määrata 15 või 30 minuti, 1 või 3 tunni peale pärast viimast kasutamist.

Automaatse väljalülitamise programmeerimiseks toimige järgmiselt:

1. Vajutage seadete menüüd (C3).
2. Kerige lehti, kuni kuvatakse teade „Set auto-off“ (Automaatse väljalülituse seadistamine).
3. Valige soovitud ajaperiood (15 või 30 minutit või 1 või 3 tundi).
4. Uue valiku salvestamiseks ja avakuvale (C) naasmiseks vajutage „X“.

## 6.9 Üldine

1. Vajutage seadete menüüd (C3).
  2. Kerige lehti, kuni kuvatakse teade „General“ (Üldine).
- Siin saate vaid puudutusega lubada või keelata järgmised funktsioonid:

- „Beep sound“ (Helisignaal): kui see on lubatud, kostub seadmest iga toimingu sooritamisel helisignaal.
  - „Energy saving“ (Energiasäästu režiim): kasutage seda funktsiooni, kui tahate energiasäästu-režiimi sisse või välja lülitada. Energiasäästu režiim aktiveeritakse, et vastata Euroopas kehtivatele energiasäästu nõuetele.  kuvatakse avalehel, näitamaks, et see on aktiivne.
3. Uue valiku salvestamiseks ja avakuvale (C) naasmiseks vajutage „X“.

## 6.10 Veefilter

Filteri (D4) juhised leiatakse jaotisest „18. Veepehmendi filter“.

## 6.11 Vee karedus

Vee kareduse määramise juhised on toodud jaotises „17. Vee kareduse määramine“.

## 6.12 Vaikväärtused

See lähtestab kõik menüü sätted ja kasutajate kohandused vaikimisi sätetele (erandiks on vaid keel, mis jääb muutmata, ja statistika).

Toimige järgmiselt:

1. Vajutage seadete menüüd (C3).
2. Kerige lehti, kuni kuvatakse teade „Default values“ (Vaikväärtused).

3. Vajutage „Next“ (Edasi).
4. Valige, kas soovite lähtestada kogu seadme või üksiku profiili, seejärel vajutage nuppu „Next“ (Edasi).
5. Järgige juhiseid, seejärel kinnitage lähtestamine, vajutades „OK“.
6. Avakuvale (C) naasmiseks vajutage „X“.

## Tähelepanu!

Kui seade (mitte üksiprofiil) on lähtestatud vaikväärtustele, pakub seade uuesti sissejuhatavat õpetust.

## 6.13 Veest tühjendamine

Veeringis oleva vee külmumise vältimiseks seadme mittekasutamise ajal või enne klienditeenindusse viimist, soovime veeringi eelnevalt tühjendada.

Toimige järgmiselt:

1. Vajutage seadete menüüd (C3).
2. Kerige lehti, kuni kuvatakse teade „Drain water“ (Veest tühjendamine).
3. Juhendatud toimingu alustamiseks vajutage nuppu „OK“.
4. Tõmmake kohvipaksu prügikast (A10) ja tilkumisalus (A15) välja, tühjendage ja pange tagasi (joonis 10), seejärel vajutage „Next“ (Edasi).

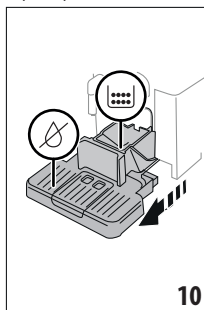

5. Sisestage otsik (D6) ühenduselementi (A8) (joonis 5).
6. Asetage 100 ml anum otsikute alla (joonis 6). Vajutage „Next“ (Edasi).
7. Seade viib läbi loputussükli, väljastades otsikdest kuuma vett.
8. Loputamise lõpus eemaldage veepaak (A23) (joonis 11) ja tühjendage.
9. Kui see on olemas, eemaldage veepehmedaja filter (D4) veepaagist ja vajutage nuppu „Next“ (Edasi).

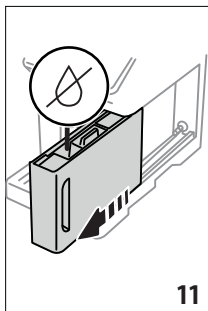

10. Pange tühi veepaak seadmesse tagasi ja vajutage „Next“ (Edasi).
11. Oodake, kuni seade tühjeneb vooluringi (Tähtis: otsikutest tuleb kuum vesi!). Veeringi tühjenedes muutub seade lärma-kamaks. See on tavapärane.
12. Kui veering on tühi, tõmmake tilkumisalus välja ja tüh-jendage, pange see tagasi seadmesse ja vajutage nuppu „Next“ (Edasi).
13. Vajutage „OK“. Seade lülitub välja (ooterežiimis). Järgmisel korral, kui seade sisse lülitatakse, järgige juhiseid jaotises „3. Seadme seadistamine“.

### 6.14 Statistika

Selle funktsiooniga saab vaadata masina statistikat. Statistika vaatamiseks toimige järgmiselt:

1. Vajutage seadete menüüd (C3).
2. Kerige lehti, kuni kuvatakse „Statistics“ (Statistika) ja põ-histatistika. Lisateabe vaatamiseks vajutage „Read more“ (Loe edasi).
3. Seadete menüüsse naasmiseks vajutage „<“.

### 7. JOOGIVALIK

Saate oma masinaga valmistada paljusid erinevaid jooke.

 Selle sümboliga tähistatud joogid on saadaval ka menüüs „To Go“ (Kaasa).

	Kuum		Külm
Espresso	✓	✗	✓
2X Espresso	✓	✗	✗
Kohv	✓	✗	✗
Doppio+	✓	✗	✗
Pikk	✓	✗	✗
			→

	Kuum		Külm
Americano 	✓	✗	✓
Kohvikann	✓	✗	✗
Cold Brew 	✗	✓	✗
Cold Brew Pot	✗	✓	✗
Cold Brew to Mix	✗	✓	✗
Cold Brew Latte 	✗	✓	✗
Cold Brew Cappuccino 	✗	✓	✗
Kohv 	✗	✗	✓
Cappuccino 	✓	✗	✓
Latte Macchiato 	✓	✗	✓
Caffelatte 	✓	✗	✓
Cappuccino segu 	✓	✗	✓
Espresso Macchiato	✓	✗	✗
Lahja valge 	✓	✗	✓
Cappuccino +	✓	✗	✗
Cortado	✓	✗	✗
Piim 	✓	✗	✓
Tee valmistamine	✓	✗	✗
Hot water (Kuum vesi)	✓	✗	✗

Paneelilt pääsete juurde joogitüübile, mida soovite valmistada (kuum, külm, reisikruus kaasa võtmiseks) ja paigaldada vajalikud tarvikud.

## 8. KOHVIJOOKIDE VALMISTAMINE

### 8.1 Masina kohvijookide valmistamiseks ettevalmistamine

#### Tähtis!

Ärge kasutage rohelist, karamelliseeritud või suhkrustatud kohviuba, sest need võivad kohviveskisse kleepuda ja selle kasutus-  
kõlbmatuks muuta.

1. Asetage kohviotsikute (A7) alla 1 või 2 tassi.
2. Langetage kohviotsikud tassile võimalikult lähedale (joonis 12). Sedasi saate kreemjama kohvi.

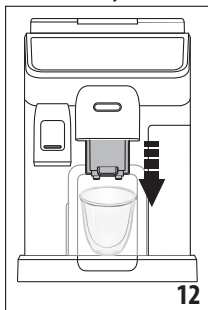

### 8.2 Otse valitud joogid

1. Vajutage avalehel (C) pilti, mis vastab kohvile, mida soovite valmistada (C1) (nt espresso, joon. 13).

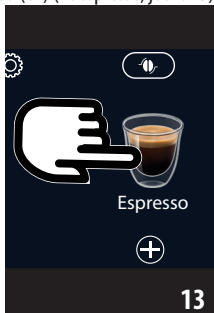

2. **Kuum kohvijook:** seade alustab valmistamist.

#### Cold Extraction Technology:

- Valige soovitud intensiivsus: „Original“ või „Intense“, seejärel vajutage „Next“ (Edasi).
- Enne tarnimist soovib seade jääkuubikute koguse. Lisage klaasile näidatud kogus jääkuubikuid (joonis 14), seejärel vajutage nuppu „Brew“ (Pruuli).



- Seade hakkab jooki valmistama ja ekraanile ilmub iga üksiku etapi (jahvatamine, ettevalmistamine ja kohvi valmistamine) kirjeldus.

#### Tähelepanu!

- Coffee Extraction Technology on aeglane ekstraheerimine: seetõttu kulub selleks mõni minut.
- Enne külmpuulitud jookide valmistamist loputage hoolikalt ja täitke värsket joogiveega.
- Kui valmistate külmpuulitud jooki pärast kuumat jooki valmistamist, soovib seade joogi temperatuuri optimeerimiseks külma loputamist. Sel juhul jätkake loputamist mahutis või jätke otsik vahele.

#### Muud külmad kohvijooigid

- valige „Ice“ (Jääga) või „Extra Ice“ (Lisajääga) joogi valmistamiseks: vajutage „Next“ (Edasi).
- Olenevalt eelmisest valikust soovib seade enne tarnimist jääkuubikute kogust. Lisage klaasile näidatud kogus jääkuubikuid (joonis 14), seejärel vajutage nuppu „Brew“ (Pruuli).
- Seade alustab ettevalmistust.

Ekraanile ilmub iga üksiku etapi (jahvatamine, kohvi valmistamine) kirjeldus.

Valmistamise lõppedes on seade järgmise joogi valmistamiseks valmis.

### 8.3 Jookide kohandamine

Kohvijookide valmistamiseks kohandatud parameetrite seadistamiseks toimige järgmiselt.

1. Vajutage  (C2) soovitud kohvile vastava kujutise allservas (nt Espresso, joonis 15). Ekraanile ilmuvad parameetrid, mida saab vastavalt teie maitsele kohandada:

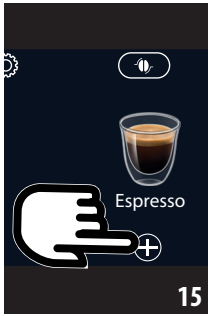

Suurus	
Intensiivsus	

- 2. Kuum kohvijook:** Pärast parameetrite seadistamist vajutage nuppu „Brew“ (Pruuli). Seade hakkab jooki valmistama ja ekraanile ilmub iga üksiku etapi (jahvatamine, kohvi valmistamine) kirjeldus.

**Cold Extraction Technology:** Määrake suurus, seejärel vajutage „Start“ ja toimige järgmiselt.

- Valige soovitud intensiivsus: „Original“ või „Intense“, seejärel vajutage „Next“ (Edasi).
- Enne tarnimist soovib seade jääkuubikute koguse. Lisage klaasile näidatud kogus jääkuubikuid (joonis 14), seejärel vajutage nuppu „Brew“ (Pruuli).
- Seade hakkab jooki valmistama ja ekraanile ilmub iga üksiku etapi (jahvatamine, ettevalmistamine ja kohvi valmistamine) kirjeldus.

#### Tähelepanu!

- Coffee Extraction Technology on aeglane ekstraheerimine: seetõttu kulub selleks mõni minut.
- Enne külmpruulitud jookide valmistamist loputage hoolikalt ja täitke värske joogiveega.
- Kui valmistate külmpruulitud jooki pärast kuuma joogi valmistamist, soovib masin joogi temperatuuri optimeerimiseks külma loputamist. Sel juhul jätkake loputamist mahutis või jätke otsik vahele.

**Muud külmad kohvi joogid** Määrake parameetrid, seejärel vajutage „Start“ ja toimige järgmiselt.

- Valige „Ice“ (Jääga) või „Extra Ice“ (Lisajääga) joogi valmistamiseks, seejärel vajutage „Next“ (Edasi).
- Olenevalt eelmisest valikust soovib seade enne tarnimist jääkuubikute kogust. Lisage klaasile näidatud kogus jääkuubikuid (joonis 14), seejärel vajutage nuppu „Brew“ (Pruuli).

- Seade hakkab jooki valmistama ja ekraanile ilmub iga üksiku etapi (jahvatamine, kohvi valmistamine) kirjeldus.
3. Kui tarnimine on lõppenud, vajutage uute seadete salvestamiseks nuppu „Save“ (Salvesta) või eelmiste parameetrite säilitamiseks nuppu „Cancel“ (Tühista).

#### Tähelepanu!

Uute seadete salvestamisel jäävad need meelde AINULT valitud profiilis.

4. Avakuvale (C) naasmiseks vajutage „X“.

Seade on taas kasutamiseks valmis.

## 8.4 Kohvi tootmine jahvatatud kohvist

### Tähtis!

- Ärge kunagi lisage jahvatatud kohvi, kui seade on välja lülitatud, sest puru võib sattuda seadme sisse ja selle määrada. See võib seadet kahjustada.
- Ärge kunagi kasutage üle ühe mõõtelusika (D2). Suurem kogus võib kohvimasina sisemust määrada või leetri blokeerida (A4).

Jahvatatud kohvi kasutamisel saab korraga valmistada vaid ühe tassi kohvi.

- **Pika** kohvi valmistamine: poole ettevalmistamise ajal lisage seadme nõudmisel üks mõõdikutäis eeljahvatatud kohvi ja vajutage nuppu „OK“.
- Eeljahvatatud kohvist ei saa valmistada jooki **Doppio+, 2x Espresso, Coffee Pot, Cappuccino+ ja Cold Brew**.

1. Vajutage (C2) soovitud kohvile vastava kujutise allservas (nt Espresso, joonis 15). Ekraanile ilmuvad parameetrid, mida saab vastavalt teie maitsele kohandada.
2. Valige kogus ja eeljahvatatud kohvi .
3. Vajutage „Brew“ (Pruuli).
4. Tõstke eeljahvatatud kohviletri kaas üles, veenduge, et lehter (A4) ei oleks ummistunud, seejärel lisage üks mõõdikutäis (D2) eeljahvatatud kohvi (joonis 16). Joogi valmistamiseks vajutage „OK“.

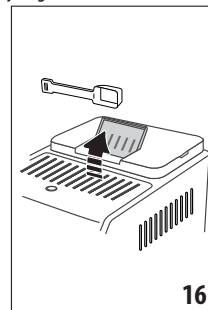

5. Seade hakkab jooki valmistama ja ekraanile ilmub iga üksiku etapi (jahvatamine, kohvi valmistamine) kirjeldus.

Valmistamise lõppedes on seade järgmise joogi valmistamiseks valmis.

## 8.5 Tehnoloogia Bean Adapt Technology ja Espresso SOUL

Kohvikspert teie käealustel, et aidata teid kohvi valmistamisel ja et tulemus oleks tassis alati parim.

Nutikas tehnoloogia juhendab teid kohandama masinat vastavalt kasutatavatele kohviubadele – jahvatamise peenusest kuni pruulimiseni reguleeritakse iga faasi, et saada kohviubadest parimaid tulemusi.

Lisateabe saamiseks laadige alla ja avage rakendus Coffee Link App.

Kui seaded on rakenduse jaotises „Bean Adapt Technology“ salvestatud, saate avakuval (C) valida jooki „Espresso SOUL“ (C1).

- Espresso kohvi valmistamiseks toimige vastavalt jaotisele „8.2 Otse valitud joogid“.

### Tähelepanu!

„Espresso SOUL“ joogi koguseid saate muuta vastavalt jaotisele „8.3 Jookide kohandamine“.

## 8.6 Kohvijookide valmistamise üldised juhised

- 1. tasemest kõrgemast veekogusest piisab enamiku jookide valmistamiseks. Alati 1. tasemest kõrgemale täitmine võimaldab seadmel hinnata jookide valmistamiseks saadaoleva vee kogust.
- Kui masin kohvi valmistab, võib ettevalmistamise igal ajal katkestada, vajutades nuppu „Stop“ või „Cancel“ (Tühista).
- Kohvi koguse suurendamiseks vajutage pärast valmistamise lõpu kohe nupule „Extra“. Kui soovitud kogus on saavutatud, vajutage nuppu „Stop“ või „Cancel“ (Tühista).
- Seadme kasutamise ajal võidakse kuvada erinevaid hääreteateid („Please fill the tank with fresh water up to MAX level“ (Täitke paak värse veega tasemeni MAX) jne). Nende tähendused on toodud jaotises „20. Ekraani sõnumid“.
- **Külm-ekstraheerimistehnoloogia:** parimate tulemuste saavutamiseks külmpuulitud jookide valmistamisel täitke veepaak värse joogiveega.
- Kui kohv tarnitakse tilga kaupa, see on liiga nõrk, pole piisavalt kreemjas või on liiga külm, vaadake jahvatamise reguleerimise õpetust (vt jaotist „6.4 Jahvati reguleerimine“) ja jaotist „21. Törkeotsing“.
- Energiasäästurežiimi kasutamisel võib esimese kohvi valmistamiseni kuluda paar sekundit.

## 8.7 Vihjed kuumema kohvi valmistamiseks

Kuumema kohvi valmistamiseks toimige järgmiselt:

- viige enne kuumema joogi valmistamist läbi loputus tsükkel (jaotis „6.1 Loputus“);
- kasutage tasside soojendamiseks kuumat vee funktsiooni (vt jaotist „10. Kuuma vee ja kuumat tee valmistamine“),

- suurendage kohvi temperatuuri (vt jaotist „6.5 Kohvi temperatuur“).

## 8.8 Coffee / Cold Brew Pot

Coffee Pot ja Cold Brew Pot on kaks kohvijooki, mida seltskonnas nautida. Coffee Pot põhineb espressol, on kerge ja tasakaalustatud, peene kreemikihiga. Cold Brew Pot põhineb Cold Brew joogil, mis on värskendav hetk jagamiseks.

### Teatud mudelite puhul lisavarustus:

	Kohvikann (maht 1 liiter)
	Tüüp: DLSC021
	EAN: 8004399333642

Joogi valmistamiseks toimige järgmiselt.

1. Vajutage avalehel (C) soovitud „Pot“ joogile vastavat kujudist (C1);
2. Valige valmistatavate tasside arv ja soovitud intensiivsus.

Tasside arv	Jahvatamiste arv	Üldkogus (ml)*	
		Kohvikann	Cold Brew Pot
2	2	250	240
3	3	375	360
4	4	500	480
5	5	625	600
6	6	750	720

\* *Esitatud kogused on ligikaudsed ja võivad kohvi tüübist sõltuvalt erineda.*

3. Järgmise etapi liikumiseks vajutage „Start“.
4. **Hot Coffee Pot:**
  - Täitke paak (A23) veega ja täitke kohviubade mahuti (A2) nagu ekraanil näidatud (joonis 17).

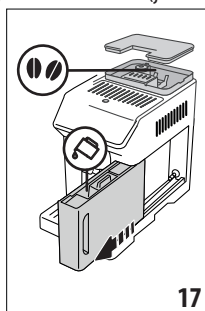

- Kui olete veendunud, et valmistatavate jookide jaoks on piisavalt vett ja kohvi, vajutage nuppu „Next“ (Edasi).

### Cold Brew Pot: Tähelepanu!

Enne külmuulitud jookide valmistamist loputage hoolikalt ja täitke värsket joogiveega.

- Valige soovitud intensiivsus: „Original“ või „Intense“, seejärel vajutage „Next“ (Edasi).
  - Täitke paak (A23) veega ja täitke kohviubade mahuti (A2) nagu ekraanil näidatud (joonis 17).
  - Kui olete veendunud, et valmistatavate jookide jaoks on piisavalt vett ja kohvi, vajutage nuppu „Next“ (Edasi).
5. Asetage kohvikann (D8) kohviotsiku alla (A7). Vajutage „Brew“ (Pruuli).
  6. Seade alustab joogi valmistamist valmistatavate tasside arvule vastava jahvatuskordade arvuga ja ekraanile ilmub iga üksiku etapi (jahvatamine, kohvi valmistamine) kirjeldus.

### Tähelepanu!

„Cancel“ või „Stop“: vajutage valmistamise peatamiseks ja avakuvale naasmiseks.

7. Kui tarnimine on lõppenud, vajutage uute seadete salvestamiseks nuppu „Save“ (Salvesta) või eelmiste parameetrite säilitamiseks nuppu „Cancel“ (Tühista).

8. Avakuvale (C) naasmiseks vajutage „X“.

Seade on taas kasutamiseks valmis.

### Tähelepanu!

Uute seadete salvestamisel jäävad need meelde AINULT valitud profiiliks.

## OHUTUSHOIAUS:

pärast kannutäie kuuma kohvi valmistamist jätkake seade enne uue joogi valmistamist 5 minutiks jahtuma. Ülekuumenemise oht!

### 8.9 Kohvikannu puhastamine

Pärast iga kasutamist peaksite kohvikannu (D8) puhastama kuuma vee ja pehmetoimelise pesuvahendiga.

Loputage pesuvahendi jääkainete eemaldamiseks hoolikalt kuuma veega. Kohvikann on nõudepesumasinas pestav.

## 9. PIIMAJOOKIDE VALMISTAMINE

### 9.1 Piimamahutite ettevalmistamine (E ja F)

#### Tähelepanu!

Kehva vahu või suurte mullidega piima vältimiseks puhastage piimamahutit alati vastavalt jaotistele „9.6 Piimaanuma puhastamine pärast kasutamist“ ja „15.10 Piimamahutite puhastamine (E ja F)“.

### 9.2 Millist piima kasutada?

Vahu kvaliteet on erinev ja sõltub järgnevast:

- piima või taimse joogi temperatuur (parimate tulemuste saamiseks kasutage piima või taimseid jooke alati külmkapi temperatuuril (5 °C);
- piima- või taimse joogi tüüp;

- kasutatud kaubamärk;
- koostisosad ja toiteväärtus.

	LatteCrema HOT	LatteCrema COOL
<b>Lehmapiim</b>		
Terve (rasvasisaldus > 3,5%)		✗
Osaliselt kooritud (rasvasisaldus vahemikus 1,5–1,8%)	✓	✗
Kooritud (rasvasisaldus < 0,5%)		✓
<b>Taimsed joogid</b>		
Soja	✓	✓
Mandel	✓	✓
Kaer	✓	✓

### 9.3 Piimaanuma täitmine ja ühendamine

1. Tõstke kaas üles (E1) või (F1) (joonis 18).

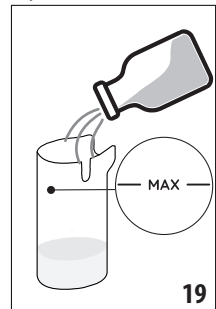
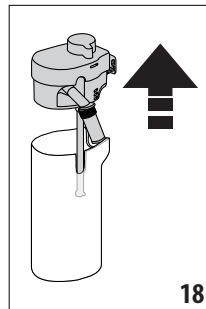

2. Täitke piimaanum (E2) või (F2) piisava piimakogusega, ärge ületage MAX tähist (joonis 19).

3. Veenduge, et piima võtmise toru (E6) või (F6) oleks õigesti sisestatud piimaanuma kaane alla (joonis 20).

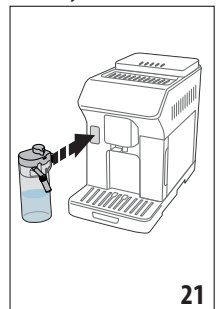
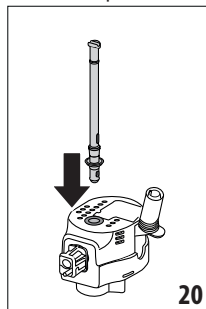

4. Pange kaas tagasi piimaanumale.

5. Kinnitage piimaanum ühendusosale (A8) ja lükake nii sisse, kui võimalik (joonis 21). Masinast kostub helisignaali (kui see funktsioon on sisse lülitatud).





- Asetage piisavalt suur tass kohviotsikute (A7) ja piimaotsikute (E5) või (F5) alla. Reguleerida saab ainult piimaotsikute (E5) pikkust.
- Valige jook, mida soovite valmistada, nagu on kirjeldatud järgmistes lõikudes.

### Tähelepanu!

„Energiasäästu“ režiimi kasutamisel (vt jaotist “6.9 Üldine”) tuleb enne esimese joogi valmistamist mõned sekundid oodata.

## 9.4 Piimavahu koguse reguleerimine

Keerake vahu reguleerimisketast (E3) või (F3), et reguleerida piimajookide valmistamise ajal manustatud piimavahu kogust.

Nupu asend	Soovitatud...		
	Kuum	 COLD EXTRACTION TECHNOLOGY	Külm
 MIN vaht	<ul style="list-style-type: none"> <li>Caffelatte</li> <li>Kuum piim (vahustamata)</li> </ul>	—	<ul style="list-style-type: none"> <li>Caffelatte</li> </ul>
 MED vaht	<ul style="list-style-type: none"> <li>Latte</li> <li>Macchiato</li> <li>Lahja valge</li> <li>Cortado</li> </ul>	<ul style="list-style-type: none"> <li>Cold Brew Latte</li> </ul>	<ul style="list-style-type: none"> <li>Latte</li> <li>Macchiato</li> <li>Lahja valge</li> </ul>
 MAX vaht	<ul style="list-style-type: none"> <li>Cappuccino</li> <li>Cappuccino segu</li> <li>Espresso</li> <li>Macchiato</li> <li>Cappuccino +</li> <li>Kuum piim (vahustatud)</li> </ul>	<ul style="list-style-type: none"> <li>Cold Brew Cappuccino</li> </ul>	<ul style="list-style-type: none"> <li>Cappuccino</li> <li>Cappuccino segu</li> <li>Külm piim (vahustatud)</li> </ul>

## 9.5 Piimajookide valmistamine

Avalehel (C) vajutage sellele joogile vastavat pilti, mida soovite valmistada (C1).

Kohvijookide osas saate teha kohandatud joogi, vajutades avalehel pildi allas olevale sümbolile  (C2).

## 9.6 Piimaanuma puhastamine pärast kasutamist

Iga kord, kui tarnite piimajooki, palub seade teil täita piimaanuma kaane (E1) või (F1) puhastamiseks funktsiooni CLEAN (Puhasta). Puhastamisega alustamiseks toimige järgmiselt.

- Jätke piimaanum masinasse (seda ei pea tühjendama).
- Asetage piimaotsiku (E5) või (F5) alla tass või muu anum (joonis 22).

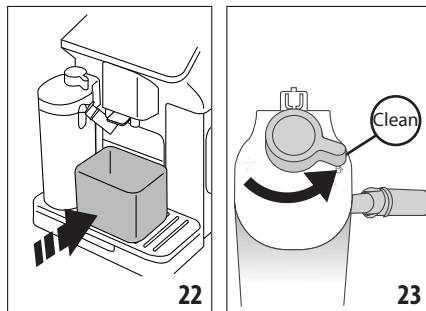

- Keerake vahustamise reguleerimise ketas (E3) või (F3) puhastamisasendisse „Clean“ (joonis 23). Piimaotsikust väljastatakse kuumat vett ja auru. Puhastamine peab automaatselt.
- Pöörake nupp tagasi ühele vahu valikutest.



### Kui soovite valmistada mitut jooki järjest:

- Järgmise joogiga jätkamiseks vajutage sõnumi „Clean“ (Puhasta) kuvamisel „Cancel“ (Tühista). Puhastage piimaanum pärast viimase joogi valmistamist.

### Valmistamise lõppedes on piimaanum tühi või pole teiste jookide jaoks piisavalt piima.

- Pärast puhastamist funktsiooniga „Clean“ (Puhasta) võtke piimaanum välja ja puhastage kõik osad, nagu on kirjeldatud jaotises “15.10 Piimamahutite puhastamine (E ja F)”.

### Ettevalmistamise lõppedes jääb anumasse piisavalt piima teiste jookide jaoks.

- Pärast puhastamist funktsiooniga „Clean“ (Puhasta) võtke piimaanum välja ja pange see kohe külmkappi. „HOT“ kannu  võib külmkapis hoida kuni 2 päeva; the „COOL“ kannu  võib külmkapis hoida kuni 1 päeva: seejärel tuleb kõik komponendid puhastada, nagu on kirjeldatud jaotises “15.10 Piimamahutite puhastamine (E ja F)”.

### Tähtis!

Kui piimaanum on olnud külmkapist väljas kauem kui **30 minutit**, võtke lahti ja puhastage kõik osad, nagu on kirjeldatud jaotises “15.10 Piimamahutite puhastamine (E ja F)”.

### Üldised märkused pärast piimajookide valmistamist

- Kui te piimaanumat ei puhasta, ilmub avalehele sümbol  mis tuletab meelde, et see vajab puhastamist.
- Teatud juhtudel peab seade enne anuma puhastamist kuumenema.
- Õige puhastamise tagamiseks oodake, kuni puhastamisfunktsioon CLEAN on lõppenud. Funktsioon on automaatne. Seda ei tohi töö ajal katkestada.

## 10. KUUMA VEE JA KUUMA TEE VALMISTAMINE



### 10.1 Seadme ettevalmistamine

1. Sisestage kuumaveetsik (D6) masinasse (joonis 5).
2. Asetage otsiku alla tass.

#### Kõrgete klaaside kasutamisel:

- tõstke klapp (A17) üles (joonis 24) ja asetage klaas laht- risse (A16);
- keerake veetila (joon. 25).

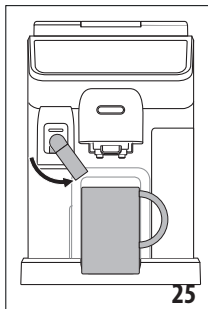
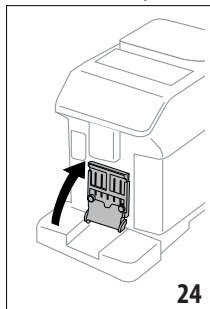

### 10.2 Kuuma tee valmistamine

1. Vajutage avalehel (C) teele vastavat pilti (C1).
2. Reguleerige kogust ja temperatuuri.
3. Vajutage „Brew“ (Pruuli). Protsess algab ja lõpeb automaatselt.

#### Tähelepanu!

- Pruulimise peatamiseks vajutage nuppu „Stop“ või „Cancel“ (Tühista).
- Niipea kui joogi väljastamine, vajutage veekoguse suu- rendamiseks lihtsalt nuppu „Extra“. Kui soovitud kogus on saavutatud, vajutage nuppu „Stop“ või „Cancel“ (Tühista).

### 10.3 Kuuma vee valmistamine

#### Otsevalimine

1. Vajutage avalehel (C) kuumale veele vastavat pilt (C1). Protsess algab ja lõpeb automaatselt.

#### Koguse kohandamine

1. Vajutage kuumale veele vastava pildi allosas (+) (C2) ek- raanile ilmub valitav kogus.
2. Vajutage „Brew“ (Pruuli). Protsess algab ja lõpeb automaatselt.

#### Tähelepanu!

- Pruulimise peatamiseks vajutage nuppu „Stop“ või „Cancel“ (Tühista).
- Niipea kui joogi väljastamine, vajutage veekoguse suu- rendamiseks lihtsalt nuppu „Extra“. Kui soovitud kogus on saavutatud, vajutage nuppu „Stop“ või „Cancel“ (Tühista).

## 11. LEMMIKJOOGID

Iga profiili jaoks saab luua lemmikjookide kogu. Toimige järgmiselt:

1. Vajutage (+) (C2) soovitud joogi allosas, mida soovite kogusse lisada.

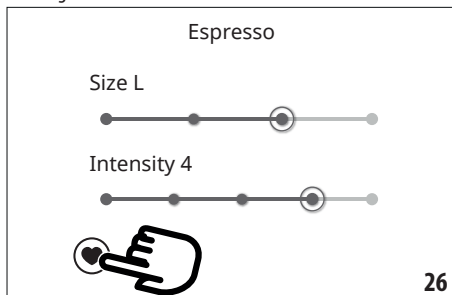

2. Valige südaesymbol (joonis 26).
  3. Avakuale (C) naasmiseks vajutage „X“.
- Jook on nüüd teegis ja sellele pääseb juurde, vajutades juhtpa- neelil (B) nuppu Lemmikud (B4).

#### Tähelepanu!

Jookide järjekorda saab teegis muuta

1. Vajutage (pencil icon).
2. Valige teiseldatast jook.
3. Jookide järjekorra muutmiseks kasutage nooli.
4. Avakuale (C) naasmiseks vajutage „X“.

## 12. „TO GO“ (VÕTA KAASA) JOOKIDE VALMISTAMINE

Funktsioon „To go“ sobib kõigile neile, kes soovivad luua kohan- datud jooki, mida kaasa võtta.

#### Teatud mudelite puhul lisavarustus:

	Reisikruus (mahutavus 473 ml / kõrgus 160 mm)
	Tüüp: DLSC073
	EAN: 8004399024083

1. Valmistage masin ette koos tarvikutega, mis on vajalikud soovitud joogi valmistamiseks (E, F).
2. Tõstke klapp (A17) üles (joonis 24) ja asetage reisikruus lahtrisse (A16) (joonis 27).



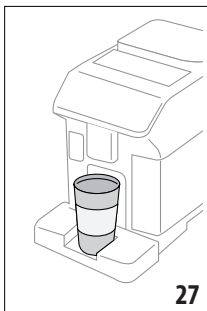

3. Vajutage nuppu „To Go“ (B2),

#### Funktsiooni esmakordsel kasutamisel

- Vajutage „Start“.
- Vajutades  kuvatakse teave reisiruusi suurusele vastavate koguste kohta.
- Valige kasutatava reisiruusi suurus (Piccolo, Medio, Grande) ja vajutage „Next“ (Edasi).
- Seade teavitab teid, et valmistamise lõpus saate kogust reguleerida, et säilitada oma kruusi täpne maht. Vajutage „Next“ (Edasi).
- 4. Valige joogi tüüp, mida soovite valmistada (kuum (B3) või külm (B1)).
- 5. Kerige avalehel (C) jooki, kuni kuvatakse see, mida soovite valmistada. Valige jook ja kohandage seadme pakutavaid parameetreid. Jätkake joogi valmistamisega.
- 6. Valmistamise lõpus saate tarnitud kogust kohandada, et järgmisel korral valmistaks masin teie kasutatava reisiruusi jaoks õige koguse jooki.

#### Tähelepanu!

- Iga kord, kui kasutate varasemast erinevat kruusi, soovitate teil viibida läheduses, et kontrollida tarnitud joogi kogust.
- Uute seadete salvestamisel jäävad need meelde AINULT valitud profiilis.
- Kuumade jookide temperatuuri hoidmiseks soojendage reisiruusi kuuma veega.
- Reisiruusi tuleks kasutada ainult avalehel olevate jookide jaoks.
- Kui soovite kasutada mõnda muud reisiruusi kui kaasas olev, siis veenduge, et see ei oleks pikem kui 16 cm.

#### Tähtis!

- Enne kaane pealekeeramist avage rõhu vabastamiseks sulgekork.
- **Joogid:** valmistamise lõpus puhastage piimaanumat (vt jaotist “9.6 Piimaanuma puhastamine pärast kasutamist”).
- Sisuga peaksite kasutama ära maks. 2 tunni jooksul. Pärast seda tühjendage ja puhastage järgmises osas kirjeldatud viisil.
- Täpsemat teavet leiate reisiruusi teabelehel.

## 12.1 Reisiruusi puhastamine pärast kasutamist



Hügieenilistel põhjustel peab reisiruusi (D9) pärast kasutamist alati puhastama. Ärge kasutage abrasiivseid materjale, mis võivad anuma pinda kahjustada.

Toimige järgmiselt:

1. Keerake kaas lahti ja loputage anum ja kaas kuuma joogiveega (40 °C).
2. Leotage osi kuumas vees (40 °C) koos nõudepesuvahendiga vähemalt 30 minutit. Ärge kasutage lõhnastatud pesuaineid.
3. Puhastage anuma sisemus ja kaas puhta švammiga ja nõudepesuvahendiga, eemaldades nähtava mustuse.
4. Loputage kõiki osi kuuma joogiveega (40 °C).
5. Kuivatage kõik osad puhta ja kuiva lapi või imava paberiga ning seejärel pange uuesti kokku.
6. Peske kaant nõudepesumasinas kord nädalas. Metallist anum ei ole nõudepesumasinas pestav.

## 13. FUNKTSIOON „MY“ (MINU) (ainult „Hot“ (kuumad) joogid)

Funktsiooniga „My“ (Minu) saate jooki kohandada järgmiselt

1. Veenduge, et profiil (C6), mille jooki soovite kohandada, oleks aktiivne.
2. Vajutage  (C2) soovitud joogi pildi allas.
3. Vajutage .
4. Juhendatud toimingut alustamiseks vajutage nuppu „Start“.
5. Kui jook seda ette näeb, valige soovitud intensiivsus ja vajutage „Next“ (Edasi).
6. Vajutage „Brew“ (Pruuli).
7. Kui tass on soovitud kogus, vajutage „Stop“.
8. Kui olete tassil oleva tulemusega rahul, vajutage seadete salvestamiseks nuppu „Save“ (Salvesta) või eelmiste parameetrite säilitamiseks nuppu „Cancel“ (Tühista).
9. Avakuvale naasmiseks vajutage „X“.

Seade naaseb avalehele (C).

#### Tähelepanu!

- Uute seadete salvestamisel jäävad need meelde AINULT valitud profiilis.
- Ühe joogi kohandamisel kohandatakse ka vastavat kahekordset versiooni ja seade kuvab teate „Settings saved on both double and single option“ (Seaded on salvestatud nii topelt- kui ka üksikjoogi).
- Programmeerimisest igal ajal väljumiseks vajutage nuppu „X“. Väärtuseid ei salvestata.
- Kui jook on kohandatud, kuvatakse seadetes „Reset“ (Lähtesta) (kujutise all) ja „My“ (Minu) (kogusevalikute hulgas). Joogi vaikeväärtuste lähtestamiseks vajutage nuppu „Reset“ (Lähtesta).

Joogi kogustetabel		
Jook	Standardkvalliteet	Programmeeritav kogus
ESPRESSO	40 ml	20–180 ml
2X ESPRESSO	40 ml + 40 ml	20–180 ml + 20–180 ml
KOHV	180 ml	100–240 ml
PIKK	160 ml	115–250 ml
DOPPIO+	120 ml	80–180 ml
AMERICANO	150 ml	70–480 ml
TEE	150 ml	20–420 ml
HOT WATER (KUUM VESI)	250 ml	20–420 ml

## 14. ISIKLIKU PROFIILI VALIMINE

Saate meelde jätta mitu erinevat profiili, millest igaüks on seotud erineva ikooniga.

Kohandatud jookide väärtused salvestatakse iga profiili alla. Jookide valimise järjekord kuvatakse vastavalt nende valimise sagedusele.

Soovitav profiili valimiseks toimige järgmiselt:

1. Vajutage avakuval praegu kasutatavat profiili (C6). Ilmub valitavate profiilide loend.
2. Valige soovitud profiil.

### Tähelepanu!

- Pärast valiku tegemist kuvatakse jookide seaderibad, mis on kõik profiiliga sama värvi.
- Saate oma profiili ümber nimetada.
- Profiili ikooni kohandamiseks vt jaotist "6.7 Profiilide loomine ja muutmine".

## 15. PUHASTAMINE



### 15.1 Seadme puhastamine

Seadme alljärgnevat detaile tuleb puhastada regulaarselt:

- seadme sisemise ringluse süsteem;
- kohvipaksu prügikast (A10);
- tilkumisalus (A15) ja selle rest (A14);
- Veepaak (A23).
- kohvitilad (A7);
- jahvatatud kohvi lehter (A4);
- pruulimisseadet (A6), eemaldatav pärast pruulimisseadme klapi avamist (A5).
- piima anumad (E) ja (F)
- kohvikann (D8) (vt jaotist "8.9 Kohvikannu puhastamine").
- reisikruus (D9) (vt jaotist "12.1 Reisikruusi puhastamine pärast kasutamist").

### Tähtis!

- Ärge kasutage kohvimasina puhastamiseks lahusteid, abrasiivseid puhastusaineid või alkoholi. De'Longhi supe- rautomaatsete kohvimasinat puhastamiseks ei ole vaja kasutada kemikaale.
- Ärge kasutage kinnipaakunud kohvijääkide või kohvijääkide eemaldamiseks metallesemeid, sest need võivad metallist või plastikust pinda kahjustada.

nõudepesumasinas 	ainult käsipesu 
kohvipaksu prügikast (A10)	kohvipaksu prügikasti tugi (A11)
tilkumisalus (A15)	tassialus (A13)
klapivõre tugi (A19)	klapivõre (A18)
tilkumisalu rest (A14)	veepaak (A23)
kuuma piima anum (E)	eemaldatav pruulimisseade (A6)
Külma piima anum (F)	

### 15.2 Ringluse süsteemi puhastamine

Kui seadet ei ole kasutatud üle 3/4 päeva, soovime enne selle uuesti kasutamist sisse lülitada ja teha 2/3 loputus tsüklit, valides funktsiooni „Rinse“ (Loputus) (jaotist "6.1 Loputus").

### Tähelepanu!

Pärast puhastamist on tavapärase, et kohvipaksu prügikastis (A10) on vett.

### 15.3 Kohvipaksu prügikasti puhastamine

Ekraanile ilmuv teade „Please empty grounds container“ (Tühjendage kohvipaksu prügikast) annab märku kohvipaksu prügikasti tühjendamise ja puhastamise vajadusest. Seadet ei saa enne kohvipaksu prügikasti (A10) puhastamist kasutada. Sõnum kuvatakse 72 tundi pärast esimese kohvi valmistamist ka siis, kui kohvipaksu prügikast on veel tühi. 72 tunni õigeks arvutamiseks peab masin olema alati vooluvõrku ühendatud.

### Tähtis! Põletusohu

Mitme järjestikuse cappuccino valmistamisel muutub metallist tassialus (A13) tuliseks. Lubage sellel enne puudutamist jahtuda ja käsitlege vaid esiosast.

Puhastamiseks (sisse lülitatud seadmega):

1. Eemaldage tilkumisalus (A15) a kohvipaksu prügikast (A10) (joonis 28).

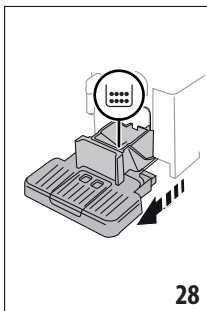

2. Tühjendage tilkumisalus ja kohvipaksu prügikast ning puhastage põhjalikult. Veenduge, et põhjale ei jää jääke. Seda saab teha masinaga tarnitud spaatlii oleva harja (D5) abil.
3. Pange tilkumisalus koos resti ja kohvipaksu prügikastiga masinasse tagasi.

#### **Tähtis!**

Tilkumisaluse eemaldamisel tuleb tühjendada ka kohvipaksu prügikast ja seda ka juhul, kui seal on vaid mõned terad. Selle sammu vahele jätmisel võib järgmise kohvi valmistisel kohvipaksu prügikasti koguneda oodatust rohkem prügi ja seade võib ummistuda.

### **15.4 tilkumisaluse ja selle resti puhastamine**

#### **Tähtis!**

Tilkumisalusel (A15) on tasemenäidik (A20) (punane), mis näitab alusel olevat kogust (joonis 29).

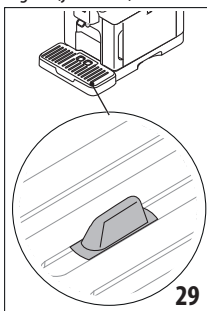

Enne, kui näidik tassialusest (A13) välja paistab, tuleb tilkumise alus tühjendada ja puhastada. Vastasel juhul võib see üle voolata ja seadet, seadme alust või ümbritsevat alust kahjustada. Tilkumise aluse eemaldamiseks toimige järgmiselt:

1. Eemaldage tilkumise alus ja kohvipaksu prügikast (A10) (joonis 28).
2. Kontrollige punast kondensaadialust (A12) ja vajadusel tühjendage.
3. Eemaldage tassialus (A13) ja tilkumisaluse rest (A14), seejärel tühjendage tilkumisalus ja kohvipaksu prügikast ning peske kõik osad.

4. Pange tilkumisalus koos resti ja kohvipaksu prügikastiga masinasse tagasi.

#### **Tähtis!**

Tilkumise aluse eemaldamisel tuleb tühjendada ka kohvipaksu prügikast ja seda ka juhul, kui seal on vaid mõned terad. Selle sammu vahele jätmisel võib järgmise kohvi valmistisel kohvipaksu prügikasti koguneda oodatust rohkem prügi ja seade võib ummistuda.

### **15.5 Masina sisemuse puhastamine**

#### **Elektrilöögiho!**

Enne sisemuse puhastamist tuleb seade välja lülitada (vt jaotist "5. Seadme välja lülitamine") ja vooluvõrgust eemaldada. Ärge kunagi uputage masinat vette.

1. Kontrollige seadme sisemuse puhtust regulaarselt (vähemalt kord kuus). (Selleks eemaldage tilkumise alus (A15)). Vajadusel kasutage kohvijääkide eemaldamiseks harja (D5) või käsna.
2. Eemaldage prügi tolmuimejaga (joonis 30).

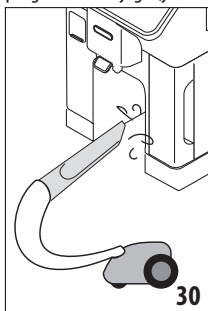

### **15.6 Veepaagi puhastamine**

Puhastage veepaaki korrapäraselt (umbes kord kuus) ja alati, kui pehmendusfiltrit (D4), mis asub veepaagis (A23), vahetatakse.

1. Eemaldage veepaak (joonis 2), eemaldage veepehmendi filter (kui see on olemas) ja loputage seda voolava veega.
2. Tühjendage veepaak ja puhastage kuuma veega, vajadusel puhta, mitteabrasive lapiga. Loputage hoolikalt veega.
3. Paigaldage filter (joonis 31), täitke paak värsket külma joogiveega kuni tasemeni MAX (joonis 3) ja pange paak masinasse tagasi;

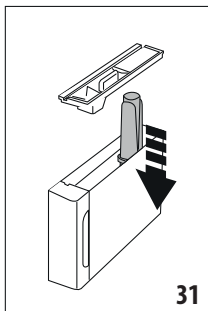

4. (vaid veepehmeni filtriga mudelite puhul) – laske filtri uuesti aktiveerimiseks seadmest läbi ligikaudu 100 ml kuuma vett.

### Tähelepanu!

Kui seadet ei kasutata rohkem kui 3–4 päeva, peaksite paaki puhastama ülalkirjeldatud viisil.

## 15.7 Kohviotsikute puhastamine

1. Puhastage kohviotsikuid (A7) regulaarselt švammiga või lapiga (joonis 32).

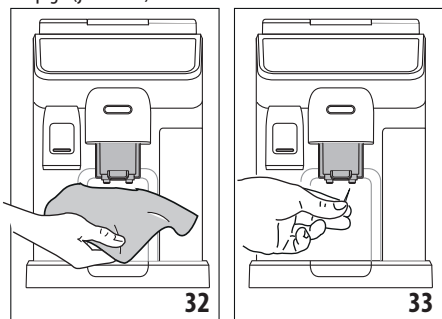

2. Veenduge, et kohvitilade avad ei oleks ummistunud. Vajadusel kasutage kohvisademe eemaldamiseks hambaorki (joonis 33).

## 15.8 Jahvatatud kohvipulbri lehtri puhastamine

Puhastage jahvatatud kohvi lehtrit (A4) regulaarselt (umbes kord kuus) niiske lapiga. Toimige järgmiselt:

1. Lülitage masin välja (vt peatükki "5. Seadme välja lülitamine").
2. Avage lehtri klapp.
3. Puhastage lehtrit kaasasoleva harjaga (D5).
4. Sulgege klapp.

### Tähtis!

Pärast puhastamist veenduge, et lehrisse poleks jäänud tarvikuid. Masina töötamise ajal lehrisse sattunud võõrkehaded võivad seadet kahjustada.

## 15.9 Pruulimisseadme puhastamine

Pruulimisseadet (A6) tuleb puhastada vähemalt kord kuus.

### Tähtis!

Kui masin on sisse lülitatud, ei tohi pruulimisseadet välja võtta.

1. Veenduge, et seade on välja lülitatud (vt jaotist "5. Seadme välja lülitamine").
2. Eemaldage veepaak (A23) (joonis 2);
3. Avage seadme paremal küljel asuv pruulimisseadme klapp (A5) (joonis 34).

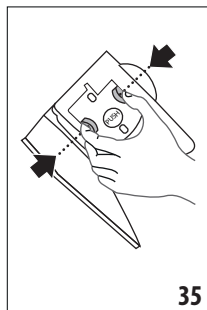
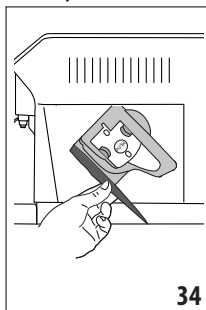

4. Suruge kahte värvilist vabastusnuppu sissepoole ja tõmmake pruulimisseadet samal ajal väljapoole (joonis 35).
5. Leotage pruulimisseadet 5 minutit vees ja loputage seejärel kraanivee all.

### Tähtis!

LOPUTAMISEKS TOHIB KASUTADA AINULT VETT MITTE KASUTADA PESUVAHENDI EGA NÕUDEPESUMASINAT!

6. Ärge kasutage pruulimisseadme puhastamisel puhastusvahendeid, sest need võivad seda kahjustada.
7. Kasutage pruulimisseadme luugi kaudu nähtavate kohvijääkide eemaldamiseks harja (D5).
8. Pärast puhastamist pange pruulimisseade tagasi, seda sisemistele tugelele libistades ja suruge PUSH-sümbolit, kuni see oma kohale klõpsab.

### Tähelepanu!

Kui pruulimisseadme sisestamine on raske, kohandage kahe hoova abil õige suurus (joonis 36).

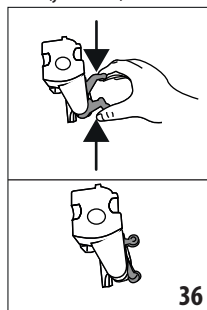

9. Veenduge pärast sisestamist, et kaks värvilist nuppu on välja tulnud.
10. Sulgege pruulimisseadme kapp.

11. Paigaldage veepaak tagasi.

### 15.10 Piimamahutite puhastamine (E ja F)

Iga kord, kui kasutate piimaanumat, puhastage seda alljärgnevalt

1. Tõmmake piimamahuti kaas (E1) või (F1) välja (joonis 18).
2. Eemaldage piimaotsik (E5) või (F5), piimaotsiku pikendus (E7) (ainult „Hot“ (Kuum) anum) ja piima võtmise toru (E6) või (F6) (joonis 37).

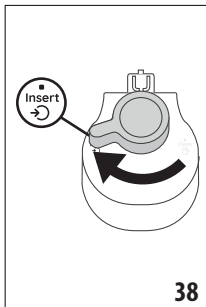
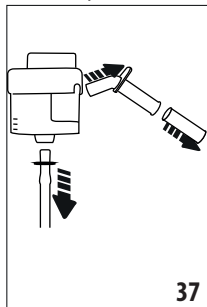

3. Keerake vahustamise reguleerimisketast (E3) või (F3) päripäeva, asendisse „Insert“ (Sisesta), (joonis 38) ja väljavõtmiseks tõmmake.
4. Pöörake vastupäeva ja eemaldage piimaanuma ühendusosa (E4) või (F4) (joonis 39).

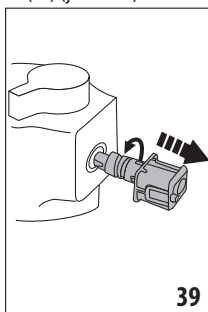

5. Peske nõudepesumasinas (soovitatav) või käsitsi, nagu allpool näidatud.
  - **Nõudepesumasinas:** loputage kõiki osi ja piimaanumat kuumas jooksva joogivee (vähemalt 40 °C) all, pange need nõudepesumasina ülemisse korvi ja käivitage programm temperatuuril 50 °C, nt standardne ECO.
  - **Käsitsi:** Loputage kõik osad ja piimaanum põhjalikult jooksva kuumas joogiveega (vähemalt 40 °C), et eemaldada kõik nähtavad piimajäägid; laske vesi kindlasti läbi kaane avade (joonis 40). Seejärel leotage osi kuumas vees (40 °C) koos nõudepesuvahendiga vähemalt 30 minutit. Loputage kõiki ülaltoodud osi põhjalikult kuumas joogivee all, hõõrudes neid ükskhaaval kätega.
6. Veenduge, et nupu all ja soones ei oleks piimajääke (joonis 41). Vajadusel kraapige soont hambatikuga.

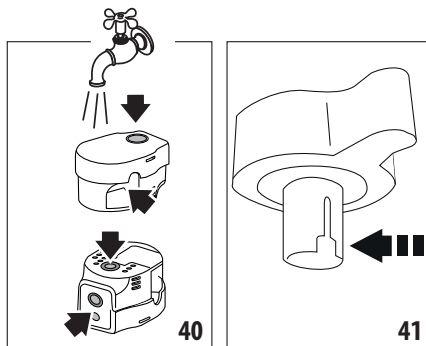

7. Kontrollige, et piima võtmise toru ja otsik ei oleks piimajääkidega ummistunud.
8. Kuivatage kõik osad puhta kuiva lapiga.
9. Pange kõik kaane osad kokku.
10. Kinnitage kaas tagasi piimaanuma külge.

#### Tähelepanu!

Igal nädalal tuleb seade meelde piimaanuma põhjalikku puhastamist ja pakub uuesti välja õige puhastusjärjestuse.

### 16. KATLAKIVI EEMALDAMINE

#### Tähtis!

- Lugege enne kasutamist katlakivi eemaldaja pakendi sildil toodud juhiseid.
- Kasutage vaid De'Longhi katlakivi eemaldajat. Vale katlakivi eemaldaja kasutamine või väär katlakivi eemaldamine võib tekitada vigu, millele ei laiene tootjapoolne garantiid.
- Katlakivi eemaldaja võib õrnu pindu kahjustada. Kui toodet on kogemata maha voolanud, kuivatage see koheselt.

Katlakivi eemaldamiseks	
Katlakivieemaldaja	De'Longhi katlakivi eemaldaja
Konteiner	Soovitatav maht: 2 l
Aeg	~50 min

Eemaldage seadmest katlakivi, kui avalehele (C) ilmub vastav teade. Katlakivi koheseks eemaldamiseks valige „OK“ aja järgige juhiseid alates punktist (5).

Katlakivi hiljem eemaldamiseks vajutage „Cancel“ (Tühista). Avakaval olev sümbol (C4) annab märku katlakivi eemaldamise vajadusest. (Teade kuvatakse masina igal sisselülitamisel).

Katlakivi eemaldamise menüü avamiseks:

1. Vajutage avalehel seadete menüü ikooni (C3).
2. Kerige menüüelemente, kuni kuvatakse „Descaling“ (Katlakivi eemaldamine).
3. Juhendatud katlakivi eemaldamiseks vajutage nuppu „Start“.

4. Alustamiseks vajutage nuppu „Start“.
5. Sisestage veotsik (D6) (joonis 5).
6. Eemaldage ja tühjendage tilkumisalus (A15) ja kohvipaksu prügikast (A10) (joonis 10), seejärel pange mõlemad tagasi seadmesse ja vajutage nuppu „Next“ (Edasi).
7. Eemaldage veepaak (A23), tõstke kaas üles (A22) ja (kui see on sisestatud) võtke filter välja (D4). Tühjendage paak täielikult.
8. Valage katlakivi eemaldaja mahutisse kuni A-tasemeni, mis on märgitud paagi sisemusse (võrdub ühe 100 ml pakendiga), ja lisage vett (1 liiter) tasemeni B (joonis 42). Pange veepaak (kaanega) seadmesse tagasi ja vajutage nuppu „Next“ (Edasi).

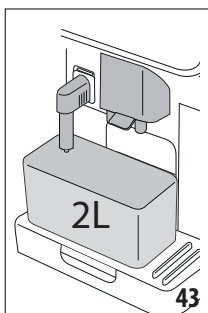
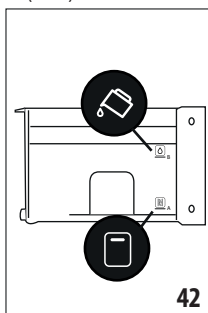

9. Pange tühi 2-liitrine anum otsiku alla (joonis 43). Katlakivi eemaldamise alustamiseks vajutage nuppu „Next“ (Edasi) (eelmisele ekraanile naasmiseks vajutage „Back“ (Tagasi) või toimingust väljumiseks „X“. Sel juhul tuleb paagist kindlasti eemaldada katlakivi eemaldamise lahus.)

### Tähtis! Põletusohu

Otsikutest tuleb happelist kuumat vett. Olge hoolikas ja vältige kokkupuudet lahusega.

10. Katlakivi eemaldamine algab ja kuumat vett otsikust ja kohvitiladest tuleb katlakivi eemaldamise vedelikku. Kohvimasinasse asuvate lubjakivisätete eemaldamiseks kasutatakse mitut automaatset loputust.

Umbes 40 minuti pärast katlakivieemaldus lakkab.

11. Seade on nüüd puhta veega loputamiseks valmis. Tühjendage katlakivi eemaldaja kogumiseks kasutatud konteiner. Võtke veepaak välja ja loputage jooksva veega. Seejärel täitke paak värsket veega, kuni MAX tähiseni ja asetage seadmesse tagasi (joonis 44). Vajutage „Next“ (Edasi).

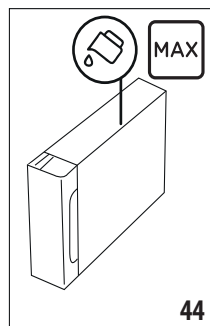

12. Asetage tühjendatud katlakivi eemaldaja kogumiskonteiner tagasi otsikute alla ja vajutage loputamise alustamiseks nuppu „Next“ (Edasi).
13. Kuumat vett väljastatakse nii kuumaveetilast kui ka kohviotsikutest.
14. Kui veepaak on tühi, tühjendage loputusvee kogumise anum.
15. Eemaldage veepaak ja pange veepuhendi filter tagasi, kui see varem eemaldati. Jätkamiseks vajutage „Next“ (Edasi).
16. Täitke paak värsket veega kuni MAX tasemeni, pange seade uuesti sisse ja vajutage jätkamiseks nuppu „Next“ (Edasi).
17. Asetage tühjendatud katlakivi eemaldaja kogumiskonteiner tagasi otsikute alla ja vajutage uue loputusüklil alustamiseks nuppu „Next“ (Edasi).
18. Kui veepaak on tühi, tühjendage loputusvee kogumise anum, eemaldage ja tühjendage tilkumisalus (A15) ning kohvipaksu prügikast (A10), seejärel pange seadmesse tagasi.
19. Tõmmake veepaak välja, täitke see MAX tasemeni, pange seade tagasi ja vajutage nuppu „Next“ (Edasi).
20. Katlakivi eemaldamine on nüüd lõpetatud. Vajutage „OK“. Seade sooritab kiire eelsoojendustsükli ja läheb seejärel tagasi avakuvale.

### Tähelepanu!

- Kui katlakivieemaldustsüklil ei ole õigesti lõpetatud (nt elektrikatkestus), palub seade selle järgmisel sisselülitamisel lõpetada;
- Pärast katlakivi eemaldamist on tavapärane, et kohvipaksu prügikastis (A10) on vett.
- Kui veepaaki ei täidetud MAX tasemeni, nõuab seade ka kolmandat loputust. Sedasi on tagatud katlakivi eemaldaja jääkide täielik eemaldamine. Ärge unustage enne loputust tühjendada ka tilkumise alust.

## 17. VEE KAREDUSE MÄÄRAMINE

Katlakivi eemaldamise nõue kuvatakse pärast määratud aega, mis sõltub vee karedusest. Masina saab programmeerida ka

vastavalt kohaliku veevarustuse tegelikule karedusele, nii et katalakivi eemaldamist tuleb teha harvemini.

### 17.1 Vee kareduse mõõtmine

1. Eemaldage karedustesti „TOTAL HARDNESS TEST“ mõõtepaber (D1) oma pakist (tervituskarbis).
2. Kastke paber ligikaudu üheks sekundiks täielikult veeklaasi.
3. Eemaldage paber veest ja raputage seda kergelt. Minuti pärast moodustub paberile, sõltuvalt vee karedusest, kas 1, 2, 3 või 4 punast ruutu. Iga ruut vastab ühele tasemele.

### 17.2 Vee kareduse määramine

1. Vajutage avalehel (C) seadete menüü ikooni (C3).
2. Kerige lehel ja valige „Water hardness“ (Vee karedus).
3. Vajutage nuppu „Set“ (Seadista).
4. Viige läbi eelmises osas kirjeldatud toiming ja mõõtkte vee karedust.
5. Vajutage punkti, mis vastab eelnevalt mõõdetud vee karedusele, nagu on näidatud järgmises tabelis:

Total Hardness Test (D1)	Vee karedus
<p>Roheline Punane</p>	Tase 1
<p>Roheline Punane</p>	Tase 2
<p>Roheline Punane</p>	Tase 3
<p>Punane</p>	Tase 4

6. Seade on nüüd programmeeritud vastavalt uuele vee kareduse tasemele.
7. Seadete menüüsse naasmiseks vajutage „<“.

## 18. VEEPEHMENDI FILTER

Mõned mudelid on varustatud veepehmendi filtriga (D4). Selle puudumisel soovitage filtri osta De'Longhi klientideteenindusest. Filtri õigeks kasutamiseks toimige vastavalt allpool toodud juhistele.

### 18.1 Filtri paigaldamine

1. Vajutage seadete menüüd (C3);
2. Kerige lehel ja valige „Water filter“ (Veefilter).
3. Juhendatud toimingut alustamiseks vajutage nuppu „OK“.
4. Järgmise 2 kuu vaatamiseks eemaldage filter pakendist ja keerake kuupäevaindikaatorit (joonis 45).

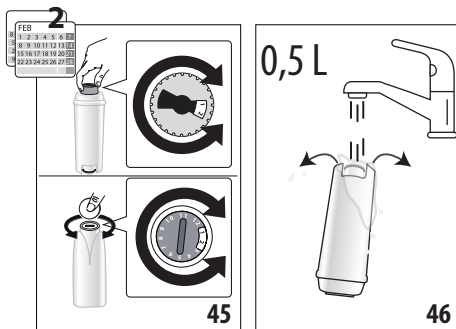

### Tähelepanu!

Tavapärasel kasutamisel saab filtrit kasutada ligikaudu kaks kuud. Kui filter jäetakse kasutamata kohvimasinasse, on selle säilivusajaks kuni kolm nädalat.

5. Vajutage jätkamiseks „Next“ (Edasi) (eelmisele ekraanile naasmiseks „Back“ (Tagasi) või toimingut tühistamiseks „X“).
6. Filtri aktiveerimiseks laske kraanivett rohkem kui minuti jooksul läbi filtri keskel oleva augu, kuni vesi väljub küljeavadest (joonis 46). Vajutage „Next“ (Edasi).

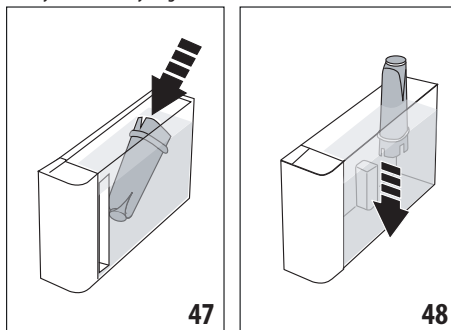

7. Eemaldage veepaak (A23) (joonis 2) ja täitke veega. Sisestage filter veepaaki ja kastke kümneks sekundiks täielikult vette, kallutage ja vajutage sedasi, et õhumullid välja pääsevad (joonis 47). Vajutage „Next“ (Edasi).
8. Sisestage filter filtrikorpusesse (joonis 48) ja suruge põhjani. Vajutage „Next“ (Edasi).
9. Sulgege paak kaanega (A22) ja pange paak seadmesse tagasi.
10. Sisestage kuumaveetsik (D6). Vajutage „Next“ (Edasi).
11. Asetage tühi anum, minimaalse mahuga 0,5 liitrit, kuumaveetsiku alla (joonis 6) ja vajutage filtri aktiveerimiseks nuppu „Next“ (Edasi).
12. Seade annab kuumu vett ja peatub automaatselt. Vajutage „OK“ avakuvale naasmiseks.
13. Filter on nüüd aktiveeritud ja kasutamiseks valmis.

## 18.2 Filtri vahetamine või eemaldamine

Asendage filter (D4) , kui avalehel (C) ilmub filtri asendamise teade. Filtri koheseks asendamiseks vajutage „OK“ ja järgige eelmise jaotise punktis 3 toodud juhiseid. Filtri hiljem asendamiseks vajutage „Cancel“ (Tühista). Ekraanile ilmub filtri sümbol, mis tuletab meelde, et filter vajab väljavahetamist.

Asendamiseks toimige järgmiselt:

1. Vajutage seadete menüüd (C3).
2. Kerige lehekülgi, kuni kuvatakse „Water filter“ (Veefilter), seejärel vajutage „OK“.
3. Juhendatud toimingu alustamiseks vajutage nuppu „OK“.
4. Eemaldage veepaak (A23) ja kasutatud filter.
5. Filtri eemaldamiseks vajutage „OK“ (eelmisele ekraanile naasmiseks „Back“ (Tagasi) või toimingu tühistamiseks „Cancel“ (Tühista)).
6. Filtri väljavahetamiseks vajutage nuppu „Next“ (Edasi) ja järgige eelmises jaotises kirjeldatud toiminguid alates punktist (4).

### **Tähelepanu!**

Filter tuleb asendada pärast kahte kasutuskuud (vt kuupäevaga ketast) või kui seadet ei ole kolm nädalat kasutatud ning seda ka juhul, kui sõnumit ei ole veel kuvatud.

## 19. TEHNILISED ANDMED

Pinge:	220 - 240 V ~50-60 Hz max 10 A
Tugevus:	1450 W
Rõhk:	1,9 MPa = 19 baari
Veepaagi maht:	1,8 l
Mõõtmed P x S x K:	260 x 450 x 385 mm
Juhtme pikkus:	1200 mm
Kaal (sõltuvalt mudelist):	11,2 kg
Kohviubade mahuti maht:	300 g
Sagedus:	2400/2500 MHz
Maksimaalne edastusvõimsus	20 mW

De'Longhi jätab endale õiguse oma toodete tehnilisi andmeid ja stiili igal ajal muuta, kui ei kahjustata nende funktsionaalsust ja kvaliteeti.

### 19.1 Nõuandeid energiasäästmiseks

- Energiatarbimise vähendamiseks eemaldage pärast ühe või mitme joogi tarnimist piimaanumad või tarvikud.
- Lülitage automaatne väljalülitus 15 minutile (vt jaotist “6.8 Automaatse väljalülituse seadistamine”).
- Aktiveerige energiasääst (vt jaotist “6.9 Üldine”);
- Katlakivi eemaldamise tsükkel tuleb teha alati, kui masin seda nõuab.







## 20. EKRAANI SÕNUMID

KUVATAV SÕNUM	TÄHENDUS	LAHENDUS
<p>Please fill the tank with fresh water up to MAX level. (Täitke paak värske veega kuni tasemeni MAX). Be sure to fill above Level 1 (Täitke kindlasti üle 1. taseme)</p> <p>I don't have enough water for your drink. (Soovitud joogi jaoks ei ole piisavalt vett) Please fill the tank with fresh water up to MAX level. (Täitke paak värske veega kuni tasemeni MAX). Be sure to fill above Level 1 (Täitke kindlasti üle 1. taseme)</p>	Paagis pole piisavalt vett (A23).	Võtke paak välja, täitke värske joogiveega kuni tasemeni 1 ja pange masinasse tagasi.
Please insert the water tank (Sisestage veepaak)	Paak (A23) pole õigesti oma kohal.	Paak ei ole korralikult oma kohal.
Fill the tank with fresh water (Täitke paak värske veega) Please empty drip tray and grounds container. (Tühjendage tilkumisalus ja kohvipaksu prügikast.)	Veepaagis olevast veekogusest ei piisa joogi valmistamiseks ja varsti ilmub teade kohvipaksu prügikasti tühjendamise kohta.	Seade palub teha mõlemad toimingud, nii et edasine sekkumine poleks vajalik ja et segamatult saaks järjest rohkem jooki valmistada.
Please insert the brewing unit (Sisestage pruulimisseade)	Pruulimisseadet (A6) ei ole pärast puhastamist tagasi pandud.	Sisestage pruulimisseade, nagu on kirjeldatud jaotises "15.9 Pruulimisseadme puhastamine"
Please empty grounds container (Tühjendage kohvipaksu prügikast)	Kohvipaksu prügikast (A10) on täis.	Puhastage, nagu on kirjeldatud osas "15.3 Kohvipaksu prügikasti puhastamine"
Insert grounds container and drip tray (Sisestage kohvipaksu prügikast ja tilkumisalus)	Kohvipaksu prügikast (A10) ja/või tilkumisalus (A15) pole õigesti paigas või puudub.	Sisestage tilkumisalus koos kohvipaksu prügikastiga ja vajutage nii kaugele kui võimalik.
Please add your preferred pre-ground coffee (Lisage eelistatud eeljahvatatud kohvi) - max: one measure! (max: üks mõõdikutäis)	Valitud on eeljahvatatud kohvipuruga valmistamine.	Veenduge, et lehter (A4) ei oleks blokeeritud, seejärel lisage üks mõõdikutäis (D2) eeljahvatatud kohvi, vajutage ekraanil nuppu „Next“ (Edasi) ja järgige jaotises toodud juhiseid "8.4 Kohvi tootmine jahvatatud kohvist".
Täitke oamahuti ja vajutage pruulimise jätkamiseks „OK“	Kohvioad on otsas.	Fill the beans container (A2) and press "OK" to resume brewing (Täitke oamahuti ja vajutage pruulimise jätkamiseks „OK“)
Please insert the water spout (Sisestage veetsik)	Veeotsik (D6) pole õigesti paigas või puudub.	Sisestage otsik õigesti, lükates seda nii kaugemale kui võimalik (joonis 5). Masin esitab helisignaali (kui helisignaali on sisse lülitatud).
→		

KUVATAV SÕNUM	TÄHENDUS	LAHENDUS
Please insert the cold/hot milk carafe (Sisestage külm/kuum piima anum)	Piima anum (E) või (F) ei ole õigesti sisestatud või puudub.	Sisestage piima anum lõpuni. Masin esitab helisignaali (kui helisignaali on sisse lülitatud).
Just doing a little cleaning. (Väike puhastustoiming) I'll be back in a few seconds (Olen peagi saadaval)	Seadme sisemuses on tuvastatud mustust.	Oodake, kuni seade on uuesti kasutusvalmis ja valige soovitud jook uuesti. Probleemi püsimisel võtke ühendust klienditeenindusega.
The new settings have not been saved (Uusi seadeid pole salvestatud)	Jookide kohandamise ajal (vt jaotist "13. Funktsioon „My“ (Minu) (ainult „Hot“ (kuumad) joo-gid)) on ettevalmistamine tahtlikult katkestatud, vajutades nuppu „X“, või on käivitatud hoiatus.	Katkestuse põhjustanud hoiatusteate vaatamiseks ja avakuvale (C) naasmiseks vajutage nuppu „X“. Järgige kuvatud hoiatusteatele vastavaid juhiseid (vt jaotist "20. Ekraani sõnumid")
I am unable to complete your drink. (Jooki ei saa valmistada) Reduce the intensity and try again (Vähendage intensiivsust ja proovige uuesti)	Kohvipuru on liiga peeneks jahvatatud ning kohv voolab aeglaselt või üldse mitte.	Valige mahedam „Intensity“ (Intensiivsus) (vt "8.3 Jookide kohandamine")
	Veepehmeni filtri (D4) kasutamisel on võimalik, et ringlusesse on sattunud kohvi valmistamist tõkestav õhumull.	Vajutage nuppu „OK“ ja tarnige veidi vett (vt jaotist "10. Kuuma vee ja kuuma tee valmistamine"), kuni vool on taas korrapärane. Probleemi püsimisel eemaldage filter (vt jaotist "18.2 Filtri vahetamine või eemaldamine")
I am unable to complete your drink. (Jooki ei saa valmistada) Adjust the coffee grinder, increasing the dial position one unit at a time (Reguleerige kohviveskit, tõstes ketta asendit ühe ühiku kaupa)	Kohvipuru on liiga peeneks jahvatatud ning kohv voolab aeglaselt või üldse mitte.	Vajutage „OK“ ja reguleerige kohviveskit (vt jaotist "6.4 Jahvati reguleerimine").
Please select a lighter intensity or reduce pre-ground coffee quantity (Valige kergem intensiivsus või vähendage jahvatatud kohvi kogust)	Kasutasite liiga palju kohvi.	Valige mahedam „Intensity“ (Intensiivsus) (vt jaotist "8.3 Jookide kohandamine") või vähendage eeljahvatatud kohvi kogust (max 1 möödikutäis). Vajutage „OK“ avakuvale naasmiseks või oodake, kuni teade kaob.
Please store the milk carafe in the fridge (Hoidke piimaanumat külmikus)	Valmistatud on piimapõhist jooki ja piima anum on endiselt seadmes.	Eemaldage piima anum ja pange külmkappi.
The machine needs to be descaled. (Masin vajab katlakivi eemaldamist.) Press OK to start (~50min) (Alustamiseks vajutage OK – 50 min)	Seade vajab katlakivi eemaldamist.	Katlakivieemaldusega jätkamiseks vajutage „OK“ ja järgige juhiseid, vastasel juhul vajutage „Cancel“ (Tühista). Sellisel juhul ilmub avakuvale (C) sümbol  (C4), mis tuletab teile meelde, et katlakivieemaldus on vajalik (vt jaotist "16. Katlakivi eemaldamine").
Protsess on katkestatud. Jätkamiseks vajutage nuppu OK.	Katlakivi eemaldamise protsess on katkenud või ei ole korralikult lõpule viidud	Jätkamiseks vajutage OK (vt jaotist "16. Katlakivi eemaldamine").



KUVATAV SÕNUM	TÄHENDUS	LAHENDUS
Please replace the water filter. (Vahetage veefilter välja) Alustamiseks vajutage „OK“.	Veepehmendi filter (D4) on ammendunud.	Vajutage „OK“, et eemaldada filter või „Cancel“ (Tühista), et protseduur hiljem teostada. Järgige juhiseid jaotises “18. Veepehmendi filter”.
General alarm (Üldine häire) Vaadake kasutusjuhendit / Coffee Link App rakendust	Seadme sisemus on väga must.	Puhastage seadet põhjalikult, nagu on kirjeldatud jaotises “15. Puhastamine”. Kui probleem püsib ka pärast puhastamist, võtke ühendust De’Longhi klienditeeninduse ja/või volitatud teeninduskeskusega.
WATER CIRCUIT EMPTY (Veeringlus tühi) Vajutage täitmiseiga alustamiseks „OK“.	Veeringlus on tühi	Veeringluse täitmiseks vajutage „OK“. Valmistamine täitub automaatselt. On tavapärane, et tilkumisalusel (A15) on pärast täitmist vett. Probleemi püsimisel veenduge, et veepaak (A23) oleks täielikult sisestatud.
	A NEW WATER SOFTENER FILTER HAS BEEN INSERTED (Paigaldatud on uus veepehmenduse filter) (D4)	Veenduge, et olete järginud uue filtri (jaotised “18.1 Filtri paigaldamine” ja “18.2 Filtri vahetamine või eemaldamine”) sisestamise juhiseid. Probleemi püsimisel eemaldage filter (vt jaotist “18.2 Filtri vahetamine või eemaldamine”).
Kohviubade profiil on muutunud! Ärge unustage enne kohviubade profiili muutmist valmistada vähemalt 3 tassi kohvi.	Seade peab valmistama vähemalt 3 tassi kohvi, enne kui Bean Adapti saab reguleerida.	Enne Bean Adapti vahetamist valmistage uue kohviga vähemalt 3 tassi kohvi.
Optimaalse temperatuuri saavutamiseks Alustage jahutamiseks kiiret loputamist. Asetage otsikute alla 0,2 l anum ja vajutage nuppu Start.	Soovite pärast mitme kuuma joogi valmistamist valmistada „külmpuulimistehnoloogja“ jooki.	Asetage anum kohviotsikute alla ja vajutage nuppu „Start“ kiireks külmpuutamiseks, et kohviringlust jahutada, või vajutage „Skip“, et soovitud jooki kohe valmistada.
Optimaalse temperatuuri saavutamiseks Alustage soojendamiseks kiiret loputamist. Asetage otsikute alla 0,2 l anum ja vajutage nuppu Start.	Soovite valmistada kuuma joogi pärast „külmpuulimistehnoloogiaga“ jookide valmistamist.	Asetage anum kohviotsikute alla ja vajutage nuppu „Start“ kiireks kuumloputamiseks, et kohviringlust kuumutada, või vajutage „Skip“, et soovitud jooki kohe valmistada.
	Energiasäästu režiim on aktiveeritud.	Energiasäästu režiimi välja lülitamiseks toimige, nagu on kirjeldatud jaotises “6.9 Üldine”.
	Seade vajab katlakivi eemaldamist.	Teostada tuleb jaotises “16. Katlakivi eemaldamine” kirjeldatud katlakivi eemaldamise protseduur.
	Filter tuleb asendada. (D4)	Asendage filter või eemaldage, nagu on kirjeldatud jaotises “18. Veepehmendi filter”.
→		

KUVATAV SÕNUM	TÄHENDUS	LAHENDUS
	Ärge unustage puhastada piimaanumat (E) või (F).	Pöörake vahu reguleerimise nupp (E3) või (F3) asendisse „CLEAN“ (PUHASTA).
	Ühendus konfigureeritakse seadme sätete menüüs (C3).	Ühendus rakendusega Coffee Link.
	Näitab, et seade on ühendatud.	Ühenduse katkestamiseks toimige, nagu on kirjeldatud jaotises “6.3 Ühenduvus”.
	Ühendus on aktiivne, kuid pilvega ühenduse loomine ei õnnestu.	Kui see on äsja sisse lülitatud, oodake, kuni seade käivitamise lõpetab.
		Kui probleem jätkub, keelake ühendus ja lubage uuesti, nagu on kirjeldatud jaotises “6.3 Ühenduvus”.
		Veenduge, et ruuteri tuled näitavad, et võrk on aktiivne.
		Kui probleem jätkub, lülitage seade ja kodu-ruuter välja ning seejärel uuesti sisse.

## 21. TÕRKEOTSING

All asuvas tabelis on toodud mõned võimalikud tõrked.

Kui probleemi ei õnnestu kirjelduse järgi lahendada, võtke ühendust klienditeenindusega.

PROBLEEM	VÕIMALIK PÕHJUS	LAHENDUS
Seade ei hakka tööle	Toitejuhe ei ole vooluvõrgus.	Ühendage seade vooluvõrku (joonis 1).
Kohv ei ole kuum.	Seadme siseosad on jahtunud, sest viimase kohvi valmistamisest on möödunud üle 2 kuni 3 minuti.	Soojendage sisemine ringlus enne kohvi valmistamist loputuse funktsiooniga (vt jaotist “6.1 Loputus”).
	Kohvi temperatuuri seade on liiga madal.	Määrake seadistuse menüüs kõrgem kohvi temperatuur (C3) (vt jaotist “6.5 Kohvi temperatuur”).
	Kohvitasse ei ole eelsoojendatud.	Soojendage tasse kuuma veega loputades (tähelepanu: kasutage seadme kuuma vee funktsiooni).
	Seade vajab katlakivi eemaldamist	Jätkake, nagu on kirjeldatud jaotises “16. Katlakivi eemaldamine”. Seejärel kontrollige vee karedust (“17.1 Vee kareduse mõõtmine”) ja veenduge, et masina sätted vastaksid kohaliku veevarustuse karedusele (“17.2 Vee kareduse määramine”).
		→

PROBLEEM	VÕIMALIK PÕHJUS	LAHENDUS
Kohv on nõrk või ei ole piisavalt kreemikas.	Kohvi jahvatus on liiga jäme.	Avage seadete menüü (C3) ja järgige jahvatamise reguleerimiseks juhiseid. Tulemus on näha alles pärast 3 kohvi valmistamist (vt jaotist "6.4 Jahvati reguleerimine").
	Kohv on sobimatu.	Kasutage espresso-masinatele mõeldud kohvi.
	Kohv pole värsk.	Kohvipakend avati liiga kaua aega tagasi ja selles olev kohv on kaotanud oma maitse.
Kohv valmib liiga aeglaselt või piiskhaaval.	Kohvi jahvatus on liiga peen.	Avage seadete menüü (C3) ja järgige jahvatamise reguleerimiseks juhiseid. Tulemus on näha alles pärast 3 kohvi valmistamist (vt jaotist "6.4 Jahvati reguleerimine").
Ühest või mõlemast kohviotsikust ei voola kohvi.	Kohviotsikud (A7) on ummistunud.	Puhastage kohvitiilased regulaarselt švammiga või hambatikuga.
Tarnitav kohv on liiga lahja.	Lehter (A4) on ummistunud.	Puhastage letrit harjaga (D5) , nagu on kirjeldatud jaotises "15.8 Jahvatatud kohvipulbri lehtri puhastamine".
Väljastatakse liiga vähe jooki	Paagis ei ole piisavalt vett	Täitke paak alati üle 1. taseme.
Seade ei valmista kohvi.	Seadme sisemuses on tuvastatud mustust. Teade „Just doing a little cleaning“ (Väike puhastustoiming)	Oodake, kuni seade on uuesti kasutusvalmis ja valige soovitud jook uuesti. Probleemi püsimisel võtke ühendust klienditeenindusega.
Pruulimisseadet (A6) ei saa välja tõmmata.	Seade ei ole korrektselt välja lülitatud	Vajutage seadme välja lülitamiseks nupule  (A9) (vt jaotist "5. Seadme välja lülitamine").
Seade nõuab katlakivi eemaldamise lõpetamiseks kolmandat loputust.	Veepaaki (A23) ei täidetud kahe loputustsükli ajal MAX tähiseni.	Järgige seadme ekraanil kuvatud juhiseid, kuid tühjendage esmalt tilkumise alus (A15) . Sedasi väldite vee üle serva voolamist.
Piimaotsikust (E5) või (F5) ei tule piima.	Piimaanuma kaas (E1) või (F1) on must.	Puhastage piimaanuma kaant, nagu on kirjeldatud jaotises "15.10 Piimamahutite puhastamine (E ja F)".
	Kaan (E1) või (F1) pole korralikult kokku pandud.	Pange kõik osad õigesti kokku, nagu on kirjeldatud jaotistes "9.1 Piimamahutite ettevalmistamine (E ja F)" ja "9.4 Piimavahu koguse reguleerimine".
→		

PROBLEEM	VÕIMALIK PÕHJUS	LAHENDUS
Piimas on suured mullid ja see pritsib piimaotsikust (E5) või (F5) vahtu on liiga vähe.	Piim ei ole piisavalt külm või ei sobi soovituid joogi jaoks.	Parimate tulemuste saavutamiseks kasutage kuumade või külmade jookide valmistamiseks sobivat piima (vt jaotist "9.2 Millist piima kasutada?"). Kasutage jooki külmkapi temperatuuril (umbes 5 °C).
	Piimaanuma kaas (E1) või (F1) on must.	Puhastage piimaanum, nagu on kirjeldatud jaotises "9.6 Piimaanuma puhastamine pärast kasutamist"
	Vahu reguleerimisketta (E3) või (F3) all olevas soones on vett.	Tõmmake ketas välja ja kuivatage hoolikalt.
	Kasutatud on taimseid jooke.	Parimate tulemuste saavutamiseks kasutage jooki külmkapi temperatuuril (umbes 5 °C). Reguleerige piimavahu kogust jaotises kirjeldatud viisil. "9.4 Piimavahu koguse reguleerimine"
Tassiriul (A13) on kuum.	Olete järjest valmistanud mitu jooki	
Pärast puhastamist ei saa te tilkumisalust masinasse tagasi panna	Tilkumisalus(A12) ei ole õiges asendis	Veenduge, et kondensaadisahtel oleks õigesti sisestatud
Masinast tuleb mitte kasutamise ajal müra või aurupahvakuid	Masin on kasutamiseks valmis või just välja lülitatud ja kuumale aurustile tilgub vett	See on tavapärane. Vähendamiseks tühendage tilkumisalus.
Seade eraldab tilkumisaluselt (A15) auru ja/või pinnal, millele seade toetub, on vett.	Tilkumisaluse resti (A14) ei ole pärast puhastamist tagasi pandud.	Pange tilkumisaluse rest tagasi tilkumisalusesse.
„To Go“ (Kaasa) jooki on liiga palju või see on reisikruusist välja valgunud	Valitud on sobimatu kogus	Valige väiksem kogus (Medio $\overline{\text{M}}$ või Piccolo $\overline{\text{P}}$ )
		Reguleerige kogust kruusis nii, et järgmine Joogid valmistataks õigesti
Valmistatakse liiga vähe „To Go“ (Kaasa) jooki	Valitud on sobimatu kogus	Valige suurem kogus (Medio $\overline{\text{M}}$ või Grande $\overline{\text{G}}$ )
		Reguleerige kogust kruusis nii, et järgmine Joogid valmistataks õigesti
Reisikruusi ei saa seadmesse sisestada	Reisikruusi sahtli kapp (A17) on suletud ja/või kohviotsikud (A7) on langetatud	Avage klapp ja/või tõstke kohviotsikud üles
THE APP IS NOT WORKING (Rakendus ei tööta)	Rakenduse rike.	Sulgege rakendus ja käivitage see uuesti.
Rakendus näitab probleemi, kuid seade töötab korralikult.	Andmeid seadme ja rakenduse vahel pole sünkronitud.	Ühenduvuse keelamine ja uuesti lubamine (jaotis "6.3 Ühenduvus"

## SATURS

<b>1. IEVADS</b> .....	<b>32</b>
1.1 Burti iekavās .....	32
1.2 Problēmu novēršana un remonts .....	32
1.3 Lejupielādējiet aplikāciju! .....	32
<b>2. APRAKSTS</b> .....	<b>32</b>
2.1 Ierīces apraksts (A) .....	32
2.2 Vadības paneļa apraksts (B) .....	32
2.3 Sākumlapas apraksts (galvenais ekrāns) (C).....	32
2.4 Piederumu apraksts (D) (* atšķiras atkarībā no modeļa) .....	33
2.5 Piena (karstā) karafes apraksts (E) .....	33
2.6 Piena (aukstā) karafes apraksts (F).....	33
<b>3. IERĪCES IESTATĪŠANA</b> ☺ .....	<b>33</b>
<b>4. IERĪCES IESLĒGŠANA</b> ☺ .....	<b>34</b>
<b>5. IERĪCES IZSLĒGŠANA</b> .....	<b>34</b>
<b>6. IZVĒLNES IESTATĪJUMI</b> ☺ .....	<b>34</b>
6.1 Skalošana .....	34
6.2 Atkaļķošana .....	35
6.3 Savienojamība .....	35
6.4 Dzirnaviņu regulēšana.....	35
6.5 Kafijas temperatūra.....	35
6.6 Valodas .....	35
6.7 Profilu izveidošana un rediģēšana.....	35
6.8 Automātiskās izslēgšanās iestatīšana .....	36
6.9 Vispārīgi .....	36
6.10 Ūdens filtrs .....	36
6.11 Ūdens cietība .....	36
6.12 Noklusējuma vērtības .....	36
6.13 Ūdens notecināšana .....	36
6.14 Statistika.....	37
<b>7. DZĒRIENU ATLASĪŠANA</b> .....	<b>37</b>
<b>8. KAFIJAS DZĒRIENU PAGATAVOŠANA</b> ☺ .....	<b>38</b>
8.1 Kafijas automāta sagatavošana kafijas dzērienu gatavošanai .....	38
8.2 Tieši izvēlēti dzērieni .....	38
8.3 Dzērienu pielāgošana .....	38
8.4 Kafijas pagatavošana no maltās kafijas .....	39
8.5 Bean Adapt Technology un Espresso SOUL .....	40
8.6 Vispārēji norādījumi par kafijas dzērienu gatavošanu .....	40
8.7 Padomi karstākai kafijai .....	40
8.8 Kafija/Cold Brew kannā .....	40
8.9 Kafijas kannas tīrīšana .....	41

<b>9. PIENU SATUROŠU DZĒRIENU PAGATAVOŠANA</b> ☺ .....	<b>41</b>
9.1 Piena karafju (E un F) sagatavošana .....	41
9.2 Kādu pienu lietot? .....	41
9.3 Piena karafju uzpildīšana un pievienošana .....	41
9.4 Putu līmeņa regulēšana .....	42
9.5 Pienu saturošu dzērienu pagatavošana .....	42
9.6 Piena karafes tīrīšana pēc lietošanas .....	42
<b>10. KARSTĀ ŪDENS UN KARSTAS TĒJAS GATAVOŠANA</b> ☺ .....	<b>43</b>
10.1 Ierīces sagatavošana .....	43
10.2 Karstas tējas gatavošana .....	43
10.3 Karstā ūdens gatavošana .....	43
<b>11. DZĒRIENU IZLASE</b> ☺ .....	<b>43</b>
<b>12. "TO GO" (CEĻA) DZĒRIENU GATAVOŠANA</b> ☺ .....	<b>44</b>
12.1 Ceļojumu krūzes tīrīšana pēc lietojuma .....	44
<b>13. "MANA" (MY) FUNKCIJA (TIKAI "KARSTIE" DZĒRIENI)</b> ☺ .....	<b>44</b>
<b>14. PERSONISKĀ PROFILA ATLASĪŠANA</b> ☺ .....	<b>45</b>
<b>15. TĪRĪŠANA</b> ☺ .....	<b>45</b>
15.1 Ierīces tīrīšana .....	45
15.2 Iekšējo kanālu tīrīšana .....	45
15.3 Kafijas atlikumu tvertnes tīrīšana.....	46
15.4 Pīlēšanas paplātes un pīlēšanas paplātes režģa tīrīšana .....	46
15.5 Ierīces iekšpusē tīrīšana .....	46
15.6 Ūdens tvertnes tīrīšana .....	47
15.7 Kafijas snīpju tīrīšana .....	47
15.8 Maltās kafijas piltuves tīrīšana .....	47
15.9 Gatavošanas bloka tīrīšana.....	47
15.10 Piena karafju (E) un (F) tīrīšana .....	48
<b>16. ATKAĻĶOŠANA</b> ☺ .....	<b>48</b>
<b>17. ŪDENS CIETĪBAS IESTATĪŠANA</b> .....	<b>50</b>
17.1 Ūdens cietības noteikšana.....	50
17.2 Ūdens cietības iestatīšana .....	50
<b>18. ŪDENS MĪKSTINĀTĀJA FILTRS</b> .....	<b>50</b>
18.1 Filtra uzstādīšana .....	50
18.2 Filtra maiņa vai izņemšana.....	51
<b>19. TEHNISKIE DATI</b> .....	<b>51</b>
19.1 Padomi enerģijas taupīšanai .....	51
<b>20. PARĀDĪTIE ZIŅOJUMI</b> .....	<b>52</b>
<b>21. TRAUCĒJUMMEKLĒŠANA</b> .....	<b>56</b>

## 1. IEVADS

Paldies, ka izvēlējāties šo pupiņu espresso un cappuccino kafijas automātu.

Atvēliet dažas minūtes, lai izlasītu šo lietošanas instrukciju. Tādējādi tiks novērsti visi riski un ierīces bojājums.

### 1.1 Burti iekavās

Iekavās norādītie burti attiecas uz ierīces aprakstu 2.–3. lpp.

### 1.2 Problēmu novēršana un remonts

Problēmu gadījumā vispirms mēģiniet tās novērst, izlasot informāciju sadaļā "20. Parādītie ziņojumi" un "21. Traucējummeklēšana".

Ja tas nepalīdz novērst problēmu vai nepieciešama papildinformācija, sazinieties ar klientu apkalpošanas centru, zvanot uz numuru, kas norādīts pievienotajā lapā "Klientu apkalpošana".

Ja jūsu valsts nav norādīta šajā lapā, zvaniet uz garantijas talonā norādīto numuru. Ja nepieciešams remonts, sazinieties tikai ar De'Longhi klientu apkalpošanas centru. Adreses ir norādītas kopā ar ierīci piegādātajā garantijas sertifikātā.

### 1.3 Lejupielādējiet aplikāciju!



Lejupielādējiet aplikāciju un izpildiet tajā sniegtās instrukcijas, lai izveidotu savu kontu.

Aplikācijā pieejamas radošas receptes, informācija, padomi un interesanti fakti par kafijas pasauli, kā arī informācija par jūsu ierīci.

PĀRLIECINIETIES, VAI APLIKĀCIJA JŪSU VALSTĪ IR PIEEJAMA:

app-availability.delonghi.com

Savienotajos modeļos virkni funkciju iespējams vadīt attālināti no Coffee Link aplikācijas.

 Šis simbols apzīmē funkcijas, ko iespējams vadīt, izmantojot aplikāciju.

Varat arī izveidot jaunu dzērienu receptes un saglabāt tās savā ierīcē.

#### Lūdzu, ņemiet vērā!

- Lai piekļūtu funkcijām no aplikācijas, iespējotiet savienojumu ierīces iestatījumos izvēlnē (skatiet "6.3 Savienojamība").
- Saderīgo ierīču sarakstu skatiet vietnē "compatibledevices.delonghi.com".

## 2. APRAKSTS







### 2.1 Ierīces apraksts (A)

- A1. Pupiņu tvertnes vāciņš
- A2. Pupiņu tvertne
- A3. Maluma rupjuma regulēšanas ripa
- A4. Maļtās kafijas piltuve
- A5. Gatavošanas bloka pārloks
- A6. Izņemams gatavošanas bloks
- A7. Kafijas snipji (regulējams augstums)
- A8. Piederumu savienotājs
- A9.  poga: lai ieslēgtu un izslēgtu ierīci (gaidstāve)
- A10. Kafijas atlikumu tvertne
- A11. Kafijas atlikumu tvertnes balsts
- A12. Kondensāta paplāte
- A13. Krūzīšu paplāte
- A14. Paplātes režģis
- A15. Pīlēšanas paplāte
- A16. Ceļojumu krūzes nodalījums
- A17. Ceļojumu krūzes nodalījuma pārloka mezgls
- A18. Pārloka režģis
- A19. Pārloka režģa balsts
- A20. Pīlēšanas paplātes ūdens līmeņa rādītājs
- A21. Strāvas vads
- A22. Ūdens tvertnes vāciņš
- A23. Ūdens tvertne

### 2.2 Vadības paneļa apraksts (B)

- B1. "Auksto" dzērienu izvēlne
- B2. "Ceļa" dzērienu izvēlne
- B3. "Karsto" dzērienu izvēlne
- B4. "Izlases" dzērienu izvēlne

### 2.3 Sākumlapas apraksts (galvenais ekrāns) (C)

- C1. Atlasāmie dzērieni (tieša izvēle)
- C2. Lai parādītu un pielāgotu dzērienu iestatījumus
- C3. Ierīces iestatījumu izvēlne
- C4. Indikatoru lampiņas:
  -  Kafijas automāts gaida pirmo savienojumu
  -  Aktivizēta Wi-Fi lampiņa
  -  Tikla savienojuma neesamības lampiņa
  -  Aktivizētas enerģijas taupīšanas lampiņa
  -  Lampiņa par piena karafes tīrīšanas nepieciešamību
  -  Lampiņa par atkalķošanas nepieciešamību
  -  Lampiņa par filtra maiņu
- C5. Tehnoloģija Bean Adapt Technology (iespējama no aplikācijas): skatiet "8.5 Bean Adapt Technology un Espresso SOUL"



C6. Pielāgojami profili (skatiet sadaļu "14. Personiskā profila atlasīšana")

## 2.4 Piederumu apraksts (D) (\* atšķiras atkarībā no modeļa)

### Piederumi sākuma komplektā:

- D1. "Vispārējās cietības pārbaudes" indikatora papīrs
- D2. Maltās kafijas mērkarote
- D3. Atkaļķošanas līdzeklis
- D4. Ūdens mikstinātāja filtrs
- D5. Tīrīšanas birstīte
- D6. Karstā ūdens snīpis
- D7. Ledus kubiņu paplāte

- D8. Kafijas kanna
- D9. Ceļojumu krūze

## 2.5 Piena (karstā) karafes apraksts (E)



- E1. Piena karafes vāciņš
- E2. Piena karafe
- E3. Putu regulēšanas/tīrīšanas ripa
- E4. Piena karafes savienotājs (noņemams tīrīšanai)
- E5. Piena snīpis (regulējams augstums)
- E6. Piena ieplūdes caurulīte (silikona)
- E7. Piena snīpja pagarinājums

## 2.6 Piena (aukstā) karafes apraksts (F)



- F1. Piena karafes vāciņš
- F2. Piena karafe
- F3. Putu regulēšanas/tīrīšanas ripa
- F4. Piena karafes savienotājs (noņemams tīrīšanai)
- F5. Piena snīpis
- F6. Piena ieplūdes caurulīte (stingra plastmasa)

## 3. IERĪCES IESTATĪŠANA

### Lūdzu, ņemiet vērā!

- Kafijas paliekas dzirnaviņās ir pirms tirdzniecības veikto iestatījumu pārbaudes rezultāts, kas apliecina mūsu rūpīgo attieksmi un uzmanību pret mūsu produktu kvalitāti.
- Pirmajā ierīces lietošanas reizē visi noņemamie piederumi (piena karafe (E) un (F), ceļojumu krūze\* (D9), kafijas kannā\* (D8), ūdens tvertne (A22) un (A23)), kas nonāks saskarē ar ūdeni vai pienu, jāizskalo ar karstu ūdeni. Iesakām mazgāt piena karafes trauku mazgāšanas mašīnā.

- Pielāgojiet ūdens cietības pakāpi iespējami ātri, izpildot norādījumus, kas sniegti sadaļā "17. Ūdens cietības iestatīšana".

1. Pievienojiet strāvas vadu (A21) elektrotīkla padevei (1. att.).

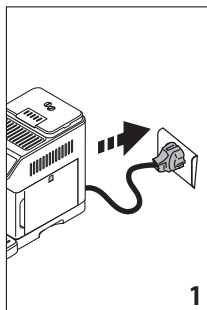

2. Nospiediet vajadzīgajai valodai atbilstošo karodziņu un apstipriniet izvēli, nospiežot uz "Done" (Gatavs).

Tagad izpildiet ierīces displejā redzamos norādījumus.

3. Noņemiet ūdens tvertni (A23) (2. att.) un uzpildiet līdz MAX līnijai ar svaigu aukstu dzermo ūdeni (3. att.).

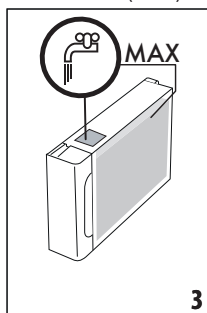
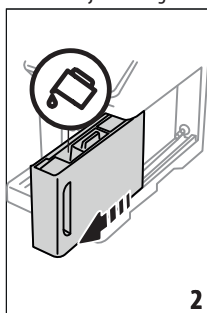

4. Pēc tam ievietojiet tvertni atpakaļ un apstipriniet, nospiežot uz "Next" (Tālāk).

5. Uzpildiet pupiņu tvertni (A2) (4. att.), pēc tam apstipriniet, nospiežot "Next" (Tālāk).

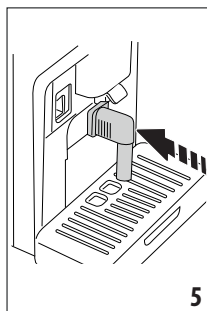
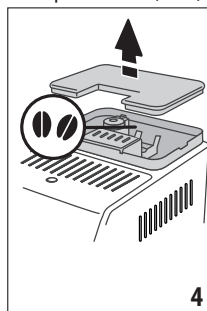

6. Ievietojiet karstā ūdens snīpi (D6) piederumu savienotājā (A8) (5. att.) un ievietojiet tvertni ar 200 ml minimālo tilpumu zem kafijas snīpjiem (A7) un karstā ūdens snīpja (6. att.).

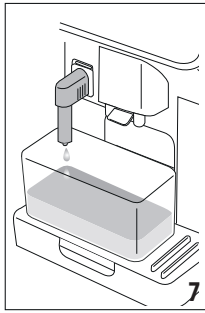
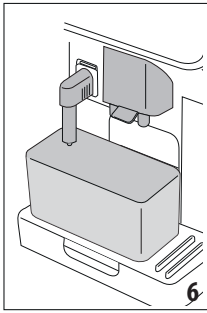

7. Nospiediet "OK", lai uzpildītu ūdens kontūru. Ierīce izdala ūdeni no karstā ūdens snipja (7. att.).
8. Padeves beigās ierīce turpina sildīšanu, veicot skalošanas ciklu, izdalot karsto ūdeni no kafijas snipjiem (8. att.).

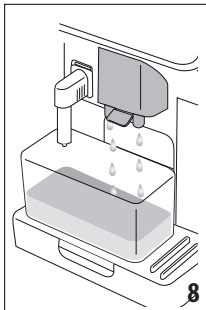

Būdamā uzsilusi, ierīce piedāvā pamācību, kā kafijas automātu lietot.

#### **Lūdzu, ņemiet vērā!**

- Pirmajā kafijas automāta lietošanas reizē jāpagatavo 4–5 krūzītes ar cappuccino, pirms varat iegūt apmierinošus rezultātus.
- Pirmajā ierīces lietošanas reizē ūdens kontūrs ir tukšs un ierīce darbojas skaļi. Troksnis samazinās nākamajās kontūra uzpildīšanas reizēs.

## **4. IERĪCES IESLĒGŠANA**

#### **Lūdzu, ņemiet vērā!**

- Katrā ierīces ieslēgšanas reizē tā izpilda automātisko iepriekšējās sildīšanas un skalošanas ciklu, ko nevar pārtraukt. Ierīce nav gatava lietošanai, kamēr šis cikls nav pabeigts.
- 1. Lai ieslēgtu ierīci, nospiediet  pogu (A9) (9. att.): ierīce ieslēdzas

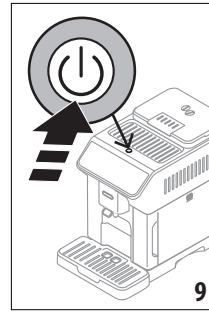

2. Būdamā uzsilusi, ierīce veic skalošanas ciklu, izdalot karsto ūdeni no kafijas snipjiem (A7); kā arī silda boileru, tas savukārt silda iekšējos kontūrus, cirkulējot karsto ūdeni.

## **5. IERĪCES IZSLĒGŠANA**

Kad kafijas automāts tiek izslēgts pēc kafijas gatavošanas, tas veic automātisku skalošanas ciklu.

1. Lai izslēgtu ierīci, nospiediet  pogu (A9) (9. att.).
2. Ja tā paredzēts, ierīce izskalo kafijas snipjus (A7) ar karstu ūdeni un tad izslēdzas (pāriet gaidstāves režīmā).

#### **Lūdzu, ņemiet vērā!**

Ja kādu laiku neizmanto ierīci, izslēdziet to un atvienojiet no elektrotīkla kontaktligzdas.

#### **Svarīgi!**

Nekad neatvienojiet ierīci, ja tā ir ieslēgta.

## **6. IZVĒLNES IESTATĪJUMI**

### **6.1 Skalošana**

Lietojiet šo funkciju, lai nodrošinātu karsto ūdeni no kafijas snipjiem (A7) (un, ja ievietots, no karstā ūdens snipja (D6)), lai iztīrītu un uzsilītu ierīces iekšējo kontūru.

Zem snipjiem novietojiet trauku ar vismaz 100 ml tilpumu (6. att.).

Lai iespējotu funkciju, turpiniet šādi:

1. Nospiediet uz iestatījumu izvēlnes (C3).
2. Displejā jābūt "Rinsing" (Skalošana).
3. Nospiediet "OK", lai sāktu izvadi. Pēc dažām sekundēm tiek izdalīts karsts ūdens, lai iztīrītu un uzsilītu ierīces iekšējo kontūru (7.–8. att.).
4. Lai pārtrauktu skalošanu, nospiediet "Stop" vai uzgaidiet, līdz skalošana tiek pārtraukta automātiski.

#### **Lūdzu, ņemiet vērā!**

- Ja ierīce netiek izmantota ilgāk par 3–4 dienām, ieslēdzot ierīci, pirms lietošanas stingri ieteicams izpildīt 2-3 skalošanas.
- Pēc tīrīšanas ir normāli, ja kafijas atlikumu tvertnē (A10) atrodas ūdens.

## 6.2 Atkalķošana



Instrukcijas par atkalķošanu skatiet sadaļā "16. Atkalķošana".

## 6.3 Savienojamība

Izmantojiet šo funkciju, lai iespējotu vai atspējotu savienojamību. Rikojieties šādi.

1. Nospiediet uz iestatījumu izvēlnes (C3).
2. Ritiniet lapas, līdz tiek rādīts "Connectivity" (Savienojamība).
3. Nospiediet "Next" (Tālāk).
4. Iespējojiet Wi-Fi savienojumu un tālvadību (izmantojot aplikāciju De'Longhi Coffee Link).
5. Ierīces PIN kods, kas nepieciešams savienojumam ar aplikāciju, tiek parādīts ekrānā.
6. Nospiediet "<", lai saglabātu jauno atlasīto un pārietu atpakaļ uz iestatījumu izvēlni.
7. Nospiediet "X", lai pārietu atpakaļ uz sākumlapu (C).

Sākumlapā simbols (C4), kas norāda savienojuma statusu, tiek rādīts pamīšus ar citiem simboliem (piem., atkalķošana u. tml.)

Simbols sākumlapā	Nozīme
	Savienojamība iespējota: kafijas automāts gaida pirmo savienojumu
	Ierīce ir pievienota
	Ierīce ir pievienota mājas Wi-Fi tīklā, taču nav tīkla vai nevar sasniegt mākonī
--	Savienojums atspējots. Lai iespējotu, atveriet iestatījumu izvēlni (C3)

### Lūdzu, ņemiet vērā!

- Ja tālvadības savienojums ir izslēgts, vairākas aplikācijas funkcijas nav pieejamas (piem., dzērienu gatavošana).
  - Ja maināt Wi-Fi tīkla nosaukumu vai paroli vai arī ja izveidojat savienojumu ar jaunu Wi-Fi tīklu, jums jāveic atiestatīšanas procedūra, kā aprakstīts turpinājumā.
1. Rikojieties, kā aprakstīts iepriekš 1.–3. punktā.
  2. Nospiediet "Reset" (Atiestatīt).
  3. Nospiediet "OK", lai apstiprinātu tīkla iestatījumu atcelšanu.
  4. No jauna izveidojiet savienojumu ar aplikāciju un atlasiet jaunus akreditācijas datus.

## 6.4 Dzirnaviņu regulēšana

Ierīce piedāvā pamācību, kā pareizi regulēt malšanu, lai gūtu labākos rezultātus.

1. Nospiediet uz iestatījumu izvēlnes (C3).
2. Ritiniet lapas, līdz tiek rādīts "Adjust grinder" (Dzirnaviņu regulēšana).

3. Nospiediet "Read more" (Lasīt vairāk), lai skatītu pamācību, kā pareizi regulēt maluma rupjumu.

### Lūdzu, ņemiet vērā!

- Pēc iepriekšminētās procedūras izpildes ieteicams vismaz 3 reizes pagatavot kafiju, pirms pielāgot vēlreiz. Ja kafija joprojām netiek pagatavota pareizi, atkārtojiet procedūru.
- Maluma rupjuma regulēšanas ripu (A3) drīkst griezt tikai kafijas dzirnaviņu darbības laikā kafijas gatavošanas sākotnējā posmā.

### Bean Adapt Technology

Ieteicams piekļūt funkcijai Bean Adapt Technology aplikācijā Coffee Link, lai pielāgotu šo parametru atbilstošajam iestatījumam izmantotajām kafijas pupiņām.

## 6.5 Kafijas temperatūra

Lai mainītu kafijas pagatavošanā izmantotā ūdens temperatūru, rikojieties šādi.

1. Nospiediet uz iestatījumu izvēlnes (C3).
2. Ritiniet lapas, līdz tiek rādīts "Coffee temperature" (Kafijas temperatūra).
3. Nospiediet "Set" (Iestatīt).
4. Atlasiet vēlamo temperatūru no piedāvātajām iespējām.
5. Nospiediet "<", lai saglabātu jauno atlasīto un pārietu atpakaļ uz iestatījumu izvēlni.
6. Nospiediet "X", lai pārietu atpakaļ uz sākumlapu (C).

### Lūdzu, ņemiet vērā!

Temperatūras maiņa visvairāk ietekmē lielos dzērienus.

### Bean Adapt Technology

Ieteicams piekļūt funkcijai Bean Adapt Technology aplikācijā Coffee Link, lai pielāgotu šo parametru atbilstošajam iestatījumam izmantotajām kafijas pupiņām.

## 6.6 Valodas

Lai mainītu sākumlapas valodu, rikojieties šādi.

1. Nospiediet uz iestatījumu izvēlnes (C3).
2. Ritiniet lapas, līdz tiek rādīts "Languages" (Valodas).
3. Nospiediet "Next" (Tālāk).
4. Nospiediet uz karodziņa, kas atbilst valodai, ko vēlaties iestatīt (nospiediet "Next" (Tālāk) vai "Back" (Atpakaļ), lai skatītu visas pieejamās valodas). Displejs uzreiz tiek atjaunināts ar izvēlēto valodu.
5. Nospiediet "<", lai saglabātu jauno atlasīto un pārietu atpakaļ uz iestatījumu izvēlni.
6. Nospiediet "X", lai pārietu atpakaļ uz sākumlapu (C).

## 6.7 Profilu izveidošana un rediģēšana

Varat izmantot šo funkciju, lai mainītu katra profila ikonas attēlu un krāsu. Lai pielāgotu ikonu, turpiniet šādi:

1. Nospiediet uz iestatījumu izvēlnes (C3).
2. Ritiniet lapas, līdz tiek rādīts "Create and edit profiles" (Profilu izveidošana un rediģēšana).

- Nospiediet "Next" (Tālāk).
- Lai izveidotu jaunu profilu, nospiediet "Add new" (Pievienot jaunu).  
Lai rediģētu esošu profilu, atlasiet profilu un nospiediet "Edit" (Rediģēt).
- Veiciet pielāgošanu un tad nospiediet "Save" (Saglabāt), lai apstiprinātu.
- Nospiediet "X", lai pārietu atpakaļ uz sāukmlapu (C).

## 6.8 Automātiskās izslēgšanās iestatīšana

Automātisko izslēgšanos var iestatīt, lai ierice izslēdzas pēc 15 vai 30 minūtēm, vai pēc 1 vai 3 stundām bezdarbības.

Lai ieprogrammētu automātisko izslēgšanos, rikoijeties šādi.

- Nospiediet uz iestatījumu izvēlnes (C3).
- Ritiniet lapas, līdz tiek rādīts "Set auto-off" (Automātiskās izslēgšanās iestatīšana).
- Atlasiet vēlamo laika intervālu (15 vai 30 minūtes, vai 1 vai 3 stundas).
- Nospiediet "X", lai saglabātu jauno atlasīto pārietu atpakaļ uz sāukmlapu (C).

## 6.9 Vispārīgi

- Nospiediet uz iestatījumu izvēlnes (C3).
- Ritiniet lapas, līdz tiek rādīts "General" (Vispārīgi).

Šeit varat iespējot vai atspējot šīs funkcijas ar vienkāršu pieskārienu:

- "Beep sound" (Pikstiena skaņa): kad iespējota, ierice katras darbības veikšanas brīdī raida pikstieni.
  - "Energy saving" (Energijas taupīšana): lietojiet šo funkciju, lai iespējotu vai atspējotu enerģijas taupīšanu. Pēc iespējošanas funkcija samazina enerģijas patēriņu atbilstoši Eiropas noteikumiem. Sāukmlapā redzams , kas rāda, ka darbojas enerģijas taupīšana.
- Nospiediet "X", lai saglabātu jauno atlasīto pārietu atpakaļ uz sāukmlapu (C).

## 6.10 Ūdens filtrs

Instrukcijas par filtru (D4) skatiet sadaļā "18. Ūdens mikstinātāja filtrs".

## 6.11 Ūdens cietība

Instrukcijas par ūdens cietības iestatīšanu skatiet sadaļā "17. Ūdens cietības iestatīšana".

## 6.12 Noklusējuma vērtības

Visi izvēlnes iestatījumi un lietotāja pielāgojumi tiek atiestatīti atpakaļ uz noklusējuma vērtībām (izņemot valodu un statistiku).

Rikoijeties šādi.

- Nospiediet uz iestatījumu izvēlnes (C3).
- Ritiniet lapas, līdz tiek rādīts "Default values" (Noklusējuma vērtības).

- Nospiediet "Next" (Tālāk).
- Atlasiet, vai vēlaties atiestatīt visu ierīci vai atsevišķu profilu, un tad nospiediet "Next" (Tālāk).
- Izpildiet norādījumus, pēc tam apstipriniet atiestati, nospiežot "OK".
- Nospiediet "X", lai pārietu atpakaļ uz sāukmlapu (C).

### Lūdzu, ņemiet vērā!

Kad ierīce (nevis individuālie profili) ir atiestatīta uz noklusējuma vērtībām, kafijas automāts atkal piedāvā iepazīšanās pamācību.

## 6.13 Ūdens notecināšana

Lai novērstu kontūrā esošā ūdens sasaldšanu, ja ierīce netiek izmantota ilgāku laiku vai pirms piegādes uz servisu, ieteicams iztukšot ūdens kontūru.

Rikoijeties šādi.

- Nospiediet uz iestatījumu izvēlnes (C3).
- Ritiniet lapas, līdz tiek rādīts "Drain water" (Ūdens notecināšana).
- Nospiediet "OK", lai sāktu vadīto procedūru.
- Izņemiet, iztukšojiet un atkal atlieciet vietā kafijas atlikumu tvertni (A10) un pilēšanas paplāti (A15) (10. att.), pēc tam nospiediet "Next" (Tālāk).

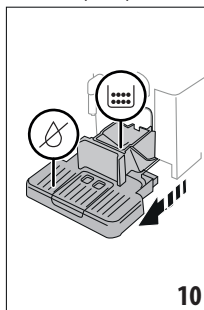

- Ievietojiet snipi (D6) savienotājā (A8) (5. att.).
- Novietojiet zem snipjiem 100 ml tvertni (6. att.). Nospiediet "Next" (Tālāk).
- Ierīce izpilda skalošanas ciklu, no snipjiem izvadot karstu ūdeni.
- Kad skalošana beigusies, izņemiet ūdens tvertni (A23) (11. att.) un iztukšojiet.
- Ja ierīcē ir ūdens mikstinātāja filtrs, izņemiet to (D4) no ūdens tvertnes un nospiediet "Next" (Tālāk).

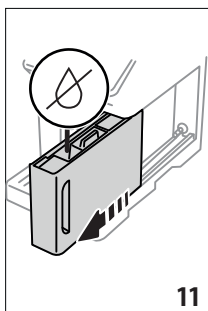

10. Ievietojiet tukšo ūdens tvertni atpakaļ ierīcē un nospiediet "Next" (Tālāk).
11. Uzgaidiet, līdz ierīce iztukšo kontūru. (Svarīgi: no snīpiem plūst karsts ūdens!). Ūdens kontūra iztukšošanas laikā ierīce darbība kļūst skaļāka. Tā ir normāla parādība.
12. Kad kontūrs ir tukšs, izņemiet un iztukšojiet pīlēšanas paplāti, ievietojiet atpakaļ ierīcē un nospiediet "Next" (Tālāk).
13. Nospiediet "OK". Ierīce izslēdzas (pāriet gaidstāvē).  
Nākamajā ierīces ieslēgšanas reizē izpildiet norādījumus sadaļā "3. Ierīces iestatīšana u".

## 6.14 Statistika

Tiek parādīta arī ierīci saistītā statistika. Lai skatītu statistiku, rīkojieties šādi.

1. Nospiediet uz iestatījumu izvēlnes (C3).
2. Ritiniet lapas līdz "Statistics" (Statistika), un displejā tiek parādīta pamata statistika. Lai skatītu vairāk informācijas, nospiediet "Read more" (Lasīt vairāk).
3. Nospiediet "<", lai atgrieztos iestatījumu izvēlnē.

## 7. DZĒRIENU ATLASĪŠANA

Ierīci var lietot, lai pagatavotu visdažādākos dzērienus.

 ar šo simbolu norādītie dzērieni ir pieejami arī izvēlnē "To Go" (Ceļā).

	Karsts		Auksts
Espresso	✓	✗	✓
2X Espresso	✓	✗	✗
Kafija	✓	✗	✗
Doppio+	✓	✗	✗
Long	✓	✗	✗
			→

	Karsts		Auksts
Americano 	✓	✗	✓
Kafijas kanna	✓	✗	✗
Cold Brew jeb auksti brūvēta kafija 	✗	✓	✗
Cold Brew Pot jeb auksti brūvētas kafijas kanna	✗	✓	✗
Cold Brew jeb auksti brūvētas kafijas sajaukšana	✗	✓	✗
Cold Brew Latte jeb auksti brūvētas kafijas latte 	✗	✓	✗
Cold Brew Cappuccino jeb auksti brūvētas kafijas Cappuccino 	✗	✓	✗
Kafija 	✗	✗	✓
Cappuccino 	✓	✗	✓
Latte Macchiato 	✓	✗	✓
Caffelatte 	✓	✗	✓
Cappuccino Mix 	✓	✗	✓
Espresso Macchiato	✓	✗	✗
Balta kafija 	✓	✗	✓
Cappuccino +	✓	✗	✗
Cortado	✓	✗	✗
Piens 	✓	✗	✓
Tējas funkcija	✓	✗	✗
Karstais ūdens	✓	✗	✗

No paneļa piekļūstiet tam dzēriena veidam, ko vēlaties gatavot (karsts, auksts, ceļā-ceļojumu krūzē) un uzstādiat vajadzīgos piederumus.

## 8. KAFIJAS DZĒRIENU PAGATAVOŠANA

### 8.1 Kafijas automāta sagatavošana kafijas dzērienu gatavošanai

#### Svarīgi!

Neizmantojiet zaļas, karamelizētas vai sacukurotas kafijas puķiņas, jo tās var pielipt pie kafijas dzirnaviņām un padarīt tās nelietojamas.

1. Novietojiet 1 vai 2 krūzītes zem kafijas snipjiem (A7).
2. Nolaidiet snipjus pēc iespējas tuvu krūzītei (12. att.). Tā iegūsiet krēmīgāku kafiju.

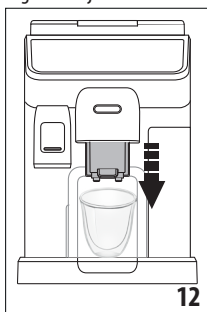

### 8.2 Tieši izvēlēti dzērieni

1. Nospiediet sākuļlapā (C) to attēlu, kas atbilst kafijai, ko vēlaties pagatavot (C1) (piem., espresso, 13. att.)

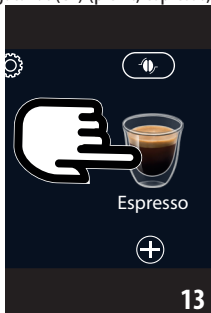

2. **Karsts kafijas dzēriens:** ierīce sāk gatavošanu.  
**Cold Extraction Technology (Aukstās ekstrakcijas tehnoloģija):**

- Atlasiet vajadzīgo intensitāti: "Original" (Oriģināla) vai "Intense" (Intensīva), pēc tam nospiediet "Next" (Tālāk);
- Pirms izvades kafijas automāts piedāvā ledus kubiņu daudzumu. Pievienojiet uz glāzes norādīto skaitu ledus kubiņu (14. att.), tad nospiediet "Brew" (Gatavot).



- Ierīce sāk dzēriena gatavošanu, un displejā parādās katra atsevišķā posma (kafijas malšana, sagatavošana un gatavošana) apraksts.

#### Lūdzu, ņemiet vērā!

- Coffee Extraction Technology ir lēna ekstrahēšana: tāpēc tas aizņems dažas minūtes.
- Pirms aukstu dzērienu pasniegšanas iztukšojiet ūdens tvertni, rūpīgi izskalojiet un piepildiet ar svaigu dzera- mo ūdeni.
- Gatavojot Cold Brew dzērienus pēc karsto dzērienu pa- gatavošanas, ierīce piedāvā veikt auksto skalošanu, lai optimizētu dzērienu temperatūru. Šādā gadījumā turpi- nen skalošanu tvertnē vai izlaidiet ieteikumu.

#### Citi aukstas kafijas dzērieni:

- atlasiet "Ice" (Ar ledu) vai "Extra Ice" (Ar daudz ledu): nospiediet "Next" (Tālāk).
- Atkarībā no iepriekšējās atlasē ierīce pirms dzēriena padeves piedāvā ledu kubiņu skaitu. Pievienojiet uz glāzes norādīto skaitu ledu kubiņu (14. att.), tad nospiediet "Brew" (Gatavot).
- Ierīce sāk gatavošanu.

Displejā parādās katra atsevišķā posma (malšana, kafijas gata- vošana) apraksts.

Gatavošanai beidzoties, ierīce ir gatava nākamā dzēriena pagatavošanai.

### 8.3 Dzērienu pielāgošana

Lai pagatavotu kafijas dzērienus atbilstoši pielāgotiem para- metriem, rīkojieties šādi.

1. Nospiediet  (C2) attēla apakšā atbilstoši vēlamajai ka- fijai (piem., espresso, 15. att.). Displejā parādās parametri, ko iespējams pielāgot atbilstoši vēlmēm:

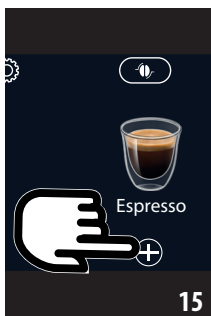

Izmērs	
Intensitāte	

- 2. Karsts kafijas dzēriens:** pēc parametru iestatīšanas nospiediet "Brew" (Gatavot). Ierīce sāk dzēriena gatavošanu, un displejā parādās katra atsevišķā posma (malšana, kafijas gatavošana) apraksts.

**Cold Extraction Technology (Aukstās ekstrakcijas tehnoloģija):** iestatiet izmēru, tad nospiediet "Start" (Sākt) un rīkojieties šādi.

- Atlasiet vajadzīgo intensitāti: "Original" (Oriģināla) vai "Intense" (Intensīva), pēc tam nospiediet "Next" Tālāk";
- Pirms izvades kafijas automāts piedāvā ledus kubiņu daudzumu. Pievienojiet uz glāzes norādīto skaitu ledus kubiņu (14. att.), tad nospiediet "Brew" (Gatavot).
- Ierīce sāk dzēriena gatavošanu, un displejā parādās katra atsevišķā posma (kafijas malšana, sagatavošana un gatavošana) apraksts.

#### Lūdzu, ņemiet vērā!

- Coffee Extraction Technology ir lēna ekstrahēšana: tāpēc tas aizņems dažas minūtes.
- Pirms aukstu dzērienu pasniegšanas iztukšojiet ūdens tvertni, rūpīgi izskalojiet un piepildiet ar svaigu dzērmo ūdeni.
- Gatavojot Cold Brew dzērienus pēc karsto dzērienu pagatavošanas, ierīce piedāvā veikt auksto skalošanu, lai optimizētu dzērienu temperatūru. Šādā gadījumā turpiniet skalošanu tvertnē vai izlaidiet ieteikumu.

**Citi aukstas kafijas dzērieni:** iestatiet parametrus, tad nospiediet "Start" (Sākt) un rīkojieties šādi.

- Atlasiet "Ice" (Ar ledu) vai "Extra Ice" (Ar daudz ledu), lai pagatavotu dzērienu, pēc tam nospiediet "Next" (Tālāk).
- Atkarībā no iepriekšējās atlasēs ierīce pirms dzēriena padeves piedāvā ledus kubiņu skaitu. Pievienojiet uz glāzes norādīto skaitu ledus kubiņu (14. att.), tad nospiediet "Brew" (Gatavot).

- Ierīce sāk dzēriena gatavošanu, un displejā parādās katra atsevišķā posma (malšana, kafijas gatavošana) apraksts.
3. Kad dzēriens ir izvadīts, nospiediet "Save" (Saglabāt), lai saglabātu jaunus iestatījumus, vai "Cancel" (Atcelt), lai paturētu iepriekšējos parametrus.

#### Lūdzu, ņemiet vērā!

Ja saglabājat jaunus iestatījumus, tie tiek saglabāti TIKAI atlasītajā profilā.

4. Nospiediet "X", lai pārietu atpakaļ uz sākumlapu (C). Ierīce tagad ir gatava atkārtotai izmantošanai.

## 8.4 Kafijas pagatavošana no maltās kafijas

### Svarīgi!

- Nekad nepievienojiet iepriekš maltu kafiju, kad ierīce ir izslēgta vai ja kafija var izbirt ierīces iekšpusē un to piesārņot. Tas var radīt kafijas automāta bojājumus.
- Nekādā gadījumā nelietojiet vairāk par 1 ar kafiju pildītu mērkarotes iedaļu (D2), jo tas var piesārņot kafijas automātu vai nosprostot piltuvi (A4).

Lietojot malto kafiju, vienlaicīgi var pagatavot tikai vienu krūzīti.

- **Long** kafijas pagatavošana: gatavošanas vidū, kad ierīce pieprasa, pievienojiet vienu mērkarotes iedaļu maltas kafijas un nospiediet "OK".
- Jūs nevarat pagatavot **Doppio+**, **2x Espresso**, **Coffee Pot**, **Cappuccino+** un **Cold Brew** dzērienus, izmantojot iepriekš maltu kafiju.

1. Nospiediet (C2) attēla apakšā atbilstoši vēlamajai kafijai (piem., espresso, 15. att.). Displejā parādās parametri, ko iespējams pielāgot atbilstoši vēlmēm.
2. Izvelieties daudzumu un iepriekšēji maltu kafiju .
3. Nospiediet "Brew" (Gatavot).
4. Paceliet iepriekšēji maltās kafijas piltuves vāciņu, pārliedziet, vai piltuve (A4) nav aizsprostota, tad pievienojiet vienu mērkarotes iedaļu (D2) maltās kafijas (16. att.). Nospiediet "OK" (Labi), lai gatavotu dzērienu.

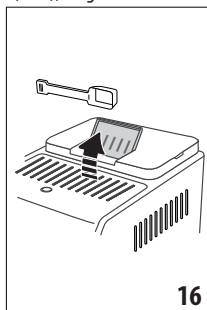

5. Ierīce sāk dzēriena gatavošanu, un displejā parādās katra atsevišķā posma (malšana, kafijas gatavošana) apraksts.

Gatavošanai beidzoties, ierīce ir gatava nākamā dzēriena pagatavošanai.

## 8.5 Bean Adapt Technology un Espresso SOUL

Ērti pieejams kafijas eksperts, kas palīdzēs jums optimizēt kafijas gatavošanu un gala rezultātu jūsu krūzītē tikai dažos soļos.

Viedā tehnoloģija uzvedina jūs pielāgot ierīci atbilstoši izmantotajām kafijas pupiņām no maluma rupjuma līdz gatavošanai, katru posmu regulējot tā, lai iegūtu no kafijas pupiņām labākos rezultātus.

Lejupielādējiet un atveriet aplikāciju Coffee Link, lai uzzinātu vairāk.

Kad iestatījumi saglabāti aplikācijas sadaļā "Bean Adapt Technology", varat izmantot "Espresso SOUL" (C1) dzērienu sākumlapā (C).

Lai pagatavotu espresso, izpildiet norādījumus sadaļā "8.2 Tieši izvēlēti dzērieni".

### Lūdzu, ņemiet vērā!

Varat pielāgot dzēriena "Espresso SOUL" daudzumu, kā aprakstīts sadaļā "8.3 Dzērienu pielāgošana".

## 8.6 Vispārēji norādījumi par kafijas dzērienu gatavošanu

- Lielākajai daļai dzērienu pietiek ar ūdens daudzumu virs 1. līmeņa. Vienmēr uzpildot virs 1. līmeņa, ierīce ir iespēja novērtēt dzērienu gatavošanai pieejamo ūdens daudzumu.
- Kamēr ierīce kafiju gatavo, šādu gatavošanu iespējams pārtraukt jebkurā brīdī, nospiežot "Stop" (Apturēt) vai "Cancel" (Atcelt).
- Tiklīdz padeve ir pabeigta, lai palielinātu kafijas daudzumu krūzītē, vienkārši nospiediet "Extra" (Papildus). Kad sasniegts nepieciešamais daudzums, nospiediet "Stop" (Apturēt) vai "Cancel" (Atcelt).
- Ierīces lietošanas laikā var tikt rādītas dažādas brīdinājuma ziņas ("Please fill the tank with fresh water up to MAX level" (Lūdzu, uzpildiet tvertni ar svaigu ūdeni līdz līmenim MAX) u. tml.). To nozīme ir izskaidrota sadaļā "20. Parādītie ziņojumi".
- Aukstās ekstrakcijas tehnoloģija:** lai rezultāti, gatavojot aukstus dzērienus, būtu labākie, piepildiet ūdens tvertni ar svaigu dzeramo ūdeni.
- Ja kafija tiek gatavota pa pilienam, pārāk vāja un nepietiekami krēmīga vai pārāk auksta, lasiet pamācību, kā regulēt malšanu (skatiet sadaļu "6.4 Dzirnviņu regulēšana") un sadaļu "21. Traucējummeklēšana".
- Ja aktivizēts režīms "Energy Saving" (Energijas taupīšana), iespējams, būs jāuzgaida dažas sekundes, pirms tiek izvadīta pirmā kafija.

## 8.7 Padomi karstākai kafijai

Lai pagatavotu karstāku kafiju, rikojieties šādi:

- veiciet karsto skalošanas ciklu pirms karsto dzērienu gatavošanas (sadaļa "6.1 Skalošana");
- uzsildiet krūzītes ar karstu ūdeni, izmantojot karstā ūdens funkciju (skatiet sadaļu "10. Karstā ūdens un karstas tējas gatavošana").
- palieliniet kafijas temperatūru (sadaļa "6.5 Kafijas temperatūra").

## 8.8 Kafija/Cold Brew kannā

Coffee Pot un Cold Brew Pot ir divi dzērienu veidi, ko izbaudīt uzņēmumā; Coffee Pot pamatā ir Espresso, maigs un sabalansēts, ar smalku krēma slāni; Cold Brew Pot pamatā ir Cold Brew dzēriens, lai padalītos ar atsvaidzinošu brīdi.

Papildu piederums atsevišķiem modeļiem:	
	Krūze (tilpums 1 litrs)
	Tips: DLSC021
	EAN: 8004399333642

Lai pagatavotu dzērienu, rikojieties šādi:

- sākumlapā (C) nospiediet uz attēla, kas atbilst vēlamajam dzērienam "Pot" (C1);
- pagatavojamo krūzišu skaita un vēlamās intensitātes izvēle;

Krūzišu skaits	Malumu skaits	Kopējais daudzums (ml)*	
		Kafijas kannā	Cold Brew Pot jeb auksti brūvētas kafijas kannā
2	2	250	240
3	3	375	360
4	4	500	480
5	5	625	600
6	6	750	720

\* Norādītais daudzums ir aptuvenis un var atšķirties atkarībā no kafijas tipa.

- Nospiediet "Start" (Sākt), lai pārietu uz nākamo soli.
- Karstas kafijas kannā:**
  - Uzpildiet tvertni (A23) ar ūdeni un uzpildiet pupiņu tvertni (A2), kā norādīts displejā (17. att.).



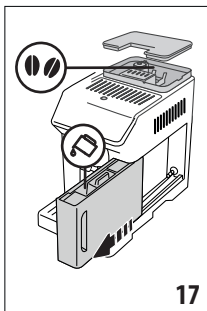

- Pārlicinoties, vai dzērieniem, ko vēlaties gatavot, ūdens un kafijas ir pietiekami, nospiediet "Next" (Tālāk).

### Cold Brew Pot jeb auksti brūvētas kafijas kannu:

#### Lūdzu, ņemiet vērā!

Pirms aukstu dzērienu pasniegšanas iztukšojiet ūdens tvertni, rūpīgi izskalojiet un piepildiet ar svaigu dzeramo ūdeni.

- Atlasiet vajadzīgo intensitāti: "Original" (Oriģināla) vai "Intense" (Intensīva), pēc tam nospiediet "Next" (Tālāk);
  - Uzpildiet tvertni (A23) ar ūdeni un uzpildiet pupiņu tvertni (A2), kā norādīts displejā (17. att.).
  - Pārlicinoties, vai dzērieniem, ko vēlaties gatavot, ūdens un kafijas ir pietiekami, nospiediet "Next" (Tālāk).
5. Novietojiet kafijas kannu (D8) zem kafijas snipjiem (A7). Nospiediet "Brew" (Gatavot).
  6. Ierīce sāk dzēriena gatavošanu ar tādu skaitu malumu, kāds atbilst pagatavojamo krūzīšu skaitam, un displejā parādās katra atsevišķā posma (malšana, kafijas gatavošana) apraksts.

#### Lūdzu, ņemiet vērā!

"Cancel" (Atcelt) vai "Stop" (Apturēt): nospiediet, lai pilnībā pārtrauktu gatavošanu un pārietu atpakaļ uz sāuklapi.

7. Kad dzēriens ir izvadīts, nospiediet "Save" (Saglabāt), lai saglabātu jaunus iestatījumus, vai "Cancel" (Atcelt), lai patērētu iepriekšējos parametrus.
8. Nospiediet "X", lai pārietu atpakaļ uz sāuklapi (C). Ierīce tagad ir gatava atkārtotai izmantošanai.

#### Lūdzu, ņemiet vērā!

Ja saglabājat jaunus iestatījumus, tie tiek saglabāti TIKAI atlasītajā profilā.

## DROŠĪBAS BRĪDINĀJUMI

Pēc karstas kafijas krūzes pagatavošanas, atstājiet ierīci 5 minūtes atdzist, pirms gatavojat citu dzērienu. Pārkaršanas risks!

### 8.9 Kafijas kannas tīrīšana

Pēc katras lietošanas reizes mazgājiet kafijas kannu (D8) ar karstu ūdeni un vāju mazgāšanas līdzekli.

Rūpīgi izskalojiet karstā ūdeni, lai nomazgātu visas tīrīšanas līdzekļa atliekas. Kafijas kannu var mazgāt trauku mašīnā.

## 9. PIENU SATUROŠU DZĒRIENU PAGATAVOŠANA



### 9.1 Piena karafju (E un F) sagatavošana

#### Lūdzu, ņemiet vērā!

Lai novērstu sliktas kvalitātes piena putas vai lielus burbuļus pienā, vienmēr tīriet piena karafes, kā aprakstīts sadaļā "9.6 Piena karafes tīrīšana pēc lietošanas" un "15.10 Piena karafju (E) un (F) tīrīšana".

### 9.2 Kādu pienu lietot?

Putu kvalitāte ir atkarīga no:

- piena vai augu izcelsmes dzēriena temperatūras (lai iegūtu labākos rezultātus, pienu vai augu izcelsmes dzērienus vienmēr lietojiet ledusskapja temperatūrā (5 °C);
- piena vai augu izcelsmes dzēriena veida;
- izmantotā piena markas;
- sastāvdaļām un uzturvērtības.

	LatteCrema HOT	LatteCrema COOL
Govs piens		
Pilnpiens (tauku saturs >3,5%)		✗
Puskrejots piens (tauku saturs starp 1,5 un 1,8%)	✓	✗
Vāji piens (tauku saturs < 0,5%)		✓
Augu izcelsmes dzērieni		
Soja	✓	✓
Mandeles	✓	✓
Auzas	✓	✓

### 9.3 Piena karafju uzpildīšana un pievienošana

1. Atveriet vāciņu (E1) vai (F1) (18. att.).

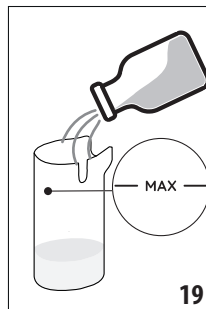
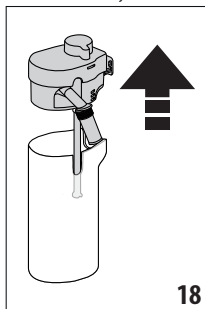

- Uzpildiet piena karafi (E2) vai (F2) ar pietiekamu daudzumu piena, nepārsniedzot MAX līmeņa atzīmi uz karafes (19. att.).
- Piena ieklūdes caurulītei (E6) vai (F6) noteikti jābūt pareizi ievietotai piena karafes vāciņa pamatnē (20. att.).

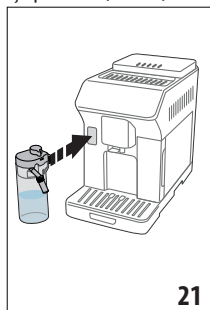
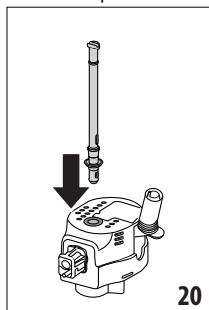



- Uzlieciet vāciņu atpakal uz piena karafes.
- Piestipriniet karafi savienotājam (A8) un iebīdīet līdz galam (21. att.). Ierīce raida pikstienu (ja šī funkcija iespējota).
- Novietojiet pietiekami lielu krūzīti zem kafijas snipjiem (A7) un piena snipja (E5) vai (F5). Pagarināt iespējams tikai piena snipi (E5), ieregulējot tā pagarinājumu.
- Atlasiet dzērienu, ko vēlaties pagatavot, kā aprakstīt turpmākajās rindkopās.

**Lūdzu, ņemiet vērā!**

Ja aktivizēts režīms "Energy Saving" (Enerģijas taupīšana) (skatiet sadaļu "6.9 Vispārīgi"), iespējams, būs dažas sekundes jāuzgaida, pirms tiek pagatavots dzēriens.

**9.4 Putu līmeņa regulēšana**

Grieziet putu regulēšanas ripu (E3) vai (F3), lai pielāgotu padotā piena putu daudzumu piena dzērienu gatavošanas laikā.

Ripas pozīcija	Ieteicams...		
	Karsts		Auksts
 MIN putas	<ul style="list-style-type: none"> <li>Caffelatte</li> <li>Karsts piens (neputots)</li> </ul>	—	<ul style="list-style-type: none"> <li>Caffelatte</li> </ul>
 MED (mērenas) putas	<ul style="list-style-type: none"> <li>Latte Macchiato</li> <li>Balta kafija</li> <li>Cortado</li> </ul>	<ul style="list-style-type: none"> <li>Cold Brew Latte jeb auksti brūvētas kafijas latte</li> </ul>	<ul style="list-style-type: none"> <li>Latte Macchiato</li> <li>Balta kafija</li> </ul>

 MAX (maks.) putas	<ul style="list-style-type: none"> <li>Cappuccino</li> <li>Cappuccino Mix</li> <li>Espresso Macchiato</li> <li>Cappuccino + Karsts piens (putots)</li> </ul>	<ul style="list-style-type: none"> <li>Cold Brew Cappuccino jeb auksti brūvētas kafijas Cappuccino</li> </ul>	<ul style="list-style-type: none"> <li>Cappuccino</li> <li>Cappuccino Mix</li> <li>Auksts piens (putots)</li> </ul>
--	--	---	---

**9.5 Pienu saturošu dzērienu pagatavošana**

Sāklumpā (C) nospiediet uz attēla, kas atbilst dzērienam, ko vēlaties pagatavot (C1).

Tāpat kā kafijas dzērienu gadījumā, iespējams izveidot pielāgotu dzērienu, nospiežot simbolu (+) (C2) attēla apakšā sāklumpā.

**9.6 Piena karafes tīrīšana pēc lietošanas**

Katru reizi pēc piena dzēriena padeves ierīce prasa veikt TĪRĪŠANAS funkciju, lai notīrītu piena karafes vāciņu (E1) vai (F1). Lai sāktu tīrīšanu, rīkojieties šādi:

- Atstājiet piena karafi ierīcē (tā nav jāiztukā).
- Novietojiet krūzīti vai citu trauku zem piena snipja (E5) vai (F5) (22. att.).

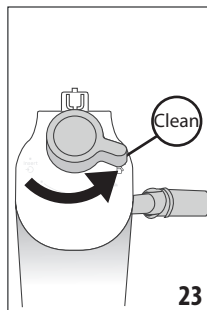
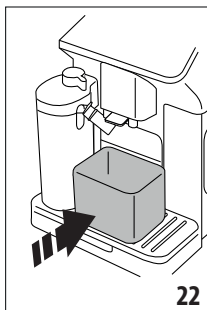

- Pagrieziet putu regulēšanas/tīrīšanas ripu (E3) vai (F3) pret "Clean" (Tīrīt) (23. att.). No piena snipja tiek izvadīts karsts ūdens un tvaiks. Tīrīšana tiek izbeigta automātiski.
- Pagrieziet ripu atpakal uz vienu no putu atlasēs iedaļām.



**Ja vēlaties secīgi pagatavot vairākus dzērienus:**

- lai turpinātu nākamo dzērienu gatavošanu, kad parādās ziņa "Clean" (Tīrīt), nospiediet "Cancel" (Atcelt). Iztīriet piena karafi pēc pēdējā dzēriena pagatavošanas.

**Beidzoties gatavošanai, piena karafē ir tukša vai arī tajā nav pietiekami daudz piena citiem dzērieniem.**

- Pēc tīrīšanas ar funkciju "Clean" (Tīrīšana) izņemiet piena karafi un notīriet visus tās komponentus, kā aprakstīts sadaļā "15.10 Piena karafju (E) un (F) tīrīšana"

**Beidzoties gatavošanai, karafē ir pietiekami daudz piena citiem dzērieniem.**

- Pēc tīrīšanas ar funkciju "Clean" (Tīrīšana) izņemiet piena karafi un nekavējoties ielieciet ledusskapī. "HOT" (Karsto) karafi  var glabāt ledusskapī ne vairāk kā 2 dienas; "COOL" (Auksto) karafi  var glabāt ledusskapī ne vairāk kā 1 dienu: pēc tam visas daļas jātīra, kā norādīts sadaļā "15.10 Piena karafju (E) un (F) tīrīšana".

### Svarīgi!

Ja piena karafe atstāta ārpus ledusskapja ilgāk par **30 minūtēm**, izjauciet to un notīriet visus komponentus, kā aprakstīts sadaļā "15.10 Piena karafju (E) un (F) tīrīšana".

### Vispārīgas piezīmes pēc piena dzērienu gatavošanas.

- Ja piena karafi neiztīrāt, sākumlapā parādās simbols , atgādinot, ka jātīra karafe.
- Dažos gadījumos pirms karafes tīrīšanas ierīcei būs jāuzsilst.
- Lai nodrošinātu pareizu tīrīšanu, uzgaidiet, līdz beidzas tīrīšanas funkcija. Funkcija ir automātiska. Procesa laikā to nedrīkst pārtraukt.

## 10. KARSTĀ ŪDENS UN KARSTAS TĒJAS GATAVOŠANA

### 10.1 Ierīces sagatavošana

1. Ievietojiet karstā ūdens snipi (D6) kafijas automātā (5. att.).
2. Novietojiet zem snipja krūzīti.

### Augstu glāžu lietošana:

- paceliet pārloku (A17) (24. att.) un ievietojiet glāzi nodaļījumā (A16);
- pagrieziet ūdens snipi (25. att.).

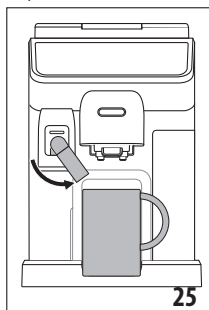
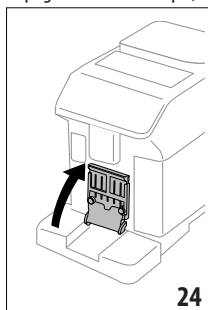

### 10.2 Karstas tējas gatavošana

1. Sākumlapā (C) nospiediet uz attēla, kas atbilst tējai (C1).
2. Pielāgojiet daudzumu un temperatūru.
3. Nospiediet "Brew" (Gatavot). Gatavošana sākas un beidzas automātiski.

### Lūdzu, ņemiet vērā!

- Lai pārtrauktu gatavošanu, nospiediet "Stop" (Apturēt) vai "Cancel" (Pārtraukt).

- Tiklīdz padeve ir pabeigta, lai palielinātu ūdens daudzumu krūzītē, vienkārši nospiediet "Extra" (Papildus). Kad sasniegts nepieciešamais daudzums, nospiediet "Stop" (Apturēt) vai "Cancel" (Atcelt).

## 10.3 Karstā ūdens gatavošana

### Tieša izvēle

1. Sākumlapā (C) nospiediet uz attēla, kas atbilst karstam ūdenim (C1). Gatavošana sākas un beidzas automātiski.

### Daudzuma pielāgošana

1. Nospiediet  (C2) karstajam ūdenim atbilstošā attēla apakšā: displejā parādās atlasāmais daudzums.
2. Nospiediet "Brew" (Gatavot). Gatavošana sākas un beidzas automātiski.

### Lūdzu, ņemiet vērā!

- Lai pārtrauktu gatavošanu, nospiediet "Stop" (Apturēt) vai "Cancel" (Pārtraukt).
- Tiklīdz padeve ir pabeigta, lai palielinātu ūdens daudzumu krūzītē, vienkārši nospiediet "Extra" (Papildus). Kad sasniegts nepieciešamais daudzums, nospiediet "Stop" (Apturēt) vai "Cancel" (Atcelt).

## 11. DZĒRIENU IZLASE

Katrā profilā var izveidot dzērienu izlases kolekciju. Rikojieties šādi.

1. Nospiediet  (C2) tā attēla apakšā, kas atbilst dzērienam, ko vēlaties iekļaut kolekcijā.

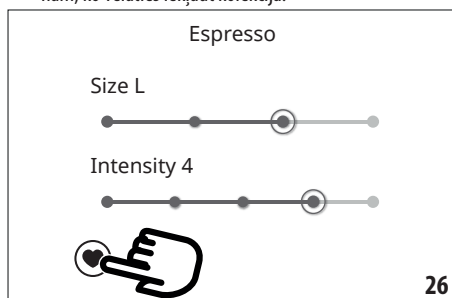

2. Atlasiet sirsniņu (26. att.).
3. Nospiediet "X", lai pārietu atpakaļ uz sākumlapu (C). Tagad dzēriens ir iekļauts kolekcijā, un tam var piekļūt, nospiežot uz Favourites (B4) (Izlase) no vadības panela (B).

### Lūdzu, ņemiet vērā!

Dzērienu secību kolekcijā var mainīt.

1. Nospiediet .
2. Atlasiet pārvietojamo dzērienu.
3. Ar bultiņām mainiet dzērienu secību.
4. Nospiediet "X", lai pārietu atpakaļ uz sākumlapu (C).

## 12. "TO GO" (CEĻA) DZĒRIENU GATAVOŠANA ☺

"Ceļa" funkcija ir ideāli piemērota tiem, kuri vēlas pagatavot pielāgotu dzērienu līdzņemšanai.

Papildu piederums atsevišķiem modeļiem:	
	Ceļojumu krūze (tilpums 473 ml/160 mm H)
	Tips: DLSC073
	EAN: 8004399024083

1. Sagatavojiet kafijas automātu ar tiem piederumiem, kādi nepieciešami, lai pagatavotu vēlamo dzērienu (E, F).
2. Paceliet pārloku (A17) (24. att.) un ievietojiet ceļojumu krūzi nodalījumā (A16) (27. att.).

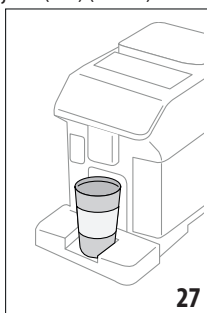

3. Nospiediet "To Go" (Ceļa) (B2).

### Lietojot šo funkciju pirmo reizi

- Nospiediet "Start" (Sākt).
- Nospiežot , tiek rādīta informācija par daudzuma vērtībām, kādas atbilst ceļojumu krūzes izmēram.
- Atlasiet izmantotās ceļojumu krūzes (Piccolo, Medio, Grande) (maza, vidēja, liela) izmēru un nospiediet "Next" (Tālāk).
- Ierīce informē, ka gatavošanas beigās būs iespējams pielāgot daudzumu, lai saglabātu konkrētās krūzes precīzu tilpumu. Nospiediet "Next" (Tālāk).
- 4. Atlasiet dzēriena veidu, kādu vēlaties gatavot (Hot (B3) (Karsts) vai Cold (B1) (Auksts)).
- 5. Ritiniet cauri dzērieniem sākuma lapā (C), līdz tiek parādīts vēlamais dzēriens. Atlasiet dzērienu un pielāgojiet ierīces piedāvātos parametrus. Turpiniet gatavošanu.
- 6. Gatavošanas beigās varat korigēt izvadīto daudzumu, lai nākamajā reizē kafijas automāts jūsu izmantotajai ceļojumu krūzei atbilstošu dzēriena daudzumu.

### Lūdzu, ņemiet vērā!

- Katru reizi, kad izmantojat krūzi, kas atšķiras no iepriekš lietotās, iesakām palikt blakus, lai precizētu padotā dzēriena daudzumu.
- Ja saglabājat jaunus iestatījumus, tie tiek saglabāti TIKAI atlasītajā profilā.

- Lai uzturētu karsto dzērienu temperatūru, iepriekš uzsildiet ceļojuma krūzi ar karstu ūdeni.
- Ceļojumu krūze jāizmanto tikai sākumlapā esošiem dzērieniem.
- Lai izmantotu citu ceļojumu krūzīti, nevis komplektācijā iekļauto, tā nevar būt augstāka par 16 cm.

### Svarīgi

- Pirms vāka uzskrūvēšanas atveriet noslēdzošo vāciņu, lai izlaistu spiedienu.
- **Dzērieni ar pienu:** beidzoties gatavošanai, iztīriet piena karafi (skatiet sadaļu "9.6 Piena karafes tīrīšana pēc lietošanas").
- Izlietojiet dzērienu maksimāli 2 stundu laikā. Pēc šī laika iztukšojiet un iztīriet, kā aprakstīts nākamajā sadaļā.
- Lai iegūtu papildu informāciju skatiet ceļojumu krūzei pievienoto reklāmlapu.

## 12.1 Ceļojumu krūzes tīrīšana pēc lietojuma



Higiēnas apsvērumu dēļ ceļojumu krūzīte (D9) vienmēr jāiztīra pēc lietošanas. Nelietojiet abrazīvus materiālus, kas var bojāt trauka virsmu.

Rīkojieties šādi.

1. Atskrūvējiet vāku un izskalojiet trauku un vāku ar karstu dzeramo ūdeni (40°C).
2. Iemērciet komponentus karstā ūdenī (40°C) ar trauku mazgāšanas šķidrums uz vismaz 30 minūtēm. Nelietojiet aromatizētus mazgāšanas līdzekļus.
3. Iztīriet trauku un vāka iekšpusi ar tīru sūkli un trauku mazgāšanas šķidrums, noņemot visus redzamos netīrumus.
4. Noskalojiet visus komponentus ar karstu dzeramo ūdeni (40°C).
5. Nosusiniet visus komponentus ar tīru, sausu drānu vai pīra dvieļiem, pēc tam salieciet atpakaļ.
6. Reizi nedēļā mazgājiet vāku trauku mazgāšanas mašīnā. Metāla trauks nav mazgājams trauku mazgāšanas mašīnā

## 13. "MANA" (MY) FUNKCIJA (tikai "karstie dzērieni") ☺

Ar "my function" (Mana funkcija) jūs varat pielāgot dzērienu šādi.

1. Profīlam (C6), kura dzērienu vēlaties pielāgot, noteikti jābūt aktīvam.
2. Nospiediet  (C2) attēla apakšā atbilstoši vēlamajam dzērienam.
3. Nospiediet  ;
4. Nospiediet "Start" (Sākt), lai izpildītu vadīto procedūru;
5. Ja dzēriens to paredz, atlasiet vajadzīgo intensitāti un nospiediet "Next" (Tālāk).
6. Lai sāktu gatavošanu, nospiediet "Brew" (Gatavot).

7. Kad krūzē ievadīts vajadzīgais daudzums, nospiediet "Stop" (Apturēt).
8. Ja jūs apmierina rezultāts, nospiediet "Save" (Saglabāt), lai saglabātu iestatījumus, vai "Cancel" (Atcelt), lai paturētu iepriekšējos parametrus.
9. Nospiediet "X", lai pārietu atpakaļ uz sākumlapu. Ierīce pāriet uz sākumlapu (C).

#### Lūdz, ņemiet vērā!

- Ja saglabājat jaunus iestatījumus, tie tiek saglabāti TIKAI atlasītajā profilā.
- Ja pielāgojat vienu dzēriena porciju, tiek pielāgota arī atbilstošā dubultā porcija, un ierīce parāda ziņojumu "Settings saved on both double and single recipe" (Iestatījumi saglabāti gan dubultam, gan vienam dzērienam).
- Nospiediet "X", lai jebkurā brīdī aizvērtu programmēšanu. Vērtības netiks saglabātas.
- Kad dzēriens ir pielāgots, iestatījumos parādās "Reset" (Atiestatīt) (zem atēļa) un "my" (daudzuma izvēlē). Lai atiestatītu dzēriena noklusējuma vērtības, nospiediet "Reset" (Atiestatīt).

Dzērienu kvantitātes tabula		
Dzēriens	Standarta daudzums	Programmējams daudzums
ESPRESSO	40 ml	20-180 ml
2X ESPRESSO	40 ml + 40 ml	20-180 ml + 20-180 ml
KAFIJA	180 ml	100-240 ml
LONG	160 ml	115-250 ml
DOPPIO+	120 ml	80-180 ml
AMERICANO	150 ml	70-480 ml
TĒJA	150 ml	20-420 ml
K A R S T A I S ŪDENS	250 ml	20-420 ml

## 14. PERSONISKĀ PROFILA ATLASĪŠANA

Varat saglabāt vairākus dažādus profilus, katru ar citu ikonu.

Katrā profilā tiek saglabāti pielāgoti dzēriena iestatījumi. Visu dzērienu parādīšanas secību nosaka izvēles biežums.

Lai atlasītu profilu, turpiniet šādi:

1. Sākumlapā (C) nospiediet uz pašreiz izmantotā profila (C6). Parādās atlasāmu profilu saraksts.
2. Pēc tam atlasiet nepieciešamo profilu.

#### Lūdz, ņemiet vērā!

- Pēc jūsu izvēles izdarišanas dzēriena iestatījumu joslas parādīsies jūsu profila krāsā.
- Varat savu profilu pārdēvēt.

- Lai pielāgotu profila ikonu, skatiet sadaļu "6.7 Profilu izveidošana un rediģēšana".

## 15. TĪRĪŠANA

### 15.1 Ierīces tīrīšana

Regulāri jātīra šādas ierīces daļas:

- ierīces iekšējais kontūrs;
- kafijas atlikumu tvertne (A10);
- pīlēšanas paplāte (A15) un pīlēšanas paplātes režģis (A14);
- ūdens tvertne (A23);
- kafijas snipji (A7).
- maltās kafijas piltuve (A4);
- gatavošanas bloks (A6), izņemams pēc gatavošanas bloka pārloka atvēršanas (A5);
- piena karafes (E) un (F)
- kafijas kannu (D8) (skatiet sadaļu "8.9 Kafijas kannas tīrīšana");
- ceļojumu krūze (D9) (skatiet sadaļu "12.1 Ceļojumu krūzes tīrīšana pēc lietojuma").

#### Svarīgi!

- Neizmantojiet šķīdinātājus, abrazīvus tīrīšanas līdzekļus vai spirtu, lai tīrītu kafijas automātu. De'Longhi superaautomātiskajiem kafijas automātiem tīrīšanai nav nepieciešami ķīmiski izstrādājumi.
- Neizmantojiet metāla priekšmetus, lai notīrītu nosēdumus vai kafijas atlikumus, jo varat saskrāpēt metāla vai plastmasas virsmas.

var mazgāt trauku mazgāšanas mašīnā 	mazgāt tikai ar rokām 
kafijas atlikumu tvertne (A10)	kafijas atlikumu tvertnes balsts (A11)
pīlēšanas paplāte (A15)	krūzišu paplāte (A13)
pārloka režģa balsts (A19)	pārloka režģis (A18)
pīlēšanas paplātes režģis (A14)	ūdens tvertne (A23)
"karstā" piena karafe (E)	izņemams gatavošanas bloks (A6)
"aukstā" piena karafe (F)	

### 15.2 Iekšējo kanālu tīrīšana

Ja ierīce netiek izmantota ilgāk par 3-4 dienām, pirms atkārtotas lietošanas stingri ieteicams to ieslēgt un izpildīt 2-3 skalošanas ciklus, atlasot funkciju "Rinse" (Skalot) (sadaļa "6.1 Skalošana").

#### Lūdz, ņemiet vērā!

Pēc tīrīšanas ir normāli, ja kafijas atlikumu tvertnē (A10) atrodas ūdens.

### 15.3 Kafijas atlikumu tvertnes tīrīšana

Ja displejā parādās ziņa "Please empty grounds container" (Lūdzu, iztukšojiet kafijas atlikumu tvertni), kafijas atlikumu tvertne jāiztukšo un jātīrī. Ierīci nevar izmantot kafijas pagatavošanai, kamēr nav iztīrīta kafijas atlikumu tvertne (A10). Pat gadījumā, ja tā nav pilna, kafijas atlikumu tvertnes ziņojums parādās displejā 72 stundas pēc pirmās kafijas krūzītes pagatavošanas. Lai 72 stundas tiktu aprēķinātas pareizi, kafijas automātam vienmēr jābūt savienotam ar elektrotīkla barošanu.

#### **Svarīgi! Aplaucēšanās risks**

Ja gatavojat vairākus piena dzērienus vienu pēc otra, krūzīšu metāla krūzīšu paplāte (A13) uzkarst. Uzgaidiet, līdz tā atdziest, pirms pieskarties, un pieklūstiet tai tikai no priekšpusēs.

Tīrīšana (kad ierīce ir ieslēgta):

1. Izņemiet pilēšanas paplāti (A15) un atlikumu tvertni (A10) (28. att.)

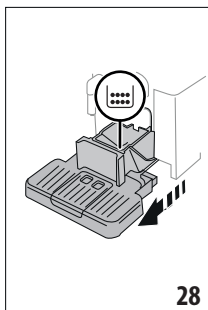

2. Iztukšojiet pilēšanas paplāti un kafijas atlikumu tvertni un rūpīgi iztīriet visus pamatnē atlikušos nosēdumus. Varat to izdarīt ar lāpstiņu uz komplektācijā iekļautās (D5) birstes.
3. Ievietojiet pilēšanas paplāti kopā ar režģi un kafijas atlikumu tvertni atpakaļ ierīcē.

#### **Svarīgi!**

Izņemot pilēšanas paplāti, jāiztukšo kafijas atlikumu tvertne, pat ja tajā ir neliels kafijas biežums daudzums. Ja tas netiek izdarīts, nākamo kafijas krūzīšu gatavošanas laikā atlikumu tvertne var tikt pārpildīta, nosprostojojot ierīci.

### 15.4 Pilēšanas paplātes un pilēšanas paplātes režģa tīrīšana

#### **Svarīgi!**

Pilēšanas paplāte (A15) ir aprīkota ar limeņa indikatoru (A20) (sarkans), kas parāda ūdens daudzumu (29. att.).

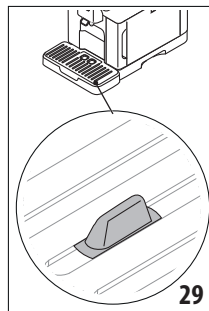

Pirms indikators tiek izvērsts no krūzīšu paplātes (A13), jāiztukšo un jātīrī pilēšanas paplāte, pretējā gadījumā ūdens var pārpūst un sabojāt ierīci, virsmu, uz kuras tā novietota, vai tuvējo apkārtni. Lai izņemtu pilēšanas paplāti, turpiniet šādi:

1. izņemiet pilēšanas paplāti un kafijas atlikumu tvertni (A10) (28. att.);
2. ieskatieties sarkanajā kondensāta paplātē (A12) un iztukšojiet, ja tā pilna;
3. izņemiet krūzīšu paplāti (A13) un pilēšanas paplātes režģi (A14), pēc tam iztukšojiet pilēšanas paplāti un kafijas atlikumu tvertni un nomazgājiet visus komponentus;
4. Ievietojiet pilēšanas paplāti kopā ar režģi un kafijas atlikumu tvertni atpakaļ ierīcē.

#### **Svarīgi!**

Izņemot pilēšanas paplāti, jāiztukšo kafijas atlikumu tvertne, pat ja tajā ir neliels kafijas daudzums. Ja tas netiek izdarīts, nākamo kafijas krūzīšu gatavošanas laikā atlikumu tvertne var tikt pārpildīta, nosprostojojot ierīci.

### 15.5 Ierīces iekšpuses tīrīšana

#### **Elektriskās strāvas trieciena risks!**

Pirms iekšējo detaļu tīrīšanas ierīce ir jāizslēdz (skatiet sadaļu "5. Ierīces izslēgšana") un jāatvieno no elektropadeves. Nekad neiegremdējiet kafijas automātu ūdenī.

1. Regulāri pārbaudiet (aptuveni reizi mēnesī), vai ierīces iekšpuse (pieejama pēc pilēšanas paplātes izņemšanas (A15)) nav netīra. Ja nepieciešams, iztīriet kafijas nosēdumus ar piegādāto birstīti (D5) un sūkli.
2. Iztīriet visus nosēdumus ar vakuuma sūcēju (30. att.).

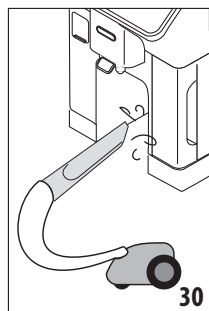

## 15.6 Ūdens tvertnes tīrīšana

Tīriet ūdens tvertni periodiski (apmēram reizi mēnesī) un vienmēr tad, kad ūdens tvertnē (A23) tiek nomainīts ūdens mikstinātāja filtrs (D4).

1. Izņemiet ūdens tvertni (2. att.), izņemiet ūdens mikstinātāja filtru (ja uzstādīts) un noskalojiet tekošā ūdenī.
2. Iztukšojiet ūdens tvertni un iztīriet ar karstu ūdeni, ja nepieciešams, izmantojot tīru neskrāpējošu drānu. Rūpīgi noskalojiet ar ūdeni.
3. Ievietojiet filtru atpakaļ ierīcē (31. att.), piepildiet tvertni ar svaigu dzeramo ūdeni līdz līmenim MAX (3. att.) un ievietojiet tvertni atpakaļ automātā.

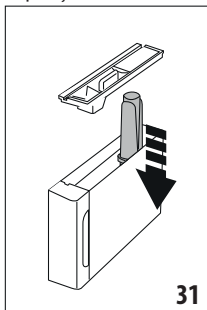

4. (Tikai modeļiem ar ūdens mikstinātāja filtru) – Izvadiet 100 ml karstā ūdens, lai atkal aktivizētu filtru.

### Lūdzu, ņemiet vērā!

Ja ierīce netiek izmantota ilgāk par 3–4 dienām, iztīriet tvertni, kā aprakstīts iepriekš.

## 15.7 Kafijas snipju tīrīšana

1. Regulāri tīriet kafijas snipjus (A7) ar sūkli vai drānu (32. att.).

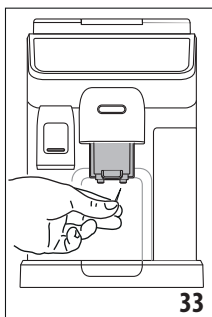
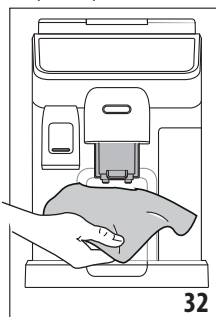

2. Pārbaudiet, vai atveres kafijas snipjos nav nosprostotas. Ja nepieciešams, iztīriet kafijas nosēdumus ar zobu birsti (33. att.).

## 15.8 Maltās kafijas piltuves tīrīšana

Tīriet iepriekšēji maltās kafijas piltuvi (A4) regulāri (aptuveni reizi mēnesī) ar mitru drānu. Rīkojieties šādi.

1. Izslēdziet kafijas automātu (skatiet nodaļu "5. Ierīces izslēgšana");
2. Atveriet piltuves pārloku.
3. Iztīriet piltuvi ar piegādāto birstīti (D5).
4. Aizveriet pārloku.

### Svarīgi!

Pēc tīrīšanas pārliecinieties, vai piltuvē nav palicis kāds piederums. Svešķermeņu klātbūtne piltuvē kafijas automāta darbības laikā var ierīci sabojāt.

## 15.9 Gatavošanas bloka tīrīšana

Gatavošanas bloks (A6) jātīra vismaz reizi mēnesī.

### Svarīgi!

Gatavošanas bloku nevar izvilkt, kamēr kafijas automāts ir ieslēgts.

1. Pārliecinieties, ka ierīce ir pareizi izslēgta (skatiet sadaļu "5. Ierīces izslēgšana").
2. Izņemiet ūdens tvertni (A23) (2. att.).
3. Atveriet gatavošanas bloka pārloku (A5) (34. att.) ierīces labajā pusē.

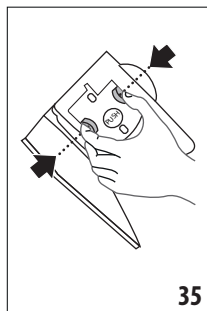
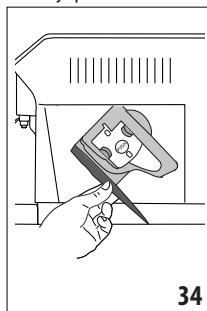

4. Nospiediet divas krāsainās atbrīvošanas pogas uz iekšu un vienlaikus velciet gatavošanas bloku uz āru (35. att.).
5. Iegremdējiet gatavošanas bloku ūdenī un aptuveni 5 minūtēm, pēc tam skalojiet tekošā ūdenī.

### Svarīgi!

SKALOJIET TIKAI AR ŪDENI  
NEKĀDU MAZGĀŠANAS LĪDZEKĻU — BEZ TRAUKU MAZGĀJAMĀS MAŠĪNAS

6. Nelietojiet mazgāšanas līdzekļus gatavošanas bloka tīrīšanā, jo tie var radīt bojājumus.
7. Izmantojiet birstīti (D5), lai iztīrītu visus kafijas nosēdumus, kas atlikuši gatavošanas bloka korpusā, redzami aiz gatavošanas bloka pārloka.
8. Pēc tīrīšanas uzstādiet gatavošanas bloku, iebīdot to uz iekšējā balsta, pēc tam pabīdiet PUSH simbolu līdz galam, kamēr tas ar klikšķi nofiksējas vietā.

### Lūdzu, ņemiet vērā!

Ja gatavošanas bloku ir grūti ievietot, pirms ievietošanas pielāgojiet to atbilstošajā izmērā, nospiežot abas sviras (36. att.).

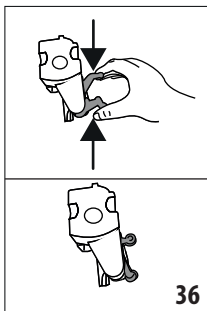

9. Pēc ievietošanas pārliecinieties, ka divas krāsainās pogas ir izvirzītas uz āru.
10. Aizveriet gatavošanas bloka pārloku.
11. Ievietojiet ūdens tvertni atpakaļ.

### 15.10 Piena karafju (E) un (F) tīrīšana

Ik reizi pēc piena karafes lietošanas tīriet to šādi.

1. Noņemiet vāku no piena karafes (E1) vai (F1) (18. att.).
2. Noņemiet piena snipi (E5) vai (F5), piena snipja pagarinājumu (E7) (tikai "karstā" piena karafei) un piena iepļūdes caurulīti (E6) vai (F6) (37. att.).

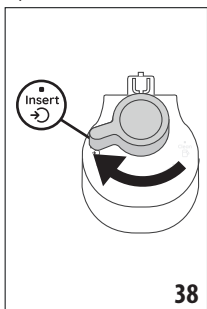
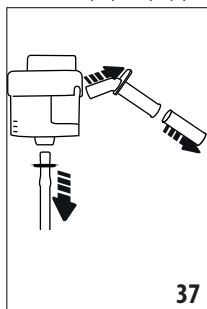

3. Pagrieziet putu regulēšanas ripu (E3) vai (F3) pulksteņrādītāju kustības virzienā līdz pozīcijai "Insert" (ievietot) (38. att.) un velciet, lai izņemtu.
4. Griezi pretēji pulksteņrādītāju kustības virzienam un noņemiet piena karafes savienotāju (E4) vai (F4) (39. att.).

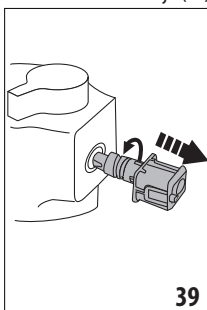

5. Mazgājiet trauku mazgāšanas mašīnā (ieteicams) vai ar rokām, kā aprakstīts turpinājumā.
  - **Trauku mazgāšanas mašīnā:** skalojiet visus iepriekš nosauktos komponentus un piena karafi ar karstu (vismaz 40°C) tekošu dzeramo ūdeni, pēc tam ievietojiet tos trauku mazgāšanas mašīnas augšējā grozā un palaidiet programmu 50°C temperatūrā, piem., standarta ECO.
  - **Mazgājot ar rokām:** rūpīgi skalojiet visus komponentus un piena karafi ar karstu (vismaz 40°C) tekošu dzeramo ūdeni, lai noņemtu visus redzamos piena atlikumus; ūdenim noteikti jāizplūst caur atverēm vākā (40. att.). Pēc tam visas sastāvdaļas iegremdējiet karstā (vismaz 40°C) dzera-majā ūdenī un trauku mazgāšanas šķīdumā vismaz uz 30 minūtēm. Rūpīgi noskalojiet visus iepriekš nosauktos komponentus zem karsta dzeramā ūdens, beržot tos pa vienam ar rokām.
6. Dobumā un gropē zem ripas noteikti nedrīkst būt nekādi piena nosēdumi (41. att.). Ja nepieciešams, iztīriet gropi ar zobu bakstāmo.

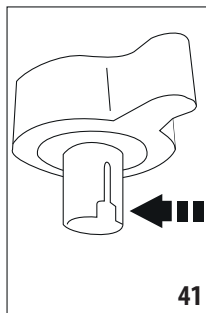
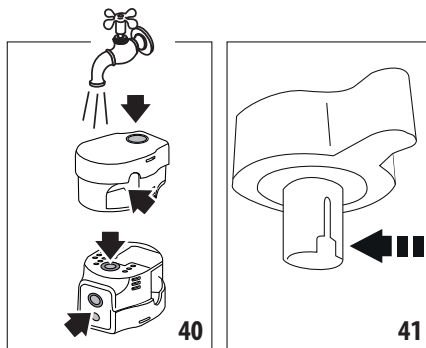

7. Pārbaudiet, vai iepļūdes caurulīte un snipsis nav nosprostots ar piena nosēdumiem.
8. Nosusiniet visus komponentus ar tīru sausu drānu.
9. Salieciet visus vāciņa komponentus.
10. Uzlieci atpakaļ piena karafes vāku.

### Lūdzu, ņemiet vērā!

Katru nedēļu ierīce atgādina, ka piena karafe rūpīgi jātīra, un vēlreiz piedāvā pareizo tīrīšanas secību.

## 16. ATKAĻĶOŠANA

### Svarīgi!

- Pirms lietošanas izlasiet instrukcijas un marķējumus uz atkaļķošanas līdzekļa iepakojuma.
- Lietojiet tikai De'Longhi atkaļķošanas līdzekli. Neatbilstoša atkaļķotāja un/vai nepareiza atkaļķošana var izraisīt problēmas, ko nesedz ražotāja garantija.
- Atkaļķošanas līdzeklis var sabojāt delikātas virsmas. Ja produkts ir nejausi izšķīstījis, uzreiz nožāvējiet.



Lai atkalķotu	
Atkalķošanas līdzeklis	De'Longhi atkalķošanas līdzeklis
Tvertne	Ieteicamā ietilpība: 2 l
Laiks	~50min

Atkalķojiet ierīci, kad sākumlapā (C) tiek rādīta attiecīgā ziņa. Lai atkalķotu nekavējoties, nospiediet "OK" un izpildiet norādījumus no (5). darbības.

Lai atkalķotu ierīci vēlāk, nospiediet "Cancel" (Atcelt). Sākumlapā parādās simbols  (C4), atgādinot, ka ierīce jāatkalķo. (Ziņojums parādās katru reizi, kad ierīce tiek ieslēgta).

Lai piekļūtu atkalķošanas izvēnei:

1. Nospiediet uz iestatījumu izvēlnes ikonas (C3) sākumlapā.
2. Ritiniet cauri izvēlnes vienumiem, līdz tiek rādīts "Descaling" (Atkalķošana).
3. Nospiediet "Start" (Sākt), lai sāktu vadītu atkalķošanas procedūru.
4. Lai sāktu, nospiediet "Start" (Sākt).
5. Ievietojiet karstā ūdens snipi (D6) (5. att.).
6. Izņemiet un iztukšojiet pilēšanas paplāti (A15) un kafijas atlikumu tvertni (A10) (10. att.), pēc tam ievietojiet abas atpakaļ ierīcē un nospiediet "Next" (Tālāk).
7. Izņemiet ūdens tvertni (A23), paceliet vāku (A22) un (ja ievietots) izņemiet filtru (D4). Iztukšojiet tvertni pilnībā.
8. Ielejiet atkalķotāju tvertnē līdz A līmenim, kas atzīmēts tvertnē (līdzvērtīgi vienam 100 ml iepakojumam), pēc tam pievienojiet ūdeni (vienu litru) līdz B līmenim (42. att.). Ievietojiet ūdens tvertni (ar vāciņu) atpakaļ ierīcē un nospiediet "Next" (Tālāk).

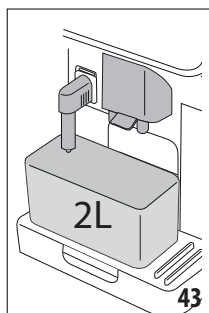
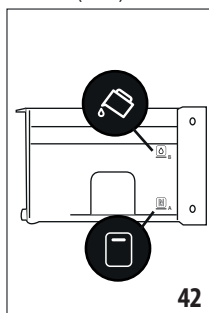

9. Novietojiet tukšu 2 litru tvertni zem snipjiem (43. att.). Nospiediet "Next" (Tālāk), lai sāktu atkalķošanu ("Back" (Atpakaļ), lai pārietu uz iepriekšējo ekrānu, vai "X", lai izietu no procedūras, neizmirstot izliet atkalķošanas šķidrumu no tvertnes)

### Svarīgi! Aplaušanās risks

No snipjiem arī plūst karsts ūdens ar skābes piemaisījumu. Uzmanieties, lai nesaskartos ar šī šķidruma šļakatām.

10. Tiek sāta atkalķošanas programma un atkalķošanas šķidrumus plūst arī no karstā ūdens un kafijas snipjiem. Automātiski tiek veikta skalošanas ciklu sērija, lai iztīrītu visus katlākmens nosēdumus kafijas automātā.

Pēc aptuveni 40 minūtem atkalķošanas darbība beidzas.

11. Tagad ierīci var izskatīt ar tīru ūdeni. Iztukšojiet trauku, kas izmantots atkalķošanas šķidruma savākšanai. Izņemiet ūdens tvertni, iztukšojiet, izskalojiet tekošā ūdeni, uzpildiet ar svaigu ūdeni līdz līmenim MAX un ievietojiet atpakaļ ierīcē (44. att.). Nospiediet "Next" (Tālāk).

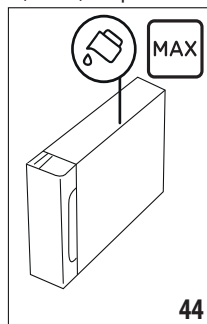

12. Novietojiet tukšu atkalķošanas šķidruma savākšanas trauku zem snipjiem un nospiediet "Next" (Tālāk), lai sāktu skalošanu.
13. Karstais ūdens tiek izvadīts no karstā ūdens snipja un kafijas snipjiem.
14. Kad ūdens tvertnē ir beidzies, izlejiet trauku, kas izmantots skalošanas ūdens savākšanai.
15. Izņemiet ūdens tvertni un ievietojiet atpakaļ ūdens mīkstinātāja filtru, ja iepriekš to izņēmāt. Nospiediet "Next" (Tālāk), lai turpinātu.
16. Uzpildiet tvertni ar svaigu ūdeni līdz līmenim MAX, ievietojiet ierīcē un nospiediet "Next" (Tālāk), lai turpinātu.
17. Novietojiet tukšu atkalķošanas šķidruma savākšanas trauku zem snipjiem un nospiediet "Next" (Tālāk), lai sāktu vēl vienu skalošanas ciklu.
18. Kad ūdens tvertnē ir beidzies, izlejiet trauku, kas izmantots skalošanas ūdens savākšanai, izņemiet un iztukšojiet pilēšanas paplāti (A15) un kafijas atlikumu tvertni (A10), pēc tam ievietojiet atpakaļ ierīcē.
19. Izņemiet ūdens tvertni, uzpildiet tvertni ar svaigu ūdeni līdz MAX līmenim, ievietojiet ierīcē un nospiediet "Next" (Tālāk).
20. Tagad atkalķošanas process ir pabeigts. Nospiediet "OK". Ierīce izpilda ātru priekšsildīšanas ciklu un pāriet uz sākumlapu.

## Lūdzu, ņemiet vērā!

- Ja atkaļķošanas cikls nav pareizi veikts (piemēram, strāvas padeves traucējumu dēļ), ierīce pieprasīs ciklu veikt nākamajā ieslēgšanas reizē
- Pēc atkaļķošanas ir normāli, ja kafijas atlikumu tvertnē (A10) atrodas ūdens.
- Ja atkaļķošanas beigās ūdens tvertne nav uzpildīta līdz MAX līmenim, ierīce prasa veikt trešo skalošanas ciklu, lai nodrošinātu, ka atkaļķošanas līdzekļa šķidrums ir pilnībā iztīrīts no ierīces iekšējā kontūra. Pirms sākt skalošanu, iztukšojiet pilēšanas paplāti.

## 17. ŪDENS CIETĪBAS IESTATĪŠANA





Atkaļķošanas trauksme tiek parādīta pēc laika perioda, kas noteikts atbilstoši ūdens cietības līmenim. Ierīci iespējams arī programmēt atbilstoši faktiskai ūdens cietībai dažādos reģionos, lai atkaļķošanas procedūra būtu jāveic retāk.

### 17.1 Ūdens cietības noteikšana

1. Izņemiet indikatora papīru "Total hardness test" (Kopējās cietības pārbaude) (D1) no iepakojuma (sveicienu kastē).
2. Aptuveni uz vienu sekundi pilnībā iegremdējiet papīru glāzē ar ūdeni.
3. Izņemiet strēmeli no ūdens un mazliet pakratiet. Aptuveni pēc minūtes parādās 1, 2, 3 vai 4 sarkani kvadrāti atkarībā no ūdens cietības līmeņa. Katrs kvadrāts atbilst vienam līmenim.

### 17.2 Ūdens cietības iestatīšana

1. Nospiediet uz iestatījumu izvēlnes ikonas (C3) sākumlapā (C).
2. Ritiniet lapas un atlasiet "Water hardness" (Ūdens cietība).
3. Nospiediet "Set" (Iestatīt).
4. Izpildiet procedūru, kas aprakstīta iepriekšējā sadaļā, un nosakiet ūdens cietību.
5. Nospiediet punktu, kas atbilst iepriekš izmērītajai ūdens cietībai, kā norādīts turpmākajā tabulā.

Total Hardness Test (D1)	Ūdens cietība
<p style="text-align: center;">Zaļa</p> <p>sarkana</p> 	Līmenis 1
<p style="text-align: center;">Zaļa sarkana</p> 	Līmenis 2
<p style="text-align: center;">Zaļa sarkana</p> 	Līmenis 3
<p style="text-align: center;">Sarkana</p> 	Līmenis 4

6. Ierīce ir ieprogramēta ar jaunu ūdens cietības iestatījumu.
7. Nospiediet "<", lai atgrieztos iestatījumu izvēlnē.

## 18. ŪDENS MĪKSTINĀTĀJA FILTRS

Atsevišķi modeļi ir aprīkoti ar ūdens mīkstinātāja filtru (D4). Ja jūsu modelis netiek piegādāts ar filtru, ieteicams to iegādāties De'Longhi klientu apkalpošanas centrā.

Lai pareizi uzstādītu filtru, izpildiet tālāk sniegtās instrukcijas.

### 18.1 Filtra uzstādīšana

1. Nospiediet uz iestatījumu izvēlnes (C3).
2. Ritiniet lapas un atlasiet "Water filter" (Ūdens filtrs).
3. Nospiediet "OK", lai sāktu vadītu procedūru.
4. Izņemiet filtru no iepakojuma un pagrieziet datuma indikatoru, lai redzētu nākamos divus mēnešus (45. att.).

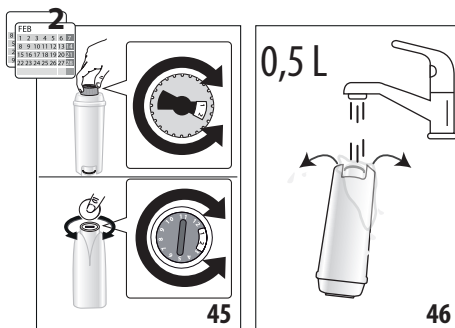

## Lūdzu, ņemiet vērā!

Filtra kalpošanas laiks ir aptuveni divi mēneši, ja ierīce tiek lietota normālā režīmā. Ja kafijas automāts netiek lietots, kad tajā ir uzstādīts filtrs, filtra kalpošanas laiks ir, maksimums, 3 nedēļas.

5. Nospiediet "Next" (Tālāk), lai turpinātu ("Back" (Atpakaļ), lai pārietu atpakaļ uz iepriekšējo ekrānu, "X", lai atceltu darbību).
6. Lai aktivizētu filtru, ilgāk par minūti teciniet krāna ūdeni cauri filtra atverei, līdz ūdens tek ārā pa atverēm sānos (46. att.). Nospiediet "Next" (Tālāk).

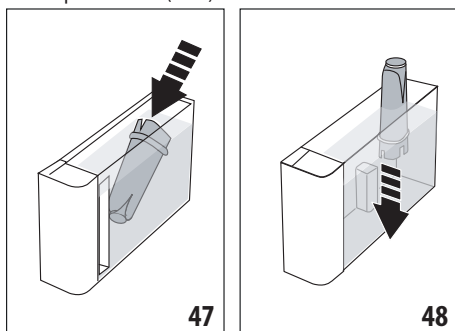

7. Izņemiet ūdens tvertni (A23) (2. att.) un uzpildiet ar ūdeni; ievietojiet filtru ūdens tvertnē un iegremdējiet pilnībā uz des-

- mit sekundēm, sasverot un viegli piespiežot, lai izlaistu gaisa burbulišus (47. att.). Nospiediet "Next" (Tālāk).
8. Ievietojiet filtru korpusā (48. att.) un iespiediet līdz galam, pēc tam nospiediet "Next" (Tālāk).
  9. Aizveriet tvertni ar vāciņu (A22), pēc tam ievietojiet tvertni kafijas automātā.
  10. Ievietojiet karstā ūdens snīpi (D6). Nospiediet "Next" (Tālāk).
  11. Novietojiet tukšu tvertni ar minimālo 0,5 litru ietilpību zem karstā ūdens snīpja (6. att.) un nospiediet "Next" (Tālāk), lai filtru aktivizētu.
  12. Ierīce izdala karsto ūdeni, pēc tam automātiski pārtrauc izvadi. Nospiediet "OK", lai pārietu atpakaļ uz sākumlapu.
  13. Filtrs tagad ir aktīvs, un varat izmantot kafijas automātu.

## 18.2 Filtra maiņa vai izņemšana

Mainiet filtru (D4), kad sākumlapā (C) parādās ziņa par filtra maiņu. Lai nekavējoties nomainītu filtru, nospiediet "OK" un izpildiet norādījumus no 3. punkta iepriekšējā sadaļā. Lai nomainītu filtru vēlāk, nospiediet "Cancel" (Atcelt). Displejā parādās filtra simbols, lai atgādinātu, ka nepieciešama filtra maiņa.

Lai nomainītu, rīkojieties šādi:

1. Nospiediet uz iestatījumu izvēlnes (C3).
2. Ritiniet cauri lapām, līdz parādās "Water filter" (Ūdens filtrs), tad nospiediet "OK".
3. Nospiediet "OK", lai sāktu vadītu procedūru.
4. Izņemiet ūdens tvertni (A23) un izlietoto filtru.
5. Lai izņemtu filtru, nospiediet "OK" ("Back" (Atpakaļ)), lai pārietu atpakaļ uz iepriekšējo ekrānu, "Cancel" (Atcelt), lai atceltu darbību).
6. Lai mainītu filtru, nospiediet "Next" (Tālāk) un izpildiet iepriekšējā sadaļā aprakstītās darbības, sākot no (4). punkta.

### **Lūdzu, ņemiet vērā!**

Pēc diviem mēnešiem (skatiet datuma indikatoru) vai, ja ierīce nav lietota 3 nedēļas, nomainiet filtru, pat ja ziņojums vēl nav parādīts.

## 19. TEHNISKIE DATI

Spriegums:	220–240 V~ 50–60 Hz maks. 10 A
Jauda:	1450 W
Spiediens:	1,9 MPa (19 bāri)
Ūdens tvertnes ietilpība:	1,8 l
Izmēri GxPxA:	260x450x385 mm
Vada garums:	1200 mm
Svars (atšķiras atkarībā no modeļa):	11,2 kg
Pupiņu tvertnes ietilpība:	300 g
Frekvence:	2400/2500 MHz
Maksimālā pārvades jauda	20 mW

De'Longhi patur tiesības jebkurā laikā mainīt savu izstrādājumu tehnisko specifikāciju un konstrukciju, neietekmējot funkcionalitāti un kvalitāti.

### 19.1 Padomi enerģijas taupīšanai







- Lai samazinātu enerģijas patēriņu, pēc viena vai vairāku dzērienu pagatavošanas izņemiet piena karafes vai piederumus.
- Iestatiet automātisko izslēgšanos uz 15 minūtēm (skatiet sadaļu "6.8 Automātiskās izslēgšanās iestatīšana").
- Iespējojiet enerģijas taupīšanu (skatiet paragrāfu "6.9 Vispārīgi").
- Vienmēr veiciet atkaļķošanas ciklu, kad automāts to pieprasa.

## 20. PARĀDĪTIE ZIŅOJUMI

PARĀDĪTAIS ZIŅOJUMS	NOZĪME	RISINĀJUMS
<p>Please fill the tank with fresh water up to MAX level. Be sure to fill above Level 1 (Man nepietiek ūdens jūsu dzērienam. Lūdzu, piepildiet tvertni ar svaigu ūdeni līdz līmenim MAX. Tvertnei noteikti jābūt piepildītai virs 1. līmeņa)</p> <p>I don't have enough water for your drink. Please fill the tank with fresh water up to MAX level. Be sure to fill above Level 1 (Man nepietiek ūdens jūsu dzērienam. Lūdzu, piepildiet tvertni ar svaigu ūdeni līdz līmenim MAX. Tvertnei noteikti jābūt piepildītai virs 1. līmeņa)</p>	Nepietiekams ūdens līmenis tvertnē (A23).	Izņemiet tvertni, piepildiet ar svaigu ūdeni virs 1. līmeņa un ievietojiet atpakaj ierīcē.
Please insert the water tank (Lūdzu, ievietojiet ūdens tvertni)	Tvertne (A23) nav pareizi ievietota.	Ievietojiet tvertni pareizi un iespiediet līdz galam.
Fill the tank with fresh water. Please empty drip tray and grounds container (Uzpildiet tvertni ar svaigu ūdeni. Lūdzu, iztukšojiet pilēšanas paplāti un kafijas atlikumu tvertni)	Ūdens tvertnē nav pietiekams ūdens līmenis, lai pagatavotu dzērienu, un tiks parādīts ziņojums iztukšot kafijas atlikumu tvertni.	Ierīce pieprasa abu darbību izpildi, lai nebūtu nepieciešama turpmāka iejaukšanās un varētu pagatavot lielāku skaitu dzērienu bez pārtraukuma.
Please insert the brewing unit (Lūdzu, ievietojiet gatavošanas bloku)	Gatavošanas bloks (A6) pēc tīrīšanas nav ievietots atpakaj.	Ievietojiet gatavošanas bloku, kā aprakstīts sadaļā "15.9 Gatavošanas bloka tīrīšana".
Please empty grounds container (Iztukšojiet kafijas atlikumu tvertni)	Kafijas atlikumu tvertne (A10) ir pilna.	Notīriet, kā aprakstīts sadaļā "15.3 Kafijas atlikumu tvertnes tīrīšana"
Please insert grounds container and drip tray (Ievietojiet kafijas atlikumu tvertni un pilēšanas paplāti)	Kafijas atlikumu tvertne (A10) un/vai pilēšanas paplāte (A15) nav pareizi ievietota vai tās trūkst.	Ievietojiet pilēšanas paplāti ar kafijas atlikumu tvertni un iestumiet līdz galam.
Please add your preferred pre-ground coffee. - max: one measure! (Lūdzu, pievienojiet gribēto iepriekšēji malto kafiju, maks. tikai vienu mērkaroti!)	Izvēlētā kafijas pagatavošana no iepriekš maltas kafijas.	Pārlicinieties, vai piltuve (A4) nav nosprostota, pievienojiet vienu mērkaroti (D2) maltas kafijas, displejā nospiediet "Next" (Tālāk) un izpildiet norādījumus sadaļā "8.4 Kafijas pagatavošana no maltās kafijas".
→		

PARĀDĪTAIS ZIŅOJUMS	NOZĪME	RISINĀJUMS
Fill the beans container and press "OK" to resume brewing (Piepildiet pupiņu tvertni un nospiediet "OK", lai atsāktu gatavošanu)	Beigušās kafijas pupiņas.	Piepildiet pupiņu tvertni (A2) un nospiediet "OK", lai atsāktu gatavošanu
Please insert the water spout (Lūdzu, ievietojiet ūdens snipi)	Snipsis (D6) nav ievietots pareizi vai tā trūkst.	Ievietojiet snipi un iespiediet līdz galam (5. att.). Ierīce atkaņo pikstieni (ja iespējota pikstiena funkcija).
Please insert the cold/hot milk carafe (Lūdzu, ievietojiet aukstā/ karstā piena karafi)	Piena karafe (E) vai (F) nav ievietota pareizi vai tās trūkst.	Ievietojiet piena karafi un iebīdīet līdz galam. Ierīce atkaņo pikstieni (ja iespējota pikstiena funkcija).
Just doing a little cleaning. I'll be back in a few seconds (Tikai veicu nelielu tīrīšanu. Pēc dažām sekundēm atkal darbošos)	Ierīce ir noteikusi piesārņojumu iekšējās kontūrās.	Uzgaidiet, līdz ierīce atkal ir gatava, un vēlreiz atlasiet dzērienu. Ja problēma joprojām pastāv, sazinieties ar klientu apkalpošanas centru.
The new settings have not been saved (Jaunie iestatījumi nav saglabāti)	Pielāgojot dzērienus (skatiet sadaļu "13. "Mana" (My) funkcija (tikai "karstie" dzērieni!)", gatavošana ir apzināti pārtraukta, nospiežot "X", vai arī aktivizēta trauksme.	Nospiediet "X", lai pārietu atpakaļ uz sākumlapu (C) un skatītu trauksmi, kas izraisa pārtraukumu. Izpildiet instrukcijas atbilstoši parādītajai trauksmei (skatiet sadaļu "20. Parādītie ziņojumi")
I am unable to complete your drink. Reduce the intensity and try again (Nevaru pagatavot jūsu dzērienu. Samaziniet intensitāti un mēģiniet vēlreiz)	Malums ir pārāk smalks, un kafija tiek izvadīta pārāk lēni vai vispār netiek izvadīta.	Atlasiet maigāku "intensitāti" (skatiet "8.3 Dzērienu pielāgošana")
	Ja uzstādīts ūdens mikstinātāja filtrs (D4), iespējams, kontūrā ir iekļuvis gaisa burbulis, kas nosprosto izvadi.	Nospiediet "OK" un izvadiet mazliet ūdens (skatiet sadaļu "10. Karstā ūdens un karstas tējas gatavošana"), līdz plūsma ir viendabīga. Ja problēma joprojām pastāv, noņemiet filtru (skatiet sadaļu "18.2 Filtra maiņa vai izņemšana")
I am unable to complete your drink. Adjust the coffee grinder, increasing the dial position one unit at a time (Nevaru pagatavot jūsu dzērienu. Pielāgojiet kafijas dzirnaviņas, vienā reizē ripu pagriežot par vienu vienību)	Malums ir pārāk smalks, un kafija tiek izvadīta pārāk lēni vai vispār netiek izvadīta.	Nospiediet "OK" un noregulējiet kafijas dzirnaviņas (skatiet "6.4 Dzirnaviņu regulēšana").
Please select a lighter intensity or reduce pre-ground coffee quantity (Lūdzu, atlasiet vieglāku intensitāti vai samaziniet iepriekšēji maltās kafijas daudzumu)	Izmantots pārāk daudz kafijas.	Izvēlieties maigāku "Intensity" iestatījumu (skatiet "8.3 Dzērienu pielāgošana") vai samaziniet maltās kafijas daudzumu (maksimāli 1 mērkarote). Nospiediet "OK", lai pārietu atpakaļ uz sākumlapu, vai uzgaidiet, līdz ziņa pazūd.
Please store the milk carafe in the fridge (Lūdzu, turiet piena karafi ledusskapī)	Pagatavots dzēriens uz piena bāzes, taču piena karafe joprojām atrodas ierīcē.	Izņemiet piena karafi un ievietojiet ledusskapī.
		→

PARĀDĪTAIS ZIŅOJUMS	NOZĪME	RISINĀJUMS
The machine needs to be descaled. Press OK to start (~50min) (Kafijas automāts jāatkalķo. Nospiediet OK, lai sāktu (~ 50 min))	Ierice ir jāatkalķo.	Lai turpinātu ar atkalķošanu, nospiediet "OK" un izpildiet norādījumus, pretējā gadījumā nospiediet "Cancel" (Atcelt). Šajā gadījumā sākumlapā (C) parādās  simbols (C4), lai atgādinātu, ka nepieciešama atkalķošana (skatiet sadaļu "16. Atkalķošana").
Process ir pārtraukts. Lūdzu, nospiediet OK, lai turpinātu.	Atkalķošanas process ir pārtraukts vai nav pareizi pabeigts.	Nospiediet OK, lai turpinātu (skatiet sadaļu "16. Atkalķošana").
Please replace the water filter. Press OK to start (Nomainiet ūdens filtru. Nospiediet "OK", lai sāktu)	Ūdens mikstinātāja filtrs (D4) ir nolietots.	Nospiediet "OK", lai nomainītu vai izņemtu filtru, vai arī "Cancel" (Atcelt), lai procedūru veiktu vēlāk. Izpildiet norādījumus sadaļā "18. Ūdens mikstinātāja filtrs".
General alarm: Please refer to user manual / Coffee Link App (Vispārīgs brīdinājums: lūdzu, skatiet lietotāja rokasgrāmatu / aplikāciju Coffee Link)	Ierices iekšpuse ir ļoti netīra.	Rūpīgi iztīriet ierices iekšpusi, kā aprakstīts sadaļā "15. Tīrīšana". Ja pēc tīrīšanas ziņojums joprojām ir redzams, sazinieties ar De'Longhi klientu apkalpošanas dienestu un/vai apstiprinātu servisa centru.
Water circuit empty. Press OK to start filling process (Tukšs ūdens kontūrs. Nospiediet OK, lai sāktu uzpildes procesu)	Ūdens kontūrs ir tukšs.	Nospiediet "OK", lai uzpildītu kontūru. Padeve tiek izbeigta automātiski. Tā ir normāla parādība, ja pilēšanas paplātē (A15) pēc uzpildes ir ūdens. Ja problēma joprojām pastāv, pārlicinieties, ka ūdens tvertne (A23) ir pilnībā ievietota.
	Ievietots jauns ūdens mikstinātāja filtrs (D4)	Pārlicinieties, vai ir izpildīti norādījumi par jauna filtra ievietošanu (sadaļas "18.1 Filtra uzstādīšana" un "18.2 Filtra maiņa vai izņemšana"). Ja problēma joprojām pastāv, noņemiet filtru (skatiet sadaļu "18.2 Filtra maiņa vai izņemšana").
The coffee beans profile has changed! Remember to brew at least 3 coffees before changing the coffee beans profile (Mainīts kafijas pupiņu profils! Atcerieties, ka pirms kafijas pupiņu profila maiņas jāpagatavo vismaz 3 kafijas)	Iericei jāpagatavo vismaz 3 kafijas, un tikai tad var regulēt Bean Adapt	Pagatavojiet vismaz 3 kafijas ar jauno kafiju un tikai tad mainiet Bean Adapt
→		

PARĀDĪTAIS ZIŅOJUMS	NOZĪME	RISINĀJUMS
For an optimal temperature Please start a quick rinse to cool me down a bit. Place a 0,2L container under the spouts and press Start (Optimālai temperatūrai. Lūdzu, sāciet ātro skalošanu, lai mani nedaudz atdzesētu. Zem snīpiem novietojiet 0,2 L tvertni un nospiediet Sākt)	Jūs vēlaties pagatavot "cold brew technology" dzērienu pēc vairāku karsto dzērienu gatavošanas.	Zem kafijas snīpiem novietojiet tvertni un nospiediet "Start" (Sākt), lai sāktu ātro auksto skalošanu, lai atdzesētu kafijas kontūru, vai nospiediet "Skip" (Izlaist), lai tieši pagatavotu vēlamo dzērienu.
For an optimal temperature Please start a quick rinse to heat me up a bit. Place a 0,2L container under the spouts and press Start (Optimālai temperatūrai. Lūdzu, sāciet ātro skalošanu, lai mani nedaudz atdzesētu. Zem snīpiem novietojiet 0,2 L tvertni un nospiediet Sākt)	Jūs vēlaties pagatavot karsto dzērienu pēc vairāku "cold brew technology" dzērienu gatavošanas	Zem kafijas snīpiem novietojiet tvertni un nospiediet "Start" (Sākt), lai sāktu ātro karsto skalošanu, lai sasildītu kafijas kontūru, vai nospiediet "Skip" (Izlaist), lai tieši pagatavotu vēlamo dzērienu.
	Iespējota enerģijas taupīšana.	Lai atspējotu enerģijas taupīšanu, turpiniet, kā aprakstīts sadaļā "6.9 Vispārīgi".
	Ierīce ir jāatkalķo.	Jāveic atkalķošanas procedūra, kas aprakstīta sadaļā "16. Atkalķošana".
	The filter must be replaced (Jānomaina filtrs) (D4)	Nomainiet filtru vai izņemiet to, kā aprakstīts sadaļā "18. Ūdens mikstinātāja filtrs".
	Atcerieties iztīrīt piena karafi (E) vai (F).	Pagrieziet putu regulēšanas ripu (E3) vai (F3) uz CLEAN (Tīrīt).
	Savienojums ir konfigurēts ierīces iestatījumu izvēlnē (C3).	Izveidojiet savienojumu ar aplikāciju Coffee Link.
	Norāda, ka ierīce ir pievienota.	Lai atspējotu savienojumu, rikojieties, kā aprakstīts sadaļā "6.3 Savienojamība",
	Savienojums ir aktīvs, taču mākonī nevar sasniegt.	<p>Ja tā ir tikko ieslēgta, uzgaidiet, līdz ierīce pabeidz startēšanas procedūru.</p> <p>Ja problēma joprojām pastāv, atspējojiet un atkal iespējojiet savienojumu, kā aprakstīts sadaļā "6.3 Savienojamība".</p> <p>Pārlicinieties, ka indikatori uz maršrutētāja norāda, ka tīkls ir aktīvs.</p> <p>Ja problēma joprojām pastāv, izslēdziet un ieslēdziet ierīci un mājas maršrutētāju.</p>

## 21. TRAUCĒJUMMEKLĒŠANA

Tālāk sniegts saraksts ar iespējamām kļūmēm.

Ja problēmu nevar novērst atbilstoši aprakstam, sazinieties ar klientu apkalpošanas centru.

PROBLĒMA	IESPĒJAMĀIS CĒLONIS	RISINĀJUMS
Ierīci nevar ieslēgt	Tā nav pievienota elektropadevei.	Pievienojiet ierīci kontaktligzdā (1. att.).
Kafija nav karsta.	Ierīces iekšējie kontūri ir atdzisuši, jo aizritejušas 2-3 minūtes kopš pēdējās kafijas porcijas pagatavošanas.	Pirms kafijas gatavošanas, uzsildiet iekšējos kanālus, veicot skalošanu (skatiet sadaļu "6.1 Skalošana").
	Kafijas temperatūras iestatījums ir pārāk zems.	Iestatījumu izvēlnē iestatiet augstāku kafijas temperatūru (C3) (skatiet sadaļu "6.5 Kafijas temperatūra").
	Krūzītes netika uzsildītas.	Uzsildiet krūzītes, izskalojot ar karstu ūdeni (lūdzu, ievērojiet: varat izmantot karstā ūdens funkciju).
	Ierīce ir jāatkalķo	Rīkojieties, kā aprakstīts sadaļā "16. Atkalķošana". Tad pārbaudiet ūdens cietību ("17.1 Ūdens cietības noteikšana") un pārļiecinieties, vai kafijas automāta iestatījums atbilst vietējā ūdens cietībai ("17.2 Ūdens cietības iestatīšana").
Kafija ir vāja vai nav pietiekami krēmīga.	Kafija ir samalta pārāk rupji.	Atveriet iestatījumu izvēlni (C3) un izpildiet norādījumus par maluma regulēšanu. Iestatījums stājas spēkā pēc 3 kafijas porciju pagatavošanas (skatiet sadaļu "6.4 Dzirnviņu regulēšana").
	Kafija nav piemērota.	Izmantojiet espresso automātiem piemērotas kafijas pupiņas.
	Kafija nav svaiga.	Kafijas iepakojums ir bijis atvērts pārāk ilgi, un tā ir zaudējusi savu garšu.
Kafija tiek izvadīta pārāk lēni vai pa vienam pilienam.	Kafija ir samalta pārāk smalki.	Atveriet iestatījumu izvēlni (C3) un izpildiet norādījumus par maluma regulēšanu. Iestatījums stājas spēkā pēc 3 kafijas porciju pagatavošanas (skatiet sadaļu "6.4 Dzirnviņu regulēšana").
Kafija neplūst ārā pa vienu vai abiem snīpjiem.	Kafijas snīpi (A7) ir nosprostoti.	Regulāri tīriet kafijas snīpus ar sūkli vai zobu bakstāmo.
Pagatavotā kafija ir ūdeņaina.	Piltuve (A4) ir aizsprostota.	Iztīriet piltuvi ar birstīti (D5), kā aprakstīts sadaļā "15.8 Maltās kafijas piltuves tīrīšana".
Izvadīts pārāk maz dzēriena	Nepietiekams ūdens līmenis tvertnē	Vienmēr uzpildiet tvertni virs 1. līmeņa.
		→



PROBLĒMA	IESPĒJAMAIS CĒLONIS	RISINĀJUMS
Kafijas automāts negatavo kafiju.	Ierīce ir noteikusi piesārņojumu iekšējos kontūros. Displejā tiek rādīts "Just doing a little cleaning..." (Tikai veicu nelielu tīrīšanu)	Uzgaidiet, līdz ierīce atkal ir gatava, un vēlreiz atlasiet dzērienu. Ja problēma joprojām pastāv, sazinieties ar klientu apkalpošanas centru.
Gatavošanas bloku (A6) nevar izņemt.	Ierīce nav pareizi izslēgta	Izslēdziet ierīci, nospiežot pogu  (A9) (skatiet sadaļu "5. Ierīces izslēgšana").
Atkalīkošanas beigās ierīce pieprasa trešo skalošanu.	Divu skalošanas ciklu laikā ūdens tvertne (A23) nav bijusi uzpildīta līdz līmenim MAX	Izpildiet ierīces parādītās instrukcijas, taču vispirms iztukšojiet pilēšanas paplāti (A15), lai nepieļautu ūdens pārplūdi.
Piens neplūst no piena snīpja (E5) vai (F5).	Piena karafes vāciņš (E1) vai (F1) ir netīrs	Notīriet piena tvertnes vāciņu, kā aprakstīts sadaļā "15.10 Piena karafju (E) un (F) tīrīšana".
	Vāciņš (E1) vai (F1) nav pareizi uzlikts.	Salieciet visus komponentus pareizi, kā aprakstīts sadaļā "9.1 Piena karafju (E un F) sagatavošana" un "9.4 Putu līmeņa regulēšana".
Piens satur lielus burbulus un šļācas ārā pa piena snipi (E5) vai (F5) ir maz putu.	Piens nav pietiekami auksts vai nav piemērots pieprasītajam dzērienam.	Lai iegūtu labākos rezultātus, karsto vai auksto dzērienu pagatavošanā noteikti jāizmanto atbilstošā veida piens (skatiet sadaļu "9.2 Kādu pienu lietot?"). Izmantojiet dzērienus ledusskapja temperatūrā (ap 5°C).
	Piena karafes vāciņš (E1) vai (F1) ir netīrs	Notīriet piena karafī, kā aprakstīts sadaļā "9.6 Piena karafes tīrīšana pēc lietošanas"
	Gropē zem putu regulēšanas ripas (E3) vai (F3) ir ūdens	Noņemiet ripu un rūpīgi nosusiniet.
	Izmantoti augu izcelsmes dzērieni.	Lai iegūtu vislabāko rezultātu, izmantojiet dzērienus ledusskapja temperatūrā (aptuveni 5°C). Pielāgojiet putu līmeni, kā aprakstīts sadaļā "9.4 Putu līmeņa regulēšana"
Krūzišu plauktiņš (A13) ir karsts.	Vairāki dzērieni ir pagatavoti ar īsu laika intervālu	
Pēc tīrīšanas pilēšanas paplāti nevar likt atpakaļ kafijas automātā	Kondensāta paplāte (A12) nav pareizā pozīcijā	Kondensāta paplāte noteikti jāievieto pareizi
Ierīce lietošanas laikā izdala skaņas vai nelielu šņākoņu	Ierīce ir gatava lietošanai vai nesen tika izslēgta, un karstajā iztvaikotajā pil kondensāts.	Tā ir normāla parādība. Lai novērstu šo parādību, iztukšojiet pilēšanas paplāti.
Ierīce izdala tvaiku no pilēšanas paplātes (A15) un/vai uz virsmas, kur atrodas ierīce, ir ūdens.	Pilēšanas paplātes režģis (A14) pēc tīrīšanas nav ievietots atpakaļ.	Ievietojiet pilēšanas paplātes režģi atpakaļ pilēšanas paplātē.



PROBLĒMA	IESPĒJAMĀIS CĒLONIS	RISINĀJUMS
To Go (Ceļa) dzēriena ir pārāk daudz vai tas izšļakstījies no ceļojumu krūzes	Atlasīts neatbilstošs daudzums	Izvēlieties mazāku daudzumu (Medio $\overline{\text{T}}_{\text{M}}$ (vidēju) vai Piccolo $\overline{\text{T}}_{\text{P}}$ (mazu)) Pielāgojiet daudzumu krūzē, lai nākamais dzēriens tiktu pagatavots pareizi
Pagatavots pārāk maz To Go (Ceļa) dzēriena	Atlasīts neatbilstošs daudzums	Izvēlieties lielāku daudzumu (Medio $\overline{\text{T}}_{\text{M}}$ (vidēju) vai Grande $\overline{\text{T}}_{\text{G}}$ (lielu)) Pielāgojiet daudzumu krūzē, lai nākamais dzēriens tiktu pagatavots pareizi
Ceļojumu krūzi nevar ievietot ierīcē	Ceļojumu krūzes nodalījuma pārloks (A17) ir aizvērts un/vai kafijas snipji (A7) ir nolaisti	Atveriet pārloku un/vai paceliet kafijas snipjus
Aplikācija nedarbojas	Aplikācijas kļūme	Aizveriet aplikāciju un palaidiet vēlreiz
Aplikācija uzrāda problēmu, taču ierīcei nav problēmu	Dati starp ierīci un aplikāciju nav sinhronizēti	Atspējojiet un atkal iespējojiet savienojamību (sadaļa "6.3 Savienojamība")

## TURINYS

<b>1. ĮVADAS.....</b>	<b>60</b>
1.1 Raidės skliausteliuose .....	60
1.2 Gedimų šalinimas ir remontas.....	60
1.3 Atsisųskite programėlei!.....	60
<b>2. APRAŠYMAS .....</b>	<b>60</b>
2.1 Prietaiso aprašymas (A).....	60
2.2 Valdymo skydelio aprašas (B).....	60
2.3 Pradinio puslapio aprašymas (pagrindinis ekranas) (C).....	60
2.4 Priedų aprašymas (D) (*skiriasi priklausomai nuo modelio) .....	61
2.5 Pieno grafino aprašymas (karštas) (E).....	61
2.6 Pieno grafino aprašymas (šaltas) (F).....	61
<b>3. APARATO NUSTATYMAS ☺ .....</b>	<b>61</b>
<b>4. KAVOS APARATO ĮJUNGIMAS ☺ .....</b>	<b>62</b>
<b>5. APARATO IŠJUNGIMAS.....</b>	<b>62</b>
<b>6. MENIU PARAMETRAI ☺ .....</b>	<b>62</b>
6.1 Skalavimas .....	62
6.2 Nukalkinimas .....	63
6.3 Prijungimo galimybė.....	63
6.4 „Adjust grinder“ (sureguliuokite malūnėlį) .	63
6.5 Kavos temperatūra .....	63
6.6 „Languages“ (kalbos).....	64
6.7 „Create and edit profiles“ (kurti ir redaguoti profilius) .....	64
6.8 „Set auto-off“ (nustatyti automatinio išsijungimo laiką) .....	64
6.9 Bendroji dalis: .....	64
6.10 Vandens filtras .....	64
6.11 Vandens kietumas .....	64
6.12 Numatytosios reikšmės .....	64
6.13 „Drain water“ (išpilti vandenį) .....	64
6.14 Statistiniai duomenys.....	65
<b>7. GĖRIMŲ PASIRINKIMAS.....</b>	<b>65</b>
<b>8. KAVOS GĖRIMŲ RUOŠIMAS ☺ .....</b>	<b>66</b>
8.1 Paruoškite kavos aparatą kavos gėrimams ruošti.....	66
8.2 Tiesiogiai pasirenkami gėrimai.....	66
8.3 Gėrimų tinkinimas.....	67
8.4 Kavos ruošimas iš maltos kavos.....	67
8.5 Technologija „Bean Adapt“ (prisitaikymas prie kavos pupelių) ir „Espresso SOUL“ .....	68
8.6 Bendrosios rekomendacijos ruošiant gėrimus su kava.....	68
8.7 Kaip paruošti karštesnę kavą.....	68

8.8 „Coffee Pot“ (kavos kavinukas) / „Cold Brew pot“ (šaltai brandintos kavos kavinukas).....	68
8.9 Kavinuko valymas .....	69
<b>9. GĖRIMŲ SU PIENU RUOŠIMAS ☺ .....</b>	<b>69</b>
9.1 Pieno grafinų paruošimas (E ir F).....	69
9.2 Kokį pieną naudoti?.....	69
9.3 Pieno grafinų pripildymas ir įstatymas.....	70
9.4 Putų kiekio reguliavimas.....	70
9.5 Pieno gėrimų paruošimas.....	70
9.6 Panaudoto pieno grafino valymas .....	70
<b>10. KARŠTO VANDENS IR KARŠTOS ARBATOS RUOŠIMAS ☺ .....</b>	<b>71</b>
10.1 Kavos aparato paruošimas.....	71
10.2 Karštos arbatos ruošimas .....	71
10.3 Karšto vandens paruošimas.....	71
<b>11. MĖGSTAMI GĖRIMAI ☺ .....</b>	<b>72</b>
<b>12. „TO GO“ (IŠSINEŠTI) GĖRIMŲ RUOŠIMAS ☺ .....</b>	<b>72</b>
12.1 Panaudoto kelioninio puodelio valymas.....	73
<b>13. „MY“ (MANO) FUNKCIJA (TIK „HOT“ GĖRIMAMS) ☺ .....</b>	<b>73</b>
<b>14. JŪŠŲ ASMENINIO PROFILIO PASIRINKIMAS ☺ .....</b>	<b>73</b>
<b>15. VALYMAS☺ .....</b>	<b>74</b>
15.1 Kavos aparato valymas.....	74
15.2 Kavos aparato vidinio kontūro valymas .....	74
15.3 Kavos tirščių talpos valymas.....	74
15.4 Lašų surinkimo padėklo ir lašų surinkimo padėklo grotelių valymas .....	74
15.5 Kavos aparato vidaus valymas.....	75
15.6 Vandens talpos valymas.....	75
15.7 Kavos išpylimo snapelių valymas .....	75
15.8 Maltos kavos piltuvėlio valymas .....	75
15.9 Virimo mazgo valymas .....	76
15.10 Pieno grafinų ruošimas (E ir F) .....	76
<b>16. „DESCALING“ (NUKALKINIMAS) ☺ .....</b>	<b>77</b>
<b>17. VANDENS KIETUMO NUSTATYMAS .....</b>	<b>78</b>
17.1 Vandens kietumo matavimas.....	78
17.2 Vandens kietumo nustatymas .....	78
<b>18. VANDENS MINKŠTINIMO FILTRAS .....</b>	<b>79</b>
18.1 Filto montavimas .....	79
18.2 Filto keitimas ar išėmimas.....	79
<b>19. TECHNINIAI DUOMENYS .....</b>	<b>80</b>
19.1 Patarimai, padėsiantys taupyti energiją.....	80
<b>20. RODOMI PRANEŠIMAI .....</b>	<b>80</b>
<b>21. GEDIMŲ ŠALINIMAS .....</b>	<b>84</b>

## 1. ĮVADAS

Dėkojame, kad pasirinkote šį espresso ir kapučino kavos aparatą su pupelių malimo funkcija.

Skirkite šiek tiek laiko, kad perskaitytumėte šias naudojimo instrukcijas. Tai padės išvengti bet kokios rizikos ir nesugadinti prietaiso.

### 1.1 Raidės skliausteliuose

Raidės skliausteliuose nurodo šio kavos aparato aprašymą 2–3 psl.

### 1.2 Gedimų šalinimas ir remontas

Kilus problemoms, pirmiausia bandykite jas pašalinti pagal informaciją, pateiktą „20. Rodomi pranešimai“ ir „21. Gedimų šalinimas“ skyriuose.

Jei negalite pašalinti trikties ir jums reikia papildomos informacijos, kreipkitės į klientų aptarnavimo skyrių telefonu, nurodytu pridėdamame lape „Klientų aptarnavimo skyrius“.

Jei jūsų šalis neįtraukta į šį sąrašą, skambinkite garantijos talone nurodytu numeriu. Jei būtina atlikti remontą, kreipkitės tik į „De'Longhi“ klientų aptarnavimo tarnybas. Adresai nurodyti garantijos liudijime, kuris išduodamas kartu su kavos aparatu.

### 1.3 Atsisiųskite programėlę!



Atsisiųskite programėlę ir vadovaukitės joje pateiktomis instrukcijomis savo paskyrai sukurti.

Programėlėje galite rasti kūrybiškų receptų, informacijos, patarimų ir įdomybių apie kavos pasaulį, taip pat informacijos apie kavos aparatą.

ĮSITIKINKITE, KAD PROGRAMĖLĖ YRA PASIEKIAMA JŪSŲ ŠALYJE:  
[app-availability.delonghi.com](http://app-availability.delonghi.com)

Modeliuose su „Wi-Fi“ ryšiu jūs galite valdyti daug funkcijų nuotoliniu būdu programėlėje „Coffee Link“.

 Šis simbolis pažymi funkcijas, kurias galite valdyti programėle ir informacija apie kurias pateikta programėlėje.

Be to, galite sukurti naujus gėrimus ir išsaugoti juos savo kavos aparate.

#### Atkreipkite dėmesį:

- Norėdami pasiekti funkcijas iš programėlės, įjunkite prijungimo galimybę prietaiso nustatymų meniu (žr. „6.3 Prijungimo galimybė“).
- Patikrinkite suderinamus įtaisus adresu [compatibledevices.delonghi.com](http://compatibledevices.delonghi.com).

## 2. APRAŠYMAS







### 2.1 Prietaiso aprašymas (A)

- A1. Kavos pupelių talpos dangtelis
- A2. Kavos pupelių talpa
- A3. Kavos rupumo reguliatorius
- A4. Maltos kavos piltuvėlis
- A5. Virimo mazgo dangtelis
- A6. Nuimamas virimo mazgas
- A7. Kavos išpylimo snapeliai (reguliuojamas aukštis)
- A8. Priedų jungtis
- A9. mygtukas : įjungia ir išjungia prietaisą (budėjimo režimas)
- A10. Kavos tirščių talpa
- A11. Kavos tirščių talpos atrama
- A12. Kondensato padėklas
- A13. Puodelių padėklas
- A14. Padėklo grotelės
- A15. Lašų surinkimo padėklas
- A16. Kelioninio puodelio skyrius
- A17. Kelioninio puodelio skyriaus dangtelio mazgas
- A18. Dangtelio grotelės
- A19. Dangtelio grotelių atrama
- A20. Vandens lygio lašų surinkimo padėkle indikatorius
- A21. Maitinimo laidas
- A22. Vandens talpos dangtelis
- A23. Vandens talpa

### 2.2 Valdymo skydelio aprašas (B)

- B1. „Cold“ gėrimų meniu
- B2. „To go“ gėrimų meniu
- B3. „Hot“ gėrimų meniu
- B4. „Favourite“ gėrimų meniu

### 2.3 Pradinio puslapio aprašymas (pagrindinis ekranas) (C)

- C1. Pasirinkami gėrimai (tiesioginis pasirinkimas)
- C2. Gėrimo nustatymams rodyti ir tinkinti
- C3. Prietaiso nustatymų meniu
- C4. Indikatoriaus lemputės:
  -  Kavos aparatas laukia, kol bus prijungtas pirmą kartą
  -  Lemputė „Wi-Fi“ įjungtas
  -  Lemputė „Tinklas nerastas“
  -  Lemputė „Suaktyvintas energijos taupymo režimas“
  -  Lemputė „Reikia išvalyti pieno grafiną“
  -  Būtino nukalkinimo lemputė
  -  Lemputė „Susidėvėjo filtras“

- C5. Technologija „Bean Adapt“ (prisitaikymas prie kavos pupelių (įjunkite programėlėje): žr. „8.5 Technologija „Bean Adapt“ (prisitaikymas prie kavos pupelių) ir „Espresso SOUL“
- C6. Tinkinami profiliai (žr. „14. Jūsų asmeninio profilio pasirinkimas“)

## 2.4 Priedų aprašymas (D) (\*skiriasi priklausomai nuo modelio)

### Priedai pradiniam rinkinyje:

- D1. „Total Hardness Test“ indikacinis popierėlis  
 D2. Maltos kavos samtelis  
 D3. Priemonė kalkėms šalinti  
 D4. Vandens minkštinimo filtras  
 D5. Valymo šepetys  
 D6. Karšto vandens snapelis  
 D7. Ledo gabaliukų padėklas
- D8. Kavinukas  
 D9. Kelioninis puodelis

## 2.5 Pieno grafino aprašymas (karštas) (E)



- E1. Pieno grafino dangtelis  
 E2. Pieno grafinas  
 E3. Putų reguliavimas / rankenėlė, „Clean“  
 E4. Pieno grafino jungtis (galima nuimti ir išvalyti)  
 E5. Pieno snapelis (reguliuojamas aukštis)  
 E6. Pieno įsiurbimo vamzdelis (silikoninis)  
 E7. Pieno snapelio ilgintuvas

## 2.6 Pieno grafino aprašymas (šaltas) (F)



- F1. Pieno grafino dangtelis  
 F2. Pieno grafinas  
 F3. Putų reguliavimas / rankenėlė, „Clean“  
 F4. Pieno grafino jungtis (galima nuimti ir išvalyti)  
 F5. Pieno snapelis  
 F6. Pieno įsiurbimo vamzdelis (tvirtas plastikas)

## 3. APARATO NUSTATYMAS

### Atkreipkite dėmesį:

- Kavos likučių malūnėlyje gali būti dėl prieš pardavimą atliekamų bandymų. Tai įrodo, kad mes kruopščiai prižiūrime savo gaminius ir jais rūpinamės.
- Kai naudojotės prietaisu pirmą kartą, karštu vandeniu praskalaukite visus nuimamus priedus (pieno grafną (E)

ir(F), kelioninį puodelį\* (D9), kavinuką\* (D8), vandens talpą (A22) ir (A23)), kurie gali liestis su vandeniu ar pienu ir karštu vandeniu. Rekomenduojame plauti pieno grafinus indaplovėje.

- Kuo skubiau privalote nustatyti vandens kietumą vadovaudamiesi šiomis „17. Vandens kietumo nustatymas“ skyriaus instrukcijomis.
- Prijunkite maitinimo laidą (A21) prie maitinimo tinklo (1 pav.).

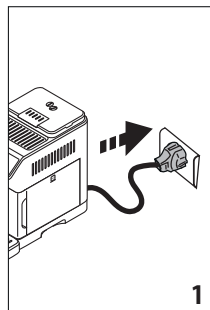

- Nuspauskite vėliavėlę, atitinkančią norimą nustatyti kalbą ir patvirtinkite nuspausdami „Done“.

Dabar vadovaukitės instrukcijomis kavos aparato ekrane:

- Išimkite vandens talpą (A23) (2 pav.) ir įpilkite šviežio geriamojo vandens iki MAX žymos (3 pav.);

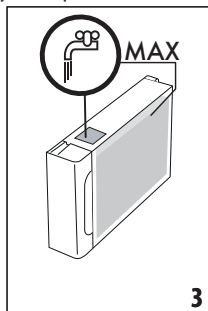
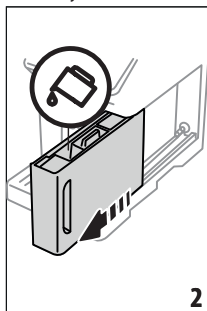

- Tada įstatykite talpą atgal ir patvirtinkite nuspausdami „Next“;
- Įberkite pupelių į kavos pupelių talpą (A2) (4 pav.) ir patvirtinkite nuspausdami „Next“.

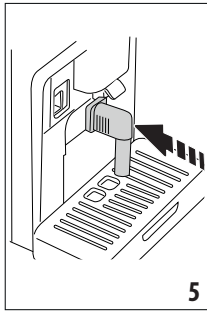
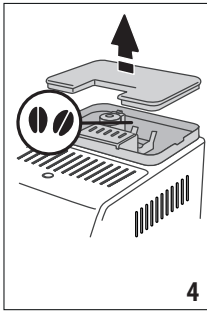

6. Įstatykite karšto vandens snapelį (D6) į priedų jungtį (A8) (5 pav.) ir išdėstykite ne mažesnę nei 200 ml talpą po kavos snapeliais (A7) ir karšto vandens snapeliu (6 pav.);

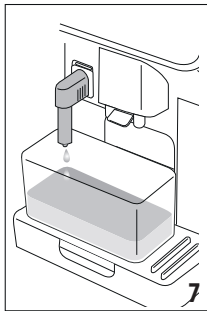
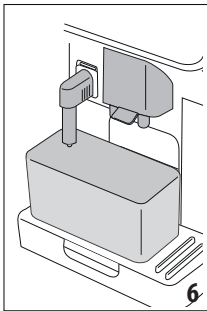

7. Spustelėkite „OK“ vandens mazgui užpildyti. Prietaisas tiekia vandenį iš karšto vandens snapelio (7 pav.);
8. Šiam procesui pasibaigus, prietaisas pradeda kaisti ir įjungia skalavimo ciklą, kurio metu iš kavos snapelių tiekiamas karštas vanduo (A7);

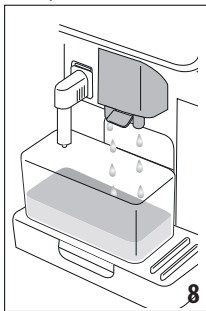

Pasiekę reikiamą temperatūrą, prietaisas siūlo peržiūrėti naudojimosi kavos aparatu vadovą.

#### Atkreipkite dėmesį:

- Pradėję naudotis prietaisu, turite pagaminti 4–5 kapučino kavos puodelius, kol rezultatai bus optimalūs.
- Kai pirmą kartą naudojotės prietaisu, vandens mazgas būna tuščias, todėl prietaisas gali veikti garsiai. Mazgui užsipildant, aparatas ima veikti tyliau.

## 4. KAVOS APARATO ĮJUNGIMAS

### Atkreipkite dėmesį:

- Kaskart įjungus prietaisą, jis ima automatiškai šilti ir atlieka skalavimo ciklą. Šio ciklo pertraukti negalima. Prietaisas negalima naudotis tol, kol ciklas nebus užbaigtas.
1. Prietaisui įjungti paspauskite mygtuką  (A9) (9 pav.): kavos aparatas įsijungia

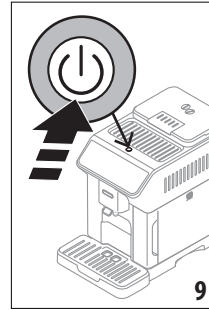

2. Pasiekę reikiamą temperatūrą, kavos aparatas atlieka skalavimo ciklą, kurio metu iš kavos snapelių tiekiamas karštas vanduo (A7); cirkuliuojantis karštas vanduo pakaitina ne tik šildytuvą, bet ir vidines grandines.

## 5. APARATO IŠJUNGIMAS

Kaskart išjungus kavos aparatą, kuriuo buvo ruošiama kava, jis automatiškai atlieka skalavimo ciklą.

1. Prietaisui išjungti paspauskite  mygtuką (A9) (9 pav.).
2. Jei numatyta, kavos aparatas išskalauja kavos snapelius (A7) karštu vandeniu, o tada išsijungia (budėjimo režimas).

### Atkreipkite dėmesį:

Jei nesinaudosite kavos aparatu kurį laiką, išjunkite jį ir ištraukite šakutę iš elektros lizdo.

### Svarbu!

Niekada netraukite kištuko iš maitinimo tinklo prietaisui veikiant.

## 6. MENIU PARAMETRAI

### 6.1 Skalavimas

Naudokite šią funkciją karštam vandeniui iš kavos karšto vandens snapelių (A7) (ir, jei įstatytas, iš karšto vandens snapelio (D6)) vidiniam kavos aparato kontūriui valyti ir šildyti.

Išdėstykite bent 100 ml talpos indą po snapeliais (6 pav.).

Norėdami aktyvuoti funkciją, atlikite šiuos veiksmus:

1. Spustelėkite nustatymų meniu (C3).
2. Ekranas „Rinsing“ (skalavimas);
3. Spustelėkite „OK“ ciklui pradėti. Po kelių sekundžių pradėdamas tiekti karštas vanduo vidiniam kavos aparato kontūriui valyti ir šildyti (7–8 pav.).

- Norėdami sustabdyti skalavimo ciklą, nuspauskite „Stop“ (sustabdyti) arba palaukite, kol vanduo nustos tekėti automatiškai.

**Atkreipkite dėmesį:**

- Jei kavos aparatu nesinaudojate ilgiau kaip 3–4 dienas, primygtinai rekomenduojame iš pradžių atlikti 2–3 skalavimo ciklus.
- Dažniausiai išvalius kavos aparatą tirščių talpoje (A10) būna vandens.

**6.2 Nukalkinimas**



Nukalkinimo instrukcijos nurodytos skyriuje „16. „Descaling“ (nukalkinimas)“.

**6.3 Prijungimo galimybė**

Naudokitės šia funkcija, kad suaktyvintumėte ir išjungtumėte prijungimo galimybę. Atlikite šiuos veiksmus:

- Spustelėkite nustatymų meniu(C3).
- Slinkite puslapiams, kol išvysite „Connectivity“ (jungiamumas);
- Spustelėkite „Next“ (toliau);
- Ijunkite Wi-Fi ryšį ir nuotolinio valdymo funkciją (per programėlę „De’Longhi Coffee Link“);
- Prietaiso PIN kodas, reikalingas prisijungti per programėlę, rodomas ekrane;
- Spustelėkite „<“ naujam pasirinkimui išsaugoti ir grįžti į nustatymų meniu.
- Nuspauskite „X“, kad grįžtumėte į pradinį puslapį (C).

Pradiniame puslapyje simbolis (C4), rodantis prisijungimo būseną, rodomas pakaitomis su kitais simboliais (pavyzdžiui, nukalkinimo ir t. t.).

Simbolis puslapyje	pradiniame	Reikšmė
		Funkcija „Connectivity“ aktyvinta: kavos aparatas laukia, kol bus prijungtas pirmą kartą
		Prietaisas prijungtas
		Prietaisas prijungtas prie namų Wi-Fi, bet nepavyksta pasiekti tinklo arba debesies
--		Prisijungimas atjungtas. Norėdami įjungti, eikite į nustatymų meniu (C3)

**Atkreipkite dėmesį:**

- Jei nuotolinio prisijungimo galimybė yra išjungta, dalis programėlės funkcijų bus nepasiekiami (pavyzdžiui, gėrimų ruošimas).

- Jei keisite „Wi-Fi“ tinklo pavadinimą arba slaptažodį arba prisijungsite prie naujo „Wi-Fi“ tinklo, jums reikės atlikti nustatymo iš naujo procedūrą, kaip aprašyta toliau:

- Atlikite 1–3 punktuose aprašytus veiksmus;
- Spustelėkite „Reset“ (nustatyti iš naujo);
- Spustelėkite „OK“, kad patvirtintumėte tinklo nustatymų atšaukimą;
- Dar kartą prijunkite programėlę ir pasirinkite naujus prisijungimo duomenis.

**6.4 „Adjust grinder“ (sureguliuokite malūnėlį)**

Kavos aparatas siūlo peržiūrėti tinkamo malūnėlio sureguliuavimo vadovą geriausiems rezultatams pasiekti:

- Spustelėkite nustatymų meniu (C3).
- Slinkite puslapiams, kol išvysite „Adjust grinder“ (sureguliuokite malūnėlį);
- Spustelėkite „Read more“ (sužinoti daugiau) norėdami susipažinti su malimo rupumo reguliavimo vadovu.

**Atkreipkite dėmesį:**

- Rekomenduojame atliks aprašytą procedūrą paruošti bent 3 kavos gėrimus ir tik tada reguliuoti. Jei išvirta kava neatitinka pageidavimų, pakartokite procedūrą.
- Kavos malimo rupumo reguliatorių (A3) galite sukti tik tada, kai veikia kavos malūnėlis, t. y. pradiniu kavos ruošos etapu.

**Technologija „Bean Adapt“ (pritaikymas prie kavos pupelių) **

Patariame pasinaudoti technologija „Bean Adapt“ (pritaikymas prie kavos pupelių) programėlėje „Coffee Link“, kad sureguliuotumėte ir pasirinktumėte tinkamą nustatymą, atitinkantį naudojamas kavos pupeles.

**6.5 Kavos temperatūra**

Norėdami pakeisti vandens, naudojamo kavai ruošti, temperatūrą, atlikite šiuos veiksmus:

- Spustelėkite nustatymų meniu (C3).
- Slinkite puslapiams, kol išvysite „Coffee temperature“ (kavos temperatūra) (jungiamumas);
- Nuspauskite „Set“ (nustatyti);
- Pasirinkite reikalingą temperatūrą iš pasiūlytų variantų.
- Spustelėkite „<“ naujam pasirinkimui išsaugoti ir grįžti į nustatymų meniu.
- Nuspauskite „X“, kad grįžtumėte į pradinį puslapį (C).

**Atkreipkite dėmesį:**

Keičiant temperatūrą didžiausias poveikis daromas „Long“ gėrimams.

**Technologija „Bean Adapt“ (pritaikymas prie kavos pupelių) **

Patariame pasinaudoti technologija „Bean Adapt“ (pritaikymas prie kavos pupelių) programėlėje „Coffee Link“, kad sure-

guliuotumėte ir pasirinktumėte tinkamą nustatymą, atitinkantį naudojamą kavos pupelės.

## 6.6 „Languages“ (kalbos)

Norėdami pakeisti ekrane rodomą kalbą, atlikite šiuos veiksmus:

1. Spustelėkite nustatymų meniu (C3).
2. Slinkite puslapiais, kol išvysite „Languages“ (kalbos);
3. Spustelėkite „Next“ (toliau);
4. Nuspauskite vėliavėlę, atitinkančią norimą nustatyti kalbą (spustelėkite „Next“ (toliau) arba „Back“ (atgal), jei norite peržiūrėti visas galimas kalbas). Ekranas iš karto atnaujinamas ir rodomas pasirinkta kalba.
5. Spustelėkite „<“ naujam pasirinkimui išsaugoti ir grįžti į nustatymų meniu.
6. Nuspauskite „X“, kad grįžtumėte į pradinį puslapį (C).

## 6.7 „Create and edit profiles“ (kurti ir redaguoti profilius)

Norėdami pakeisti kiekvieno profilio paveiksluką ir piktogramas spalvą, galite pasinaudoti šia funkcija. Piktogramai pakeisti atlikite šiuos veiksmus:

1. Spustelėkite nustatymų meniu (C3).
2. Slinkite puslapiais, kol išvysite „Create and edit profiles“ (kurti ir redaguoti profilius);
3. Spustelėkite „Next“ (toliau);
4. Norėdami sukurti naują profilį, spustelėkite „Add new“ ( pridėti naują);  
Norėdami redaguoti esamą profilį, pasirinkite profilį ir spustelėkite „Edit“ (redaguoti);
5. Atlikite norimus pakeitimus ir spustelėkite „Save“ (išsaugoti), kad patvirtintumėte.
6. Nuspauskite „X“, kad grįžtumėte į pradinį puslapį (C).

## 6.8 „Set auto-off“ (nustatyti automatinio išjungimo laiką)

Galima nustatyti prietaisą taip, kad jis automatiškai išsijungtų po 15 ar 30 min. arba po 1 ar 3 val.

Norėdami užprogramuoti automatinio išjungimo funkciją, atlikite šiuos veiksmus:

1. Spustelėkite nustatymų meniu (C3).
2. Slinkite puslapiais, kol išvysite „Set auto-off“ (nustatyti automatinio išjungimo laiką);
3. Pasirinkite norimą laiko intervalą (15, 30 min., 1 arba 3 val.).
4. Spustelėkite „X“ naujam pasirinkimui išsaugoti ir grįžti į pradinį puslapį (C).

## 6.9 Bendroji dalis:

1. Spustelėkite nustatymų meniu (C3).
2. Slinkite puslapiais, kol išvysite „General“ (bendroji dalis);  
Čia galite įjungti arba išjungti toliau pateiktas funkcijas vienu prisilietimu:

- „Beep sound“ (pyptelėjimas): kai ši funkcija įjungta, prietaisas pypteli atlikęs operaciją.
  - „Energy saving“ (energijos taupymas): naudokitės šia funkcija, kad suaktyvintumėte ar išjungtumėte energijos taupymo funkciją. Kai funkcija yra aktyvuota, ji sumažina elektros energijos suvartojimą pagal Europos reglamentų reikalavimus.  rodomas pradiniame puslapyje, kai funkcija yra aktyvi.
3. Spustelėkite „X“ naujam pasirinkimui išsaugoti ir grįžti į pradinį puslapį (C).

## 6.10 Vandens filtras

Filtro (D4) instrukcijos nurodytos skyriuje „18. Vandens minkštinimo filtras“.

## 6.11 Vandens kietumas

Vandens kietumo nustatymo instrukcijos nurodytos skyriuje „17. Vandens kietumo nustatymas“.

## 6.12 Numatytosios reikšmės

Funkcija atkuria visus meniu parametrus ir numatytąsias varotojo pakeistų parametrų reikšmes (išskyrus kalbą, kuri lieka tokia, kokia buvo nustatyta, ir statistiką).

Atlikite šiuos veiksmus:

1. Spustelėkite nustatymų meniu (C3).
2. Slinkite puslapiais, kol išvysite „Default values“ (numatytosios reikšmės);
3. Spustelėkite „Next“ (toliau);
4. Pasirinkite, ar norite nustatyti iš naujo visą kavos aparatą ar tik vieną profilį, ir nuspauskite „Next“ (toliau);
5. Vadovaukitės instrukcijomis ir patvirtinkite spustelėdami „OK“.
6. Nuspauskite „X“, kad grįžtumėte į pradinį puslapį (C).

### Atkreipkite dėmesį:

Atkūrus kavos aparato (ne atskirų profilių) numatytąsias vertes, kavos aparatas vėl pasiūlo peržiūrėti įžanginį vadovą.

## 6.13 „Drain water“ (išpilti vandenį)

Kad ilgai nenaudojamame prietaiso mazge neužšaltų vanduo ar prieš vežant aparatą klientų aptarnavimo tarnyboms rekomenduojame išpilti vandenį iš vandens mazgo.

Atlikite šiuos veiksmus:

1. Spustelėkite nustatymų meniu (C3).
2. Slinkite puslapiais, kol išvysite „Drain water“ (išpilti vandenį);
3. Spustelėkite „OK“ procedūrai, kurios metu pateikiami nurodymai, pradėti;
4. Ištraukite, ištuštinkite ir vėl įstatykite kavos tirščių talpą (A10) ir lašų surinkimo padėklą (A15) (10 pav.), tada spustelėkite „Next“ (toliau).



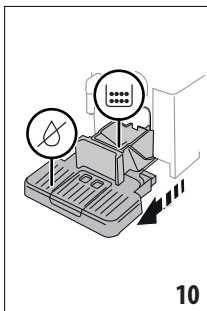

10

- Įstatykite snapelį (D6) į jungtį (A8) (5 pav.);
- Po snapeliais išdėstykite 100 ml talpos indą (6 pav.). Spustelėkite „Next“ (toliau);
- Kavos aparatas atlieka skalavimo ciklą (iš snapelių pilamas karštas vanduo).
- Skalavimo ciklui pasibaigus ištraukite vandens talpą (A23) (11 pav.) ir ištuštinkite;
- Jei naudojamas, išimkite vandens minkštinimo filtrą (D4) iš vandens talpos ir paspauskite „Next“ (toliau);

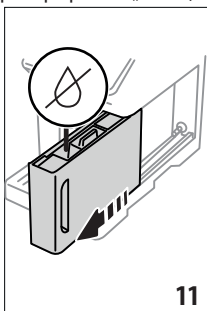

11

- Įstatykite tuščią vandens talpą atgal į kavos aparatą ir spustelėkite „Next“ (toliau).
- Palaukite, kol kavos aparatas ištuštins mazgą (svarbu: karštas vanduo iš snapelių!). Kai iš mazgų teka vanduo, kavos prietaisas gali dirbti triukšmingai. Tai yra normalu.
- Kai mazgas yra tuščias, išimkite ir ištuštinkite lašų surinkimo padėklą, tada vėl įstatykite jį į prietaisą ir spustelėkite „Next“ (toliau).
- Nuspauskite „OK“. Prietaisas išsijungia (pereina į budėjimo režimą).

Kitą kartą įjungę prietaisą, vadovaukitės instrukcijomis, pateiktomis skyriuje „3. Aparato nustatymas u“.

#### 6.14 Statistiniai duomenys.

Ji rodo su kavos aparatu susijusius statistinius duomenis. Statistikai peržiūrėti atlikite šiuos veiksmus:

- Spustelėkite nustatymų meniu (C3).
- Slinkite puslapiais, kol išvysite punktą „Statistics“ (statistika) ir pagrindinius statistinius rodiklius. Norėdami

peržiūrėti daugiau informacijos, spustelėkite „Read more“ (sužinoti daugiau);

- Paspauskite „<“, jei norite grįžti į nustatymų meniu.

## 7. GĖRIMŲ PASIRINKIMAS

Kavos aparatu galite paruošti daugybę įvairių gėrimų.

Šiuo simboliu pažymėtus gėrimus taip pat galite pasirinkti „To Go“ (išsinešti) meniu.

	„Hot“ (karšti)	 „Cold“ (šalti)	
„Espresso“ (espresas)	✓	✗	✓
„2X Espresso“ (dvigubas espresas)	✓	✗	✗
„Coffee“ (kava)	✓	✗	✗
„Doppio+“ (dviguba porcija)	✓	✗	✗
„Long“ (silpnesnis espresas)	✓	✗	✗
„Americano“ 	✓	✗	✓
„Coffee pot“ (kavinukas)	✓	✗	✗
„Cold Brew“ (šaltai brandinta kava) 	✗	✓	✗
„Cold Brew Pot“ (šaltai brandintos kavos kavinukas)	✗	✓	✗
„Cold Brew to Mix“ (šaltai brandinta kava, skirta maišyti)	✗	✓	✗
„Cold Brew Latte“ (šaltai brandinta kava su pienu) 	✗	✓	✗
„Cold Brew Cappuccino“ (šaltai brandintas kapučinas) 	✗	✓	✗
„Coffee“ (kava) 	✗	✗	✓



	„Hot“ (karšti)	 COLD EXTRACTION TECHNOLOGY	„Cold“ (šalti)
„Cappuccino“ (kapučinas) 	✓	✗	✓
„Latte Macchiato“ (makiatas) 	✓	✗	✓
„Caffelatte“ (espresas su pienu) 	✓	✗	✓
„Cappuccino Mix“ 	✓	✗	✓
„Espresso Macchiato“ (espresas makiatas)	✓	✗	✗
„Flat White“ (espresas su pienu) 	✓	✗	✓
„Cappuccino+“ (kapučinas+)	✓	✗	✗
„Cortado“ (kortadas)	✓	✗	✗
Pienas 	✓	✗	✓
„Tea function“ (arbatos funkcija)	✓	✗	✗
Karštas vanduo	✓	✗	✗

Valdymo skydelyje pasirinkite norimą gėrimo tipą (karštas, šaltas, išsinešti kelioniniame puodelyje) ir įstatykite reikiamus priedus.

## 8. KAVOS GĖRIMŲ RUOŠIMAS

### 8.1 Paruoškite kavos aparatą kavos gėrimams ruošti

#### Svarbu!

Nenaudokite žalių, karamelizuotų ar cukruotų kavos pupelių, nes jos gali prikibti prie kavos malūnėlio ir jį sugadinti.

1. Padėkite 1 ar 2 po kavos snapelius (A7);
2. Nuleiskite kavos išpylimo snapelius kuo arčiau puodelio (12 pav.). Taip kava bus tirštesnė.

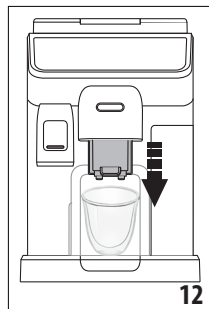

### 8.2 Tiesiogiai pasirenkami gėrimai

1. Pradiniame puslapyje (C) pasirinkite jūsų norimą paruošti kavą atitinkantį paveikslėlį (C1) (pvz., espresas, 13 pav.);

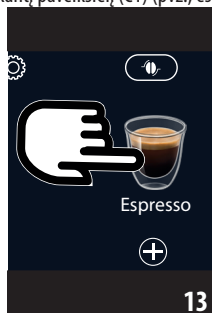

2. **Karštas kavos gėrimas:** kavos aparatas pradeda ruošti kavos gėrimą.

#### Šaltosios ekstrakcijos technologija:

- Pasirinkite norimą stiprumą: „Original“ (originalus) arba „Intense“ (stiprus), tada spustelėkite „Next“ (toliau);
- Prieš patiekdamas gėrimą, kavos aparatas rekomenduoja ledukų skaičių. Pridėkite nurodytą ledukų kiekį į stiklinę (14 pav.), ir paspauskite „Brew“ (ruošti).



- Kavos aparatas pradeda ruošti gėrimą. Ekrane rodomas kiekvieno etapo (malimas, ruošimas, virimas) aprašymas.

### Atkreipkite dėmesį:

- Kavos ekstrakcijos technologija yra lėtas procesas, kuris gali užtrukti kelias minutes.
- Prieš pateikdami šaltus gėrimus, ištuštinkite vandens talpą, kruopščiai išplaukite ir pripilkite šviežio geriamojo vandens.
- Kai šaltus gėrimus ruošiate iškart po karštų, kavos aparatas rekomenduoja atlikti skalavimą šaltu vandeniu gėrimo temperatūrai optimizuoti. Tokiu atveju atlikite skalavimą naudodamiesi talpa arba praleiskite šį žingsnį.

### Kiti šalti kavos gėrimai:

- Pasirinkite, jei norite paruošti „Ice“ (su ledukais) arba „Extra Ice“ (su didesniu ledukų kiekiu) gėrimą: paspauskite „Next“ (toliau);
- Atsižvelgiant į tai, ką prieš tai pasirinkote, prieš tiekdamas gėrimą kavos aparatas siūlo ledukų kiekį. Pridėkite nurodytą ledukų kiekį į stiklinę (14 pav.), ir paspauskite „Brew“ (ruošti).
- Kavos aparatas pradeda ruošti kavos gėrimą.

Ekране rodomas kiekvieno fazės (malimas, virimas) aprašymas. Paruošęs kavą, kavos aparatas yra pasirengęs ruošti kitą gėrimą.

## 8.3 Gėrimų tinkinimas

Norėdami pasigaminti gėrimų su kava pagal tinkintus parametrus, atlikite šiuos veiksmus:

1. Spustelėkite (+) (C2) po paveikslėliu, atitinkančiu norimą paruošti kavą (pavyzdžiui, espresas, 15 pav.). Ekране rodomi parametrai, kuriuos galite tinkinti pagal savo skonį:

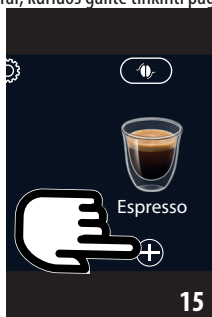

Dydis	
Stiprumas	

2. **Karštas kavos gėrimas:** Nustatę parametrus, spustelėkite „Brew“ (ruošti). Kavos aparatas pradeda ruošti gėrimą. Ekране rodomas kiekvieno etapo (malimas, virimas) aprašymas.

**Šaltosios ekstrakcijos technologija:** Nustatykite dydį, paspauskite „Start“ (pradėti) ir atlikite šiuos veiksmus:

- Pasirinkite norimą stiprumą: „Original“ (originalus) arba „Intense“ (stiprus), tada spustelėkite „Next“ (toliau);
- Prieš pateikdamas gėrimą, kavos aparatas rekomenduoja ledukų skaičių. Pridėkite nurodytą ledukų kiekį į stiklinę (14 pav.), ir paspauskite „Brew“ (ruošti).
- Kavos aparatas pradeda ruošti gėrimą. Ekране rodomas kiekvieno etapo (malimas, ruošimas, virimas) aprašymas.

### Atkreipkite dėmesį:

- Kavos ekstrakcijos technologija yra lėtas procesas, kuris gali užtrukti kelias minutes.
- Prieš pateikdami šaltus gėrimus, ištuštinkite vandens talpą, kruopščiai išplaukite ir pripilkite šviežio geriamojo vandens.
- Kai šaltus gėrimus ruošiate iškart po karštų, kavos aparatas rekomenduoja atlikti skalavimą šaltu vandeniu gėrimo temperatūrai optimizuoti. Tokiu atveju atlikite skalavimą naudodamiesi talpa arba praleiskite šį žingsnį.

**Kiti šalti kavos gėrimai:** Nustatykite parametrus, paspauskite „Start“ (pradėti) ir atlikite šiuos veiksmus:

- Pasirinkite, ar norite paruošti „Ice“ (su ledukais) arba „Extra Ice“ (su didesniu ledukų kiekiu) gėrimą: paspauskite „Next“ (toliau);
  - Atsižvelgiant į tai, ką prieš tai pasirinkote, prieš tiekdamas gėrimą kavos aparatas siūlo ledukų kiekį. Pridėkite nurodytą ledukų kiekį į stiklinę (14 pav.), ir paspauskite „Brew“ (ruošti).
  - Kavos aparatas pradeda ruošti gėrimą. Ekране rodomas kiekvieno etapo (malimas, virimas) aprašymas.
3. Kai gėrimas bus paruoštas, spustelėkite „Save“ (išsaugoti) naujiems nustatymams išsaugoti arba „Cancel“ (atsaukti), jei norite grįžti prie ankstesnių parametų.

### Atkreipkite dėmesį:

Jei išsaugote naujus nustatymus, jie įsimenami TIK pasirinktame profilyje.

4. Nuspauskite „X“, kad grįžtumėte į pradinį puslapį (C). Kavos aparatas vėl parengtas naudoti.

## 8.4 Kavos ruošimas iš maltos kavos

### Svarbu!

- Niekada nepilkite maltos kavos, kai kavos aparatas yra išjungtas, nes ji gali pasklisti po kavos aparato vidų ir jį užteršti. Taip galite sugadinti kavos aparatą.
- Niekada nenaudokite daugiau nei 1 nugriebto samtelio (D2) nes galite užteršti kavos aparatą ar užkimšti piltuvėlį (A4).

Kai kava ruošiamą iš maltos kavos, vienu metu galima paruošti tik 1 kavos puodelį.

- „Long“ (silpnės espresas) kavos ruošimas: praėjus pusei ruošos laikom kavos aparatas prašo įdėti vieną nugriebtą maltos kavos samtelį ir spustelėti „OK“.
  - Negalite paruošti „Doppio+“, „2x Espresso“, „Coffee Pot“, „Cappuccino+“ ir „Cold Brew“ gėrimų iš maltos kavos.
1. Spustelėkite (+) (C2) po paveikslėliu, atitinkančiu norimą paruošti kavą (pavyzdžiui, espresas, 15 pav.). Ekrane rodomi parametrai, kuriuos galite tinkinti pagal savo skonį;
  2. Pasirinkite maltos kavos kiekį ;
  3. Paspauskite „Brew“ (virtti);
  4. Kilstelėkite maltos kavos piltuvėlio dangtelį, įsitikinkite, kad piltuvėlis (A4) neužsikimšęs, tada pridėkite vieną nugriebtą maltos kavos samtelį (D2) (16 pav.). Spustelėkite „OK“ gėrimui paruošti.

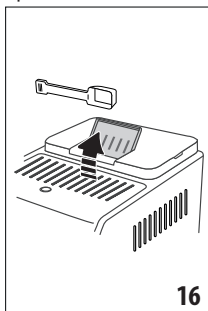

5. Kavos aparatas pradeda ruošti gėrimą. Ekrane rodomas kiekvieno etapo (malimas, virimas) aprašymas. Paruošęs kavą, kavos aparatas yra pasirengęs ruošti kitą gėrimą.

## 8.5 Technologija „Bean Adapt“ (prisitaikymas prie kavos pupelių) ir „Espresso SOUL“

Kavos ekspertas jūsų rankose, kuris padės optimizuoti kavos virimo procesą ir mėgautis rezultatu jūsų puodelyje atlikus keletą paprastų veiksmų.

Išmanioji technologija padeda jums sureguliuoti kavos aparatą pagal naudojamas kavos pupeles – kiekvienas etapas nuo malimo rupumo iki virimo bus sureguliuotas taip, kad gautumėte geriausius rezultatus iš pasirinktų kavos pupelių.

Atsisiųskite „Coffee Link“ programėlę, kad sužinotumėte daugiau.

Kai nustatymai bus išsaugoti programėlės skyriuje, skirtame technologijai „Bean Adapt“ (prisitaikymas prie kavos pupelių), galite naudotis gėrimu „Espresso SOUL“ (C1) pradiniame puslapyje (C).

Kad paruoštumėte espreso kavą, vadovaukitės instrukcijomis, pateiktomis skyriuje „8.2 Tiesiogiai pasirenkami gėrimai“.

## Atkreipkite dėmesį:

Jūs galite koreguoti „Espresso SOUL“ gėrimo kiekį taip, kaip aprašyta skyriuje „8.3 Gėrimų tinkinimas“.

## 8.6 Bendrosios rekomendacijos ruošiant gėrimus su kava

- Beveik visiems gėrimams paruošti pakanka, kad vandens kiekis viršytų 1 lygį. Jei vandens kiekis visada viršija 1 lygį, kavos aparatas gali įvertinti, kiek vandens yra gėrimams paruošti.
- Kol kavos aparatas ruošia kavą, jį galima bet kada sustabdyti paspaudus mygtuką „Stop“ (sustabdyti) arba „Cancel“ (atšaukti).
- Norėdami padidinti kavos kiekį, kavos aparatui baigus ruošti gėrimą, spustelėkite „Extra“ (daugiau). Pasiekus reikiamą kiekį, nuspauskite „Stop“ (sustabdyti) arba „Cancel“ (atšaukti).
- Naudojantis kavos aparatu gali būti rodomi įvairūs pavojaus pranešimai („Please fill the tank with fresh water up to MAX level“ (įpilkite į talpą šviežio vandens iki MAX žymos ir kt.). Jų reikšmės nurodytos skyriuje „20. Rodomi pranešimai“.
- Šaltos ekstrakcijos technologija: kad ruošiant šaltuosius gėrimus pasiektumėte geriausius rezultatus, pripildykite vandens talpą šviežio geriamojo vandens.
- Jei kava teka po lašą, yra per silpna, per skysta ar per šalta, perskaitykite malimo reguliavimo vadovą (žr. skyrius „6.4 „Adjust grinder“ (sureguliuokite malūnelį)“ ir „21. Gedimų šalinimas“).
- Jei suaktyvintas režimas „Energy Saving“, pirma kava gali pradėti tekėti tik po kelių sekundžių.

## 8.7 Kaip paruošti karštesnę kavą

Karštesnei kavai pagaminti atlikite šiuos veiksmus:

- prieš ruošdami karštus gėrimus, atlikite karšto skalavimo ciklą (skyrius „6.1 Skalavimas“);
- pašildykite puodelius karštu vandeniu, pasirinkę karšto vandens funkciją (žr. skyrių „10. Karšto vandens ir karštos arbatos ruošimas“);
- padidinkite kavos temperatūrą (žr. skyrių „6.5 Kavos temperatūra“).

## 8.8 „Coffee Pot“ (kavos kavinukas) / „Cold Brew pot“ (šaltai brandintos kavos kavinukas)

„Coffee Pot“ (kavos kavinukas) ir „Cold Brew pot“ (šaltai brandintos kavos kavinukas) yra du gėrimai su kava, kuriais galima mėgautis kompanijoje; „Coffee Pot“ (kavos kavinukas) ruošiamas iš espreso, pasižymi lengvu subalansuotu skoniu ir plonu putų sluoksniu; „Cold Brew pot“ (šaltai brandintos kavos kavinukas) ruošiamas šaltai iš brandintos kavos ir puikiai tinka atsigavinti drauge.

**Papildomi priedai, tiekiami su tam tikrais modeliais:**

Kavinukas (1 l talpos)
Tipas: DLSC021
EAN kodas: 8004399333642

Gėrimui pagaminti atlikite šiuos veiksmus:

1. Pradiniame puslapyje (C) spustelėkite norimą kavinuką atitinkantį paveikslėlį (C1);
2. Pasirinkite puodelių skaičių ir norimą stiprumą;

Puodelių skaičius	Malimų skaičius	Iš viso (ml)*	
		„Coffee Pot“ (kavinukas)	„Cold Brew Pot“ (šaltai brandintos kavos kavinukas)
2	2	250	240
3	3	375	360
4	4	500	480
5	5	625	600
6	6	750	720

\* Nurodyti kiekiai yra orientaciniai ir gali skirtis priklausomai nuo kavos tipo.

3. Spustelėkite „Start“ (pradėti), kad pereitumėte prie kito žingsnio;
4. **Karštos kavos kavinukas:**
  - Įpilkite į talpą (A23) vandens ir užpildykite pupelių talpą (A2), kaip nurodyta ekrane (17 pav.).

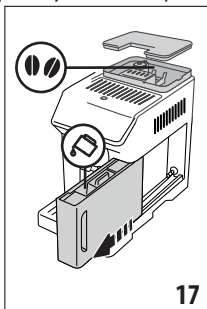

- Kai įsitikinsite, kad vandens ir kavos užtenka norimiems gėrimams paruošti, spustelėkite „Next“ (toliau);

„Cold Brew Pot“ (šaltai brandintos kavos kavinukas):  
**Atkreipkite dėmesį:**

Prieš pateikdami šaltus gėrimus ištuštinkite vandens talpą, kruopščiai išplaukite ir pripilkite šviežio geriamojo vandens.

- Pasirinkite norimą stiprumą: „Original“ (originalus) arba „Intense“ (stiprus), tada spustelėkite „Next“ (toliau);
  - Įpilkite į talpą (A23) vandens ir užpildykite pupelių talpą (A2), kaip nurodyta ekrane (17 pav.).
  - Kai įsitikinsite, kad vandens ir kavos užtenka norimiems gėrimams paruošti, spustelėkite „Next“ (toliau);
5. Padėkite kavinuką (D8) po kavos snapeliais (A7). Paspauskite „Brew“ (virti);
  6. Kavos aparatas pradeda ruošti gėrimą maldamas kavą tiek kartų, kiek reikia nurodytam puodelių skaičiui paruošti. Ekrane rodomas kiekvienos fazės (malimas, virimas) aprašymas.

**Atkreipkite dėmesį:**

„Cancel“ (atsaukti) arba „Stop“ (sustabdyti): nuspauskite, jei norite visiškai nutraukti ruošimo procesą ir grįžti į pradinį puslapį.

7. Kai gėrimas bus paruoštas, spustelėkite „Save“ (išsaugoti) naujiems nustatymams išsaugoti arba „Cancel“ (atsaukti), jei norite grįžti prie ankstesnių parametrų.
8. Nuspauskite „X“, kad grįžtumėte į pradinį puslapį (C). Kavos aparatas vėl parengtas naudoti.

**Atkreipkite dėmesį:**

Jei išsaugote naujus nustatymus, jie įsimenami TIK pasirinktame profilyje.

**SAUGOS ĮSPĖJIMAI:**

Paruošę karštos kavos kavinukę, leiskite kavos aparatui atvėsti 5 minutes ir tik tada ruoškite kitą gėrimą. Prietaisas gali perkaisti!

**8.9 Kavinuko valymas**

Kiekvieną kartą pasinaudojus kavinuku, (D8) jį reikia išvalyti karštu vandeniu ir švelnia plovimo priemone.

Kruopščiai išskalaukite karštu vandeniu, kad pašalintumėte visus plovimo priemonės likučius. Kavinuką galima plauti indaplovėje.

**9. GĖRIMŲ SU PIENU RUOŠIMAS****9.1 Pieno grafinų paruošimas (E ir F)****Atkreipkite dėmesį:**

Kad pieno putas nebūtų pernelyg skystos arba nesusidarytų dideli burbulai, visada valykite pieno grafinus taip, kaip aprašyta toliau esančiuose skyriuose „9.6 Panaudoto pieno grafino valymas“ ir „15.10 Pieno grafinų ruošimas (E ir F)“.



**9.2 Kokį pieną naudoti?**

Pieno kokybė priklausys nuo:

- pieno ar augalinės kilmės pieno gėrimo temperatūros (geriausiems rezultatams pasiekti visada naudokite

šaldytuvo temperatūros (5 °C) pieną ar augalinės kilmės pieno gėrimus);

- pieno ar augalinės kilmės gėrimo tipo;
- naudojamo prekių ženklo;
- ingredientų ir maistinės vertės.

		LatteCrema HOT 	LatteCrema COOL 
<b>Karvės pienas</b>			
Nenugriebtas (riebalų >3,5 %)			✗
Iš dalies nugriebtas (riebalų nuo 1,5 iki 1,8 %)	✓		✗
Nugriebtas (riebalų < 0,5 %)			✓
<b>Augalinės kilmės gėrimai</b>			
Sojų	✓		✓
Migdolų	✓		✓
Avižų	✓		✓

### 9.3 Pieno grafinų papildymas ir įstatymas

1. Kilstelėkite dangtelį (E1) ar (F1) (18 pav.);

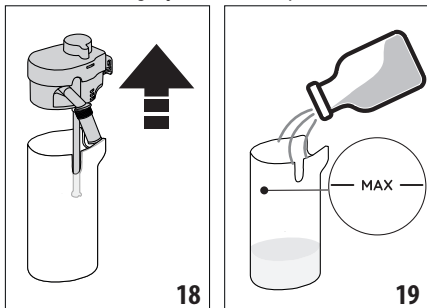

2. Įpilkite į pieno grafiną (E2) ar (F2) pakankamai pieno, neviršydami MAX lygio, nurodyto ant grafino (19 pav.);
3. Įsitinkinkite, kad pieno įsiurbimo vamzdelis (E6) ar (F6) tinkamai įstatytas į pieno grafino dangtelio dugną (20 pav.);

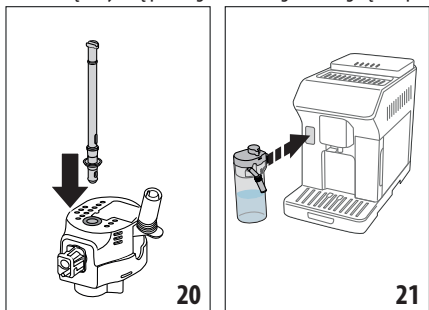





4. Uždenkite pieno grafiną dangteliu;
5. Pritvirtinkite grafiną prie jungties (A8) ir pastumkite kuo toliau (21 pav.). Kavos aparatas supypsi (jei įjungta pyp-telėjimo funkcija);
6. Padėkite po kavos snapeliais (A7) ir pieno snapeliu (E5) ar (F5) pakankamai didelį puodelį. Prijungus ilgintuvą galima pailginti tik pieno snapelį (E5);
7. Pasirinkite gėrimą, kurį norite pagaminti, pagal toliau pa-teiktus punktus.

#### Atkreipkite dėmesį:

Jei suaktyvintas „Energy Saving“ (energijos taupymo) režimas (žr. skyrių „6.9 Brendroji dalis:“), kavos aparatas gali tiekti gėrimą tik po kelių sekundžių.

### 9.4 Putų kiekio reguliavimas

Kai ruošiate gėrimą su pienu, reguliuokite pieno putų kiekį putų reguliavimo rankenėle (E3) ar (F3).

Rankenėlės padėtis	Rekomenduojama		
	„Hot“ (karšti)	 „Cold“ (šalti)	
 MIN putos	• „Caffelatte“ • „Hot milk“	--	• „Caffelat-te“
 MED putos	• „Latte Macchiato“ • „Flat White“ • „Cortado“	• „Cold Brew Latte“	• „Latte Macchiato“ • „Flat White“
 MAX putos	• „Cappuccino“ • „Cappuccino Mix“ • „Espresso Macchiato“ • „Cappuccino+“ • „Hot milk“	• „Cold Brew Cappuccino“	• „Cappuccino“ • „Cappuccino Mix“ • „Cold milk“

### 9.5 Pieno gėrimų paruošimas

Pradiniame puslapyje (C) spustelėkite norimą paruošti gėrimą paveikslėlį (C1).

Ruošdami kavos gėrimus jūs galite atitinkamai juos pritaikyti spustelėdami  (C2) simbolių paveikslėlio, esančio pradiniame puslapyje, apačioje.

### 9.6 Panaudoto pieno grafino valymas

Kaskart paruošęs pieno gėrimą kavos aparatas prašo pasinau-doti funkcija „CLEAN“ (išvalyti) pieno grafinui dangteliui (E1) ar (F1) išvalyti. Norėdami jį išvalyti, atlikite šiuos veiksmus:

1. Palikite pieno grafiną kavos aparate (jo ištuštinti nereikia);

- Padėkite puodelį ar kitą indą po pieno snapeliu (E5) ar (F5) (22 pav.);

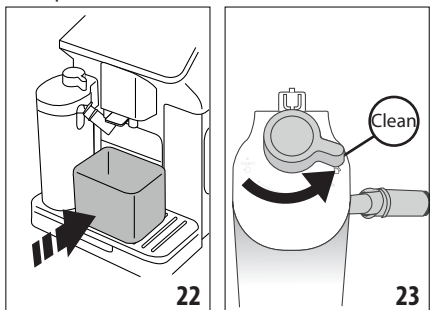

- Pasukite putų reguliavimo / valymo rankenėlę (E3) ar (F3) į padėtį „Clean“ (valyti) (23 pav.). Iš pieno snapelio teka karštas vanduo ir garai. Valymas sustoja automatiškai.
- Pasukite rankenėlę atgal į vieną iš putų padėčių.

#### Jei norite paruošti kelis gėrimus iš eilės:

- Norėdami pradėti ruošti kitus gėrimus tuo metu, kai ekrane rodomas pranešimas „Clean“ (valyti), paspauskite „Cancel“ (atšaukti). Paruošę paskutinį gėrimą, išvalykite pieno grafina.

#### Baigiant ruošti gėrimą pieno grafinas yra tuščias arba trūksta pieno kitiems gėrimams

- Išvalę pieno grafina pasinaudodami funkcija „Clean“ (valyti), ištraukite pieno grafina ir išvalykite visas dalis taip, kaip aprašyta skyriuje „15.10 Pieno grafinių ruošimas (E ir F)“

#### Baigiant ruošti gėrimą grafine esančio pieno nepakanka kitiems gėrimams

- Išvalę pieno grafina pasinaudodami funkcija „Clean“ (valyti), ištraukite pieno grafina ir iš karto pastatykite jį į šaldytuvą. „HOT“ (karštą) grafina galima laikyti šaldytuve ne ilgiau nei 2 dienas; „COOL“ (šaltą) grafina – ne ilgiau nei 1 dieną: tada visas dalis būtina išvalyti, kaip aprašyta skyriuje „15.10 Pieno grafinių ruošimas (E ir F)“.

#### Svarbu:

Palikus pieno grafina šaldytuve ilgiau nei **30 min.**, išrinkite ir išvalykite visas dalis taip, kaip aprašyta skyriuje „15.10 Pieno grafinių ruošimas (E ir F)“.

#### Bendrosios pastabos paruošus gėrimus su pienu:

- Kol neišvalysite pieno grafino, pradiniam ekrane matysite simbolį ☒, primenantį, kad turite išvalyti pieno grafina.
- Tam tikrais atvejais prieš pradėdamas valymo ciklą kavos aparatas turi įkaisti.
- Norėdami užtikrinti tinkamus valymo rezultatus, palaukite, kol bus baigta funkcija „CLEAN“ (valyti). Funkcija yra automatinė. Jos negalima pertraukti.

## 10. KARŠTO VANDENS IR KARŠTOS ARBATOS RUOŠIMAS

### 10.1 Kavos aparato paruošimas

- Išstatykite karšto vandens snapelį (D6) į kavos aparatą (5 pav.);
- Padėkite puodelį po snapeliu;

#### Jei norite naudoti aukštas stiklines;

- kilstelėkite dangtelį (A17) (24 pav.) ir pastatykite stiklinę į skyrių (A16);
- pasukite vandens snapelį (25 pav.).

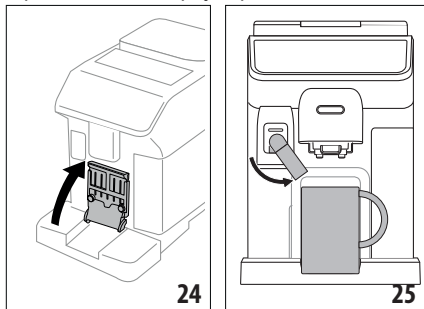

### 10.2 Karštos arbatos ruošimas

- Pradiniam puslapyje (C) spustelėkite arbatą atitinkantį paveikslėlį (C1);
- Sureguliuokite kiekį ir temperatūrą;
- Paspauskite „Brew“ (virti). Karštas vanduo pradėdamas ir baigiamas ruošti automatiškai.

#### Atkreipkite dėmesį:

- Norėdami sustabdyti virimo procesą, nuspauskite „Stop“ (sustabdyti) arba „Cancel“ (atšaukti).
- Norėdami padidinti vandens kiekį, kavos aparatui baigus ruošti gėrimą, spustelėkite „Extra“ (daugiau). Pasiekus reikiamą kiekį, nuspauskite „Stop“ (sustabdyti) arba „Cancel“ (atšaukti).

### 10.3 Karšto vandens paruošimas

#### Tiesioginis pasirinkimas:

- Pradiniam puslapyje (C) spustelėkite karštą vandenį atitinkantį paveikslėlį (C1). Karštas vanduo pradėdamas ir baigiamas ruošti automatiškai.

#### Kiekio tinkinimas:

- Spustelėkite (+) (C2) po paveikslėliu, atitinkančiu karštą vandenį: pasirinktinai kiekis rodomas ekrane;
- Paspauskite „Brew“ (virti). Karštas vanduo pradėdamas ir baigiamas ruošti automatiškai.

#### Atkreipkite dėmesį:

- Norėdami sustabdyti virimo procesą, nuspauskite „Stop“ (sustabdyti) arba „Cancel“ (atšaukti).

- Norėdami padidinti vandens kiekį, kavos aparatui baigus ruošti gėrimą, spustelėkite „Extra“ (daugiau). Pasiekus reikiamą kiekį, nuspauskite „Stop“ (sustabdyti) arba „Cancel“ (atšaukti).

## 11. MĖGSTAMI GĖRIMAI

Kiekvienam profiliui galima sukurti mėgstamų gėrimų rinkinį. Atlikite šiuos veiksmus:

1. Spustelėkite  (C2) po paveikslėliu, atitinkančiu norimą įtraukti į rinkinį gėrimą;

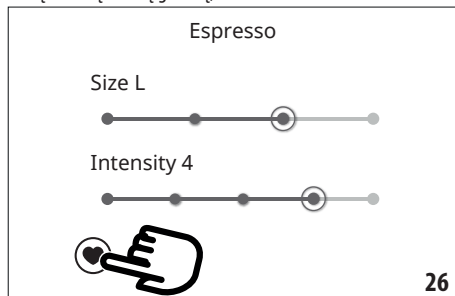

2. Pasirinkite širdutę (26 pav.).
3. Nuspauskite „X“, kad grįžtumėte į pradinį puslapį (C). Dabar gėrimas yra įtrauktas į rinkinį ir gali būti pasirenkamas paspaudus „Favourites“ (parankiniai) (B4) valdymo skydelyje (B).

### Atkreipkite dėmesį:

Gėrimų rinkinyje eilės tvarka galima keisti:

1. Paspauskite ;
2. Pasirinkite gėrimą, kurį norite perkelti;
3. Rodyklėmis pakeiskite gėrimų tvarką;
4. Nuspauskite „X“, kad grįžtumėte į pradinį puslapį (C).

## 12. „TO GO“ (IŠSINEŠTI) GĖRIMŲ RUOŠIMAS

Funkcija „To Go“ (išsinešti) puikiai tinka visiems norintiems sukurti individualų gėrimą, skirtą pasimti su savimi.

Papildomi priedai, tiekiami su tam tikrais modeliais:	
	Kelioninis puodelis (talpa: 473 ml/160 mm H)
	Tipas: DLSC073
	EAN kodas: 8004399024083

1. Įstatykite į kavos aparatą priedus, būtinus norimam gėrimam paruošti (E, F);
2. Kilstelėkite dangtelį (A17) (24 pav.) ir pastatykite kelioninį puodelį į skyrių (A16) (27 pav.);

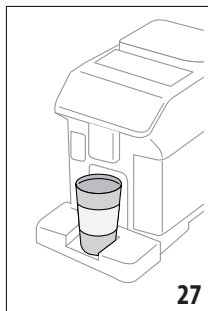

3. Paspauskite „To Go“ (išsinešti) (B2);

### Pirmą kartą naudodamiesi funkcija:

- Paspauskite „Start“ (pradėti);
- Paspaudus  rodomas kiekis, atitinkantis kelioninio puodelio dydį;
- Pasirinkite naudojamo kelioninio puodelio dydį („Piccolo“, „Medio“, „Grande“) ir paspauskite „Next“ (toliau);
- Baigęs ruošti gėrimą, kavos aparatas jus informuoja, kad galite pakeisti kiekį, kad išsaugotumėte tikslų jūsų kelioninio puodelio tūrį. Paspauskite „Next“ (toliau).
- 4. Pasirinkite norimą gėrimo tipą („Hot“ (B3) ar „Cold“ (B1));
- 5. Pradiniame puslapyje (C) slinkite per gėrimus, kol išvysite norimą gėrimą. Pasirinkite gėrimą ir pakoreguokite parametrus, kaip rekomenduoja kavos aparatas. Pradėkite ruošti;
- 6. Kavos aparatui baigus ruošti gėrimą, jūs galite pakoreguoti tiekiamą kiekį, kad kitą kartą kavos aparatas paruoštų tikslų gėrimo kiekį jūsų naudojamam kelioniniam puodeliui.

### Atkreipkite dėmesį:

- Kaskart naudojant vis skirtingą kelioninį puodelį rekomenduojame būti šalia tiekiamo gėrimo kiekiui stebėti.
- Jei išsaugote naujus nustatymus, jie įsimenami TIK pasirinktame profilyje.
- Tam, kad karšti gėrimai neatvėstų, pašildykite kelioninį puodelį karštu vandeniu.
- Kelioninį puodelį turite naudoti tik pradiniame puslapyje esantiems gėrimams.
- Jei norite naudoti savo kelioninį puodelį (ne tą, kuris buvo tiekiamas komplekte), įsitikinkite, kad jis nėra aukštesnis nei 16 cm.

### Svarbu

- Prieš užsukdami dangtį, atidarykite liežuvėlį slėgiui sumažinti.
- **Gėrimai su pienu:** kavos aparatui baigus ruošti gėrimą, išvalykite pieno grafiną (žr. skyrių „9.6 Panaudoto pieno grafino valymas“).



- Rekomenduojama suvartoti ne ilgiau nei per 2 valandas. Praėjus šiam laikui, ištuštinkite ir išvalykite kitame skyriuje aprašyta tvarka.
- Daugiau informacijos rasite prie kelioninio puodelio pridedamame lankstinuke.

### 12.1 Panaudoto kelioninio puodelio valymas

Higienos sumetimais pasinaudoję kelioniniu puodeliu (D9), visada jį išvalykite. Nenaudokite abrazyvinių medžiagų, kurios gali pažeisti indo paviršių.

Atlikite šiuos veiksmus:

1. Atsukite dangtelį ir praskalaukite talpą ir dangtelį karštu geriamuoju vandeniu (40 °C).
2. Panardinkite dalis į karštą vandenį (40 °C) su indų plovikliu bent 30 min. Nenaudokite plovimo skysčių su aromatizatoriais.
3. Talpos vidų ir dangtelį valykite švaria kempinėle ir indų plovikliu, pašalindami visus matomus nešvarumus.
4. Praskalaukite visas dalis karštu geriamuoju vandeniu (40 °C).
5. Nusausinkite visas dalis švariu, sausu skudurėliu arba drėgmę sugeriačiu popieriumi ir surinkite iš naujo.
6. Kartą per savaitę plaukite dangtelį indaplovėje. Metalinės talpos negalima plauti indaplovėje

### 13. „MY“ (MANO) FUNKCIJA (tik „Hot“ gėrimams)



Naudodamiesi „my“ funkcija galite atitinkamai pakeisti gėrimo parametrus toliau nurodyta tvarka:

1. Įsitikinkite, kad suaktyvintas profilis (C6), kuriam norite tinkinti gėrimą;
2. Spustelėkite (+) (C2) po paveikslėliu, atitinkančiu norimą paruosti gėrimą;
3. Paspauskite (my);
4. Paspauskite „Start“ (pradėti) procedūrai, kurios metu teikiami nurodymai, atlikti;
5. Jei numatyta gėrimui, pasirinkite norimą stiprumą ir paspauskite „Next“ (toliau);
6. Paspauskite „Brew“ (virti) gėrimui pradėti ruošti;
7. Kai į puodelį įpilamas reikiamas kiekis, paspauskite „Stop“ (sustabdyti).
8. Jei jus tenkina gautas rezultatas, spustelėkite „Save“ (išsaugoti) nustatymams išsaugoti arba „Cancel“ (atsaukti), jei norite grįžti prie ankstesnių parametų.
9. Nuspauskite „X“, kad grįžtumėte į pradinį puslapį.

Kavos aparatas grįžta į pradinį puslapį (C).

#### Atkreipkite dėmesį:

- Jei išsaugote naujus nustatymus, jie įsimenami TIK pasirinktame profilyje.

- Kai tinkinate gėrimą, tinkinama ir atitinkama dviguba jo versija, ir kavos aparato ekrane rodomas pranešimas „Settings saved on both double and single drink“ (nustatymai išsaugoti dvigubam ir viengubam gėrimui);
- Paspauskite „X“, kad bet kuriuo metu išeitumėte iš programavimo režimo. Reikšmės nebus išsaugotos.
- Jei gėrimas buvo tinkintas, nustatymuose rodomos komandos „Reset“ (atkurti) (po paveikslėliu) ir „my“ (mano) (tarp kiekio rinkiklių). Norėdami atkurti numatytąsias gėrimo reikšmes, nuspauskite „Reset“ (atkurti).

Gėrimų kiekių lentelė		
Gėrimas	Standartinis kiekis	Programuojamas kiekis
„ESPRESSO“ (ESPRESAS)	40 ml	20–180 ml
„2X ESPRESSO“	40 ml + 40 ml	20–180 ml + 20–180 ml
„COFFEE“ (kava)	180 ml	100–240 ml
„LONG“	160 ml	115–250 ml
„DOPPIO +“ (dviguba porcija)	120 ml	80–180 ml
„AMERICANO“	150 ml	70–480 ml
„TEA“ (arbata)	150 ml	20–420 ml
KARŠTAS VANDUO	250 ml	20–420 ml

### 14. JŪSŲ ASMENINIO PROFILIO PASIRINKIMAS



Jūs galite įsiminti kelis skirtingus profilius, susietus su skirtingomis piktogramomis.

Tinkinti gėrimų nustatymai išsaugomi kiekviename profilyje. Tvarka, kuria rodomi visi gėrimai, priklauso nuo to, kiek dažnai pasirinkamas gėrimas.

Norėdami pasirinkti profilį, atlikite šiuos veiksmus:

1. Pradiniame puslapyje (C) paspauskite šiuo metu naudojamą profilį (C6). Rodomas profilių, kuriuos galima pasirinkti, sąrašas.
2. Tuomet pasirinkite reikalingą profilį.

#### Atkreipkite dėmesį:

- Pasirinkus, gėrimo nustatymų juostos bus rodomos ta pačia spalva, kaip ir profilis.
- Savo profilį galite pervadinti;
- Profilio piktogramai tinkinti žr. skyrių „6.7 „Create and edit profiles“ (kurti ir redaguoti profilius)“.

## 15. VALYMAS

### 15.1 Kavos aparato valymas

Būtina reguliariai valyti šias kavos aparato dalis:

- aparato vidinę grandinę;
- kavos tirščių talpą (A10);
- lašų surinkimo padėklą (A15) ir lašų surinkimo padėklo grotelės (A14);
- vandens talpą (A23);
- kavos snapelius (A7);
- maltos kavos piltuvėlį (A4);
- virimo mazgą (A6), ištraukiamą atidarius virimo mazgo dangtelį (A5);
- pieno grafinus (E ir F);
- kavinuką (D8) (žr. skyrių „8.9 Kavinuko valymas“);
- kelioninį puodelį (D9) (žr. skyrių „12.1 Panaudoto kelioninio puodelio valymas“).

#### Svarbu!

- Nevalykite kavos aparato tirpikliais, agresyviais valikliais ir alkoholiu. „De’Longhi“ automatizuotiems kavos aparatams valyti nereikalingi jokie cheminiai valikliai.
- Nevalykite nuosėdų ir kavos likučių metaliniais objektais, nes jais galite subraižyti metalinius ar plastikinius paviršius.

tinka plauti indaplovėje	tinka plauti tik rankomis
	
kavos tirščių talpa (A10)	Kavos tirščių talpos atrama (A11)
lašų surinkimo padėklas (A15)	puodelių padėklas (A13)
dangtelio grotelių atrama (A19)	dangtelio grotelės (A18)
surinkimo padėklo grotelės (A14)	vandens talpa (A23)
„Hot“ pieno grafinas (E)	nuimamas virimo mazgas (A6)
„Cold“ pieno grafinas (F)	

### 15.2 Kavos aparato vidinio kontūro valymas

Jei kavos aparatas nenaudojamas ilgiau nei 3–4 dienas, prieš naudodamiesi juo iš naujo, rekomenduojame įjungti jį ir atlikti 2–3 skalavimo ciklus pasinaudojus funkcija „Rinse“ (skalavimas) (skyrius „6.1 Skalavimas“).

#### Atkreipkite dėmesį:

Dažniausiai išvalius kavos aparatą tirščių talpoje (A10) būna vandens.

### 15.3 Kavos tirščių talpos valymas

Kai ekrane pasirodo užrašas „Please empty grounds container“ (ištuštinkite tirščių talpą), ištuštinkite ir išvalykite kavos tirščių talpą. Kol neišvalysite kavos tirščių talpos (A10), negalėsite paruošti kavos. Per 72 val. nuo tada, kai paruošiate pirmą kavos puodelį, ekrane pasirodo užrašas „empty grounds container“, net jei talpa nėra pilna. Siekiant teisingai apskaičiuoti 72 val. kavos aparato niekada negalima atjungti nuo maitinimo šaltinio.

#### Svarbu! Pavojus nusiplikyti

Jei vieną po kito ruošiate keletą gėrimų su pienu, metalinis puodelių padėklas (A13) įkaista. Nelieskite padėklo, kol jis neatvėso. Imkite padėklą tik iš priekio.

Norėdami išvalyti (kai kavos aparatas yra įjungtas):

1. Išimkite lašų surinkimo padėklą (A15) ir kavos tirščių talpą (A10) (28 pav.);

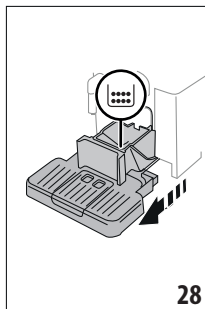

2. Išpilkite vandenį iš lašų surinkimo padėklo ir tirščius iš tirščių talpos ir kruopščiai juos išvalykite, kad ant dugno neliktų jokių likučių. Tai galite padaryti tiekiamą šepetėlio mentele (D5).
3. Įstatykite lašų surinkimo padėklą ir tirščių talpą atgal į kavos aparatą.

#### Svarbu!

Išimant lašų surinkimo padėklą tirščių talpa visada turi būti išvalyta, net jei joje yra visai nedaug kavos tirščių. Priešingu atveju kitą kartą ruošiant kavą tirščių talpa gali persipildyti ir užkimšti kavos aparatą.

### 15.4 Lašų surinkimo padėklo ir lašų surinkimo padėklo grotelių valymas

#### Svarbu!

Lašų padėklas (A15) turi lygio indikatorius (A20) (raudoną), rodantį esamą vandens kiekį (29 pav.).

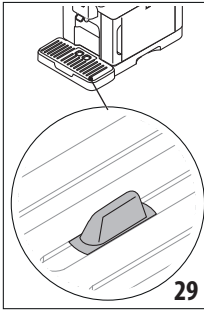

Prieš indikatoriumi išsikišant iš puodelių padėklo (A13), būtina išvalyti lašų surinkimo padėklą, priešingu atveju vanduo gali išsilieti per kraštus ir sugadinti prietaisą, paviršius, ant kurio stovi, ar supančią aplinką. Lašų padėklui išimti atlikite šiuos veiksmus:

1. Išimkite lašų surinkimo padėklą ir kavos tirščių talpą (A10) (28 pav.).
2. Patikrinkite raudoną kondensato padėklą (A12) ir, jei reikia, ištuštinkite jį.
3. Išimkite puodelių padėklą (A13) ir skysčių surinkimo padėklo groteles (A14), tada ištuštinkite skysčių surinkimo padėklą ir tirščių talpą ir išplaukite visas dalis;
4. Įstatykite lašų surinkimo padėklą ir tirščių talpą atgal į kavos aparatą.

#### **Svarbu!**

Išimant lašų surinkimo padėklą tirščių talpa turi būti išvalyta, net jei joje yra visai nedaug kavos tirščių. Priešingu atveju kitą kartą ruošiant kavą tirščių talpa gali persipildyti ir užkimšti kavos aparatą.

### **15.5 Kavos aparato vidaus valymas**

#### **Elektros smūgio pavojus!**

Prieš valydami vidines dalis, išjunkite kavos aparatą (žr. skyrių „5. Aparato išjungimas“) ir ištraukite kištuką iš elektros lizdo. Niekada nenardinkite kavos aparato į vandenį.

1. Reguliariai tikrinkite (kartą per mėnesį), ar kavos aparato vidus nėra purvinas (tam ištraukite lašų surinkimo padėklą (A15)). Jei reikia, pašalinkite kavos nuosėdas tiekiamu šepetėliu (D5) ir kempinėle.
2. Pašalinkite visus likučius dulkių siurbliu (30 pav.).

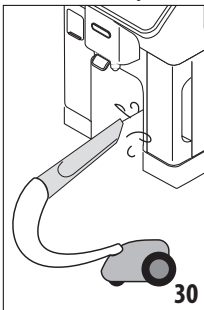

### **15.6 Vandens talpos valymas**

Valykite vandens talpą reguliariai (kartą per mėnesį) ir keisdami minkštino filtrą (D4) vandens talpoje (A23).

1. Išimkite vandens talpą (2 pav.), išimkite vandens minkštino filtrą (jei jis sumontuotas) ir praskalaukite jį po tekančiu vandeniu;
2. Ištuštinkite vandens talpą ir išvalykite karštu vandeniu, jei reikia, naudodami švirią neabrazyvinę šluostę. Kruopščiai praskalaukite vandeniu.
3. Įstatykite atgal filtrą (31 pav.), įpilkite į talpą šviežio geriamojo vandens iki MAX žymos (3 pav.) ir įstatykite talpą atgal į kavos aparatą;

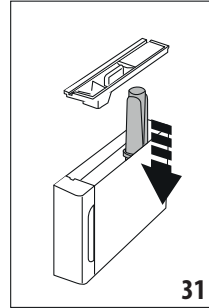

4. (tik modeliams su vandens minkštino filtru) – išpilkite apie 100 ml karšto vandens filtrui suaktyvinti.

#### **Atkreipkite dėmesį:**

Jei kavos aparatu nesinaudojama ilgiau kaip 3–4 dienas, reikia išvalyti talpą pirma aprašyta tvarka.

### **15.7 Kavos išpylimo snapelių valymas**

1. Nuolat valykite kavos snapelius (A7) kempine ar skuduru (32 pav.);

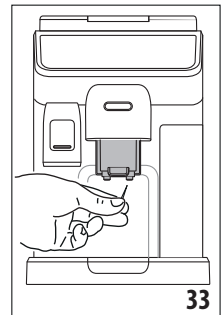
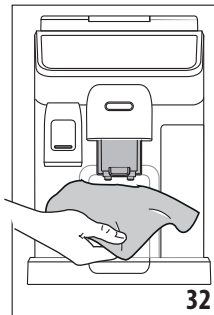

2. Įsitinkinkite, kad kavos snapelių angos yra neužsikimšusios. Jei reikia, pašalinkite kavos likučius dantų krapštuku (33 pav.).

### **15.8 Maltos kavos piltuvėlio valymas**

Reguliariai valykite maltos kavos piltuvėlį (A4) (apie vieną kartą per mėnesį) drėgna šluoste. Atlikite šiuos veiksmus:

1. Išjunkite kavos aparatą (žr. skyrių „5. Aparato išjungimas“);

- Atidarykite piltuvėlio dangtelį;
- Išvalykite piltuvėlį tiekiamu šepetėliu (D5);
- Uždarykite dangtelį.

**Svarbu!**

Išvalę, įsitikinkite, kad piltuvėlyje neliko jokių priedų. Jei kavos aparatui veikiant piltuvėlyje bus pašalinių objektų, kavos aparatas gali sugesti.

### 15.9 Virimo mazgo valymas

Virimo mazgas (A6) turi būti valomas bent kartą per mėnesį.

**Svarbu!**

Virimo mazgo negalima ištraukti, kai kavos aparatas yra įjungtas.

- Įsitikinkite, kad kavos aparatas yra tinkamai išjungtas (žr. 7 skyrių „5. Aparato išjungimas“).
- Išimkite vandens talpą (A23) (2 pav.).
- Atidarykite virimo mazgo dangtelį (A5) (34 pav.) dešinėje kavos aparato pusėje;

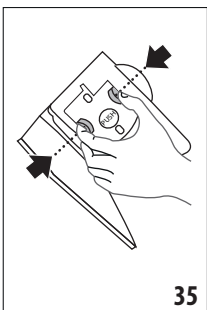
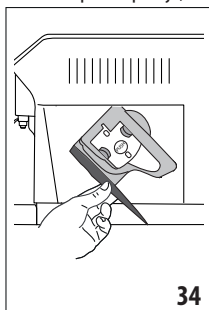

- Paspauskite du spalvotus atleidimo mygtukus ir tuo pačiu metu ištraukite virimo mazgą (35 pav.).
- Įmerkite virimo mazgą į vandenį 5 minutėms, tada išskalaukite po tekančiu vandeniu.

**Svarbu!**

**SKALAUKITE TIK VANDENIU**

NENAUDOKITE JOKIŲ VALIKLIŲ IR NEPLAUKITE INDAPLOVĖJE

- Nevalykite virimo mazgo valikliais, nes galite jį sugadinti.
- Naudokite šepetėlį (D5), kad pašalintumėte bet kokius virimo mazgo korpuse esančius kavos likučius, matomus pro jo dureles;
- Išvalę virimo mazgą, įdėkite jį atgal įstumdami į vidinę atramą, tada spauskite mygtuką „PUSH“, kol išgirsite spragtelėjimą;

**Atkreipkite dėmesį:**

Jei virimo mazgą sunku įstatyti, iš pradžių sureguliuokite jo dydį spausdami dvi svirtis (36 pav.).

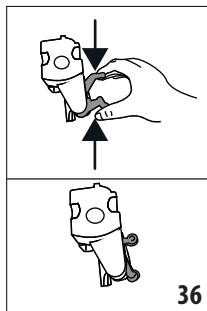

- Įstatę infuzorių, įsitikinkite, kad du spalvoti mygtukai yra išsikišę.
- Uždarykite virimo mazgo dangtelį;
- Įdėkite vandens talpą.

### 15.10 Pieno grafinų ruošimas (E ir F)

Kaskart pasinaudoję pieno grafinu, valykite jį taip, kaip aprašyta toliau:

- Ištraukite pieno grafino dangtelį (E1) arba (F1) (18 pav.);
- Ištraukite pieno snapelį (E5) arba (F5), pieno snapelio ilgintuvą (E7) (tik „Hot“ grafinui) ir pieno įsiurbimo vamzdelį (E6) arba (F6) (37 pav.);

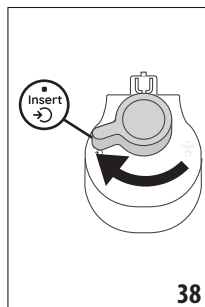
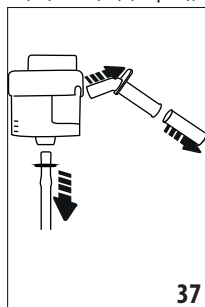

- Pasukite putų reguliavimo rankenėlę (E3) ar (F3) palei laikrodžio rodyklę į padėtį „Insert“ (įstatyti) (38 pav.) ir patraukite;
- Pasukite prieš laikrodžio rodyklę ir išimkite pieno grafino jungtį (E4) arba (F4) (39 pav.).

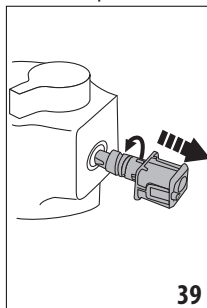

- Plaukite indaplovėje (rekomenduojama) arba rankomis, kaip aprašyta toliau:
  - Indaplovėje:** Išskalaukite visas dalis ir pieno grafiną po karštu tekančiu geriamuoju vandeniu (bent 40 °C), tada įdėkite jas į viršutinį indaplovės krepšį ir paleiskite 50 °C programą, pavyzdžiui, standartinę ECO programą.
  - Rankomis:** Kruopščiai išskalaukite visas dalis ir pieno grafiną po karštu tekančiu geriamuoju vandeniu (bent 40 °C), kad pašalintumėte visus matomus pieno likučius; leiskite vandenį pro visas dangtelio angas (40 pav.). Tada panardinkite visas dalis į karštą geriamąjį vandenį (bent 40 °C) su indų plovikliu bent 30 min. Kruopščiai išskalaukite visas dalis po karštu geriamuoju vandeniu, patirdami kiekvieną dalį rankomis.
- Įsitikinkite, kad angoje ir griovelyje po rankenėle nėra pieno likučių (41 pav.) Jei reikia, išvalykite griovelį dantų krapštuku.

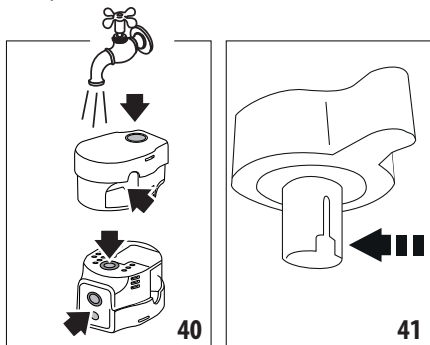

- Įsitikinkite, kad įsiurbimo vamzdyje ir snapeliuose nėra pieno likučių.
- Nusauskite visas dalis švaria sausa šluoste;
- Surinkite visas dangtelio sudedamąsias dalis.
- Pritvirtinkite dangtelį prie pieno grafino.

### Atkreipkite dėmesį:

Kiekvieną savaitę kavos aparatas ragina kruopščiai išvalyti pieno grafiną ir siūlo teisingą valymo seką.

## 16. „DESCALING“ (NUKALKINIMAS)

### Svarbu!

- Prieš naudodamiesi, perskaitykite instrukcijas ir susipažinkite su lipdukais ant nukalkinimo pakuotės.
- Naudokite tik „De'Longhi“ nukalkinimo priemonę. Naudodami netinkamą nukalkinimo priemonę ir (arba) netinkamai nukalkinę kavos aparatą, galite netekti gamintojo garantijos.
- Nukalkinimo priemonė gali sugadinti švelnius paviršius. Netyčia išlieję produkto, nedelsdami nuvalykite.

Norėdami nukalkinti	
Nukalkinimo priemonė	„De'Longhi“ nukalkinimo priemonė
Talpa	Rekomenduojama talpa: 2 l
Laikas	~50 min.

Nukalkinkite kavos aparatą pradiniam puslapyje (C) pasirodžius atitinkamam užrašui. Jei norite nukalkinti kavos aparatą iš karto, spauskite „OK“ ir vadovaukitės punkto (5) instrukcijomis. Jei norite nukalkinti prietaisą vėliau, spauskite „Cancel“ (atšaukti). Simbolis  (C4) pasirodo pradiniam puslapyje ir primena, kad kavos aparatą reikia nukalkinti. (pranešimas rodomas kas kartą įjungus kavos aparatą).

Jei norite patekti į nukalkinimo meniu:

- Spustelėkite nustatymų meniu piktogramą (C3) pradiniam puslapyje;
- Slinkite per meniu, kol išvysite „Descaling“ (nukalkinimas);
- Spustelėkite „Start“ (pradėti) procedūrai, kurios metu pateikiami nurodymai, pradėti.
- Dar kartą paspauskite „Start“ (pradėti);
- Įstatykite vandens snapelį (D6) (5 pav.);
- Išimkite ir ištuštinkite lašų surinkimo padėklą (A15) ir kavos tirščių talpą (A10) (10 pav.), tada įstatykite abu į prietaisą ir spustelėkite „Next“ (toliau).
- Išimkite vandens talpą (A23), kilstelėkite dangtelį (jei įstatytas) (A22) ir išimkite filtrą (D4). Visiškai ištuštinkite talpą.
- Įpilkite nukalkinimo priemonės į talpą iki A lygio, nurodyto talpos viduje (atitinka apie 100 ml pakuotę), tada įpilkite vandens (1 litrą) iki B lygio (42 pav.). Įstatykite vandens talpą (su dangteliu) atgal į kavos aparatą ir spustelėkite „Next“ (toliau);

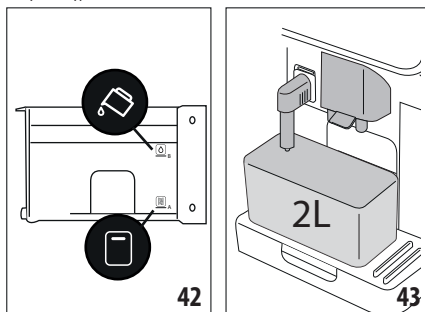

- Po snapeliais išdėstykite 2 l talpos indą (43 pav.). Spustelėkite „Next“ (toliau) nukalkinimui pradėti („Back“ (atgal) – jei norite grįžti į ankstesnį ekraną arba „X“ – jei norite nutraukti procedūrą. Nepamirškite pašalinti nukalkinimo tirpalo iš talpos).

### Svarbu! Pavojus nusiplikyti

Iš snapelių bėga karštas vanduo su rūgštimi. Venkite sąlyčio su šio tirpalo purlais.

10. Paleidžiama nukalkinimo programa. Iš karšto vandens ir kavos snapelių teka nukalkinimo skystis. Kavos aparatas automatiškai skalavimo serijas, per kurias iš kavos aparato vidaus pašalinamos visos kalkių nuosėdos.

Po maždaug 40 min. nukalkinimo ciklas baigiasi;

11. Dabar kavos aparatą galima praskalauti švriu vandeniu. Ištuštinkite talpą, kurią naudojote nukalkinimo priemonei surinkti. Vandens talpą išimkite, ištuštinkite ir praskalaukite po tekančiu vandeniu, įpilkite šviežio vandens iki MAX žymos ir įdėkite atgal į kavos aparatą (44 pav.). Spustelėkite „Next“ (toliau);

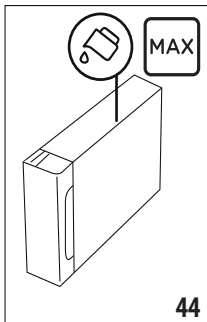

12. Padėkite talpą, kurią naudojate nukalkinimo tirpalui surinkti, po snapeliais ir nuspauskite mygtuką „Next“ (toliau) skalavimui pradėti;

13. Karštas vanduo teka ir iš karšto vandens snapelio, ir iš kavos snapelių;

14. Kai talpoje nelieka vandens, ištuštinkite indą, kurį naudojote skalavimo vandeniui surinkti.

15. Ištraukite vandens talpą ir įdėkite atgal vandens minkštinimo filtrą, jei jis buvo nuimtas. Spustelėkite „Next“ (toliau), kad tęstumėte;

16. Įpilkite į talpą šviežio vandens iki MAX žymos, įstatykite į prietaisą ir spustelėkite „Next“ (toliau), kad tęstumėte;

17. Padėkite tuščią talpą, kurią naudojate nukalkinimo tirpalui surinkti, po snapeliais ir nuspauskite mygtuką „Next“ (toliau) kitam skalavimo ciklui pradėti;

18. Pasibaigus vandeniui talpoje ištuštinkite talpą, į kurią buvo renkamas skalavimo vanduo, išimkite ir ištuštinkite lašų surinkimo padėklą (A15) ir tirščių talpą (A10), tada įstatykite atgal į kavos aparatą;

19. Išimkite vandens talpą, įpilkite vandens iki MAX žymos, įstatykite į prietaisą ir spustelėkite „Next“ (toliau).

20. Nukalkinimo procesas baigtas. Nuspauskite „OK“. Prietaisas atlieka greitą pašildymo ciklą ir grįžta į pradinį puslapį.

### Atkreipkite dėmesį:

- Jei nukalkinimo ciklas baigtas netinkamai (pvz., nutrūkus elektrai), kavos aparatui vėl įsijungus, būsiete paraginti baigti nukalkinimo ciklą;
- Dažniausiai atlikus nukalkinimo ciklą, tirščių talpoje (A10) būna vandens.
- Jei pasibaigus nukalkinimo ciklui vandens talpa nebuvo užpildyta iki MAX žymos, kavos aparatas ragina atlikti skalavimą trečią kartą, kad iš kavos aparato vidinių kontūrų būtų pašalinti visi nukalkinimo tirpalo likučiai. Prieš pradėdami skalavimo ciklą, nepamirškite ištuštinti skysčių surinkimo padėklo.

## 17. VANDENS KIETUMO NUSTATYMAS

Praėjus tam tikram laikui, nustatytam pagal vandens kietumą, ekrane pasirodo nurodymas atlikti nukalkinimo ciklą. Kavos aparatą taip pat galima užprogramuoti pagal faktinį vietinio vandens kietumą, todėl kavos aparatą gali tekti nukalkinti rečiau arba dažniau.

### 17.1 Vandens kietumo matavimas

1. Išimkite iš pakuotės (pasisveikinimo dėžutės) indikacinio popieriaus juostelę (D1) „Total hardness test“ (bendrasis vandens kietumo nustatymas).
2. Vienai sekunde įmerkite popieriaus juostelę į stiklinę vandens.
3. Išimkite juostelę iš vandens ir lengvai pakratykite. Po minutės susidaro 1, 2, 3 ar 4 raudoni kvadratai (priklausomai nuo vandens kietumo). Kiekvienas kvadratas atitinka vieną lygį.

### 17.2 Vandens kietumo nustatymas

1. Spustelėkite nustatymų meniu piktogramą (C3) pradiniam puslapyje (C);
2. Slinkite per puslapius ir pasirinkite „Water hardness“ (vandens kietumas);
3. Nuspauskite „Set“ (nustatyti);
4. Atlikite procedūrą, aprašytą ankstesniame skyriuje, ir išmatuokite vandens kietumą.
5. Paspauskite tašką, atitinkantį išmatuotą vandens kietumą, kaip parodyta toliau pateiktoje lentelėje:

Bendrasis vandens kietumas (D1)	Vandens kietumas
<p style="text-align: center;">Žalia</p> <p style="text-align: center;">Raudona</p>	1 lygis
<p style="text-align: center;">Žalia Raudona</p>	2 lygis

	3 lygis
	4 lygis

- Dabar užprogramuotas naujas kavos aparato vandens kiektumo lygis.
- Paspauskite „<“, jei norite grįžti į nustatymų meniu.

## 18. VANDENS MINKŠTINIMO FILTRAS

Tam tikruose modeliuose sumontuotas vandens minkštinimo filtras (D4). Jei jūsų modelis tiekiamas be filtro, rekomenduojame kreiptis į „De'Longhi“ klientų aptarnavimo tarnybą. Tinkamai naudokite filtrą pagal pateiktas instrukcijas.

### 18.1 Filtro montavimas

- Spustelėkite nustatymų meniu(C3).
- Slinkite per puslapius ir pasirinkite „Water filter“ (vandens filtras);
- Spustelėkite „OK“ procedūrai, kurios metu pateikiami nurodymai, pradėti.
- Išimkite filtrą iš pakuotės ir pasukite datos indikatorių, kad matytumėte 2 kitus mėnesius (45 pav.);

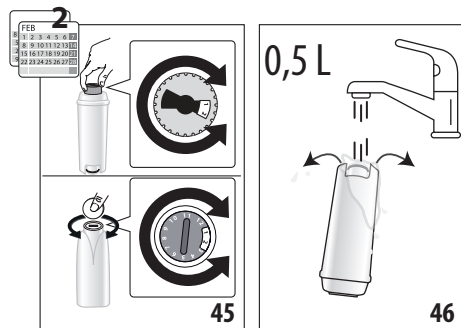

### Atkreipkite dėmesį:

Jei kavos aparatas naudojamas įprastai, filtras yra tinkamas naudoti apie 2 mėnesius. Jei įdėjus kavos filtrą, kavos aparatas yra nenaudojamas, filtras bus tinkamas naudoti ne ilgiau kaip 3 savaites.

- Spustelėkite „Next“ (toliau), kad tęstumėte („Back“ (atgal), kad grįžtumėte į ankstesnį ekraną, arba „X“, kad atšauktumėte veiksma);
- Filtrui suaktyvinti leiskite vandenį pro angą filtro centre, kol vanduo pradės tekėti pro angas šonuose (ilgiau kaip vieną minutę) (46 pav.). Spustelėkite „Next“ (toliau);

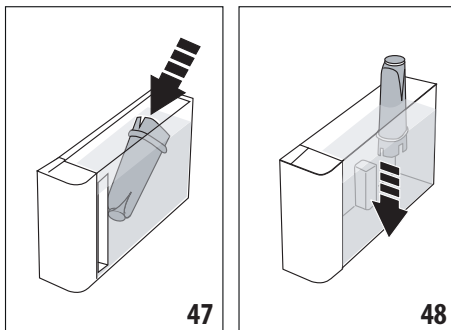

- Ištraukite vandens talpą (A23) (2 pav.) ir įpilkite į jį vandens. Įstatykite filtrą į vandens talpą, panardinkite jį 10 sek. ir šiek tiek paspauskite, kad pasišalintų oro burbuliukai (47 pav.). Spustelėkite „Next“ (toliau);
- Įstatykite filtrą į jo korpusą (48 pav.), paspauskite iki pat galo, tada spustelėkite „Next“ (toliau);
- Uždarykite talpą dangteliu (A22), tada įdėkite talpą į kavos aparatą.
- Įstatykite karšto vandens snapelį (D6). Spustelėkite „Next“ (toliau);
- Padėkite mažiausiai 0,5 l talpos indą po karšto vandens snapeliu (6 pav.) ir spustelėkite „Next“ (toliau) filtrui suaktyvinti;
- Prietaisas pradeda tiekti karštą vandenį, tada automatiškai sustoja. Nuspauskite „OK“, kad grįžtumėte į pradinį puslapį;
- Dabar filtras yra aktyvuotas. Galite naudotis kavos aparatu.

### 18.2 Filtro keitimas ar išėmimas

Pakeiskite filtrą (D4), kai pradiniam ekrane (C) pasirodo raginimas pakeisti filtrą. Jei norite pakeisti filtrą iš karto, spauskite „OK“ ir vadovaukitės ankstesnio skyriaus instrukcijomis nuo 3 punkto. Norėdami pakeisti filtrą vėliau, spustelėkite „Cancel“ (atšaukti). Ekrane pasirodo simbolis, kuris primena, kad reikia pakeisti filtrą. Filtrui pakeisti atlikite šiuos veiksmus:

- Spustelėkite nustatymų meniu (C3).
- Slinkite per puslapius, kol išvysite „Water filter“ (vandens filtras), tada paspauskite „OK“;
- Spustelėkite „OK“ procedūrai, kurios metu pateikiami nurodymai, pradėti;
- Ištraukite vandens talpą (A23) ir nusidėvėjusį filtrą.
- Filtrui išimti spustelėkite „OK“ („Back“ (atgal), kad grįžtumėte į ankstesnį ekraną, arba „Cancel“ (atšaukti), kad atšauktumėte veiksma);
- Jei norite pakeisti filtrą, spauskite Next“ (toliau) ir vadovaukitės ankstesnio skyriaus instrukcijomis nuo (4) punkto.

### Atkreipkite dėmesį:

Po dviejų mėnesių (žr. datos indikatorių) arba po to, kai kavos aparatas nebuvo naudojamas 3 savaites, turite pakeisti filtrą net jei ekrane nematote jokio pranešimo.

## 19. TECHNINIAI DUOMENYS

Įtampa:	220–240 V~ 50–60 Hz maks. 10 A
Galia:	1450 W
Slėgis:	1,9 MPa (19 barų)
Vandens talpos tūris:	1,8 l
Išmatavimai LxDxH:	260x450x385 mm
Laido ilgis:	1200 mm
Svoris (skiriasi priklausomai nuo modelio):	11,2 kg
Kavos pupelių talpa:	300 g
Dažnis:	2400/2500 MHz
Maksimali perduodama galia	20 mW

Bendrovė „De’Longhi“ pasilieka teisę keisti savo gaminių techninę specifikaciją ir stilių bet kuriuo metu, neblogindama jų funkcinių savybių ir kokybės.

## 19.1 Patarimai, padėsiantys taupyti energiją

- Norėdami sumažinti elektros energijos suvartojimą, paruošę vieną arba kelis gėrimus, išimkite pieno grafinus arba priedus.
- Užprogramuokite automatinio išsijungimo po 15 min. funkciją (žr. skyrių „6.8 „Set auto-off“ (nustatyti automatinio išsijungimo laiką)“);
- Įjunkite energijos taupymo režimą (žr. pastraipą „6.9 Bendroji dalis:“).
- Visada atlikite nukalkinimo ciklą, kai tai yra nurodoma kavos aparato ekrane.

## 20. RODOMI PRANEŠIMAI





RODOMAS PRANEŠIMAS	REIŠKĖ	SPRENDIMAS
Please fill the tank with fresh water up to MAX level. Be sure to fill above Level 1 (Jūsų gėrimui paruošti trūksta vandens. Įpilkite į talpą šviežio vandens iki MAX žymos. Vandens lygis turi viršyti 1 lygį)	Nepakankamas vandens lygis talpoje (A23).	Išimkite talpą, įpilkite šviežio geriamojo vandens iki 1 lygio ir įstatykite atgal į kavos aparatą.
I don't have enough water for your beverage. Please fill the tank with fresh water up to MAX level. Be sure to fill above Level 1 (Jūsų gėrimui paruošti trūksta vandens. Įpilkite į talpą šviežio vandens iki MAX žymos. Vandens lygis turi viršyti 1 lygį)		
Please insert the water tank (įstatykite vandens talpą)	Talpa (A23) netinkamai įstatyta.	Įstatykite talpą teisingai ir paspauskite iki galo.
Fill tank with fresh water. Please empty drip tray and grounds container (Įpilkite šviežio vandens į talpą. Išimkite lašų surinkimo padėklą ir tirščių talpą)	Talpoje esančio vandens nepakanka gėrimui paruošti, netrukus bus parodytas pranešimas, raginantis ištuštinti tirščių talpą.	Prietaisas prašo atlikti abu veiksmus, kad nereiktų dar kartą nutraukti proceso ir būtų galima be kliūčių paruošti gėrimus vienas po kito.
Please insert the brewing unit (įstatykite virimo mazgą)	Išvalytas virimo mazgas (A6) neįstatytas.	Įstatykite virimo mazgą, kaip nurodyta skyriuje „15.9 Virimo mazgo valymas“
Please empty grounds container (ištuštinkite tirščių talpą)	Kavos tirščių talpa (A10) yra pilna.	Išvalykite, kaip nurodyta skyriuje „15.3 Kavos tirščių talpos valymas“
→		



<b>RODOMAS PRANEŠIMAS</b>	<b>REIKŠMĖ</b>	<b>SPRENDIMAS</b>
Please insert grounds container and drip tray (įstatykite tirščių talpą ir lašų surinkimo padėklą)	Tirščių talpa (A10) ir (arba) lašų surinkimo padėklas (A15) nėra tinkamai įstatyti į vietą arba jų nėra.	Įstatykite lašų surinkimo padėklą su tirščių talpa ir pastumkite kuo toliau.
Please add your preferred pre-ground coffee. - max: one measure! (Įdėkite norimos maltos kavos. Ne daugiau kaip vieną samtelį!)	Buvo pasirinkta ruošimo su malta kava funkcija.	Įsitikinkite, kad piltuvėlis (A4) nėra užblokuotas, tada įdėkite vieną nugriebtą maltos kavos samtelį (D2), spustelėkite „Next“ (toliau) ekrane ir vadovaukitės instrukcijomis skyriuje „8.4 Kavos ruošimas iš maltos kavos“.
Fill the beans container and press “OK” to resume brewing (pripildykite pupelių talpą ir paspauskite „OK“ virimo procesui tęsti)	Baigėsi kavos pupelės.	Pripildykite pupelių talpą (A2) ir paspauskite „OK“ virimo procesui tęsti
Please insert the water spout (įstatykite vandens snapelį)	Snapelis (D6) yra neteisingai įstatytas arba jo nėra.	Įstatykite snapelį ir paspauskite iki pat galo (5 pav.). Prietaisas supypsi (jei įjungta pyptelėjimo funkcija).
Please insert the cold/hot milk carafe (įstatykite šalto / karšto pieno grafiną)	Pieno grafinas (E) arba (F) įstatytas netinkamai arba jo nėra.	Įstatykite pieno grafiną ir paspauskite iki pat galo. Prietaisas supypsi (jei įjungta pyptelėjimo funkcija);
Just doing a little cleaning. I'll be back in a few seconds (Vykdomi trumpi valymo darbai. Kavos aparatas veiks įprastai po kelių sekundžių)	Kavos aparato vidiniuose mazguose aptikta priemaišų.	Palaukite, kol kavos aparatas bus parengtas naudoti vėl ir pasirinkite pageidaujamą gėrimą. Kreipkitės į klientų aptarnavimo tarnybą, jei triktis išlieka.
The new settings have not been saved (nauji nustatymai neišsaugoti)	Tinkinant gėrimus (žr. skyrių „13. „My“ (mano) funkcija (tik „Hot“ gėrimams)“ ruošimo procesas buvo priverstinai nutrauktas paspaudus „X“ arba suveikė įspėjamasis pranešimas.	Spustelėkite „X“, kad grįžtumėte į pradinį puslapį (C) ir peržiūrėtumėte pertraukimą sukėlusį įspėjamąjį pranešimą. Vadovaukitės instrukcijomis, atitinkančiomis rodomą įspėjamąjį pranešimą (žr. skyrių „20. Rodomi pranešimai“).
I am unable to complete your beverage. Reduce the intensity and try again (Neįmanoma baigti ruošti jūsų gėrimo. Sumažinkite stiprumą ir bandykite dar kartą)	Malta kava yra per smulki, kava teka per lėtai arba iš viso neteka.  Jei naudojamas vandens minkštino filtras (D4), mazge galėjo susidaryti oro burbuliukų, dėl kurių kava teka per lėtai.	Pasirinkite švelnesnį stiprumą (žr. „8.3 Gėrimų tinkinimas“)  Spustelėkite „OK“ ir išleiskite šiek tiek vandens (žr. skyrių „10. Karšto vandens ir karštos arbatos ruošimas“), kol srovė taps įprasta. Jei problema kartosis, išimkite filtrą (žr. skyrių „18.2 Filtrų keitimas ar išėmimas“).
		→

RODOMAS PRANEŠIMAS	REIKŠMĖ	SPRENDIMAS
I am unable to complete your beverage. Adjust the coffee grinder, increasing the dial position one unit at a time (Neįmanoma baigti ruošti jūsų gėrimo. Sureguliuokite kavos malūnėlį didindami rinkiklio padėtį per vieną padalą vienu metu)	Malta kava yra per smulki, kava teka per lėtai arba iš viso neteka.	Spustelėkite „OK“ ir sureguliuokite kavos malūnėlį (žr. „6.4. Adjust grinder“ (sureguliuokite malūnėlį)).
Please select a lighter intensity or reduce pre-ground coffee quantity (pasirinkite švelnesnio stiprumo kavą arba sumažinkite maltos kavos kiekį)	Naudojama per daug kavos.	Pasirinkite švelnesnį stiprumą (žr. „8.3 Gėrimų tinkinimas“) arba sumažinkite maltos kavos kiekį (ne daugiau kaip 1 samtelį). Spustelėkite „OK“, kad grįžtumėte į pradinį puslapį, arba palaukite, kol pranešimas dings.
Please store the milk carafe in the fridge (pieno grafiną laikykite šaldytuve)	Buvo paruoštas gėrimas su pienu, ir pieno grafinas vis dar yra kavos aparate	Išimkite pieno grafiną ir padėkite jį į šaldytuvą.
The machine needs to be descaled. Press OK to start (~50min) (Kavos aparatą reikia nukalkinti. Spustelėkite „OK“, kad pradėtų mėti (apie 50 min.)	Kavos aparatą reikia nukalkinti.	Norėdami atlikti nukalkinimą, spustelėkite „OK“ ir vadovaukitės procedūra, kurios metu pateikiami nurodymai, kitaip spustelėkite „Cancel“ (atšaukti). Šiuo atveju pradiniam puslapyje (C) pasirodo simbolis  (C4), kuris primena apie būtinybę nukalkinti kavos aparatą (žr. skyrių „16. „Descaling“ (nukalkinimas)“).
Procesas buvo nutrauktas. Spustelėkite „OK“, jei norite tęsti	Nukalkinimo procesas nutrauktas arba netinkamai baigtas	Spustelėkite „OK“, jei norite tęsti (žr. skyrių „16. „Descaling“ (nukalkinimas)“).
Please replace the water filter. Press OK to start“ (Būtina pakeisti vandens filtrą. Spustelėkite „OK“, kad pradėtų mėti)	Vandens minkštinimo filtras (D4) susidėvėjo.	Nuspauskite „OK“ filtrui pakeisti arba išimti arba „Cancel“ procedūrai nukelti. Vadovaukitės instrukcijomis, pateiktomis skyriuje „18. Vandens minkštinimo filtras“.
General alarm: Please refer to user manual / Coffee Link App“ (bendras įspėjamas pranešimas. Žr. naudotojo vadovą / programėlę „Coffee Link“)	Kavos aparato vidus labai purvinas.	Kruopščiai išvalykite aparato vidų, kaip nurodyta skyriuje „15. Valymas“. Jei pranešimas neišnyksta ir išvalius kavos aparato vidų, kreipkitės į „De'Longhi“ klientų aptarnavimo tarnybą ir (arba) įgaliotą techninės priežiūros centrą
		→

RODOMAS PRANEŠIMAS	REIKŠMĖ	SPRENDIMAS
„Water circuit empty. Press OK to start filling process“ (Vandens kontūras yra tuščias. Spustelėkite „OK“ užpildymo procesui pradėti)	<p>Vandens kontūras yra tuščias</p> <p>Buvo įstatytas naujas vandens minkštini- mo filtras. (D4)</p>	<p>Spustelėkite „OK“ vandens kontūrai užpildyti. Tiekimas sustoja automatiškai. Pripildžius vandens, lašų surinkimo padėkle (A15) būna vandens. Tai yra normalu.</p> <p>Jei problema išlieka, įsitikinkite, kad vandens talpa (A23) yra įstatyta iki pat galo.</p> <p>Įsitikinkite, kad vadovotės instrukcijomis apie informaciją apie tai, kaip įdėti naują filtrą (skyriai „18.1 Filtru montavimas“ ir „18.2 Filtru keitimas ar išėmimas“). Jei problema kartosis, išimkite filtrą (skyrius „18.2 Filtru keitimas ar išėmimas“).</p>
The coffee beans profile has changed! Remember to brew at least 3 coffees before changing the coffee beans profile (Kavos pupelių profilis pasikeitė! Nepamirškite išvirti bent 3 kavos porcijų prieš keisdami kavos pupelių profilį)	Prieš reguliuojant „Bean Adapt“ funkciją prietaisas turi išvirti bent 3 kavos porcijas	Išvirkite bent 3 kavos porcijas naudodami naują kavą prieš keisdami „Bean Adapt“ funkciją
For an optimal temperature Please start a quick rinse to cool me down a bit. Place a 0,2L container under the spouts and press Start (Optimaliai temperatūrai užtikrinti paleiskite greito skalavimo funkciją, kad kavos aparatas šiek tiek atvėstų. Išdėstykite 0,2 l talpą po snapeliais ir spustelėkite „Start“ (pradėti)	Norite paruošti šaltai brandintą kavą po to, kai buvo paruošti keli karšti gėrimai.	Išdėstykite talpą po kavos snapeliais ir spustelėkite „Start“ (pradėti) greito skalavimo šaltu vandeniu procedūrai paleisti, kad kavos kontūras atvėstų, arba spustelėkite „Skip“ (paleisti) norimam gėrimui ruošti iš karto.
For an optimal temperature Please start a quick rinse to heat me up a bit. Place a 0,2L container under the spouts and press Start (Optimaliai temperatūrai užtikrinti paleiskite greito skalavimo funkciją, kad kavos aparatas šiek tiek įkaistų. Išdėstykite 0,2 l talpą po snapeliais ir spustelėkite „Start“ (pradėti)	Norite paruošti karštą gėrimą po to, kai buvo paruošti šaltai brandintos kavos gėrimai.	Išdėstykite talpą po kavos snapeliais ir spustelėkite „Start“ (pradėti) greito skalavimo karštu vandeniu procedūrai paleisti, kad kavos kontūras įkaistų, arba spustelėkite „Skip“ (paleisti) norimam gėrimui ruošti iš karto.
	Energijos taupymo funkcija aktyvuota.	Norėdami išjungti energijos taupymo režimą, atlikite veiksmus, nurodytus skyriuje „6.9 Bendroji dalis“.
	Kavos aparatas reikia nukalkinti.	Reikia atlikti nukalkinimo procedūrą, aprašytą „16. „Descaling“ (nukalkinimas)“ skyriuje.
→		

RODOMAS PRANEŠIMAS	REIKŠMĖ	SPRENDIMAS
	Būtina pakeisti filtrą. (D4)	Pakeiskite filtrą arba jį išimkite, kaip nurodyta skyriuje „18. Vandens minkštinimo filtras“.
	Nepamirškite išvalyti pieno grafinų (E) arba (F).	Pasukite putų reguliavimo rankenėlę (E3) arba (F3) į padėtį „CLEAN“.
	Ryšys sukonfigūruotas prietaiso nustatymų meniu (C3).	Prisijunkite prie programėlės „Coffee Link“.
	Nurodo, kad prietaisas yra prijungtas.	Norėdami išjungti prijungimo funkciją, atlikite veiksmus, nurodytus skyriuje „6.3 Prijungimo galimybė“.
	Prijungimo funkcija yra suaktyvinta, tačiau negalima pasiekti debesies.	Jei prietaisas buvo ką tik įjungtas, palaukite, kol jis baigs paleidimo procedūrą.
		Jei problema kartosis, išjunkite ryšį, tada įjunkite jį vėl, kaip aprašyta skyriuje „6.3 Prijungimo galimybė“.
		Įsitikinkite, kad indikatoriai ant maršrutizatoriaus rodo, kad tinklas yra aktyvus.
		Jei problema kartosis, išjunkite ir vėl įjunkite prietaisą ir namų maršrutizatorių.

## 21. GEDIMŲ ŠALINIMAS

Žemiau pateiktas galimų gedimų sąrašas.

Jei nepavyksta pašalinti gedimo vadovaujantis nurodyta informacija, kreipkitės į Klientų aptarnavimo tarnybą.

TRIKTIS	GALIMA PRIEŽASTIS	SPRENDIMAS
Kavos aparatas neįsijungia	Jis nėra įjungtas į elektros lizdą.	Įjunkite kavos aparatą į elektros lizdą (1 pav.)
Kava nekaršta.	Vidiniai mazgai atvėso, nes po to, kai paskutinį kartą buvo paruošta kava, praėjo 2–3 min.	Prieš ruošdami kavą, pašildykite vidinius mazgus išskalaudami juos pasinaudodami funkcija „Rinse“ (skalauti) (žr. skyrių „6.1 Skalavimas“).
	Nustatyta per žema kavos temperatūra.	Nustatykite aukštesnę kavos temperatūrą nustatymų meniu (C3) (žr. skyrių „6.5 Kavos temperatūra“).
	Nepašildyti puodeliai.	Pašildykite puodelius išskalaudami juos karštu vandeniu (galite pasinaudoti karšto vandens funkcija).
	Kavos aparatą reikia nukalkinti	Atlikite veiksmus, aprašytus skyriuje „16. „Descaling“ (nukalkinimas)“. Tada patikrinkite vandens kietumą („17.1 Vandens kietumo matavimas“) ir įsitikinkite, kad kavos aparato nustatymai atitinka vietos vandens kietumą („17.2 Vandens kietumo nustatymas“).
		→

TRIKTIS	GALIMA PRIEŽASTIS	SPRENDIMAS
Kava per silpna arba puta nepakankamai tiršta.	Kava sumalta per rupiai.	Eikite į nustatymų meniu (C3) ir vadovaukitės malimo reguliavimo instrukcijomis. Poveikis juntamas paruošus 3 kavos puodelius (žr. skyrių „6.4 „Adjust grinder“ (sureguliuokite malūnėlį)“).
	Kava netinkama.	Naudokite espresso kavos aparatams tinkančią kavą.
	Kava nešviežia.	Kavos pakuotė atidaryta seniai, todėl kava prarado skonį.
Kava teka per lėtai arba po vieną lašą.	Kava malama per smulkiai.	Eikite į nustatymų meniu (C3) ir vadovaukitės malimo reguliavimo instrukcijomis. Poveikis juntamas paruošus 3 kavos puodelius (žr. skyrių „6.4 „Adjust grinder“ (sureguliuokite malūnėlį)“).
Kava neteka iš vieno ar dviejų snapelių.	Užsikimšę kavos išpylimo snapeliai (A7) .	Valykite kavos snapelius kempinėle ar dantų krapštuku.
Tiekama vandeninga kava.	Piltuvėlis (A4) užsikimšo.	Išvalykite piltuvėlį šepetėliu (D5), kaip aprašyta skyriuje „15.8 Maltos kavos piltuvėlio valymas“.
Tiekiamas per mažas gėrimo kiekis	Vandens talpoje nepakanka vandens	Vandens talpoje lygis turi viršyti 1 lygį.
Kavos aparatas neruošia kavos.	Kavos aparato vidiniuose mazguose aptikta priemaišų. Rodomas pranešimas „Just doing a little cleaning..“	Palaukite, kol kavos aparatas bus parengtas naudoti vėl ir pasirinkite pageidaujamą gėrimą. Kreipkitės į klientų aptarnavimo tarnybą, jei triktis išlieka.
Neįmanoma ištraukti virimo mazgo (A6).	Kavos aparatas netinkamai išjungtas.	Išjunkite kavos aparatą nuspausdami mygtuką  (A9) (žr. skyrių „5. Aparato išjungimas“).
Baigus nukalkinimo ciklą, kavos aparatas ragina atlikti skalavimą trečią kartą.	Per pirmuosius du skalavimo ciklus vandens talpa (A23) nebuvo pripildyta iki MAX žymos	Vadovaukitės instrukcijomis, rodomomis prietaiso ekrane, bet iš pradžių išvalykite lašų surinkimo padėklą (A15), kad vanduo neišsilietų per kraštus.
Pienas neteka iš pieno snapelio (E5) ar (F5).	Pieno grafino dangtelis (E1) ar (F1) užsiteršė	Nuvalykite pieno grafino dangtelį, kaip nurodyta skyriuje „15.10 Pieno grafinių ruošimas (E ir F)“.
	Dangtelis (E1) ar (F1) surinktas neteisingai.	Teisingai surinkite visas dalis, kaip aprašyta skyriuose „9.1 Pieno grafinių paruošimas (E ir F)“ ir „9.4 Putų kiekio reguliavimas“.
→		

TRIKTIS	GALIMA PRIEŽASTIS	SPRENDIMAS
Susidaro per dideli pieno burbulai, kurie veržiasi iš pieno snapelio (E5), arba (F5) susidaro per mažai putų.	Pienas nepakankamai šaltas arba netinkamas norimam gėrimui ruošti	Geriausiams rezultatams pasiekti naudokite tinkamo tipo pieną karšties ar šaltiems gėrimams paruošti (žr. skyrių „9.2 Kokį pieną naudoti?“). Naudokite šaldytuvo temperatūros (apie 5 °C) gėrimus.
	Pieno grafino dangtelis (E1) ar (F1) užsiteršė	Nuvalykite pieno grafiną, kaip nurodyta skyriuje „9.6 Panaudoto pieno grafino valymas“.
	Griovelyje po putų reguliavimo rankenėle (E3) ar (F3) esama vandens	Ištraukite rankenėlę ir kruopščiai nusauskinkite.
	Buvo naudoti augalinės kilmės gėrimai.	Geriausiams rezultatams pasiekti naudokite šaldytuvo temperatūros (apie 5 °C) gėrimus. Sureguliuokite putų kiekį, kaip aprašyta skyriuje „9.4 Putų kiekio reguliavimas“
Puodelių lentynėlė (A13) yra karšta.	Vienas po kito buvo paruošta per daug gėrimų	
Išvalę, negalite įstatyti lašų surinkimo padėklo atgal į kavos aparatą	Kondensato padėklas (A12) įstatytas netinkamai	Tinkamai įstatykite kondensato padėklą
Nenaudojamas kavos aparatas išskiria triukšmą ar garus.	Aparatas parengtas naudoti arba neseniai buvo išjungtas, į karštą garintuvą teka kondensatas.	Tai yra normalu. Kad taip atsitiktų rečiau, ištuštinkite lašų surinkimo padėklą.
Prietaisas generuoja garus iš lašų surinkimo padėklo (A15) ir (arba) ant paviršiaus, ant kurio stovi prietaisas, esama vandens.	Nestatytos išvalytos lašų surinkimo padėklo grotelės (A14).	Įstatykite lašų surinkimo padėklo grotelės atgal į lašų surinkimo padėklą.
Per didelis gėrimo „To Go“ kiekis arba jis išsiliejo iš kelioninio puodelio	Pasirinktas netinkamas kiekis	Pasirinkite mažesnę kiekį („Medio“ $\overline{M}$ ar „Piccolo“ $\overline{P}$ )
		Sureguliuokite kiekį puodelyje, kad kitas gėrimas būtų tinkamai paruoštas
Per mažas gėrimo „To Go“ kiekis	Pasirinktas netinkamas kiekis	Pasirinkite didesnę kiekį („Medio“ $\overline{M}$ ar „Grande“ $\overline{G}$ )
		Sureguliuokite kiekį puodelyje, kad kitas gėrimas būtų tinkamai paruoštas
Kelioninio puodelio neįmanoma įstatyti į kavos aparatą	Kelioninio puodelio skyriaus dangtelis (A17) yra uždarytas ir (arba) kavos snapeliai (A7) yra nuleisti	Atidarykite dangtelį ir (arba) pakelkite kavos snapelius
Neveikia programėlė.	Programėlės triktis.	Uždarykite programėlę ir paleiskite ją vėl.
Programėlėje rodoma klaida, bet prietaisu veikia tinkamai.	Duomenys tarp prietaiso ir programėlės nėra sinchronizuoti.	Išjunkite ir iš naujo įjunkite prijungimo galimybę (skyrius „6.3 Prijungimo galimybė“)



**Register Now**   
[www.delonghi.com/register](http://www.delonghi.com/register)

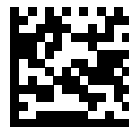

57132C8444\_00\_0323

---

De'Longhi Appliances via Seitz, 47 31100 Treviso, Italy [www.delonghi.com](http://www.delonghi.com)