



**PALDIES, KA IEGĀDĀJĀTIES WHIRLPOOL
IZSTRĀDĀJUMU**

Lai saņemtu pilnvērtīgu palīdzību, lūdzu, reģistrējiet savu ierīci vietnē www.whirlpool.eu/register



Pirms ierīces lietošanas rūpīgi izlasiet drošības norādījumus.

PRODUKTA APRAKSTS

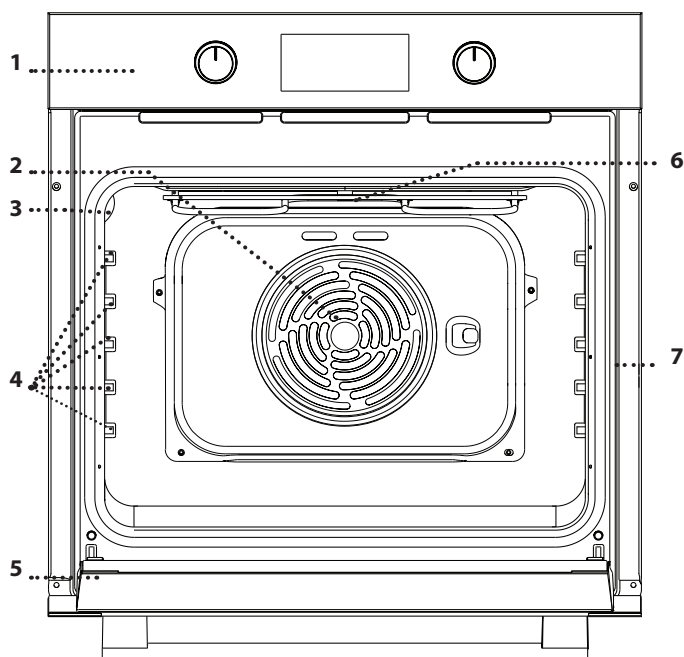

- 1. Vadības panelis
- 2. Ventilators un apļveida sildelements (nav redzams)
- 3. Apgaismojuma spuldze
- 4. Plāuktu stiprinājumi (līmenis norādīts uz gatavošanas nodalījuma sienas)
- 5. Durvis
- 6. Virsējais sildelements/grils
- 7. Datu plāksnīte (neņemt)

VADĪBAS PANEĻA APRAKSTS

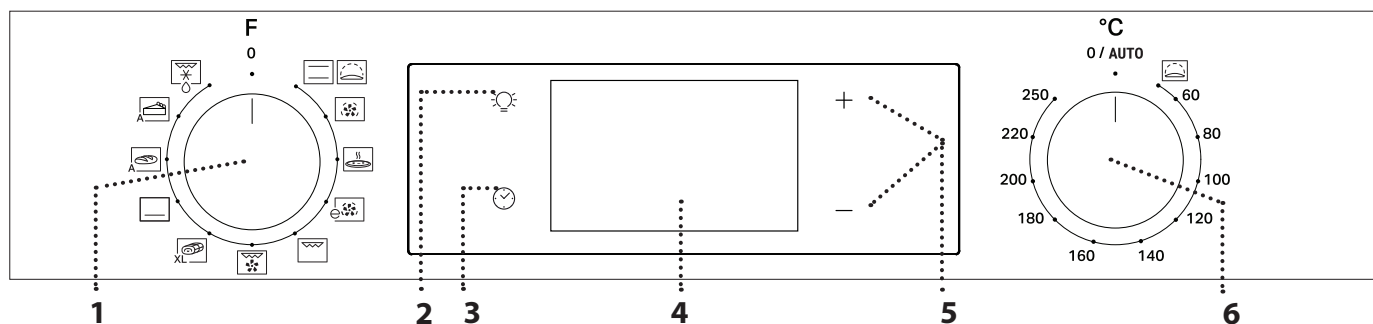

1. ATLASĒS SLĒDZIS

Lai ieslēgtu cepeškrāsni, izvēloties funkciju.

Pagrieziet stāvoklī 0, lai izslēgtu cepeškrāsni.

2. APGAISMOJUMS

Kad krāsns ir ieslēgta, nospiediet , lai ieslēgtu vai izslēgtu cepeškrāsni nodalījuma apgaismojumu.

3. LAIKA IESTATĪŠANA

Lai piekļūtu gatavošanas laika iestatījumiem, aizkavētajai palaišanai un taimerim.

Lai parādītu laiku, kad krāsns ir izslēgta.

4. DISPLEJS

5. REGULĒŠANAS POGAS
Lai mainītu gatavošanas laika iestatījumus.

6. TERMOSTATA SLĒDZIS

Pagrieziet, lai atlasītu vēlamu temperatūru manuālajām funkcijām.

Lūdzu, ņemiet vērā: Atkarībā no modeļa tipa, pogas var būt dažāda veida. Ja poga ir iespējams aktivizēt nospiežot, lai poga izvirzītos uz āru, nospiediet to tās centrā.

PIEDERUMI

STIEPĻU PLAUKTS

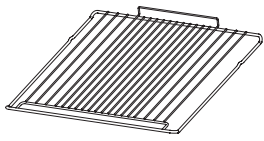

Izmantojiet pārtikas gatavošanai vai par atbalstu katliem, kūku veidnēm un citiem gatavošanas traukiem.

NOTEKPAPLĀTE *

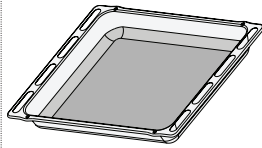

To varat izmantot kā cepeškrāsns trauku tādu ēdienu kā gaļas, zivju, dārzeņu, fokačas u.c. gatavošanai, kā arī gatavošanas laikā radušos šķidrumu savākšanai, ja novietojat to zem stiepļu plaukta.

CEPEŠPANNA *

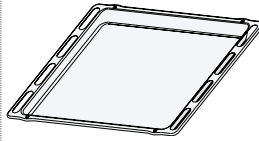

Maizes un konditorejas izstrādājumu, bet arī cepešu, papīrā ceptu zivju u.c. ēdienu gatavošanai.

SLĪDOŠĀS SLIECES *

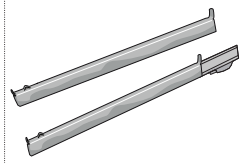

Vieglākai piederumu ielikšanai un izņemšanai.

* Tikai atsevišķiem modeļiem

Piederumu veids un skaits var atšķirties atkarībā no iegādātā modeļa.

Citus piederumus ir iespējams iegādāties atsevišķi, sazinoties ar klientu apkalpošanas nodaļu.

STIEPĻU PLAUKTA UN CITU PIEDERUMU IEVIETOŠANA

Ievietojiet stiepļu plauktu vajadzīgajā līmenī, turot to ieslīpi uz augšu un vispirms novietojot piepacelto aizmugurējo daļu (jābūt vērstai uz augšu).

Pēc tam bīdiet to horizontālā virzienā gar sliecēm, cik tālu vien iespējams.

• Citi piederumi, piemēram, cepešpanna, ir jāievieto horizontāli, bīdot tos pa sliecēm.

SLĪDOŠĀS SLIECES UN PLAUKTU STIPRINĀJUMI

Pirms krāsns lietošanas no slīdošajām sliecēm noņemiet aizsarglenti [a] un tad noņemiet aizsargfoliju [b].

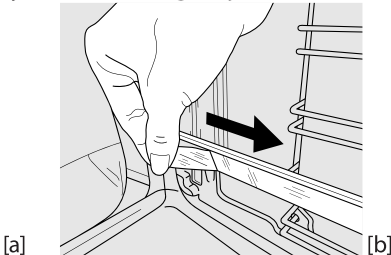
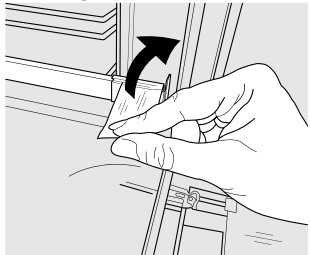

SLĪDOŠO SLIEČU IZŅEMŠANA [c]

Pavelciet slīdošās slieces apakšdaļu, lai atvienotu apakšējos āķus (1), un velciet slīdošās slieces uz augšu, noņemot tās no augšējiem āķiem (2).

SLĪDOŠO SLIEČU IEVIETOŠANA [d]

Ieļķējiet augšējos āķus plaukta vadotnēs (1), tad spiediet slīdošo slieču apakšdaļu pret plauktu vadotnēm, līdz apakšējie āķi fiksējas (2).

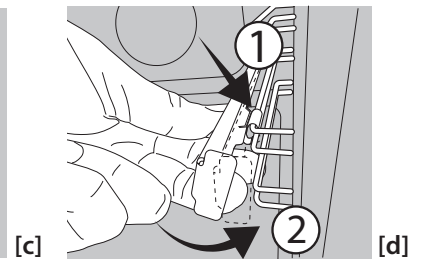
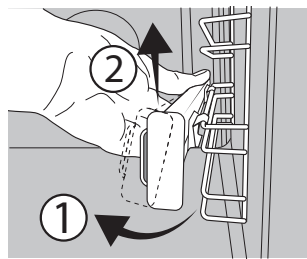



PLAUKTU VADOTŅU IZŅEMŠANA UN ATKĀRTOTA IEVIETOŠANA

1. Lai izņemtu plauktu stiprinājumus, stingri satveriet stiprinājuma ārējo daļu un pavelciet to virzienā uz sevi, izvelkot balsta elementu un abas iekšējās tapas no fiksatora.

2. Lai novietotu plauktu stiprinājumus citā stāvoklī, novietojiet tos pie iedobes un vispirms ievietojiet fiksatorā abas tapas. Pēc tam novietojiet pie fiksatora ārējo daļu, ievietojiet balsta elementu un stingri paspiediet pret iedobes sienu, stingri nofiksējot plaukta stiprinājumu.

PIRMĀ LIETOŠANAS REIZE

1. LAIKA IESTATĪŠANA

Pirmo reizi ieslēdzot ierīci, jums būs jāiestata laiks: Nospiediet , līdz displejā sāk mirgot  ikona un divi skaitļi, kas apzīmē stundas.



Izmantojiet + vai -, lai iestatītu stundas, un nospiediet , lai apstiprinātu. Displejā mirgos divi cipari, kas apzīmēs minūtes.

Izmantojiet + vai -, lai iestatītu vēlamās minūtes, un nospiediet , lai apstiprinātu.

Lūdzu, ņemiet vērā: Ja mirgo  ikona, piemēram, pēc ilgstoša energoapgādes pārtraukuma, būs nepieciešams atkārtoti iestatīt laiku.

2. IESILDIET CEPEŠKRĀSNI

Jauna krāsns var izdalīt aromātu, kas radies tās izgatavošanas laikā: tas ir pilnīgi normāli. Pirms sākat gatavot, ieteicams uzsildīt tukšu krāsns, lai tādējādi atbrīvotos no iespējamām smakām. Izņemiet no cepeškrāsns visus drošības kartonus un caurspīdīgās lentes, kā arī visu aprīkojumu.

Karsējiet cepeškrāsns 250 °C temperatūrā apmēram vienu stundu. Šajā laikā krāsnij jābūt tukšai.

Lūdzu, ņemiet vērā: Pirms pirmās cepeškrāsns lietošanas reizes ieteicams izvēdināt telpu.

FUNKCIJAS

STANDARTA REŽĪMS

Lai pagatavotu jebkuru veidu ēdienus, novietojot tos tikai uz viena plaukta.

RAUDZĒŠANA

Lai vēl efektīvāk raudzētu saldu vai sāļu mīklu. Lai aktivizētu šo funkciju, pagrieziet termostata slēdzi uz ikonu.

PIESPIEDU GAISA PLŪSMA

Lai vienā temperatūrā uz vairākiem plauktiem (ne vairāk nekā trim) vienlaikus pagatavotu dažādus ēdienus. Šo funkciju var izmantot dažādu ēdienu pagatavošanai, jo tā neļauj sajaukties ēdienu aromātiem.

PICA

Lai ceptu dažādu veidu un izmēru picas un maizi. Ir ieteicams gatavošanas laika vidū samainīt cepešpannas vietām.

EKO PIESPIEDU GAISA PLŪSMA

Lai gatavotu pildītus cepešus vai filejas uz viena plaukta. Maiga un intermitējoša gaisa plūsma neļauj produktiem izžūt. Izmantojot šo EKO funkciju, lampiņa būs izslēgta visā gatavošanas laikā, taču to var īslaicīgi ieslēgt, nospiežot .

GRILS

Lai grilētu steikus, kebabus un desiņas, gatavotu dārzeņu sacepumus vai grauздētu maizi. Grilējot gaļu, tiek ieteikts izmantot NOTEKPAPLĀTI, lai savāktu gatavošanas laikā izdalījušās sulas: novietojiet pannu jebkurā līmenī zem stiepļu plaukta un ielejiet tajā 200 ml ūdens.

TURBO GRILĒŠANA

Lai ceptu lielus gaļas gabalus (stilbus, rostbifu, vistu). Mēs iesakām izmantot NOTEKPAPLĀTI, lai savāktu gatavošanas laikā izdalījušās sulas: novietojiet pannu jebkurā līmenī zem stiepļu plaukta un ielejiet tajā 200 ml ūdens.

MAXI COOKING (MAKSIMĀLĀ GATAVOŠANA)

Lai pagatavotu lielus gaļas gabalus (virs 2,5 kg). Lai nodrošinātu, ka gaļa ir vienmērīgi brūna no abām pusēm, gatavošanas laikā to ieteicams apgriezt. Tāpat ieteicams sadiegt gaļas gabalus, lai neļautu tiem pārmērīgi izžūt.

APAKŠĒJA KARSĒŠANA

Noderīga ēdienu apakšpusē apbrūnināšanai. Šī funkcija ir ieteicama lēnai ēdiena gatavošanai, lai pabeigtu ēdiena gatavošanu ar ļoti šķidru konsistenci vai koncentrētu mērču un gaļas mērču pagatavošanai.

AUTOMĀTISKAIS MAIZES CEPŠANAS REŽĪMS

Šī funkcija automātiski atlasa labāko temperatūru un metodi maizes pagatavošanai. Lai sasniegtu labāku rezultātu, sekojiet līdzi receptei. Aktivizējiet funkciju, kad krāsns ir auksta. Termostata slēdzim ir jāpaliek 0 / AUTO pozīcijā, jo temperatūru automātiski iestata funkcija.

AUTOMĀTISKS MĪKLAS IZSTRĀDĀJUMU REŽĪMS

Šī funkcija automātiski atlasa labāko temperatūru un metodi desertu pagatavošanai. Aktivizējiet funkciju, kad krāsns ir auksta. Termostata slēdzim ir jāpaliek 0 / AUTO pozīcijā, jo temperatūru automātiski iestata funkcija.

ATKAUSĒT

Ātrākai ēdiena atkausēšanai

IKDIENAS LIETOŠANA

1. FUNKCIJAS IZVĒLE

Lai izvēlētos funkciju, pagrieziet *atlasē slēdzi* līdz vēlamās funkcijas simbolam: iedegsies displejs un tiks atskaņots skaņas signāls.



2. FUNKCIJAS IESLĒGŠANA

MANUĀLI

Lai aktivizētu izvēlēto funkciju, pagrieziet *termostata slēdzi*, lai iestatītu nepieciešamo temperatūru.

Lūdzu, ņemiet vērā: Gatavošanas laikā varat mainīt funkciju, pagriežot atlasē slēdzi, vai pielāgot temperatūru, pagriežot termostata slēdzi. Funkcija nesāks darboties, ja termostata slēdzis būs pagriezts uz 0 /AUTOMĀTISKO pozīciju. Varat iestatīt gatavošanas laiku un gatavošanas beigu laiku (tikai tad, ja iestatīts gatavošanas laiks) un taimeri.

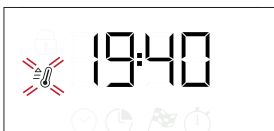

RAUDZĒŠANA

Lai sāktu "Uzraudzēšanas" funkciju, pagrieziet termostata slēdzi uz raudzēšanas pozīciju (40 grādi) un pagrieziet funkcijas slēdzi uz Tradicionālo pozīciju; ievietojiet ēdienu krāsni pēc uzsildīšanas signāla. Pārklājiet mīklu ar mitru drānu vai krāsns apakšā ievietojiet cepešpannu ar ūdeni, lai radītu mitru vidi.

3. PRIEKŠSILDĪŠANA UN ATLIKUŠAIS SILTUMS

Kad funkcija tiek ieslēgta, tiek atskaņots dzirdams signāls un displejā mirgo ikona , norādot, ka priekšsildīšana ir aktivizēta.

Kad iestatītā temperatūra sasniegta, ikona tiek fiksēta un atskanēs cits skaņas signāls, lai norādītu, ka produktus var ievietot cepeškrāsnī un sākt gatavošanu.

Lūdzu, ņemiet vērā: Ievietojot ēdienu krāsni pirms priekšsildīšanas ir pabeigta, gatavošanas rezultāts var būt ietekmēts negatīvi.

Pēc gatavošanas un funkcijas izslēgšanas ikona  displejā joprojām var būt redzama — pat pēc dzesēšanas ventilatora izslēgšanas, lai norādītu, ka cepeškrāsnī vēl ir atlikušais siltums.

Lūdzu, ņemiet vērā: Laiks, pēc kāda ikona izslēdzas, ir atkarīgs no dažādiem faktoriem, piemēram, vides temperatūras un izmantotās funkcijas. Jebkurā gadījumā cepeškrāsns jāuzskata par izslēgtu, kad rādītājs uz atlasē slēdža atrodas pie 0.

4. GATAVOŠANAS IEPROGRAMMĒŠANA

Pirms gatavošanas ieprogrammēšanas jums jāatlasa vēlamā funkcija.

DARBĪBAS LAIKS

Turiet nospiešu ☺, līdz displejā sāk mirgot 🕒 ikona un "00:00".



Izmantojiet + vai -, lai atlasītu vēlamo gatavošanas laiku, bet pēc tam nospiediet ☺, lai apstiprinātu. Lai palaistu atlasīto funkciju, pagrieziet *termostata slēdzi* uz vēlamo temperatūru: kad gatavošana pabeigta, tiks ieslēgts skaņas signāls un displejā būs redzams paziņojums.

Lūdzu, ņemiet vērā: Lai atceltu iestatīto gatavošanas laiku, turiet nospiešu ☺, līdz displejā sāk mirgot 🕒 ikona, un pēc tam lietojiet -, lai iestatītu gatavošanas laiku uz "00:00". Kopējā gatavošanas laikā nav iekļauta priekšsildīšanas fāze.

GATAVOŠANAS BEIGU LAIKA IESTATĪŠANA/ AIZKAVĒTĀ PALAIŠANA

Pēc gatavošanas ilguma iestatīšanas jūs varat aizkavēt programmas palaišanu, iestatot gatavošanas beigu laiku: nospiediet ☺, līdz displejā sāk mirgot ikona 🕒 un pašreizējais laiks.



Izmantojiet + vai -, lai iestatītu vēlamo gatavošanas beigu laiku, un nospiediet ☺, lai apstiprinātu. Lai palaistu atlasīto funkciju, pagrieziet *termostata slēdzi* uz vēlamu temperatūru: funkcija tiks iepauzēta līdz brīdim, kad tā automātiski uzsāks darboties laikā, kas aprēķināts, balstoties uz atlasīto gatavošanas beigu laiku.

Lūdzu, ņemiet vērā: Lai atceltu iestatījumu, izslēdziet krāsni, pagriežot atlases slēdzi uz pozīciju **0 / AUTO**.

Grīla un Turbo grīla funkcijām nav pieejama darbības uzsākšanas aizkave.

GATAVOŠANAS BEIGAS

Tiklīdz funkcijas darbība būs beigusies, tiks atskaņots skaņas signāls un displejā būs redzams paziņojums.

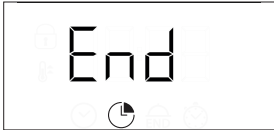

Pagrieziet *atlases slēdzi*, lai izvēlētos citu funkciju vai **0** izslēgtu cepeškrāsni.

Lūdzu, ņemiet vērā: Ja ir aktivizēts taimeris, displejā uz maiņām parādīsies uzraksts "END" un atlikušais laiks.

5. TAIMERA IESTATĪŠANA

Šī iespēja nepārtrauc un neietekmē gatavošanu, bet gan ļauj displeju izmantot kā taimerī, vai nu tad, kad aktivizēta kāda funkcija, vai tad, kad cepeškrāsni ir izslēgta.

















































































Turiet nospiešu ☺, līdz displejā sāk mirgot ikona 🕒 un "00:00", kā arī "00:00".



Izmantojiet + vai -, lai iestatītu vēlamo laiku, un nospiediet ☺, lai apstiprinātu. Kad taimeris beigs laika atskaiti, tiks atskaņots skaņas signāls.

Lūdzu, ņemiet vērā: Lai atceltu taimerī, turiet nospiešu ☺, līdz displejā sāk mirgot 🕒 ikona, un pēc tam lietojiet -, lai iestatītu laiku uz "00:00".

GATAVOŠANAS TABULA

RECEPTĒ	FUNKCIJA	PRIEKŠSILDĪŠANA	TEMPERATŪRA (°C)	ILGUMS (min)	LĪMEŅI UN APRĪKOJUMS
Rauga kūkas		Jā	170	30 - 50	3 
		Jā	160	30 - 50	2 
		Jā	160	40 - 60	4 
Kūka ar pildījumu (siera kūka, strūdele, augļu pīrāgs)		Jā	160 - 200	35 - 90	2 
		Jā	160 - 200	40-90	4  2 
Cepumi / groziņi		Jā	160	25-35	3 
		Jā	160	25-35	3 
		Jā	150	35-45	4  2 
Vēja kūkas		Jā	180 - 210	30-40	3 
		Jā	180-200	35-45	4  2 
		Jā	180-200	35-45	5  3  1 
Bezē (olas baltuma glazūras kūkas)		Jā	90	150-200	3 
		Jā	90	140-200	4  2 
		Jā	90	140-200	5  3  1 
Pica/fokača		Jā	190-250	15-50	1 / 2 
		Jā	190-250	20 - 50	4  2 
Saldēta pica		Jā	250	10-20	3 
		Jā	230-250	10 - 25	4  2 
Sājās kūkas (dārzenu pīrāgs, sāļais pīrāgs)		Jā	180-200	40 - 55	3 
		Jā	180-200	45-60	4  2 
		Jā	180-200	45-60	5  3  1 
Volovāni / kārtainās mīklas cepumi		Jā	190-200	20-30	3 
		Jā	180 - 190	20 - 40	4  2 
		Jā	180 - 190	20 - 40	5  3  1 
Lazanja / cepta pasta / kaneloni / augļu pīrāgi		Jā	190-200	45-65	2 
Jēra/teļa/liellopa/cūkgaļa 1 kg		Jā	190-200	80-110	3 
Cepta cūkgaļa ar kraukšķīgu garoziņu 2 kg		Jā	180 - 190	110 - 150	3 
Vistas / truša / pīles gaļa 1 kg		Jā	200 - 230	50-100	2 
Tītara/zoss gaļa 3 kg		-	190-200	100-160	2 
Cepta zivs / pergamentā pagatavota zivs (fileja, vesela)		Jā	170-190	30-45	2 
Pildīti dārzeni (tomāti, cukīni, baklažāni)		Jā	180-200	50 - 70	3 
Graudzēta maize		5'	250	2-6	5 

RECEPTĒ	FUNKCIJA	PRIEKŠSILDĪŠANA	TEMPERATŪRA (°C)	ILGUMS (min)	LĪMEŅI UN APRĪKOJUMS
Zivs fileja / gabaliņi		-	230-250	15-30 *	4 3
Desas / kebabi / ribiņas / hamburgeri		-	250	15-30 *	5 4
Cepta vista 1-1,3 kg		Jā	200-220	55 - 70 **	2 1
Cepta liellopu gaļa (asiņaina) 1 kg		Jā	200-210	35 - 50 **	3
Jēra stilbs / kājiņa		Jā	200-210	60 - 90 **	3
Cepti kartupeļi		Jā	200-210	35-55	2
Dārzeņu gratini (sacepums)		-	200-210	25-55	3
Gaļa un kartupeļi		Jā	190-200	45 - 100 ***	4 1
Zivs un dārzeni		Jā	180	30 - 50 ***	4 2
Lazanja un gaļa		Jā	200	50-100 ***	4 1
Vesela maltīte: augļu pīrāgs (5. līmenis) / lazanja (3. līmenis) / gaļa (1. līmenis)		Jā	180 - 190	40-120 ***	5 3 1
Cepeši/pildīti cepeši		-	170-180	100-150	3

*Gatavošanas laika vidū apgrieziet produktus otrādi

** Apgrieziet produktus otrādi pēc tam, kad ir pagājušas divas trešdaļas no gatavošanas laika (ja nepieciešams).

*** Paredzamais darbības laiks: pēc vajadzības ēdienu var izņemt ārā no cepeškrāsns arī citā laikā.

Darbības laikā nav iekļauta priekšsildīšanas fāze. ievietot produktus cepeškrāsnī un iestatīt gatavošanas laiku ieteicams tikai tad, kad krāsns sasniegusi vēlamo temperatūru.

PIEDERUMI	Stiepļu plaukts	Gatavošanas trauki uz stiepļu plaukta	Cepešpanna/notekaplāte vai gatavošanas trauki uz stiepļu plaukta	Notekaplāte/cepešpanna	Notekaplāte/cepešpanna ar 200 ml ūdens		
FUNKCIJAS	Konvekcionalā	Forc.cirkul.	Pizza	Maksimālā gatavošana	Grilēšana	Turbo grils	Eko piespiedu gaisa plūsma

TĪRĪŠANA UN APKOPE

Pirms veicat cepeškrāsns apkopi vai tīrīšanu, pārliedzinieties, ka tā ir atdzisusi.

Neizmantojiet tvaika tīrītājus.

Neizmantojiet metāla sūkļus, abrazīvus priekšmetus un abrazīvus/kodīgus tīrīšanas līdzekļus, jo tie var sabojāt ierīces virsmas.

Izmantojiet aizsargcimdus.

Pirms jebkādu apkopes darbu veikšanas mikroviļņu krāsns ir jāatvieno no elektrotīkla.

ĀRĒJĀS VIRSMAS

Tīriet virsmas ar mitru mikrošķiedras drānu. Ja tās ir ļoti netīras, pievienojiet ūdenim dažus pilienus mazgājamā līdzekļa ar neitrālu pH līmeni. Beigās noslaukiet mitrumu ar sausu lupatiņu.

Neizmantojiet korozīvus vai abrazīvus tīrīšanas līdzekļus. Ja šie līdzekļi nokļūst uz cepeškrāsns virsmām, nekavējoties noslaukiet skartās vietas ar mitru mikrošķiedru drānu.

IEKŠĒJĀS VIRSMAS

• Pēc katras lietošanas reizes ļaujiet cepeškrāsnij atdzist, un to ieteicams tīrīt, kamēr krāsns ir vēl nedaudz silta, lai notīrītu sakrājušos netīrumus un traipus no ēdiena paliekām.

Lai izžāvētu kondensātu, kas radies, gatavojot ēdienus ar lielu ūdens saturu, ļaujiet krāsnij pilnībā atdzist un tad izslaukiet to ar drānu vai sūkli.

• Lai notīrītu stiklu, durvis iespējams vienkārši izņemt un ievietot atpakaļ

• Tīriet durvju stiklu ar piemērotu šķidro mazgāšanas līdzekli.

PIEDERUMI

Iemērciet piederumus ūdenī ar mazgāšanas līdzekli tūlīt pēc to lietošanas; bet, ja tie vēl ir karsti, izmantojiet virtuves cimds. Ēdiena paliekas var viegli notīrīt ar suku vai sūkli.

DURVJU IZŅEMŠANA UN ATKĀRTOTA IEVIETOŠANA

1. Lai izņemtu durvis, pilnībā tās atveriet un nolaidiet lamatiņas, līdz tās ir bloķētā pozīcijā.

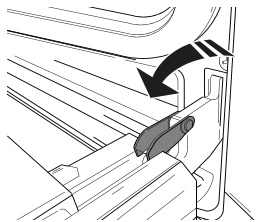

2. Iespējami stingrāk aizveriet durvis. Ar abām rokām stingri turiet durvis – neceliet tās aiz roktura. Vienkārši izņemiet durvis, turpinot tās aizvērt un reizē velkot uz augšu (a), līdz tās ir izņemtas no savas vietas (b). Nolieciet durvis malā, atbalstot tās uz mīkstas pamatnes.

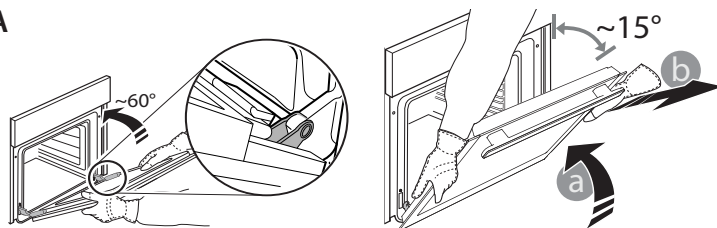

3. Ievietojiet atpakaļ durvis, virzot tās uz cepeškrāsni, novietojot lamatiņu āķišus preti to vietām un nostiprinot augšējo daļu īstajā pozīcijā.

4. Nolaidiet durvis un tad pilnībā atveriet tās. Nolaidiet lamatiņas to sākotnējā pozīcijā: Pārliecinieties, ka tās tiek nolaistas līdz zemākajai pozīcijai.

5. Pamēģiniet aizvērt durvis un pārliecinieties, ka tās ir vienā līmenī ar vadības paneli. Ja tas nenotiek, atkārtojiet augstāk minētos soļus.

SPULDZES NOMAĪŅA

1. Atvienojiet cepeškrāsni no elektrotīkla.
 2. Atskrūvējiet spuldzes vāciņu, nomainiet spuldzīti un vāciņu uzskrūvējiet atpakaļ.
 3. Pievienojiet cepeškrāsni elektrotīklam.
- Lūdzu, ņemiet vērā: izmantojiet 25 W/230 V tipa G9, T300 °C halogēnās lampas.

Ierīcē uzstādītā spuldzīte ir speciāli paredzēta sadzīves tehnikai un nav piemērota izmantošanai kā līdzeklis telpu izgaismošanai (EK Regula 244/2009). Spuldzītes ir iespējams iegādāties, sazinoties ar pēcpārdošanas servisu. Neaiztieciet spuldzītes ar kailām rokām, jo jūsu pirkstu nospiedumi var tās sabojāt. Neizmantojiet cepeškrāsni, ja nav uzlikts spuldzes vāciņš.

DURVJU STIKLA TĪRĪŠANA

1. Pēc durvju izņemšanas un novietošanas uz mīkstas virsmas (ar rokturi vērstu leju), vienlaicīgi uzspiediet uz abiem stiprinājumiem, lai noņemt durvju augšmalu, velkot to uz savu pusi.

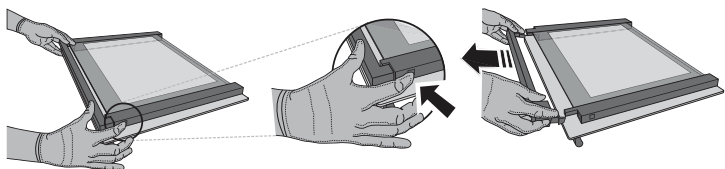

2. Paceliet un stingri turiet iekšējo stiklu ar abām rokām, izņemiet to un pirms tīrīšanas novietojiet uz mīkstas virsmas.

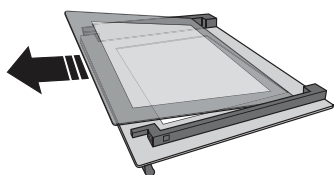

3. Pirms iekšējās rūts ievietošanas ievietojiet atpakaļ vidējo rūti (marķēta ar zīmi "R"): Lai pareizi ievietotu stikla rūti, pārbaudiet, vai "R" zīme atrodas kreisajā stūrī. Vispirms ievietojiet balstos stikla garāko pusi, kas ir marķēta ar "R" zīmi, un nolaidiet to. Atkārtojiet ar abām stikla rūtīm.

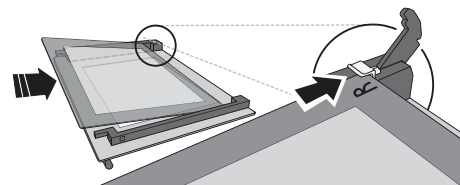

4. Uzlieciet augšējo malu: klikšķis norādīs uz pareizu novietojumu. Pirms atkārtotas durvju ievietošanas, pārliecinieties, vai blīvējums ir novietots pareizi.

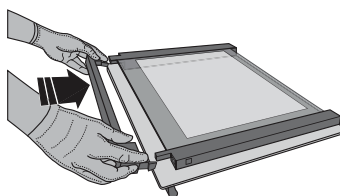

KATALĪTISKO PLĀTŅU TĪRĪŠANA

Šī cepeškrāsns aprīkota ar īpašām katalītiskajām plātnēm, kas, pateicoties to paštīrošajam pārklājumam, kas ir ļoti porains un spēj absorbēt taukus un netīrumus, ļauj vieglāk iztīrīt gatavošanas nodalījumu.

Šīs plātnes ir piestiprinātas plauktu stiprinājumiem: Mainot plauktu stiprinājumu pozīciju un ievietojot tos atpakaļ, pārlicinieties, ka augšējie āķi ir ieāķēti attiecīgajos plātņu caurumos.

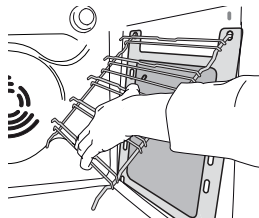
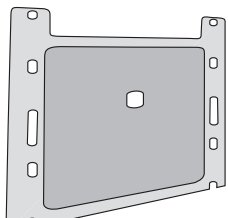

Lai nodrošinātu labāko katalītisko plātņu paštīrošo īpašību sniegumu, krāsni ieteicams uzsildīt līdz 200 °C, karsēt aptuveni stundu un izmantot funkciju „Piespiedu gaisa cirkulācija”. Šajā laikā krāsnij jābūt tukšai.

Pēc tam ļaujiet krāsnij atdzist un tikai tad iztīriet ēdienu atliekas, izmantojot maigu sūkli.

Lūdzu, ņemiet vērā! kodīgi un abrazīvi tīrīšanas līdzekļi, cietas birstes, asi sūkli vai krāsni aerosoli var sabojāt katalītisko virsmu un ietekmēt ierīces paštīrošās īpašības.

Ja nepieciešama plātņu nomaiņa, lūdzu, sazinieties ar pēc pārdošanas servisu.

PROBLĒMU NOVĒRŠANA

Problēma	Iespējamais cēlonis	Risinājums
Krāsns nedarbojas.	Elektroapgādes traucējumi. Atvienojiet no elektrotīkla.	Pārbaudiet, vai elektrotīklā ir strāva un vai cepeškrāsns ir pievienota elektrotīklam. Izslēdziet cepeškrāsni un vēlreiz ieslēdziet to, lai redzētu, vai kļūme ir novērsta.
Ekrānā redzams burts “F” un skaitlis.	Cepeškrāsns nedarbojas.	Sazinieties ar tuvāko klientu pēc pārdošanas servisa centru un nosauciet numuru, kas norādīts pēc burta “F”.
Displejā ir redzams paziņojums “Hot” (Karsts) un izvēlētā funkcija nedarbojas.	Pārāk augsta temperatūra.	Pirms funkcijas aktivizēšanas ļaujiet cepeškrāsnij atdzist. Atlasiet citu funkciju.
Displejs uzrāda neskaidru tekstu un šķiet bojāts.	Cits valodu kopums.	Sazinieties ar jūsu tuvāko pēc pārdošanas klientu apkalpes centru.

* Pieejams tikai atsevišķiem modeļiem



Noteikumi, standarta dokumentācija un papildu informācija par produktu ir pieejama:

- Apmeklējot tīmekļa vietni docs.whirlpool.eu
- QR koda izmantošana
- Vai arī **sazinieties ar mūsu pēc pārdošanas servisu** (tālruna numurs ir norādīts garantijas grāmatiņā). Sazinoties ar mūsu pēc pārdošanas centru, lūdzu, nosauciet kodus, kas redzami izstrādājuma datu plāksnītē.

