

Panasonic®

Kasutusjuhend

Digitaalne juhtmeta telefon

Mudeli nr **KX-TG1611FX**

KX-TG1612FX

KX-TG1613FX

KX-TG1711FX

KX-TG1712FX

Osa mainitud mudelitest ei pruugi olla müügil Teie piirkonnas



Joonisel on KX-TG1611.



Joonisel on KX-TG1711.

***Enne esmakordset kasutamist vt ptk
“Alustamine” lk 9.***

Täname, et ostsite Panasonicu toote!

Lugege käesolev juhend enne seadme kasutamist läbi ja hoidke tuleviku tarvis alles.

See seade on ühilduv helistaja numbrinäidu teenusega. Peate oma telefonifirmalt vastava teenuse tellima.

(Tšehhi ja Slovakkia turule)

See juhtmeta telefon on kasutatav vastavalt üldlitsentsile nr:

VO-R/8/08.2005-23 (Tšehhi Vabariigis), VPR-7/2001 (Slovakkias).

Sisukord

Sissejuhatus

Mudelite koosseis	3
Info tarvikute kohta	3
Üldinfo	4

Tähtis info

Ohutusinfo	5
Tähtsad ohutusjuhised	6
Parima talitluse tagamiseks	6
Muu info	7
Tehnilised andmed	8

Alustamine

Töökorda seadmine	9
Märkused töökorda seadmise kohta	10
Juhtseadised	11
Ekraan	13
Sisse ja välja lülitamine	13
Algseadistused	13

Helistamine/kõnedele vastamine

Helistamine	15
Kõnedele vastamine	15
Kasulikud funktsioonid kõne ajal	16

Telefoniraamat

Telefonitoru telefoniraamat	17
-----------------------------	----

Programmeerimine

Programmeeritavad sätted	19
Spetsiifiline programmeerimine	21

Helistaja numbrinäidu teenus

Helistaja numbrinäidu teenuse kasutamine	22
Helistajate nimekiri	22

Kõnepostiteenus

Kõnepostiteenus	24
-----------------	----

Sisekõned/lokaator

Sisekõned	25
Telefonitoru lokaator	25
Kõnede edastamine, konverentskõned	25

Kasulik info

Tärgide sisestamine	26
Veateated	28
Rikkeotsing	28
Seinale paigaldamine	32

Indeks

Indeks	33
--------	----

Mudelite koosseis

Seeria	Mudeli nr	Põhiseade	Telefonitoru	
		Osa nr	Osa nr	Kogus
KX-TG1611 seeria	KX-TG1611	KX-TG1611	KX-TGA161	1
	KX-TG1612	KX-TG1611	KX-TGA161	2
	KX-TG1613	KX-TG1611	KX-TGA161	3
KX-TG1711 seeria	KX-TG1711	KX-TG1711	KX-TGA171	1
	KX-TG1712	KX-TG1711	KX-TGA171	2

- Sisekõnede funktsioon on kasutatav ainult mudelitel KX-TG1612, KX-TG1613 ja KX-TG1712.
- Käesoleva kasutusjuhendi tekstis ei kasutata järgmistes mudelinumbrites järelliidet (FX): KX-TG1611FX/KX-TG1612FX/KX-TG1613FX/KX-TG1711FX/KX-TG1712FX

Info tarvikute kohta

Komplekti kuuluvad tarvikud

Nr	Tarvik/osa nr	Kogus		
		KX-TG1611 KX-TG1711	KX-TG1612 KX-TG1712	KX-TG1613
1	Toiteadapter/PNLV226CE	1	2	3
2	Telefoniliinijuhe	1	1	1
3	Laetavad akud*1	2	4	6
4	Telefonitoru akupesa kate*2	1	2	3
5	Laadija	—	1	2

*1 Vt lk 4 info saamiseks asendusakude kohta.

*2 Telefonitoru akupesa kate tarnitakse telefonitorule paigaldatult.

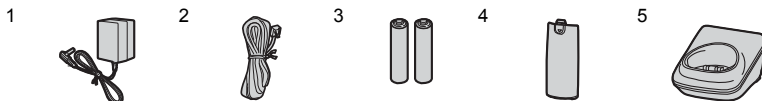

Lisa- ja asendustarvikud

Pöörduge müügiinfo saamiseks lähima Panasonicu seadmete müüja poole.

Tarvik	Mudeli nr
Laetavad akud	HHR-4MRT või HHR-4NGE (P03P) või HHR-4MRE (P03I) ^{*1} Aku tüüp: - nikkel-metallhüdroiid (Ni-MH) - 2 x AAA (R03) suurusega igale telefonitorule

*1 Asendusakudel võib olla komplekti kuuluvatest akudest erinev mahtuvus.

Üldinfo

- See seade on ettenähtud kasutamiseks Tšehhi ja Slovakkia analoogtelefonivõrkudes.
- Probleemide tekkides pöörduge esmalt seadme müüja poole.
- Kasutamiseks muudes riikides pöörduge seadme müüja poole.

Vastavusdeklaratsioon:

- Panasonic System Networks Co Ltd teatab, et see seade vastab raadioseadmete ja telekommunikatsioonivõrgu lõppseadmete direktiivi 1999/5/EÜ põhinõuetele ja muudele asjakohastele sätetele.

Käesolevas juhendis kirjeldatud Panasonicu toodete vastavusdeklaratsioonid saab laadida alla järgmiselt veebisaidilt: <http://www.doc.panasonic.de>

Volitatud esindaja kontaktandmed:

Panasonic Testing Centre

Panasonic Marketing Europe GmbH

Winsbergring 15, 22525 Hamburg, Saksamaa

Teadmiseks

Soovitame märkida üles järgmise info, et see oleks käepärast, kui seade vaja garantiiajal remonti.

Seerianumber

Ostukuupäev

(põhiseadme põhjal)

Müüja nimi ja aadress

Kinnitage siia oma ostutšekk.

Ohutusinfo

Tõsiste vigastuste, eluohtlike olukordade ja vara kahjustumise ohu vältimiseks lugege käesolev osa enne seadme kasutamist hoolikalt läbi, et tagada seadme nõuetekohane ja ohutu kasutamine.

HOIATUS!

Elektrivõrku ühendamine

- Kasutada tohib ainult tootele märgitud toiteallikat.
- Pistikupesi ja pikendusjuhtmeid ei tohi üle koormata, sest see põhjustab tule- ja elektrilöögiohtu.
- Sisestage toiteadapter või toitepistik lõpuni pistikupessa. Vastasel korral tekib elektrilöögi- ja/või kuumenemisoht, mis võib põhjustada tulekahju.
- Puhastage toiteadapter/toitepistik korrapäraselt tolmust ja muust mustusest. Selleks ühendage see pistikupesast lahti ning pühkige kuiva lapiga puhtaks. Kogunev tolm võib niiskuse vms tõttu kahjustada isolatsiooni ja põhjustada tuleohtu.
- Ühendage seade elektrivõrgust lahti, kui sellest tuleb suitsu või ebatavalist lõhna või kui seade teeb tavatut müra. Sellised tingimused põhjustavad tule- ja elektrilöögiohtu. Veenduge, et seadmest ei tule enam suitsu ja pöördege volitatud hoolduskeskusesse.
- Korpuse purunemisel tuleb seade elektrivõrgust lahti ühendada. Ärge puudutage seadme sisemust!
- Pistikut ei tohi puudutada märgade kätega. Elektrilöögioht!

Paigaldamine

- Tule- ja elektrilöögiohu vältimiseks ei tohi seade jääda vihma kätte ega niiskesse kohta.
- Seda seadet ei tohi kasutada automaatselt juhivate seadiste (nagu automaatselt sulguvate uste ja tulekahjualarmide) lähedal. Selle toote raadiolained võivad põhjustada automaatseadiste talitlushäireid ning seeläbi õnnetusi.

- Toitejuhet ja telefoniliinijuhet ei tohi liiga tugevasti tõmmata ega painutada ning neile ei tohi asetada raskeid esemeid.

Ohutusjuhised seadme kasutamisel

- Seade tuleb enne puhastamist elektrivõrgust lahti ühendada. Vedelaid ja aerosoolpuhastusvahendeid ei tohi kasutada.
- Seadet ei tohi koost lahti võtta.
- Telefoniliinijuhtme pistikule ei tohi sattuda vedelikku (puhastusvahendeid jms) ning see ei tohi saada märjaks. Niiskus võib põhjustada tulekahju. Kui telefoniliinijuhtme pistik saab märjaks, siis ühendage see viivitamata telefonivõrgupesast lahti ja ärge seda kasutage.

Meditsiiniseadmed

- Konsulteerige isiklike meditsiinivahendite (näiteks südamestimulaatori või kuulmisaparaadi) tootjaga, et teha kindlaks, kas need on piisavalt varjestatud välise raadiosagedusenergia eest. (See seade töötab sagedusvahemikus 1,88 GHz kuni 1,90 GHz ning selle raadiosageduslik edastusvõimsus on maksimaalselt 250 mW.)
- Seda toodet ei tohi kasutada tervishoiuasutustes, kui üles on pandud seda keelavad sildid. Haiglad ja muud tervishoiuasutused võivad kasutada välise raadiosagedusenergia suhtes tundlikke seadmeid.

ETTEVAATUST!

Paigaldamine ja paigutamine

- Telefonijuhtmeid ei tohi paigaldada äikesetormi ajal.
- Telefonivõrgupesaga ei tohi paigaldada märga kohta, välja arvatud kui pistik on ettenähtud märjas kohas kasutamiseks.
- Isoleerimata telefonijuhtmeid ega klemme ei tohi puudutada, kui telefoniliin ei ole võrguliidesest lahti ühendatud.
- Olge telefoniliine paigaldades ja muutes ettevaatlik.
- Toiteadapterit kasutatakse peamise elektrivõrgust lahtiühendamise seadisena. Hoolitsege, et kasutatav pistikupesa asub seadme lähedal ja on kergesti ligipääsetav.

Tähtis info

- Selle seadmega ei saa helistada ega kõnedele vastava, kui:
 - telefonitoru akud vajavad laadimist või nende kasutusiga on läbi.
 - esineb elektrikatkkestus.

Akud

- Soovitame kasutada lk 4 nimetatud akusid.
KASUTADA AINULT laetavaid AAA (R03) suurusega Ni-MH akusid.
- Korraga ei tohi kasutada üht uut ja üht vana akut.
- Akusid ei tohi kahjustada. Vabanev elektroolüüt on söövitav ning võib silmi ja nahka põletada või muudmoodi vigastada. Allaneelamisel on elektroolüüt mürgine.
- Akusid käsitsedes tuleb olla ettevaatlik. Juhtivad esemed nagu sõrmused, käevõrud ja võtmed ei tohi puutuda vastu akusid, sest vastasel korral võib lühis põhjustada akude ja/või juhtiva eseme ülekuumenemise. Põletusohu!
- Laadida tohib ainult selle seadme komplekti kuuluvaid või sellega kasutamiseks sobivaid akusid. Akusid tuleb laadida vastavalt käesolevas juhendis antud juhistele ja piirangutele.
- Akude laadimiseks tohib kasutada ainult ühilduvat põhiseadet (või laadijat). Põhiseadet (või laadijat) ei tohi kahjustada. Nende juhiste eiramise tagajärjel võivad akud paisuda või lõhkeda.

Tähtsad ohutusjuhised

Seadme kasutamisel tuleb tule-, elektrilöögi- ja vigastusohu vähendamiseks järgida peamisi ohutusettevaatusabinõusid, muuhulgas järgmiselt:

1. Seda seadet ei tohi kasutada vee lähedal, nt vann, kraanikausi, pesupali ega basseini lähedal ega niiskes keldris.
2. Vältige juhtmega telefoni kasutamist äikesel ajal. Äikesega kaasneb väike elektrilöögioht.
3. Ärge kasutage telefoni gaasilekkest teatamiseks lekke lähedal.
4. Kasutada tohib ainult käesolevas juhendis nimetatud toitejuhet ja akusid. Akusid ei tohi tulle visata. Need võivad plahvatada.

Leiate akude kõrvaldamisjuhised kohalikest jäätmekäitluseeskirjadest.

HOIDKE SEE JUHEND ALLES.

Parima talitluse tagamiseks

Põhiseadme asukoht/müra vältimine

Põhiseade ja muud ühilduvad Panasonicu seadmed kasutavad omavaheliseks sideks raadiolaineid.

- Maksimaalse leviala ja müravaba side tagamiseks paigutage põhiseade:
 - mugavasse, kõrgesse ja kesksesse asukohta ruumis, nii et telefonitoru ja põhiseadme vahele ei jää takistusi.
 - eemale elektroonikaseadmetest nagu telerid, raadiod, arvutid, raadioseadmed ja muud telefonid.
 - suunatult eemale raadiosagedussaatjatest nagu mobiiltelefonide kärpjaamade välisantennid. (Vältige põhiseadme paigutamist antenni poole avanevale aknale ja akna lähedale.)
- Leviala ja kõne kvaliteet sõltuvad kohalikest keskkonnatingimustest.
- Kui vastuvõtt põhiseadme asukohas ei ole rahuldav, siis leidke sellele parema vastuvõtuga asukoht.

Keskkond

- Paigutage seade eemale elektrilisi häireid tekitavatest seadmetest nagu luminofoorlambid ja mootorid.
- Kaitske seadet liigse suitsu, tolmu, kõrge temperatuuri ja vibratsiooni eest.
- Seade ei tohi olla otsese päikesevalguse käes.
- Seadmele ei tohi asetada raskeid esemeid.
- Ühendage seade elektrivõrgust lahti, kui te ei kasuta seda pikka aega.
- Hoidke seade eemal soojusallikatest nagu radiaatorid, pliivid jne. Seadet ei tohi paigaldada ruumi, kus temperatuur on alla 0°C või üle 40°C. Vältida tuleb ka niiskeid keldrikoruseid.

- Järgmistes kohtades kasutamisel võib läheneda maksimaalne leviulatus: takistuste nagu mäed, tunnelid, metroo, metallesemed nagu traataiad jne lähedal.
- Seadme kasutamine elektriseadmete lähedal võib põhjustada häireid. Kasutage seadet elektriseadmetest eemal.

Korrapärane hooldus

- Pühkige seadme välispindu pehme niiske riidega.**
- Ärge kasutage bensiini, lahusteid ega abrasiivseid pulbreid.

Muu info

Märkus seadme kõrvaldamise, ära andmise või tagastamise kohta

- Seadmesse võib olla salvestatud isiklikku/konfidentsiaalset infot. Selliste andmete kaitsmiseks on soovitatav enne toote kõrvaldamist, ära andmist või tagastamist kustutada seadme mälust telefoniraamatu ja helistajate nimekirja kirjed jms andmed.

Info kasutajatele elektri- ja elektroonikaseadmete ning kasutatud akude kõrvaldamise

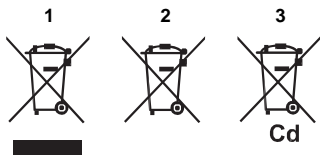

Need tähised (1, 2, 3) toodetel, pakendil ja/või toodetega kaasasolevates dokumentides tähendavad, et kasutatud elektri- ja elektroonikatooteid ning akusid ei tohi visata ära koos tavaliste olmejäätmetega. Nõuetekohase käitlemise, taaskasutuse ja ringlussevõtu tagamiseks tuleb vanad tooted ja kasutatud akud viia sihtotstarbelisse kogumispunkti vastavalt siseriiklike

õigusaktide ning direktiivide 2002/96/EÜ ja 2006/66/EÜ nõuetele.

Nende toodete ja akude nõuetekohane kõrvaldamine aitab säästa väärtuslikke ressursse ning vältida võimalikku negatiivset mõju inimeste tervisele ja keskkonnale, mida võib nõuetele mittevastav jäätmete käitlemine põhjustada.

Saate täpsemat infot vanade toodete ja kasutatud akude kogumise ja ringlussevõtu kohta kohalikust omavalitsusest, oma prügifirmalt või nende toodete müüjalt. Vastavalt siseriiklikele õigusaktidele võib selliste jäätmete nõuetevastane kõrvaldamine olla karistatav.

Äriklientidele Euroopa Liidus

Kui soovite tarbetuks muutunud elektri- ja elektroonikaseadmed kasutuselt kõrvaldada, siis pöörduge edasise info saamiseks vastava seadme müüja või tarnija poole.

Info kõrvaldamise kohta muudes riikides väljaspool Euroopa Liitu

Need tähised (1, 2, 3) kehtivad ainult Euroopa Liidus. Kui soovite loobuda nendest toodetest, siis pöörduge kohaliku omavalitsusse või seadme müüja poole, et saada infot nõuetele vastava kõrvaldamismeetodi kohta.

Märkus akusümboli kohta

Seda sümbolit (2) võidakse kasutada koos keemilise elemendi sümboliga (3). Sellisel juhul vastab see antud kemikaali kohta direktiivis sätestatud nõuetele.

Tehnilised andmed

- **Standard:**
DECT (Digital Enhanced Cordless Telecommunications)
- **Sagedusala:**
1,88 GHz kuni 1,90 GHz
- **Raadiosagedusedastusvõimsus:**
umbes 10 mW (keskmise võimsus kanali kohta)
- **Toide:**
220–240 V vahelduvvool, 50/60 Hz
- **Energiatarve:**
Põhiseade:
Ooteolekus: umbes 0,6 W
Maksimaalne: umbes 3,3 W
Laadija:
Ooteolekus: umbes 0,1 W
Maksimaalne: umbes 2,2 W
- **Töötingimused:**
0°C–40°C, 20%–80% suhteline õhuniiskus (kuiv)

Märkus:

- Tootja jätab endale õiguse muuta seadme disaini ja tehnilisi andmeid ilma ette teatamata.
- Selles juhendis sisalduvad pildid ja joonised võivad erineda pisut toote tegelikust välimusest.

Töökorda seadmine

Ühendused

- Kasutada tohib ainult komplekti kuuluvat Panasonicu toiteadapterit PNLV226CE.
- Seadme seinale paigaldamiseks vt lk 32.

■ Põhiseade (KX-TG1611/KX-TG1612/ KX-TG1613)

Tähtis!

- Ühendage esmalt komplekti kuuluv telefoniliinijuhe ja siis toiteadapteri juhe.

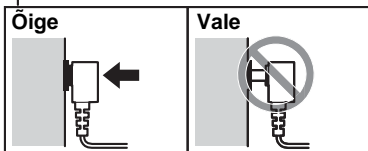
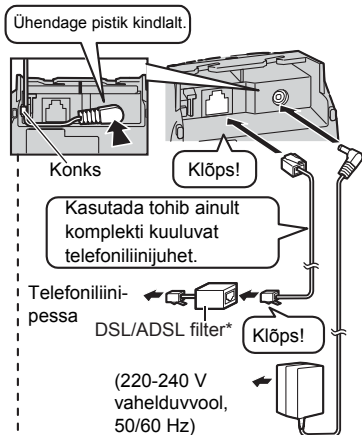

* DSL-/ADSL-teenuse puhul on vajalik DSL-/ADSL-filter (ei kuulu komplekti).

■ Põhiseade (KX-TG1711/KX-TG1712)

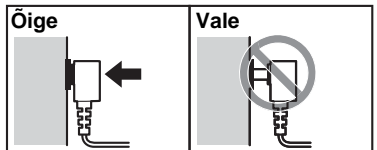
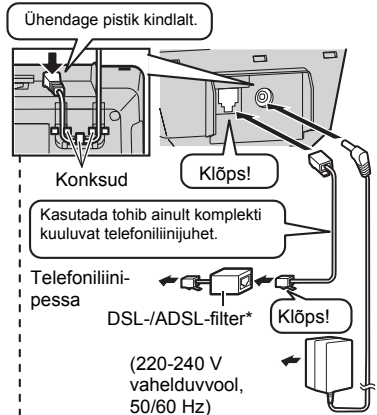

* DSL-/ADSL-teenuse puhul on vajalik DSL-/ADSL-filter (ei kuulu komplekti).

■ Laadija

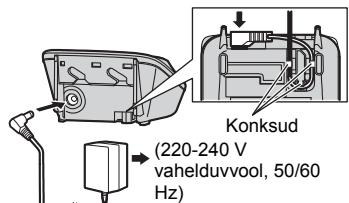

Akude paigaldamine

- KASUTADA AINULT AAA (R03) suurusega Ni-MH akusid.
- Leelis-/mangaan-/Ni-Cd patareisid/akusid EI TOHI kasutada.
- Hoolitsege, et akud saavad õigetpidi (+, -) sisestatud.

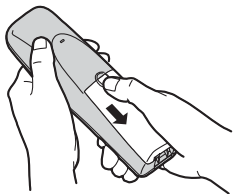

AINULT laetavad
Ni-MH akud

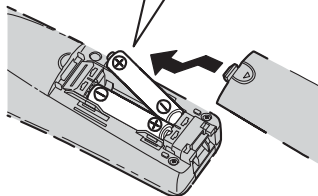

Akude laadimine

Laadige umbes 7 tundi.

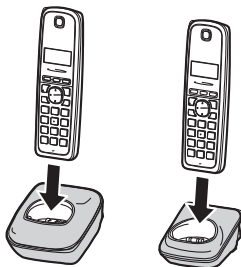

Märkused töökorda seadmise kohta

Märkused ühendamise kohta

- Toiteadapter peab olema kogu aeg ühendatud. (On loomulik, et adapter kasutamisel soojeneb.)
- Toiteadapter tuleb ühendada vertikaalselt või pörandale paigaldatud pistikupessa. Toiteadapterit ei tohi ühendada lakke paigaldatud pistikupessa, sest see võib lahti tulla adapteri raskuse tõttu.

Elektrikatkestuse korral

Seda seadet ei saa elektrikatkestuse korral kasutada. Soovitame ühendada juhtmega telefoni (ilma toiteadapterita) samale telefoniliinile või samasse telefoniliinipessa, kui teil on selline telefon olemas.

Märkus akude paigaldamise kohta

- Kasutage komplekti kuuluvaid laetavaid akusid. Asendamiseks soovitame kasutada lk 4, 6 nimetatud Panasonicu laetavaid akusid.
- Pühkige akude otsi (+, -) kuiva riidega.
- Vältige akude otste (+, -) ja seadme kontaktide puudutamist.

Märkus akude laadimise kohta

- On loomulik, et telefonitoru soojeneb laadimisel.
- Puhastage kord kuus telefonitoru, põhiseadme ja laadija laadimiskontakte pehme kuiva riidega. Ühendage seade enne puhastamist elektrivõrgust ja telefoniliinilt lahti. Puhastage sagedamini, kui seade puutub kokku rasvainete, tolmu või kõrge niiskusega.

Akulaengu tase

Ikoon	Akulaengu tase
	Kõrge
	Keskmine
	Madal
	Vajab laadimist.

Panasonicu Ni-MH akude talitus
(komplekti kuuluvad akud)

Talitus	Tööaeg
Pidev kasutus	Kuni 15 h
Ooteolek	Kuni 170 h

Märkus:

- On loomulik, et esmakordse laadimisega ei saavuta akud oma täielikku mahtuvust. Maksimalne mahtuvus on saavutatav pärast mõnd täielikku laadimise/tühjenemise (kasutamise) tsüklit.
- Akude tegelik talitus sõltub telefonitoru kasutamisest ja kasutuskeskkonnast.
- Isegi pärast telefonitoru akude täiesti täis laadimist võib telefonitoru jätta põhiseadmele või laadijale, ilma et see akusid kahjustaks.
- Pärast akude asendamist ei pruugi seade akulaengu taset õigesti näidata. Asetage sel juhul telefonitoru põhiseadmele või laadijale ja jätke vähemalt 7 h laadima.

Juhtseadised

Põhiseade

- KX-TG1611/KX-TG1612/KX-TG1613

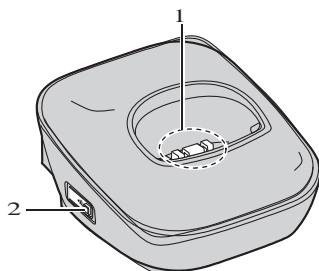

- KX-TG1711/KX-TG1712

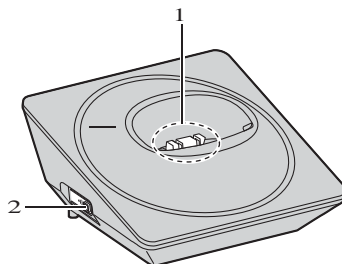

A Laadimiskontaktid
B (Lokaator)

Telefonitoru

■ KX-TG1611/KX-TG1612/KX-TG1613

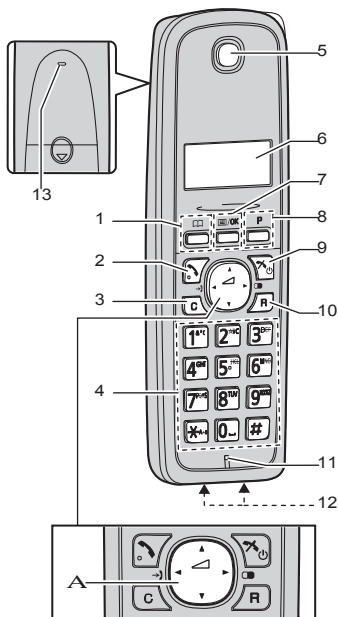

■ KX-TG1711/KX-TG1712

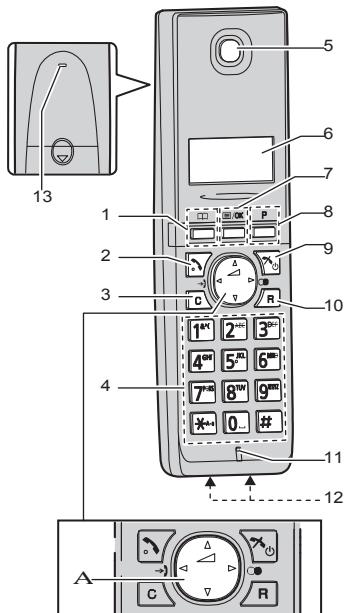







- 1 [☎] (Telefoniraamat)
 - 2 [☎] (Kõnenupp)
 - 3 [C] (Kustutamisnupp)
 - 4 Numbrivalimisklahvistik
 - 5 Vastuvõtja
 - 6 Ekraan
 - 7 [☎/OK] (Menüü/OK)
 - 8 [P] (Paus)
 - 9 [☎/☎] (Kõne lõpetamine/sisse- ja väljalülitamine)
 - 10 [R] (Uuesti helistamine/erifunktsioonid)
 - 11 Mikrofoni
 - 12 Laadimiskontaktid
 - 13 Kutsung
- Juhtimine
- A Juhtkang
- {▲}, {▼}, {◀} või {▶}: Läbi erinevate nimekirjade ja elementide kerimine.
- ▲ (Helitugevus: {▲} või {▼}): Kõne ajal vastuvõtja helitugevuse reguleerimine.

- {▲} (▼): Helistajate nimekirj: Helistajate nimekirja vaatamine.
- {▼} (●): Uuesti valimine: Uuestivalimise nimekirja vaatamine.

Ekraan

Info telefonitoru ekraanil

Element	Tähendus
	Põhiseadme tööolatuses <ul style="list-style-type: none"> • Kui vilgub: telefonitoru otsib põhiseadet. (lk 29)
	Telefonitorul on pooleli väliskõne. <ul style="list-style-type: none"> • Kui vilgub: teile on sissetulev kõne või kõne on ootele jäetud.
	Vastamata kõne*1 (lk 22)
	<ul style="list-style-type: none"> • Mikrofon on ajutiselt väljalülitatud. (lk 16) • Kutsung on väljalülitatud. (lk 16)
	Akulaengu tase
	Telefoniraamat on avatud.
	Vastu on võetud uus kõneposti teade.*2 (lk 24)

*1 Ainult helistaja numbrinäidu teenuse kasutajatele.

*2 Ainult kõneposti teenuse kasutajatele.

Sisse ja välja lülitamine

Sisselülitamine

Vajutage [▼].

Väljalülitamine

Hoidke [▼] umbes 2 s vajutatuna.

Algseadistused

Sümboli tähendus:

Näide: [▶]: "Väljas" ("Off")

Vajutage [▼] või [▲] jutumärkides sõnade valimiseks.

Ekraani töökeel

Kasutatavad on 16 ekraani töökeelt.

You can select "English", "Deutsch", "POLSKI", "Magyar", "Slovenčina", "Čeština", "Hrvatski", "Slovenščina", "Eesti", "Lietuviškai", "Latviešu", "ROMÂNĂ", "БЪЛГАРСКИ", "Srpski", "МАКЕДОНСКИ", or "Shqip".

1 [▶/OK]

2 [▶]: "Seadistamine" ("Setup") → [▶/OK]

3 [▶]: "Keel" ("Language") → [▶/OK]

4 [▶]: Valige soovitud keel. → [▶/OK] →

[▶]

Märkus:

• Kui valite kogemata vale keele:

[▶] → [▶/OK] → ▼ 4 korda → [▶/OK] 2 korda → [▶]: Valige soovitud keel. → [▶/OK] → [▶]

Kuupäev ja kellaeg

1 [▶/OK]

2 [▶]: "Aja seadistamine" ("Set Time") → [▶/OK]

3 [▶]: "Kuupäev ja kellaeg" ("Date & Time") → [▶/OK]

4 Sisestage õige kuupäev, kuu ja aasta. → [▶/OK]

Näide: 15. juuli 2011

15 7 11

5 Sisestage õige kellaaja tunnid ja minutid. → [▶/OK]

Näide: 15:30

15 3)

• Kui sisestate vale kuupäeva ja/või kellaaja, siis vajutage {C} ja alustage uuesti punktist 3.

6 [▶]

Märkus:

- Kuupäev ja kellaaeg võivad olla valed pärast elektrikatkestust. Seadistage sel juhul kuupäev ja kellaaeg uuesti.

Valimistüüp

Kui helistamine ei õnnestu, muutke see säte oma telefoniteenusele vastavaks.

Vaikesätteks on "Toon" ("Tone").

"Toon" ("Tone"): toonvalimine

"Pulss" ("Pulse"): pulssvalimine

1 [OK]

2 [↑]: "Seadistamine" ("Setup") → [OK]

3 [↑]: "Valimistüüp" ("Dial Mode") →

[OK]

4 [↑]: Valige soovitud säte.

5 [OK] → [↶]

Helistamine

1 Võtke telefonitoru kätte ja valige telefoninumber.

- Numbrü parandamiseks vajutage {C}.

2 [↶]

3 Kui olete rääkimise lõpetanud, vajutage [↶] või asetage telefonitoru põhiseadmele või laadijale.

Vastuvõtja helitugevuse reguleerimine

Vajutage rääkimise ajal korduvalt {▲} või {▼}.

Helistamine uuestivalimise nimekirja kasutades

Uuestivalimise nimekirja salvestatakse 10 viimati valitud telefoninumbrit (igaüks kuni 24 numbrikohta).

1 {▶} (●)

2 [†]: Valige soovitud telefoninumber.

- Kui number vastab telefoniraamatusse salvestatud telefoninumbriale, siis ilmub ekraanile telefoniraamatusse salvestatud nimi.

3 [↶]

Uuestivalimise nimekirjas(t) numbrite muutmine, kustutamine, salvestamine

1 {▶} (●)

2 [†]: Valige soovitud telefoninumber.
→ [OK]

3 Jätkake soovitud toiminguga.

- **Numbrü muutmine enne sellele numbrile helistamist:**

[†]: “Muuda ja helista” (“Edit & Call”) → [OK]

Kursori liigutamiseks vajutage {<} või {>}.

→ Muutke numbrit. → [↶]

- **Numbrü kustutamine:**

[†]: Valige “Kustuta” (“Erase”) või “Kustuta kõik” (“Erase All”).

→ [OK] 2 korda → [↶]

- **Numbrü salvestamine telefoniraamatusse:**

[†]: “Salvesta telefoninumber” (“Save TEL No.”) → [OK]

→ Nime salvestamiseks jätkake alates punktist 3, “Kirjete lisamine”, lk 17.

Märkus:

- Muutmisel:
 - Numbrü kustutamiseks liigutage kursor kustutatavast numbrist paremale ja vajutage siis {C}.
 - Numbrü sisestamiseks viige kursor paremale kohast, kuhu soovite numbrü sisestada, ning vajutage siis vajalikku numbrüklahvi.

Paus (kodu keskjaama ja kaugekõnede teenuse kasutajatele)

Kodu keskjaama või kaugekõnede teenust kasutades on vahel vaja helistades sisestada paus.

Paus on vajalik ka kõnekaardi pääsunumbri ja/või PIN-koodi salvestamiseks telefoniraamatusse (lk 17).

Näide: Kui peate valima liinilepääsu numbrü “0” kodu keskjaamaga väliskõnesid tehke:

1)0 → {P}

2 Valige telefoninumber. → [↶]

Märkus:

- 3-sekundiline paus sisestatakse igal nupu {P} vajutamisel. Korralike vastavalt vajadusele pikema pausi sisestamiseks.

Kõnedele vastamine

1 Võtke telefonitoru kätte ja vajutage [↶], kui seade heliseb.

- Saate kõnele vastata ka mis tahes numbrüvalimisnupu) kuni 9, * või # vajutades. (Mis tahes klahvile vajutades vastamise funktsioon)

2 Kui olete rääkimise lõpetanud, vajutage [↶] või asetage telefonitoru põhiseadmele või laadijale.

Automaatne vastamine

Saate vastata kõnedele telefonitoru lihtsalt põhiseadmelt või laadijalt tõstes. [↶] ei ole vaja vajutada. Selle funktsiooni sisselülitamiseks vt lk 20.

Helistamine/kõnedele vastamine

Telefonitoru kutsungi helitugevuse reguleerimine

■ Kui telefonitoru annab kutsungiga märku sissetulevast kõnest:

Vajutage korduvalt {▲} või {▼} soovitud helitugevuse valimiseks.

■ Helitugevuse eelnevalt programmeerimine:

1 [OK]

2 [↑]: "Kutsungi seadistamine" ("Ringer Setup") → [OK]

3 [↑]: "Helitugevus" ("Volume") → [OK]

4 [↑]: Valige soovitud helitugevus.

5 [OK] → [↶]

Kasulikud funktsioonid kõne ajal

Mikrofoni ajutine väljalülitamine

Kui mikrofoni on väljalülitatud, siis kuulete te vastaspoolt, ent vastaspool teid ei kuule.

1 Vajutage [OK] telefonivestluse ajal. →

[↑]: "Mikrofoni välja- ja sisselülitamine" ("Mute") → [OK]

• Ilmub ekraanile.

2 Vestluse jätkamiseks vajutage [OK]. →

[↑]: "Mikrofoni välja- ja sisselülitamine" ("Mute") → [OK]

Uuesti helistamine /erifunktsioonid

{R} võimaldab kasutada kodukeskjaama erifunktsioone nagu lisatelefonid kõne ümbersuunamine või tagab juurdepääsu fakultatiivsetele telefoniteenustele.

Märkus:

• Vt lk 20 erifunktsioonide kasutamise ooteaja muutmiseks.

Ootava kõne või ootava kõne helistaja numbrinäidu teenuse kasutajatele

Ootava kõne või ootava kõne helistaja numbrinäidu funktsiooni kasutamiseks tuleb esmalt vastav teenus oma telefonifirmalt tellida. See funktsioon võimaldab võtta vastu kõnesid, sellal kui juba telefoniga räägite. Kui teile on kõne ajal teine kõne, siis kuulete ootava kõne tooni.

Kui tellite nii helistaja numbrinäidu teenuse kui ootava kõne teenuse koos helistaja numbrinäiduga, siis ilmub ekraanile teise helistaja info pärast ootava kõne tooni kuulmist telefonitorust.

1 Vajutage {R} teisele kõnele vastamiseks.

2 Vajutage {R} kõnede vahel lülitumiseks.

Märkus:

• Pöörduge oma telefonifirma poole info saamiseks selle teenuse kasutatavuse kohta oma piirkonnas.

Ajutine toonvalimine (pulssvalimise teenuse kasutajatele)

Saate valimistüübiks seada ajutiselt toonvalimise, kui vajate juurdepääsu toonvalimisega teenustele (nt kõnedele vastamise teenused, telefonipanga teenused jne). Vajutage * enne toonvalimist eeldavate pääsunumbrite sisestamist.

Kõne jagamine

Kasutatav järgmiste mudelitega:

KX-TG1612/KX-TG1613/KX-TG1712

Saate ühineda poolelioleva väliskõnega. Telefonivestlusega ühinemiseks vajutage [↶], kui teisel telefonitorul on pooleli väliskõne.

Märkus:

• Et teised kasutajad ei saaks teie välispooltega peetavate vestlustega ühineda, lülitage sisse privaatsusrežiim (lk 20).

Telefonitoru telefoniraamat

Telefoniraamat võimaldab helistada, ilma et peaksite numbreid käsitsi valima. Saate salvestada 50 nime ja telefoninumbrit ning kontrollida kirjade arvu (lk 17)

Kirjade lisamine

1

2 [†]: “Uus kirje” (“New Entry”) →

3 Sisestage numbrid omaniku nimi (kuni 12 tähti). →

- Tähe märkide sisestamise režiimi vahetamiseks vajutage (lk 26).

4 Sisestage telefoninumber (kuni 24 numbrikohta). → 2 korda

- Muude kirjade lisamiseks vajutage ja korraldage alates punktist 3.

5

Kirjade arvu kontrollimine

1

2 [†]: “Mälu” (“Memory”) →

3

Kirje leidmine telefoniraamatust ja helistamine

Läbi kirjade kerimine

1

2 [†]: “Ava nimekiri” (“Show List”) →

3 [†]: Valige soovitud kirje.

- Telefoninumbri vaatamiseks vajutage → [†]: “Telefoninumber” (“Phone No.”) →

Väljumiseks vajutage {C}.

4

Kirjade muutmine

1 Leidke soovitud kirje (lk 17). →

2 [†]: “Muuda” (“Edit”) →

3 Muutke vajadusel nime (kuni 12 tähti, lk 26). →

4 Muutke vajadusel telefoninumbrit (kuni 24 numbrikohta, lk 15). →

2 korda

5

Kirje muutmine ja helistamine

1 Leidke soovitud kirje (lk 17). →

2 [†]: “Muuda ja helista” (“Edit & Call”) →

Kursori liigutamiseks vajutage {<} või {>}. → Muutke numbrit (lk 15). →

Kirjade kustutamine

Kirje kustutamine

1 Leidke soovitud kirje (lk 17). →

2 [†]: “Kustuta” (“Erase”) → 2 korda

3

Kõikide kirjade kustutamine

1

2 [†]: “Kustuta kõik” (“Erase All”) → 2 korda

3

Jadavalimine

See funktsioon võimaldab kõne ajal valida telefoniraamatust telefoninumbreid. Seda funktsiooni saab kasutada näiteks telefoniraamatusse salvestatud kõnekaardi pääsunumbri või pangaarve PIN-koodi valimiseks, ilma et peaksite seda käsitsi sisestama.

1 Vajutage väliskõne ajal.

2 [†]: Valige soovitud kirje.

3 Vajutage numbriliseks.

Märkus:

- Kõnekaardi pääsunumbrit ja PIN-koodi telefoniraamatusse ühe telefoniraamatu kirjena salvestades vajutage {P} pauseid lisamiseks numbriliseks ja PIN-koodi järele vastavalt vajadusele (lk 15).

Telefoniraamat

- Kui kasutate seda telefoni pulssvalimisrežiimis, siis on vaja vajutada *, enne kui vajutate [□□] punktis 1, et lülituda ajutiselt toonvalimisele. Telefoniraamatusse kirjeid lisades soovitage lisada * nende telefoninumbrite algusesse, mida soovite jadamisi valida (lk 17).

Programmeeritavad sätted

Saate kohandada seadme oma vajadustele vastavaks, programmeerides telefonitorult järgmised funktsioonid.

Programmeerimine läbi menüüde kerides

1 [OK]

2 Vajutage {▼} või {▲} soovitud põhimenüü valimiseks. → [OK]

3 Vajutage {▼} või {▲} soovitud elemendi valimiseks alammenüüst 1. → [OK]

• Teatud juhtudel võib olla vaja valida alammenüüst 2. → [OK]

4 Vajutage {▼} või {▲} soovitud sätte valimiseks. → [OK]

• See samm võib varieeruda programmeeritavast funktsioonist sõltuvalt.

• Menüüst väljumiseks vajutage [↶].

Märkus:

• Järgmises tabelis tähistab < > vaikesätteid.

Põhimenüü	Alammenüü 1	Alammenüü 2	Lk
Kutsungi seadistamine (Ringer Setup)	Helitugevus (Volume) <Helitugevus 5> (<Volume 5>)	-	16
	Kutsungi toon (Ringtone) <Kutsungi toon 1> (<Ringtone 1>)	-	-
Aja seadmine (Set Time)	Kuupäev ja kellaaeg (Date S. Time)*3	-	13
	Meeldetuletussignaali (Alarm)	Meeldetuletussignaali režiim (Alarm Mode) <Väljas> (<0FF>)	21
		Kordamiste arv (Repeat Times) <Väljas> (<0FF>)	
		Kordamistsükkel (Repeat Cycle) <3 min> (<3 Minutes>)	
		Kutsungi toon (Ringtone) <Kutsungi toon 1> (<Ringtone 1>)	
Helitugevus (Volume) <Helitugevus 5> (<Volume 5>)			
	Aja korrigeerimine (Time Adjust)*3* *4 <Käsitsi> (<Manual>)	-	-
Telefoniraamat (Phonebook)	Ava nimekiri (Show List)	-	17
	Uus kirje (New Entry)	-	17
	Kustuta kõik (Erase All)	-	17
	Mälu (Memory)	-	17
Helistajate nimekiri (Caller List)	-	-	22

Programmeerimine

Põhimenüü	Alammenüü 1	Alammenüü 2	Lk
Seadistamine (Setup)	Keel (Language) <Inglise> <English>	-	13
	Kontrast (Contrast) (Ekraani kontrast) <Kontrast 03> <Contrast 03>		
	Kellakuva (Clock Disp.)*5 <Sees> (<0n>)	-	-
	Automaatne vastamine (Auto Talk)*6 <Väljas> (<0££>)	-	15
	Telefonitoru registreerimine (Register HS)	-	31
	Klahvitoonid (Keytones) <Sees> (<0n>)	-	-
	Valimistüüp (Dial Mode)*3 <Toon> (<Tone>)	-	14
	Uuesti helistamine/ erifunktsioonid (Recall/Flash)*3' *a *9 <600 ms> (<600 msec.>)	-	16
	Privaatsusrežiim (Privacy Mode)*3' *1a *11 <Väljas> (<0££>)	-	-
	PIN-koodi muutmise (Change PIN)*3	-	31
Sisekõne (Intercom)	-	-	25

*1 Kutsungit ei saa välja lülitada kaugotsingu jaoks.

*2 Kui valite kutsungiks meloodia, siis kuulete seda veel mitu sekundit pärast seda, kui helistaja toru hargile paneb. Võite kõnele vastates kuulda valimistooni või vaikust liinil.

*3 Kui programmeerite need sätted ühelt telefonitorult, siis ei ole vaja programmeerida sama funktsiooni teiselt telefonitorult. (KX-TG1612/KX-TG1613/KX-TG1712)

*4 See funktsioon võimaldab seadmel automaatselt korrigeerida kuupäeva ja kellaaega igal helistaja info vastuvõtmise korral.

Selle funktsiooni sisselülitamiseks valige **"Helistaja ID"** (**"Caller ID"**). Selle funktsiooni väljalülitamiseks valige **"Käsiitsi"** (**"Manual"**). (Ainult helistaja numbrinäidu teenuse kasutajatele.)

Selle funktsiooni kasutamiseks tuleb seadistada esmalt kuupäev ja kellaaeg (lk 13).

*5 Selle funktsiooni väljalülitamisel on ekraanil telefonitoru number.

*6 Kui tellite helistaja numbrinäidu teenuse ja soovite näha ekraanil helistaja infot pärast telefonitoruga kõnele vastamist, siis lülitage see funktsioon välja.

*7 Lülitage see funktsioon välja, kui eelistate mitte kuulda klahvitoone numbrivalimisel ja klahvide vajutamisel.

*8 Erifunktsioonide viiteaeg sõltub telefonikeskjaamast või kodukeskjaamast. Pöörduge vajadusel oma kodukeskjaama teenusepakkuja poole.

*9 Seda seadet Tšehhi Vabariigis/Slovakkias kasutades valige erifunktsioonide viiteajaks **"100 ms"** (**"100 msec."**).

*10 KX-TG1611/KX-TG1711: Kuigi need elemendid on menüüs olemas, ei ole need selle mudeliga kasutatavad.

*11 Lülitage see funktsioon sisse, et teised kasutajad ei saaks liituda teie väliskõnedega.

Spetsiifiline programmeerimine

Meeldetuletussignaali

Signaal kostab seatud ajal 2 min. Lisaks on valitav kordamiste arv ja kordamistsükkel (uinakufunktsioon). Meeldetuletussignaali on seadistatav eraldi iga telefonitoru jaoks.

Näide: Kui soovite, et signaal kostaks 3 korda 5-minutiliste intervallidega alates kella 7:00st, siis seadistage see järgmiselt:

Aeg (Time): "07:00"

"Kordamiste arv" ("Repeat Times"): "3 korda" ("3 Times")

"Kordamistsükkel" ("Repeat Cycle"): "5 min" ("Minutes")

Tähtis!

- Seadistage eelnevalt kuupäev ja kellaaeg (lk 13).

1 [OK]

2 [↑]: "Aja seadistamine" ("Set Time") → [OK]

3 [↑]: "Meeldetuletussignaali" ("Alarm") → [OK]

4 [↑]: "Meeldetuletussignaali režiim" ("Alarm Mode") → [OK]

5 [↑]: Valige soovitud meeldetuletussignaali säte. → [OK]

"Väljas" ("Off")

Lülitab signaali välja. Jätkake punktiga 15.

"Üks kord" ("Once")

Signaal kostab üks kord seadistatud ajal.

"Iga päev" ("Daily")

Signaal kostab iga päev seadistatud ajal.

6 Seadistage soovitud aeg. → [OK]

7 [↑]: "Kordamiste arv" ("Repeat Times") → [OK]

8 [↑]: Valige soovitud säte. → [OK]

- Kui soovite, et signaal kostaks ühel korral, siis valige "Väljas" ("Off") ja jätkake punktiga 11.

9 [↑]: "Kordamistsükkel" ("Repeat Cycle") → [OK]

10 [↑]: Valige soovitud säte. → [OK]

11 [↑]: "Kutsungi toon" ("Ringtone") →

[OK]

12 [↑]: Valige signaalile soovitud toon. →

[OK]

- Soovitage valida väliskõnede jaoks kasutatavast erineva kutsungitoni.

13 [↑]: "Helitugevus" ("Volume") →

[OK]

14 [↑]: Valige soovitud helitugevus. →

[OK]

15 [↵]

Märkus:

- Vajutage [↵] signaali täielikult väljalülitamiseks.
- Vajutage mis tahes numbrivalimisklahvi) kuni 9, * või (signaali väljalülitamiseks, ent samas seadistatud aja muutumatu hoidmiseks ja/või uinakufunktsiooni aktiveerimiseks.
- Kui telefonitoru on kasutuses, siis kostab meeldetuletussignaali alles siis, kui telefonitoru lülitatakse uuesti ooteolekusse.

Helistaja numbrinäidu teenuse kasutamine

Tähtis!

• See seade on ühilduv helistaja numbrinäidu teenusega. Helistaja numbrinäidu teenuse funktsioonide kasutamiseks tuleb helistaja numbrinäidu teenus tellida. Saate täpset infot oma teenusepakkujalt/telefonifirmalt.



Helistaja numbrinäidu teenuse funktsioonid

Väliskõne sissetulekul ilmub ekraanile helistaja telefoninumber. Helistajate nimekirja registreeritakse info viimase 50 helistaja kohta alates kõige hilisemast kuni kõige vanemani.

- Kui seade ei saa helistaja infot vastu võtta, siis ilmub järgmine teade:
 - “**Väljastpoolt piirkonda**” (“**Out of Area**”): Teile helistatakse piirkonnast, kus ei pakuta helistaja numbrinäidu teenust.
 - “**Salastatud number**” (“**Private**”): Helistaja palus enda kohta infot mitte saata.
- Kui seade on ühendatud kodukeskjaama süsteemiga, siis ei pruugi seade helistaja infot nõuetekohaselt vastu võtta. Pöörduge oma kodukeskjaama teenusepakkuja poole.

Vastamata kõned

Kui kõnele ei vastata, siis käsitleb seade seda vastamata kõnena ning ekraanile ilmub . See annab teile märku, kas peaksite vaatama helistajate nimekirja, et näha, kes teile äraolekul helistas.

 kaob ekraanilt ka juhul, kui helistajate nimekirjast vaadatakse vaid ühe vastamata kõne kirjet (lk 22). Järgmise kõne sissetulekul ilmub  jälle ekraanile.

Telefoniraamatu nime näitamine

Kui vastuvõetud helistaja info vastab telefoniraamatusse salvestatud telefoninumbri, siis ilmub ekraanile ning registreeritakse helistajate nimekirja telefoniraamatusse salvestatud nimi.

Helistajate nimekirja

Tähtis!

- Korraga saab helistajate nimekirja vaadata ainult 1 isik. (KX-TG1612/KX-TG1613/ KX-TG1712)
- Hoolitsege, et seadmel on seadistatud õige kuupäev ja kellaaeg (lk 13).

Helistajate nimekirja vaatamine ja tagasi helistamine

1 {<} ➔

• Ekraanile ilmub viimase kõne kirje.

2 Vajutage [V] alates järgmisest kõige hilisemast kõnest otsimiseks või (^) alates kõige vanemast kõnest otsimiseks.

• Et ekraanile ilmuks nime asemel telefoninumber, vajutage [OK]. → [↑]: “**Telefoninumber**” (“**Phone No.**”) → [OK] Naasmiseks vajutage {C}.

- Kui kogu telefoninumber ei ole näha, siis vajutage {>} ülejäänud numbrite nägemiseks.
- Et ekraanile ilmuks nime või telefoninumbri asemel kuupäev ja kellaaeg, vajutage {>}. Naasmiseks vajutage {<}.

3 Tagasi helistamiseks vajutage [↶]. Väljumiseks vajutage [↷].

Helistaja telefoninumbri muutmine enne tagasihelistamist

1 {<} ➔

2 [↑]: Valige soovitud kirje. → [OK]

3 [↑]: “**Muuda ja helista**” (“**Edit & Call**”) → [OK]

4 Muutke numbrit.

- Lisamiseks vajutage numbrivalimisklahve () kuni 9), kustutamiseks vajutage {C} (lk 15).

5 [↶]

Helistaja info kustutamine

1 {<} ➔

2 [↑]: Valige soovitud kirje. → [OK]

3 [†]: “Kustuta” (“Erase”) või “Kustuta kõik” (“Erase All”) → [☒/OK]

4 [☒/OK] → [⌂/☎]

Helistaja info salvestamine telefoniraamatusse

1 {<} →

2 [†]: Valige soovitud kirje. → [☒/OK]

3 [†]: “Salvesta telefoninumber” (“Save TEL No.”) → [☒/OK]

4 Nime salvestamiseks jätkake alates punktist 3, “Kirjete lisamine”, lk 17.

Kõnepostiteenus

Kõnepost on teie teenusepakkuja/telefonifirma pakutav automaatvastamisteenus. Pärast selle teenuse tellimist vastab teie teenusepakkuja/telefonifirma kõnepostisüsteem teie eest kõnedele, kui te ei saa telefonile vastata või kui liin on kinni. Teated salvestab teie teenusepakkuja/telefonifirma, mitte teie telefon. Kui teile on uusi teateid, siis on telefonitoru ekraanil , kui kasutatav on ka sissetulnud teadetest märkuandmise teenus. Saate selle teenuse kohta täpsemat infot oma teenusepakkujalt/telefonifirmalt.

Tähtis!

- Kui  jääb ekraanile ka pärast uute teadete kuulamist, siis hoidke selle ekraanilt kaotamiseks {C} 2 s vajutatuna.

Sisekõned

Kasutatav järgmiste mudelitega:
KX-TG1612/KX-TG1613/KX-TG1712

Telefonitorude vahel saab pidada sisekõnesid.

Märkus:

- Kui teile tuleb sisekõne ajal sisse väliskõne, siis kuulete katkestustooni. Kõnele vastamiseks vajutage [✕⓪] ja siis [↵].
- Kui saadate telefonitorule sisekõne kutsungi, siis kutsutav telefonitoru piibitab 1 min.

Sisekõne tegemine

1 [☑/OK]

2 [†]: “Sisekõne” (“Intercom”) → [☑/OK]

3 Mõnele kindlale telefonitorule kutsungi saatmiseks sisestage selle telefonitoru number.

- Kõikidele telefonitorudele kutsungi saatmiseks vajutage * või vajutage uuesti [☑/OK], (KX-TG1613)
 - Kutsungi saatmise lõpetamiseks vajutage [✕⓪].
- 4** Kui olete rääkimise lõpetanud, siis vajutage [✕⓪].

Sisekõnele vastamine

1 Vajutage [↵] kutsungile vastamiseks.

2 Kui olete rääkimise lõpetanud, siis vajutage [✕⓪].

Telefonitoru lokaator

Saate kadunud telefonitoru leidmiseks kaugotsingut kasutada.

1 Põhiseade: Vajutage [☎].

- Kõik registreeritud telefonitorud piibitavad 1 min.

2 Kaugotsingu lõpetamiseks:

Põhiseade: Vajutage [☎].

Telefonitoru: Vajutage [✕⓪].

Kõnede edastamine, konverentskõned

Kasutatav järgmiste mudelitega:
KX-TG1612/KX-TG1613/KX-TG1712

2 telefonitoru vahel saab edastada väliskõnesid ning 2 telefonitoru ja 1 väljast helistaja vahel saab pidada konverentskõnet.

1 Väliskõne ajal vajutage [☑/OK].

2 [†]: “Sisekõne” (“Intercom”) → [☑/OK]

- [↵] vilgub, et teaksite, et väliskõne on ootel.

3 Sisestage selle telefonitoru number, mille soovite kõne edastada.

4 Oodake, et kutsungi saaja vastaks.

- Kui kutsungi saaja ei vasta, siis vajutage {C} tagasi väliskõnele pöördumiseks.

5 Edastamise lõpuleviimiseks:

Vajutage [✕⓪].

- Väliskõne edastatakse teisele telefonitorule.

Konverentskõne pidamine:

Vajutage {C}.

- Konverentskõne lõpetamiseks vajutage [✕⓪].

Ülejäädud 2 poolt saavad telefonivestlust jätkata.

Kõne edastamine ilma teise telefonitoru kasutajaga rääkimata

1 Järgige punkte 1-3, “Kõnede edastamine, konverentskõned”, lk 25.

2 [✕⓪]

- Teise telefonitoru kasutaja kuuleb väliskõne kutsungit.

Märkus:

- Kui teise telefonitoru kasutaja ei vasta kõnele 30 s jooksul, siis hakkab teie telefonitoru uuesti helisema.

Edastatud kõnele vastamine

Vajutage kutsungile vastamiseks [↵].

Tärkide sisestamine



Numbrivalimisklahve kasutatakse tähemärkide ja numbrite sisestamiseks. Iga le numbrivalimisklahvile on määratud mitu tähemärki. Tähemärke saab sisestada vastavalt valitud tärkide sisestamise režiimile (lk 26).

- Vajutage {<} või {>} kursori vasakule või paremale liigutamiseks.
- Vajutage numbrivalimisklahve tähemärkide ja numbrite sisestamiseks.
- Tähemärgi või numbri kustutamiseks liigutage kursor kustutatavast tähemärgist või numbrist paremale ja vajutage siis {C}.
- Vajutage * (A→a) suurtähtede ja väiketähtede vahel lülitumiseks.
- Tehke teise samal numbrivalimisklahvil asuva tärgi sisestamiseks nii: vajutage {>} kursori liigutamiseks järgmisele tühikule ja vajutage siis vajalikku numbrivalimisklahvi.
- Kui te ei vajutage ühtki numbrivalimisklahvi 5 s jooksul pärast tähemärgi sisestamist, siis tähemärk sisestatakse ja kursor liigub järgmisele tühikule.

Tärkide sisestamise režiimid

Kasutatavad tähemärkide sisestamise režiimid on: tähestik (Alphabet) (ABC), numbrid (Numeric) (0-9), kreeka (Greek) (F), laiendatud 1 (Extended 1) (o), laiendatud 2 (Extended 2) (o) ja slaavi (Cyrillic) (I). Neis sisestusrežiimides (välja arvatud numbrid (Numeric)) saate valida sisestatava tähemärgi numbrivalimisklahvi korduvalt vajutades.

Kui ekraanil on tärkide sisestamise kuva:

 → **[!]**: Valige tärkide sisestamise režiim. →  **OK**

Märkus:

- _ tähistab järgmistes tabelites üht tühikut.

Tähestiku tähemärkide tabel (ABC)

0	1 &'()*	2 ABC	3 DEF	4 GHI	5 JKL	6 MNO	7 PQRS	8 TUV	9 WXYZ	#
_ 0	&'()* , - . / 1	A B C 2 a b c 2	D E F 3 d e f 3	G H I 4 g h i 4	J K L 5 j k l 5	M N O 6 m n o 6	P Q R 7 p q r s 7	T U V 8 t u v 8	W X Y 9 w x y 9	#

Numbrite sisestamise tabel (0-9)

0	1 &'()*	2 ABC	3 DEF	4 GHI	5 JKL	6 MNO	7 PQRS	8 TUV	9 WXYZ	#
0	1	2	3	4	5	6	7	8	9	#

Kreeka tähemärkide tabel (ABΓ)

0	1 &'()*	2 ABC	3 DEF	4 GHI	5 JKL	6 MNO	7 PQRS	8 TUV	9 WXYZ	#
_ 0	&'()* , - . / 1	A B Γ 2	Δ E Z 3	H O I 4	K Λ M 5	N Ξ O 6	Π Ρ Σ 7	T Υ Φ 8	X Ψ Ω 9	#

Laiendatud 1 tähemärkide tabel

0	1	2	3	4	5	6	7	8	9	#
0	&'()* , - / 1	A À Á Â Ã Ä Å Æ B C Ç 2	D E È É Ê Ë Ë F 3	G Ğ H I Ì Î Ï 4	J K L 5	M N Ñ O Õ Ó Ô Ö Ø ø 6	P Q R S Ş ß 7	T U Û Ü Ú Ü Û V 8	W Ŵ X Y Ý Z 9	#
		a á â ã ä å à æ b c ç 2	d e è é ê ë ë f 3	g ğ h i ì î ï 4	j k l 5	m n ñ o ò ó ô ö ø ø 6	p q r s ş ş ß 7	t u ù ú û ü ü v 8	w ŵ x y ý z 9	

- Järgmisi tähemärke kasutatakse nii suur- kui väiketähtede jaoks: ø Ş Ŵ ý

Laiendatud 2 tähemärkide tabel

0	1	2	3	4	5	6	7	8	9	#
0	&'()* , - / 1	A Á Ā Ā B C Ĉ Ć 2	D Ď E É Ě ě F 3	G H I Í 4	J K L Ľ Ĺ ĺ 5	M N Ń Ń O Ó O Ő 6	P Q R Ŕ Ŗ Š Š Š 7	T Ť U Ú Ů ů ú v 8	W X Y Ý Ź Ž 9	#
		a á ā Ā b c Ĉ Ć 2	d ě e é ě ě f 3	g h i í 4	j k l Ľ Ĺ ĺ 5	m n Ń Ń o ó o ő 6	p q r Ŕ Ŗ š š š 7	t ť u ú ů ů ú v 8	w x y ý Ź ž 9	

- Järgmisi tähemärke kasutatakse nii suur- kui väiketähtede jaoks:

Ā Ć Ĉ Ĺ ĺ Ń Ŗ š Ź ž

Slaavi tähemärkide tabel

0	1	2	3	4	5	6	7	8	9	#
0	&'()* , - / 1	A Б В Г 2	Д Е Ж З 3	И Ы К Л 4	М Н О П 5	Р С Т У 6	Ф Х Ц Ч 7	Ш Щ Ъ Ъ 8	Ь Э Ю Я 9	#
		а б в г 2	д е ж з 3	и ѣ к л 4	м н о п 5	р с т у 6	ф х ц ч 7	ш щ ъ ъ 8	ь э ю я 9	

Veateated

Kuvatav teade	Põhjus/lahendus
Mälu täis (Memory Full)	<ul style="list-style-type: none">• Telefoniraamatu mälu on täis. Kustutage tarbetud kirjed (lk 17).

Rikkeotsing

Kui probleem ei lahene pärast selles peatükis antud juhiste järgimist, siis ühendage põhiseadme toiteadapter lahti ja lülitage telefonitoru välja. Ühendage siis põhiseadme toiteadapter uuesti ja lülitage telefonitoru uuesti sisse.

Üldine kasutamine

Probleem	Põhjus/lahendus
Telefonitoru ei lülitu sisse isegi pärast laetud akude paigaldamist.	<ul style="list-style-type: none">• Asetage telefonitoru sisselülitamiseks põhiseadmele või laadijale.
Seade ei tööta.	<ul style="list-style-type: none">• Hoolitsege, et akud on õigesti sisestatud (lk 10).• Laadige akud täiesti täis (lk 10).• Kontrollige ühendusi (lk 9).• Ühendage seadme lähtestamiseks põhiseadme toiteadapter lahti ja lülitage telefonitoru välja. Ühendage uuesti toiteadapter, lülitage telefonitoru sisse ja proovige uuesti.• Eemaldage akud telefonitorust ja paigaldage need siis uuesti.• Telefonitoru on põhiseadme juurde registreerimata. Registreerige telefonitoru (lk 31).
Telefonitoru ekraan on tühi.	<ul style="list-style-type: none">• Telefonitoru on sisse lülitamata. Lülitage sisse (lk 13).
Valimistooni ei ole kuulda.	<ul style="list-style-type: none">• Kasutada tuleb komplekti kuuluvat telefoniliinijuhett. Vanal telefoniliinijuhtmel võib olla erinev juhtmestiku konfiguratsioon.• Põhiseadme toiteadapter või telefoniliinijuhe ei ole ühendatud. Kontrollige ühendusi.• Ühendage põhiseadme telefoniliinilt lahti ning ühendage liinile muu töökorras telefon. Kui muu töökorras telefon töötab nõuetekohaselt, siis pöörduge seadme remontimiseks meie hoolduskeskusesse. Kui muu töökorras telefon ei tööta nõuetekohaselt, siis pöörduge oma teenusepakkuja/telefonifirma poole.

Probleem	Põhjus/lahendus
Sisekõnede funktsiooni ei saa kasutada.* ¹	<ul style="list-style-type: none"> • See on telefonitorude vahel ühiselt kasutatav funktsioon. Kuigi telefonitoru ekraanil on "Intercom", ei ole see funktsioon selle mudeliga kasutatav.

*1 KX-TG1611/KX-TG1711

Programmeeritavad sätted

Probleem	Põhjus/lahendus
Ekraanil on võõras keel.	<ul style="list-style-type: none"> • Muutke ekraani töökeelt (lk 13).

Akude laadimine

Probleem	Põhjus/lahendus
Telefonitoru piibitab ja/või ekraanil on  .	<ul style="list-style-type: none"> • Akud vajavad laadimist. Laadige akud täiesti täis (lk 10).
Laadisin akud täiesti täis, ent - akulaeng ei suurene või - tööaeg näib olevat lühem.	<ul style="list-style-type: none"> • Puhastage akude otsi (+, -) ja laadimiskontakte kuiva riidega ning laadige uuesti. • On aeg akud asendada (lk 10).

Helistamine ja kõnede vastamine, sisekõned

Probleem	Põhjus/lahendus
 vilgub.	<ul style="list-style-type: none"> • Telefonitoru on põhiseadmest liiga kaugel. Liikuge lähemale. • Põhiseadme toiteadapter on korralikult ühendamata. Ühendage toiteadapter uuesti põhiseadmega. • Telefonitoru on põhiseadme juurde registreerimata. Registreerige see (lk 31).
Kostab müra, vastaspoole hääl katkeb.	<ul style="list-style-type: none"> • Kasutate telefonitoru või põhiseadet rohkete elektriliste häiretega kohas. Paigutage põhiseade häirete allikast eemale ning kasutage telefonitoru häirete allikast eemal. • Liikuge põhiseadmele lähemale. • Kui kasutate DSL-/ADSL-teenust, siis soovitame ühendada DSL-/ADSL-filtri põhiseadme ja telefoniliinipesa vahele. Saate täpsemat infot oma DSL-/ADSL-teenuse pakkuajalt. • Ühendage põhiseadme toiteadapter seadme lähtestamiseks lahti ja lülitage telefonitoru välja. Ühendage adapter uuesti, lülitage telefonitoru sisse ja proovige uuesti.
Telefonitoru ei helise.	<ul style="list-style-type: none"> • Kutsung on väljalülitatud. Reguleerige kutsungi helitugevust (lk 16).

Kasulik info

Probleem	Põhjus/lahendus
Telefoniga ei saa helistada.	<ul style="list-style-type: none">• Valimistüüp võib olla valesti seadistatud. Muutke sätet (lk 14).• Telefonitoru asub põhiseadmest liiga kaugel. Liikuge lähemale ja proovige uuesti.• Teine seade on kasutuses.*¹ Oodake ja proovige hiljem uuesti.

*1 KX-TG1612/KX-TG1613/KX-TG1712

Helistaja numbrinäit

Probleem	Põhjus/lahendus
Ekraanile ei ilmu helistaja info.	<ul style="list-style-type: none">• Peate tellima helistaja numbrinäidu teenuse. Saate täpset infot oma teenusepakujalt/telefonifirmalt.• Kui seade on ühendatud mõne muu telefoniseadmega, siis eemaldage see ning ühendage seade otse telefoniliinipessa.• Kui kasutate DSL-/ADSL-teenust, siis soovitame ühendada DSL-/ADSL-filtri põhiseadme ja telefoniliinipesa vahele. Saate täpset infot oma DSL-/ADSL-teenuse pakujalt.• Muu telefon võib takistada selle seadme tööd. Ühendage muu seade lahti ja proovige uuesti.
Helistaja info ilmub aeglaselt ekraanile.	<ul style="list-style-type: none">• Sõltuvalt teie teenusepakujast/telefonifirmast võib seade näidata helistaja infot teise kutsungi ajal või hiljem.• Liikuge põhiseadmele lähemale.
Seadme ekraanil on kellaaeg muutunud.	<ul style="list-style-type: none">• Aega muutis sissetulevale helistaja numbrinäidule manustatud vale ajainfo. Lülitage aja korrigeerimine sättele "Käsitsi" ("Manual") (väljas) (lk 19).

Vedelikukahjustused

Probleem	Põhjus/lahendus
Vedelik või niiskus on pääsenud telefonitorusse/põhiseadmesse.	<ul style="list-style-type: none">• Ühendage toiteadapter ja telefoniliinijuhe põhiseadme küljest lahti. Võtke telefonitorust akud välja ja jätke vähemalt 3 päevaks kuivama. Kui telefonitoru/põhiseade on täielikult ära kuivanud, siis ühendage uuesti toiteadapter ja telefoniliinijuhe. Sisestage akud ja laadige täiesti täis, enne kui telefonitoru uuesti kasutate. Kui seade ei tööta nõuetekohaselt, siis pöörduge lähimasse volitatud hoolduskeskusesse.

Ettevaatust!

- Püsivate kahjustuste vältimiseks ärge kasutage mikrolaineahju kuivamise kiirendamiseks.

Telefonitoru registreerimine põhiseadme juurde

1 [OK]

2 {↓}: "Seadistamine" ("Setup") → [OK]

3 {↓}: "Telefonitoru registreerimine" ("Register HS") → [OK]

4 Põhiseade:

Hoidke [📶] umbes 5 s vajutatuna. (registreerimistoon puudub)

- Kui kõik registreeritud telefonitorud hakkavad helisema, siis vajutage [📶] lõpetamiseks ning korra kee seejärel uuesti seda sammu. (KX-TG1612/KX-TG1613/KX-TG1712)

5 Telefonitoru:

Oodake, kuni ekraanile ilmub "PIN: ____". → Sisestage põhiseadme PIN (vaikesäte: "0000"). → [OK]

- Pöörduge volitatud hoolduskeskusesse, kui PIN-koodi unustate.
- Järgmine toiming tuleb lõpetada 90 s jooksul.

6 Oodake, kuni kostab pikk helisignaali ja sisestage siis registreerimist vajava telefonitoru number.

- Telefonitoru edukal registreerimisel lakkab 📶 vilkumast.
- Kui 📶 ikka vilgub, siis alustage uuesti alates punktist 1.

Telefonitoru registreeringu tühistamine

Telefonitoru saab tühistada oma registreeringu (või teiste telefonitorude registreeringu), mis on salvestatud põhiseadmesse. See võimaldab telefonitorul lõpetada raadioside süsteemiga.

1 [OK] (#131 → Sisestage põhiseadme PIN (vaikesäte: "0000").

- Ekraanile ilmuvad kõik põhiseadme juurde registreeritud telefonitorud.

2 Sisestage tühistamist vajava telefonitoru number. → [OK]

- Kostab kinnitustoon.

3 [🔍]

Põhiseadme PIN-koodi muutmine

Tähtis!

- Kui PIN-koodi muudate, märkige uus PIN üles. Seadmelt ei saa PIN-koodi kontrollida. Kui PIN-koodi unustate, siis pöörduge volitatud hoolduskeskusesse.

1 [OK]

2 {↓}: "Seadistamine" ("Setup") → [OK]

3 {↓}: "PIN-koodi muutmine" ("Change PIN") → [OK]

4 Sisestage kehtiv 4-kohaline põhiseadme PIN (vaikesäte: "0000").

5 Sisestage uus 4-kohaline põhiseadme PIN.

6 Sisestage uus 4-kohaline põhiseadme PIN uuesti. → [🔍]

Seinale paigaldamine

Märkus:

- Hoolditsege, et sein on piisavalt tugev ja kinnitusmeetod piisavalt kindel seadme raskuse kandmiseks.

■ Põhiseade

■ Laadija

Kasutatav järgmiste mudelitega:
KX-TG1611/KX-TG1612/KX-TG1613

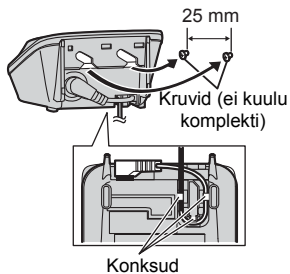
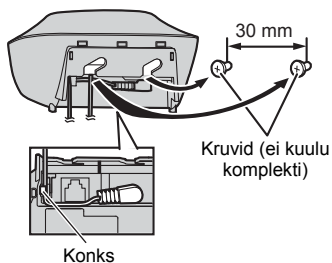

Indeks

- A**
 Ajutine toonvalimine: 16
 Akud: 10
 Automaatne vastamine: 15
- E**
 Ekraani kontrast: 20
 Ekraani töökeel: 13
 Elektrikatkestus: 10
- H**
 Helistaja numbrinäidu teenus: 22
 Helistajate nimekiri: 22
 Helistajate nimekirja muutmine: 22
 Helistamine: 15
- J**
 Jadavalimine: 17
 Juhtimine: 12
- K**
 Kellaja korrigeerimine: 19
 Klahvitoonid: 20
 Konverentskõned: 25
 Kutsungi (telefonitoru) helitugevus: 16
 Kutsungi toon: 19
 Kuupäev ja kellaaeg: 13
 Kõne jagamine: 16
 Kõnede edastamine: 25
 Kõnedele vastamine: 15
 Kõnepost: 24
- M**
 Meeldetuletussignaal: 21
 Mikrofoni ajutine väljalülitamine: 16
- O**
 Ootav kõne: 16
 Ootava kõne helistaja numbrinäit: 16
- P**
 Paus: 15
 PIN: 31
 Privaatsusrežiim: 20
- R**
 Rikkeotsing: 28
- S**
 Seinale paigaldamine: 32
 Sisekõned: 25
 Sisse- ja välja lülitamine: 13
- T**
 Telefoniraamat: 17
 Telefonitoru lokaator: 25
 Telefonitoru registreerimine: 31
 Telefonitoru registreeringu tühistamine: 31
 Tärkide sisestamine: 26
- U**
 Uuesti helistamine/erifunktsioonid: 16
 Uuestivalimine: 15
- V**
 Valimistüüp: 14
 Vastamata kõned: 22
 Vastuvõtja helitugevus: 15
 Veateated: 28

Märkused

Märkused

CE0470

Müügiosakond

■ Tšehhi Vabariik

Panasonic Marketing Europe
GmbH, organizacnf slozka
Ceska republika

Thamova 289/13 (Palac Karlin)
186 00Praha8

Telefon: +420-236 032 511

Üldfaks: +420-236 032 411

Tellimisliin: +420-236 032 911

Meiliaadress:

panasonic.praha@eu.panasonic.com

Meiliaadress: servis.praha@eu.panasonic.com

Aktuaalne info aadressilt www.panasonic.cz

■ Poola

Panasonic Marketing Europe
GmbH (Spółka z
ograniczoną
odpowiedzialnością)

The branch in Poland

ul. Woloska 9a

02-583 Warszawa

Tel: +48 22 338 11 00

Fax: +48 22 338 12 00

■ Slovakkia

Panasonic Marketing Europe
GmbH, organizacna zlozka
Slovenska republika

Sturova 11, 811 02 Bratislava,

Slovenska republika

Telefon: +421-2-2062-2211

Faks: +421-2-2062-2313

Tellimisliin: +421-2-2062-2911

Meiliaadress:

servis.bratislava@eu.panasonic.com

Aktuaalne info aadressilt www.panasonic.sk

Panasonic System Networks Co., Ltd.

1-62, 4-chome, Minoshima, Hakata-ku, Fukuoka 812-8531, Jaapan

© Panasonic System Networks Co Ltd 2011



TG1611FX

PNQX3223YA TC0211MU1021 (A)

FX-2/3