



TÄNAME, ET OSTSITE WHIRLPOOLI TOOTE!
Täielikuma kasutajatoe saamiseks registreerige oma seade aadressil www.whirlpool.eu/register

Lugege enne seadme kasutamist tähelepanelikult läbi kogu *Tervishoiu- ja ohutus- ning paigaldusjuhend.*



Enne seadme kasutamist tuleb transpordipoldid eemaldada.

Transpordipoltide eemaldamise üksikasjalikud juhised leiate *Tervishoiu- ja ohutus- ning paigaldusjuhend.*

TOOTE KIRJELDUS

SEADE

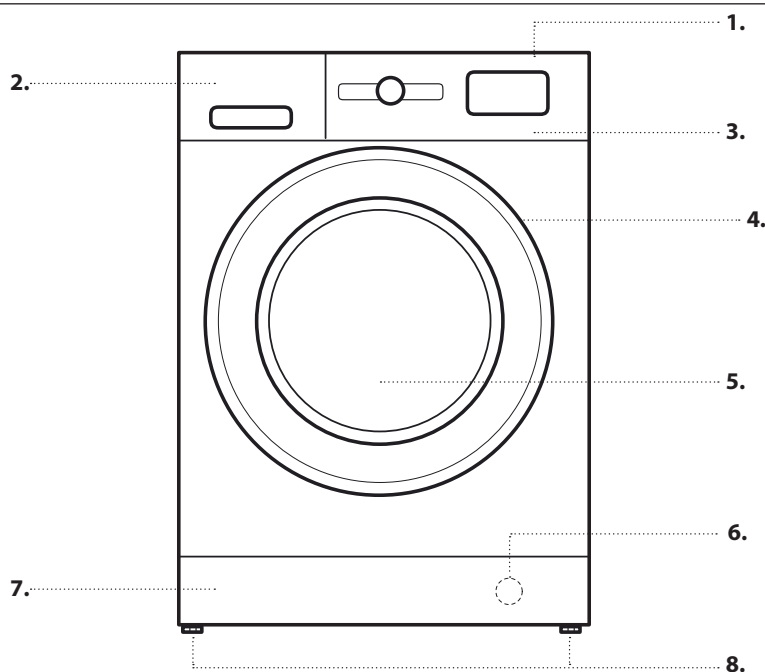

1. Ülemine
2. Pesuvahendisahtel
3. Juhtpaneel
4. Kaane käepide
5. Uks
6. Veefilter (kaitsepaneeli taga)
7. Eemaldatav kaitsepaneel
8. Seatavad jalad (2)

JUHTPANEEL

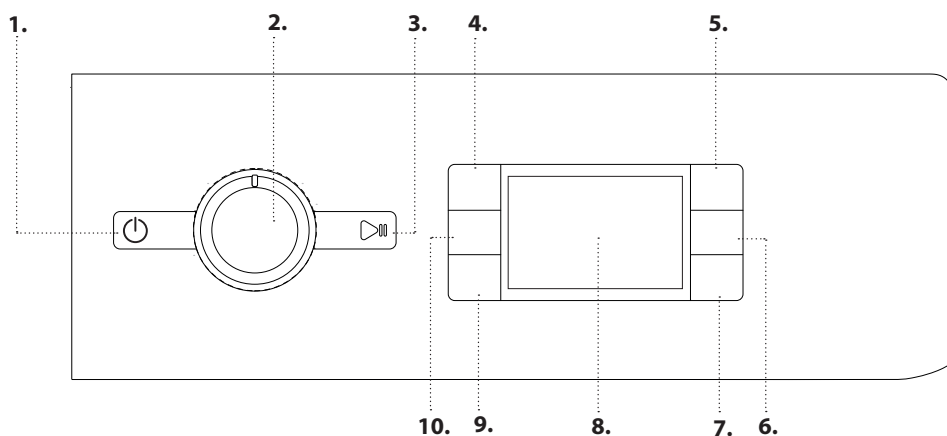

1. Toitenupp
2. Programmivalits
3. Nupp START/PAUS
4. Temperatuurinupp
5. FRESHCARE+ nupp
6. Ainult kuivatuse/nupuluku nupp
7. Kuivatusežiimi nupp
8. Ekraan
9. Viitkävitusnupp
10. Tsentrifuugimisnupp

PESUVAHENDISAHTEL

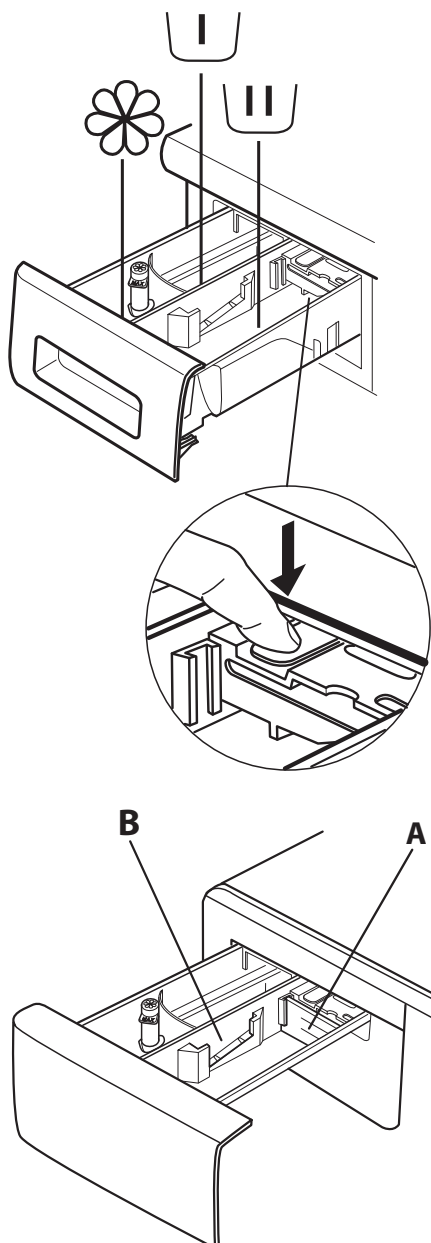

Eelpesu lahter

- Eelpesu pesuvahend



Üldpesu lahter

- Üldpesu pesuvahend
- Plekieemaldi
- Veepehmeni



Pehmendilahter

- Pehmeni
- Tärgelduslahus

Kallake lahtrisse pehmenti või tärgelduslahust, ületamata max taset.

Vabastusnupp

(seda vajutades saab sahtli puhastamiseks eemaldada).

Soovitav on seksiooni **A** kasutada vedela pesuvahendiga pestes, et tagada pesuvahendi õige kogus (seksioon on juhendite kotis). Pesupulbrit kasutades liigutage seksioon pilusse **B**.

ESMAKASUTUS

Vaadake programmi valimise ja käivitamise juhiseid peatükist **IGAPÄEVANE KASUTAMINE**.

ESIMENE TÖÖTSÜKKEL

Eemaldage kogu tootmisest jäänud praht:

1. valige  programm temperatuuriga 60 °C.
2. Lisage väike kogus pesupulbrit (max 1/3 pesuvahendi tootja soovitatud kogusest kergelt määratud pesule) pesuvahendisahtli põhilahtrisse.
3. Käivitage programm **ilma pesuta** (tühja trumliga).



IGAPÄEVAKASUTUS

1. PANGE PESU MASINASSE.

- Valmistage oma pesu ette, arvestades jaotises NÄPUNÄITED JA SOOVITUSED antud soovitusi. - Avage uks ja pange pesu trumlisse. Pidage kinni *programmitabelis* näidatud suurimast lubatud kogusest.



- Lükake uks kinni, kuni selle sulgur lukustub kuuldava klõpsuga. Veenduge, et esemed ei ole ukseklaasi ja kummitihendi vahele kinni jäänud.



2. AVAGE VEEKRAAN

Veenduge, et pesumasin on veevarustusega nõuetekohaselt ühendatud. Avage veekraan.



3. LÜLITAGE KUIVATIGA PESUMASIN SISSE.

Vajutage nuppu ; lamp vilgub aeglaselt.

4. VALIGE PROGRAMM JA KOHANDAGE TSÜKKEL.

Seadmel on saadaval järgmised funktsioonid.

- Ainult pesemine
- Pesemine ja kuivatamine
- Ainult kuivatamine

Ainult pesemine

Valige programmi valikunupuga soovitud programm. Tablool näidatakse pesutsükli kestust. Kuivatiga pesumasin kuvab automaatselt valitud programmi võimaliku max temperatuuri ja tsentrifuugimise kiiruse. Kohandage temperatuuri ja/või tsentrifuugimise kiirust vastavate nuppudega, kui vaja.

- Vajutage nuppu madalamate temperatuuride vahel lülitamiseks, kuni valitakse külma veega pesemine; tabloole ilmub („-“).
- Vajutage nuppu tsentrifuugimise väiksemate kiiruste vahel lülitamiseks, kuni tsentrifuugimise tsükkel lülitatakse välja; tabloole ilmub („0“).

Uue nupuvajutusega määratakse suurim võimalik seade.

Määrake muud soovitud valikud (kui vaja).

- Vajutage nuppu, et rakendada soovitud valik; süttib vastava nupu märgutuli.
- Valiku tühistamiseks vajutage nuppu uuesti; märgutuli kustub.

! Kui valitud variant ei sobi määratud programmiga, kõlab tõrke hoiatussignaal ja märgutuli vilgub kolm korda. Valikut ei rakendata.

Pesemine ja kuivatamine

Katkestusteta pesu- ja kuivatustsüklite tagamiseks veenduge, et pesu kogus ei ületa valitud programmi lubatud suurimat kuivatatava pesu kogust (vt *programmitabelis* veergu *Kuivatustsükli max pesukogus*).

1. Järgige juhiseid lõigus Ainult pesemine, ja kohandage soovitud programmi, kui vaja.
2. Vajutage , et valida soovitud kuivatustsükli. Saadaval on kaks kuivatustsükli: automaatne või taimeriga.

- *Automaatne kuivatamine valitavate kuivuse astmetega*
Automaatses kuivatustsükli kuivatamine kuivatiga pesumasin pesu, kuni on saavutatud määratud kuivusaste.

Kui vajutate nuppu üks kord, valitakse automaatselt valitud programmi kõrgeim kuivusaste. Vajutage nuppu uuesti, et kuivusastet vähendada.

Saadaval on järgmised astmed.

Kapikuiv : pesu on täiesti kuiv ja selle võib kappi panna triikimata.

Õhu käes järelkuivatamine : pesu on pisut niiske, et vähendada kortsumist. Riided tuleb üles riputada, et need õhu käes täielikult kuivaksid.

Triikimiskuiiv : riided on veidi niisked, et triikimist hõlbustada.

- *Taimeriga kuivatustsükli*

Vajutage korduvalt nuppu , et määrata taimeriga kuivatustsükli. Pärast läbi kõigi automaatsete kuivatustasemetega liikumist jätkake nupu vajutamist, kuni kuvatakse soovitud aeg. Saadaval on väärtused vahemikus 210 kuni 30 minutit.

Kui soovite pesta pesukogust, mis ületab kuivatamise lubatud suurimat kogust (vt *programmitabelis* veergu *Kuivatustsükli max pesukogus*), eemaldage pesutsükli lõppedes mõned esemed, enne kui käivitatakse kuivatustsükli. Tegutsege nii.

1. Järgige juhiseid lõigus Ainult pesemine, ja kohandage soovitud programmi, kui vaja.
2. Ärge lisage kuivatustsükli.
3. Kui pesutsükkel on lõppenud, avage uks ja eemaldage mõned esemed, et vähendada pesu kogust masinas. Nüüd järgige juhiseid jaotises Ainult kuivatamine.

NB! Pärast kuivatamist tuleb alati ukse avamisega oodata, et pesu saaks jahtuda.

Kui kasutate kaht eelmääratud tsükli ning , ei ole vaja kuivatustsükli valida ega käivitada.

Ainult kuivatamine

Seda funktsiooni kasutatakse, et kuivatada eelnevalt kuivatiga pesumasin või käsitsi pestud märga pesu.

1. Valige kuivatatava pesu jaoks sobiv programm (nt valige Puuvillane, et kuivatada märga puuvillast pesu).
2. Vajutage nuppu , et kuivatada ilma pesutsükli.
3. Vajutage soovitud kuivatustsükli valimiseks. Saadaval on kaks kuivatustsükli: automaatne või taimeriga.

- *Automaatne kuivatamine valitavate kuivuse astmetega*

Automaatses kuivatustsükli kuivatamine kuivatiga pesumasin pesu seni, kuni on saavutatud määratud kuivusaste. Kui vajutate nuppu üks kord, valitakse automaatselt valitud programmi kõrgeim kuivusaste. Vajutage nuppu uuesti, et kuivusastet vähendada.



Saadaval on järgmised astmed.

Kapikuiv : pesu on täiesti kuiv ja selle võib kappi panna triikimata.

Õhu käes järelkuivatamine : pesu on pisut niiske, et vähendada kortsumist. Riided tuleb üles riputada, et need kuivaks õhu käes täielikult.

Triikimiskuiiv : riided on niiskemad, et triikimist hõlbustada.

- Taimeriga kuivatusrežiim

Vajutage korduvalt nuppu , et määrata taimeriga kuivatusrežiim. Pärast läbi kõigi automaatsete kuivatustasemetete liikumist jätkake nupu  vajutamist, kuni kuvatakse soovitud aeg. Saadaval on väärtused vahemikus 210 kuni 30 minutit.



NB! Pärast kuivatamist tuleb alati enne ukse avamist oodata, et pesu saaks jahtuda.

5. KASUTAGE PESUVAHENDIT ÕIGES KOGUSES! Tõmmake sahtel välja ja valage pesuvahend vastavatesse lahtritesse, nagu kirjeldatud jaotises „Pesuvahendisahtel“. See on vajalik ainult siis, kui kasutate ainult pesu- või pesu- ja kuivatusprogrammi.

6. PROGRAMMI KÄIVITUMISAJA EDASILÜKKAMINE.
Programmi käivitamiseks viitajaga vt jaotist *Valikud ja Funktsioonid*.



7. KÄIVITAGE PROGRAMM.

Vajutage nupule “START/PAUS” .

Masin lukustab ukse (sümbol  kustub) ja trummel hakkab pöörlema; lukk avaneb (sümbol  süttib) ja seejärel lukustub uuesti (sümbol  kustub), kui iga pesemisprogrammi ettevalmistusetapp. Klõpsatav heli kuulub ukse lukustamise mehhanismi juurde. Kui usk on lukustatud, hakkab trumlisse vesi voolama ja pesuetapp käivitub.



Programmi muutmiseks tsükli töötamise ajal vajutage nuppu START/PAUS, et kuivatiga pesumasin peatada (märgutuli START/PAUS läheb kollaseks ja vilgub aeglaselt). Seejärel valige soovitud tsükkel ja vajutage uuesti nuppu START/PAUS. Ukse avamiseks ajal, mil tsükkel on pooleli, vajutage nuppu START/PAUS. Ukse saab avada, kui süttib ukse  sümbol. Vajutage uuesti nuppu START/PAUS, et jätkata programmi sealt, kus see peatati.

8. TÖÖTAVA PROGRAMMI TÜHISTAMINE (KUI VAJA)

Hoidke nuppu  all, kuni kuivatiga pesumasin seiskub. Kui veetase ja temperatuur on piisavalt madalad, vabastatakse ukse lukustus ja selle saab avada. Kui trumlis on vett, jääb uks lukustatuks. Ukse avamiseks lülitage kuivatiga pesumasin sisse, valige programm  ja lülitage tsentrifuugimine välja, määrates tsentrifuugimise kiiruseks 0. Vesi lastakse välja ja programmi lõppedes avaneb ukse lukustus.

9. LÜLITAGE KUIVATIGA PESUMASIN PROGRAMMI LÕPPEMISEL VÄLJA.

Tsükli lõppedes ilmub tabloole tekst END. Ukse saab avada alles siis, kui süttib ukse  sümbol. Kontrollige, kas avatud ukseleku sümbol põleb. Seejärel avage uks ja võtke pesu välja.

Vajutage nuppu  kuivatiga pesumasina väljalülitamiseks. Energia säästmiseks lülitub kuivatiga pesumasin automaatselt välja umbes 10 minutit pärast programmi lõppemist, kui seda ei ole nupust  käsitsi välja lülitatud. Jätke uks praokile, et kuivatiga pesumasina sisemus saaks kuivada.

NÄPUNÄITED JA SOOVITUSED

Sorteerige pesu

sõltuvalt kanga tüübist (puuvillane, segakiud, sünteetika, villane, käsipesu vajavad rõivad); vastavalt värvile (eraldage värviline pesu valgest pesust, peske eraldi uued värvilised rõivad); õrnad kangad (väikesed rõivad (nagu nailonsukkpüksid) ja haakidega rõivad (nagu rinnahoidjad) pange tekstiilkotti).

Tühjendage taskud

esemed, nagu mündid või välgumihklid, võivad kahjustada nii pesumasin-kuivatit kui ka trumlit; kontrollige üle kõik nööbid.

Järgige doseerimissoovitusi / lisaained

See optimeerib pesemistulemust, aidates vältida pesuaine ärritavate jääkide jäämist pesusse, ja säästab raha, hoides ära liigse koguse pesuvahendi kasutamise.

Kasutage madalamat temperatuuri ja pikemat tööaega

Kõige tõhusamad programmid energiakulu seisukohast on üldjuhul need, milles kasutatakse madalamaid temperatuure ja mille tööaeg on pikem.

Järgige koguseid

Vee- ja energiakulu vähendamiseks järgige tabelis „Pesemisprogrammide tabel“ soovitatud pesukoguseid.





Müra ja järelejäänud niiskusesisaldus

Neid mõjutab tsentrifuugimise kiirus: mida suurem on tsentrifuugimise kiirus tsentrifuugimise etapis, seda suurem on müra ja väiksem järelejäänud niiskusesisaldus.

PESUJUHISTE SÜMBOLID

RIIDESEMETE SILTIDEL

Vanni sümbolil antud väärtus on eseme suurim lubatud pesutemperatuur.

-  Tavaline pesu
-  Õrnpesu
-  Eriti õrn pesu
-  Ainult käsipesu
-  Veega pesemine keelatud

PUHASTAMINE JA HOOLDUS

Enne puhastus- ja hooldustöid tuleb pesumasin välja lülitada ja vooluvõrgust eemaldada. Ärge kasutage pesumasina puhastamiseks tuleohtlikke vedelikke! Puhastage ja hooldage oma pesumasinat regulaarselt (vähemalt neli korda aastas).

Masina välispinna puhastamine

Kasutage pesumasina korpuse puhastamiseks pehmet niisket lappi. Ärge kasutage juhtpaneeli puhastamiseks klaasi- või üldpuhastusvahendeid, küürimispastat vms – sellised vahendid võivad ekraani loetamatuks muuta

Vee sissevõtuvooliku kontrollimine

Kontrollige vee sissevõtuvoolikut regulaarselt rabadaks muutumise ja pragude suhtes. Asendage kahjustunud voolik uuega, mille võite saada teenindusest. Sõltuvalt vooliku tüübist Kui sissevõtuvoolik on läbipaistvast materjalist, kontrollige regulaarselt, kas mõnes kohas on näha värvi muutumist. Kui see nii on, võib see lekkida ning tuleks välja vahetada

Veefiltri puhastamine / jääkvee väljalaskmine

Kui masin töötab kuuma vee režiimis, laske vesi enne väljalaskmist jahtuda. Puhastage veefiltrit regulaarselt, et vältida vee väljavoolu takistamist.

Eemaldage kruvikeerajaga alusplaat: tõmmake plaati ühe käega allapoole, siis suruge kruvikeeraja plaadi ja esipaneeli vahelisse süvendisse ja kangutage plaat lahti. Asetage vee väljalaskmiseks veefiltri alla lai madal kauss. Keerake filtrit aeglaselt vastupäeva, kuni vesi hakkab välja valguma. Laske veel filtrit eemaldamata välja valguda. Kui kauss saab täis, sulgege filter, keerates seda päripäeva. Tühjendage kauss. Korrake toimingut, kuni kogu vesi on välja valgunud. Asetage veefiltri alla jääkvee tarvis puuvillane lapp. Seejärel eemaldage veefilter, keerates seda vastupäeva. Veefiltri puhastamine: eemaldage filtrist võimalikud jäägid ja puhastage see jooksva vee all. Veefiltri sisestamine ja alusplaadi tagasi paigaldamine Kinnitage

veefilter tagasi pessa, keerates seda päripäeva. Veenduge, et keerate filtri lõpuni; filtri käepide peab olema vertikaalasendis. Veefiltri tiheduse proovimiseks võite valada pesuvahendisahtlisse umbes 1 liitri vett. Seejärel paigaldage tagasi alusplaat.

Pesuvahendi sahtli puhastamine

Eemaldage pesuvahendisahtel, selleks tõmmake sahtlit, vajutades samal ajal vabastusnuppu. Eemaldage pesuvahendisahtli sisetükk ja pehmeni lahtri sisetükk. Puhastage osad jooksva vee all, eemaldades kõik pesuvahendi- ja pehmendijäägid. Kuivatage osad pehme lapiga. Pange pesuvahendisahtel tagasi kokku ja lükake oma pessa.

SÄÄSTKE ENERGIAT NING AIDAKE KAITSTA KESKKONDA

- Programmitabelis antud kogustest kinni pidamine optimeerib energia-, vee- ja pesuvahendi tarvet ning lühendab pesuaega.
- Ärge ületage pesuvahendi tootja soovitatud pesuvahendikogust!
- Säästke energiat, kasutades 60 °C pesuprogrammi 90 °C asemel või 40 °C pesuprogrammi 60 °C asemel. Soovitame kasutada puuvillaste esemete pesemiseks programmi  40-60, mis kestab kauem, kuid kulutab vähem energiat.
- Energia ja aja säästmiseks pesemisel ning kuivatamisel valige programmi suurim saadaolev tsentrifuugimiskiirus, et pesutsükli lõpus oleks pesu niiskusesisaldus võimalikult väike.

PROGRAMMITABELIS

Max kogus 9 Kg Energiakulu väljalülitatud režiimis 0,5 W / sisselülitatud režiimis 8 W								Pesuvahendid ja lisaained			Soovitav pesuvahend		Jääknisus % (***)	Energiakulu kWh	Vee kogus l	Pesu temperatuur °C	
Programm	Temperatuurid		Max tsentrifuugimiskiirus (p/min)	Kuivatamine	Pesutsükli max pesukogus (kg)	Kuivatatsükli max pesukogus (kg)	Kestus (h : m)	Eelpesu	Üldpesu	Pehmendi	Pulber	Vedelik					
	Seadistus	Vahemik															
								I	II	☼							
KIRJU PESU	40°C	☼ - 40°C	1000	✓	9,0	7,0	**	-	●	○	-	✓	-	-	-	-	-
VALGE	60°C	☼ - 90°C	1600	✓	9,0	7,0	2:40	● (90°)	●	○	✓	-	54	1,90	100	55	
PUUVILLANE (2)	40°C	☼ - 60°C	1600	✓	9,0	7,0	3:55	-	●	○	✓	✓	49	1,14	107	45	
ECO 40-60 (1) (PESEMINE)	40 °C	40°C	1551	✓	9,0	7,0	3:48	-	●	○	✓	✓	44	0,82	59,5	29	
			1551	✓	4,5		2:50	-	●	○	✓	✓	44	0,53	57,5	27	
			1551	✓	2,3		2:25	-	●	○	✓	✓	44	0,38	37,5	22	
ÖRN PESU	30°C	☼ - 30°C	600 (****)	✓	1,0	1,0	**	-	●	○	-	✓	-	-	-	-	
SÜNTEETILINE (3)	40 °C	☼ - 60°C	1200	✓	5,5	5,5	2:55	-	●	○	✓	✓	35	0,83	80	43	
AURUVÄRSKENDUS	-	-	-	-	2,0	-	**	-	-	-	-	-	-	-	-	-	
TSENTRIFUUGIMINE JA TÜHJENDAMINE *	-	-	1600	✓	9,0	7,0	**	-	-	-	-	-	-	-	-	-	
LOPATUS + TSENTRIFUUGIMINE	-	-	1600	✓	9,0	7,0	**	-	-	○	-	-	-	-	-	-	
KIIRE 30'	30°C	☼ - 30°C	1200 (****)	-	5,5	-	0:30	-	●	○	-	✓	71	0,21	50	27	
20°C	20°C	☼ - 20°C	1600	✓	9,0	7,0	1:50	-	●	○	-	✓	55	0,20	95	22	
VILLANE	40 °C	☼ - 40°C	800	✓	2,5	2,5	**	-	●	○	-	✓	-	-	-	-	
PESEMINE JA KUIVATAMINE 45'	30°C	30°C	1600	✓	1,0	1,0	**	-	●	○	-	✓	-	-	-	-	
PESEMINE JA KUIVATAMINE 90'	30°C	30°C	1200	✓	2,0	2,0	**	-	●	○	-	✓	-	-	-	-	
ECO 40-60 (4) (PESEMINE JA KUIVATAMINE)	40 °C	40°C	1551	✓	7,0	7,0	9:50	-	●	○	✓	✓	0	5,10	75	33	
			1551	✓	3,5	3,5	6:00	-	●	○	✓	✓	0	2,70	53	33	



Valitav/lisavalik

-

Ei ole valitav/kasutatav



Kohustuslik kogus



Valikuline kogus

6th Sense - see andur kohandab vee- ja energiakulu ning programmi kestuse vastavalt pesukogusele.

Pesuprogrammides temperatuuriga üle 50 °C soovitame kasutada vedela pesuvahendi asemel pesupulbrit ja järgida pesuvahendi pakendil olevaid juhiseid.

* Ainult vee väljalaskmiseks valige ning määra tsentrifuugimiskiiruseks "0".

** Pesemisprogrammi kestus kuvatakse näidikule.

*** Pärast programmi lõppu ja tsentrifuugimist maksimaalsetel pööretel vaikeprogrammi seadete juures.

**** Ekraanil kuvatakse soovitatud tsentrifuugimiskiirus vaikeväärtusena.

Näidikule kuvatud või kasutusjuhendisse märgitud pesemisprogrammi kestus on standardtingimustel põhinev arvutuslik väärtus. Tegelik väärtus sõltub mitmest tegurist, nagu sissetuleva vee temperatuur ja surve, ümbritsev temperatuur, pesuvahendi kogus, pesukogus ja -tüüp, pesu tasakaalustamine ja valitud lisafunktsioonid. Programmide Eco 40-60 jaoks antud väärtused on ainult suunavad.

1) **Eco 40-60 (Pesema) - Eli ökodisaini direktiivi 2019/2014 kohane testpesemisprogramm.** Kõige tõhusam programm energia- ja veekulu seisukohast keskmiselt määratud puuvillase pesu pesemiseks.

Märkus. Näidikule kuvatud pöörlemiskiirused võivad tabelis toodud väärtustest veidi erineda.

4) **Eco 40-60 - (Pesemine ja kuivatamine) Eli ökodisaini direktiivi 2019/2014 kohane test Pesemine ja kuivatamine programm.** Juurdepääsuks tsükli „Pesemine ja kuivatamine“, valige pesuprogramm „Eco 40-60“ ja seadke valik „☼“ asendisse „II“. Kõige tõhusam programm energia- ja veekulu seisukohast keskmiselt määratud puuvillase pesu pesemiseks ja kuivatamiseks. Tsükli lõppedes saab rõivad kohe kappi panna.

Kõikidele testimisinstiitutele:

2) Pikaajaline pesemisprogramm puuvillasele pesule: seadistage programm temperatuurile 40 °C.

3) Pikaajaline pesemisprogramm sünteetiliselle pesule: seadistage programm temperatuurile 40 °C.

PROGRAMMID

Järgige pesuesemete siltidel olevaid sümboleid.

KIRJU PESU

Vähesel määral kuni keskmiselt määratud vastupidavate puuvillaste, linaste, sünteetiliste ja segakiust esemete pesemiseks.

VALGE

Keskmiselt määratud või väga määratud puuvillaste või linaste rätikute, aluspesu, laua- ja voodilinate pesemiseks. Põhilisele pesutsüklile eelneb eelpesu vaid siis, kui temperatuuriks on valitud 90 °C. Sel juhul on soovitatav lisada pesuainet nii eelpesu kui põhipesu sektsiooni.

PUUVILLANE

Keskmiselt kuni tugevalt määratud puuvillased ja linased käterätikud, pesu, laud- ja voodilinate jms.

ECO 40-60

Möödukalt määratud puuvillaste rõivaste pesemiseks, mida on lubatud pesta temperatuuril 40 °C või 60 °C koos sama programmi kasutades. See on standardpesuprogramm puuvillaste rõivaste pesemiseks ning ühtlasi kõige tõhusam, kui arvestada vee- ja elektrikulu.

ÖRN PESU

Eriti õrnade esemete pesemiseks. Soovitatav on esemed enne pesemist pahupidi keerata.

SÜNTEETILINE

Keskmiselt määratud sünteetilisest kiust (polüester, polüakrüül, viskoos jms) või puuvillase ja sünteetilise kiu segust esemete pesemiseks.

AURUVÄRSKENDUS

Pesu värskendamiseks, ebameeldiva lõhna kõrvaldamiseks ja kiudude pehmendamiseks trumliisse lastava auruga. Tsükli lõppedes on pesu niiske.

TSENTRIFUUGIMINE JA TÜHJENDAMINE

Pesu tsentrifuugitakse ja lastakse siis vesi välja. Vormi säilitavate esemete jaoks.

LOPUTUS + TSENTRIFUUGIMINE

Loputab ja seejärel tsentrifuugib. Vormi säilitavate esemete jaoks.

KIIRE 30'

Veidi määratud esemete kiireks pesemiseks: tsükkel kestab ainult 30 minutit, säästes aega ja energiat. Suurim lubatud pesukogus on 4,5 kg.

20°C

Kergelt määratud puuvillaste rõivaste pesemiseks temperatuuril 20 °C.

VILLANE

Villasest materjalist esemeid, ka siis kui neil on vaid käsipesu lubav silt, saab pesta programmiga "Villane". Parima tulemuse saamiseks kasutage spetsiaalset pesuvahendit ja ärge ületage maksimaalset pesukogust kilogrammides.

PESEMINE JA KUIVATAMINE 45'

Veidi määratud puuvillaste ja sünteetiliste esemete kiireks pesemiseks ning kuivatamiseks. Selle tsükliga pestakse ja kuivatatakse kuni 1 kg pesu vaid 45 minutiga.

PESEMINE JA KUIVATAMINE 90'

Puuvillaste ja sünteetiliste esemete kiireks pesemiseks ning kuivatamiseks. Selle tsükliga pestakse ja kuivatatakse kuni 2 kg pesu vaid 90 minutiga.

VALIKUD JA FUNKTSIOONID

LISAVALIKUD, mille saab valida, vajutades otse vastavat nuppu

! Kui valitud variant ei sobi määratud programmiga, kõlab tõrke hoiatussignaal ja märgutuli vilgub kolm korda. Valikut ei rakendata.





FRESH CARE+

See valik tekitab aurukoti, mis väldib halva lõhna eraldumist masinast väljapoole. Pärast aurufaasi pöörleb trummel veidi aega vaiksete pööretega. FreshCare+ suvand käivitub pärast tsükli lõppu maksimaalselt 6 tunniks, aga te võite selle igal ajal katkestada, vajutades juhtpaneelil mis tahes nuppu või keerates ketast. Ukse saate avada umbes 5 minutit möödudes.

VIITKÄIVITUSNUPP

Valitud programmi hilisemaks käivitamiseks vajutage nuppu, et määrata soovitud viitaeg. Kui see funktsioon on aktiveeritud, süttib tablool  sümbol. Viitkäivituse tühistamiseks vajutage nuppu uuesti, kuni tabloole ilmub väärtus „0“.

NUPULUKK

Juhtpaneeli lukustamiseks hoidke  nuppu all umbes 3 sekundit. Tablool süttib sümbol  , näidates, et juhtpaneel on lukustatud (v.a ). See hoiab ära programmide soovimatu muutmise, eriti kui lapsed on masina läheduses. Kui juhtpaneelil vajutatakse mõnd nuppu, vilgub sümbol  tablool. Et avada juhtpaneel, hoidke  nuppu all umbes 3 sekundit.



Poliitika, standardite dokumentatsioon ja toote lisateave on saadaval järgmiselt.

- Külastades meie veebisaiti docs.whirlpool.eu ja parts-selfservice.whirlpool.com
- Kasutage QR-koodi
- või **pöörduge meie ostujärgse toe poole** (telefoninumbri leiate garantiiraamatust). Kui te võtate ühendust meie müüjäjärgse teenindusega, öelge koodid, mis on esitatud toote andmesildil.
- Lisateabe saamiseks kasutajapoolsete parandustööde ja hoolduse kohta külastage veebisaiti www.whirlpool.eu

Mudeli teabe saamiseks kasutage energiamärgisel olevat QR-koodi. Sildil on esitatud ka mudeli number, mille abil saab hankida teavet registriportaalist veebisaidil <https://eprel.ec.europa.eu>

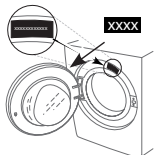

Whirlpool®