



**PALDIES, KA IEGĀDĀJĀTIES WHIRLPOOL
IZSTRĀDĀJUMU**

Lai saņemtu pilnvērtīgu palīdzību, lūdzu, reģistrējiet savu ierīci vietnē www.whirlpool.eu/register



Pirms ierīces lietošanas rūpīgi izlasiet drošības norādījumus.

PRODUKTA APRAKSTS

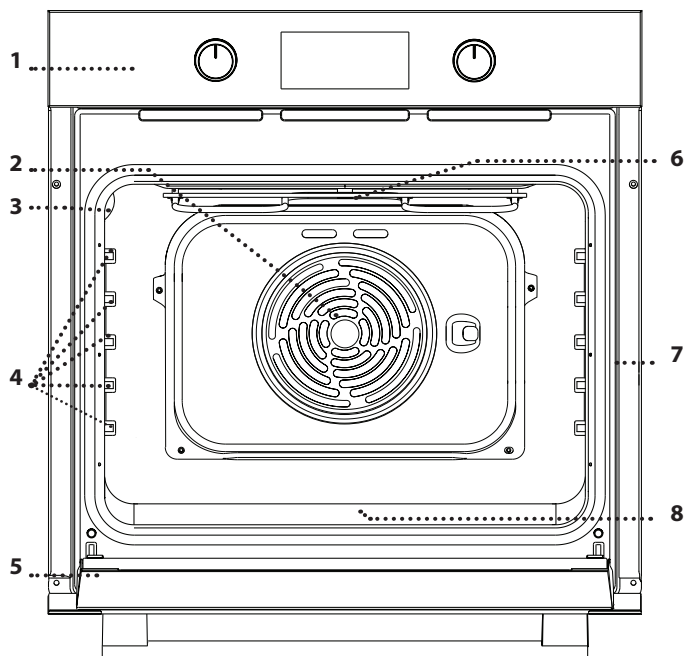

1. Vadības panelis
2. Ventilators un apļveida sildelements (nav redzams)
3. Apgaismojuma spuldze
4. Plauktu stiprinājumi (līmenis norādīts uz gatavošanas nodalījuma sienas)
5. Durvis
6. Virsējais sildelements/grils
7. Datu plāksnīte (nenonēmt)
8. **STEAM** padziļinājums dzeramajam ūdenim

VADĪBAS PANEĻA APRAKSTS

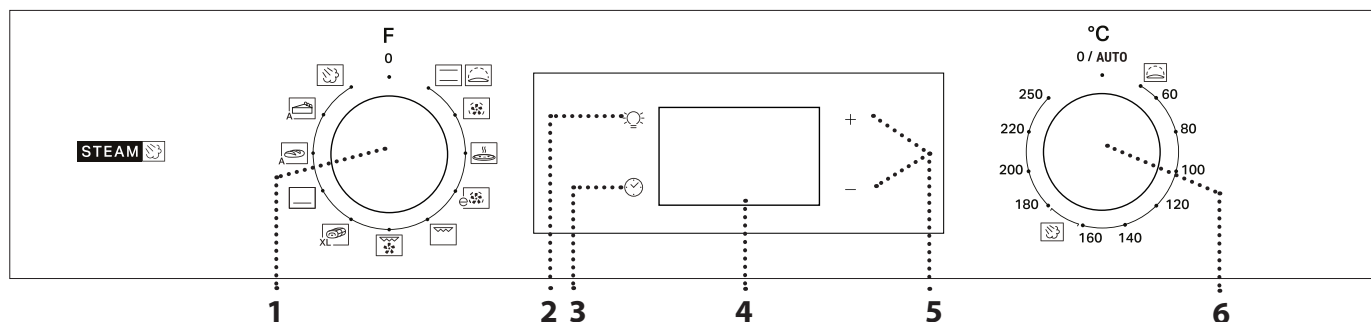

1. ATLASES SLĒDZIS

Lai ieslēgtu cepeškrāsni, izvēloties funkciju. Pagrieziet stāvoklī 0, lai izslēgtu cepeškrāsni.

2. APGAISMOJUMS

Kad krāsns ir ieslēgta, nospiediet , lai ieslēgtu vai izslēgtu cepeškrāsns nodalījuma apgaismojumu.

3. LAIKA IESTATĪŠANA

Lai piekļūtu gatavošanas laika iestatījumiem, aizkavētajai palaišanai un taimerim. Lai parādītu laiku, kad krāsns ir izslēgta.

4. DISPLEJS

5. REGULĒŠANAS POGAS

Lai mainītu gatavošanas laika iestatījumus.

6. TERMOSTATA SLĒDZIS

Pagrieziet, lai atlasītu vēlamu temperatūru manuālajām funkcijām.

Lūdzu, ņemiet vērā: Atkarībā no modeļa tipa, pogas var būt dažāda veida. Ja pogas ir iespējams aktivizēt nospiežot, lai poga izvīrītos uz āru, nospiediet to tās centrā.

PIEDERUMI

STIEPĻU PLAUKTS

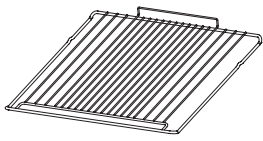

Izmantojiet pārtikas gatavošanai vai par atbalstu katliem, kūku veidnēm un citiem gatavošanas traukiem.

NOTEKPAPLĀTE *

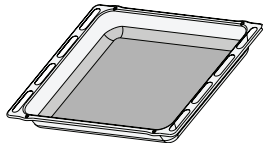

To varat izmantot kā cepeškrāsns trauku tādu ēdienu kā gaļas, zivju, dārzeņu, fokačas u.c. gatavošanai, kā arī gatavošanas laikā radušos šķidrumu savākšanai, ja novietojat to zem stieplu plaukta.

CEPEŠPANNA *

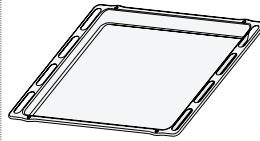

Maizes un konditorejas izstrādājumu, bet arī cepešu, papīrā ceptu zivju u.c. ēdienu gatavošanai.

SLĪDOŠĀS SLIECES *

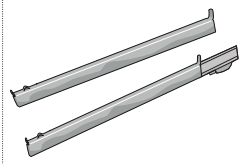

Vieglākai piederumu ielikšanai un izņemšanai.

* Tikai atsevišķiem modeļiem

Piederumu veids un skaits var atšķirties atkarībā no iegādātā modeļa.

Citus piederumus ir iespējams iegādāties atsevišķi, sazinoties ar klientu apkalpošanas nodaļu.

STIEPĻU PLAUKTA UN CITU PIEDERUMU IEVIETOŠANA

Ievietojiet stieplu plauktu vajadzīgajā līmenī, turot to ieslīpi uz augšu un vispirms novietojot piepacelto aizmugurējo daļu (jābūt vērstai uz augšu).

SLĪDOŠĀS SLIECES UN PLAUKTU STIPRINĀJUMI

Pirms krāsns lietošanas no slīdošajām sliecēm noņemiet aizsarglenti [a] un tad noņemiet aizsargfoliju [b].

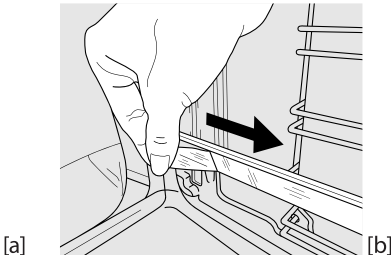
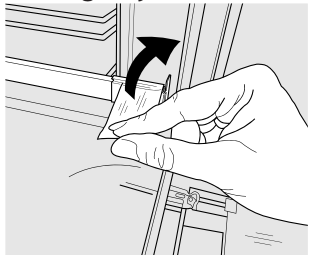

SLĪDOŠO SLIEČU IZŅEMŠANA [c]

Pavelciet slīdošās slieces apakšdaļu, lai atvienotu apakšējos āķus (1), un velciet slīdošās slieces uz augšu, noņemot tās no augšējiem āķiem (2).

SLĪDOŠO SLIEČU IEVIETOŠANA [d]

Ielācējiet augšējos āķus plaukta vadotnēs (1), tad spiediet slīdošo slieču apakšdaļu pret plauktu vadotnēm, līdz apakšējie āķi fiksējas (2).

Pēc tam bīdiet to horizontālā virzienā gar sliecēm, cik tālu vien iespējams.

Citi piederumi, piemēram, cepešpanna, ir jāievieto horizontāli, bīdot tos pa sliecēm.

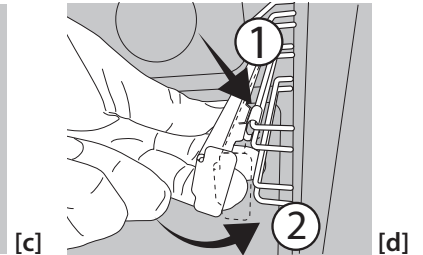
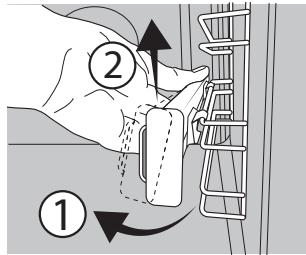



PLAUKTU VADOTŅU IZŅEMŠANA UN ATKĀRTOTA IEVIETOŠANA

1. Lai izņemtu plauktu stiprinājumus, stingri satveriet stiprinājuma ārējo daļu un pavelciet to virzienā uz sevi, izvelkot balsta elementu un abas iekšējās tapas no fiksatora.



2. Lai novietotu plauktu stiprinājumus citā stāvoklī, novietojiet tos pie iedobes un vispirms ievietojiet fiksatorā abas tapas. Pēc tam novietojiet pie fiksatora ārējo daļu, ievietojiet balsta elementu un stingri paspiediet pret iedobes sienu, stingri nofiksējot plaukta stiprinājumu.

PIRMĀ LIETOŠANAS REIZE

1. LAIKA IESTATĪŠANA

Pirmo reizi ieslēdzot ierīci, jums būs jāiestata laiks: Nospiediet , līdz displejā sāk mirgot  ikona un divi skaitļi, kas apzīmē stundas.



Izmantojiet + vai -, lai iestatītu stundas, un nospiediet , lai apstiprinātu. Displejā mirgos divi cipari, kas apzīmēs minūtes. Izmantojiet + vai -, lai iestatītu vēlamās minūtes, un nospiediet , lai apstiprinātu. Lūdzu, ņemiet vērā: Ja mirgo  ikona, piemēram, pēc

ilgstoša energoapgādes pārtraukuma, būs nepieciešams atkārtoti iestatīt laiku.

2. IESILDĪET CEPEŠKRĀSNI

Jauna krāsns var izdalīt aromātu, kas radies tās izgatavošanas laikā: tā ir parasta parādība. Pirms sākat gatavot, ieteicams uzsildīt tukšu krāsni, lai tādējādi atbrīvotos no iespējamām smakām.

Noņemiet no cepeškrāsns visus kartona aizsargmateriālus un caurspīdīgo plēvi, kā arī izņemiet no cepeškrāsns visus piederumus.

Karsējiet cepeškrāsni 250 °C temperatūrā apmēram vienu stundu. Šajā laikā krāsnij jābūt tukšai.

Lūdzu, ņemiet vērā: Pirms pirmās cepeškrāsns lietošanas reizes ieteicams izvēdināt telpu.

FUNKCIJAS

STANDARTA REŽĪMS

Lai pagatavotu jebkuru veidu ēdienus, novietojot tos tikai uz viena plaukta.

RAUDZĒŠANA

Lai vēl efektīvāk raudzētu saldu vai sāļu mīklu. Lai aktivizētu šo funkciju, pagrieziet termostata slēdzi uz ikonu.

PIESPIEDU GAISA PLŪSMA

Lai vienā temperatūrā uz vairākiem plauktiem (ne vairāk nekā trim) vienlaikus pagatavotu dažādus ēdienus. Šo funkciju var izmantot dažādu ēdienu pagatavošanai, jo tā neļauj sajaukties ēdienu aromātiem.

PICA

Lai ceptu dažādu veidu un izmēru picas un maizi. Ir ieteicams gatavošanas laika vidū samainīt cepešpannas vietām.

ECO FORCED AIR

Lai gatavotu pildītus cepešus vai filejas uz viena plaukta. Maīga un intermitējoša gaisa plūsma neļauj produktiem izžūt. Izmantojot šo EKO funkciju, lampiņa būs izslēgta visā gatavošanas laikā, taču to var īslaicīgi ieslēgt, nospiežot .

GRILS

Lai grilētu steikus, kebabus un desiņas, gatavotu dārzeņu saņemumus vai grauzdētu maizi. Grilējot gaļu, iesakām izmantot notekpaplāti, kurā uztvert gatavošanas laikā iztecējušo šķidrumu: novietojiet pannu jebkurā līmenī zem stieplu plaukta un ielejiet tajā 200 ml ūdens.

TURBO GRILS

Lai ceptu lielus gaļas gabalus (stilbus, rostbifu, vistu). Cepešpanna ieteicams noietot vienu līmeni zemāk, lai tajā savāktu cepšanas laikā radušās sulas: novietojiet pannu jebkurā līmenī zem stieplu plaukta un ielejiet tajā 200 ml ūdens.

IKDIENAS LIETOŠANA

1. FUNKCIJAS IZVĒLE

Lai izvēlētos funkciju, pagrieziet *atlasē slēdzi* līdz vēlamās funkcijas simbolam: iedegsies displejs un tiks atskaņots skaņas signāls.



2. FUNKCIJAS IESLĒGŠANA

MANUĀLI

Lai aktivizētu izvēlēto funkciju, pagrieziet *termostata slēdzi*, lai iestatītu nepieciešamo temperatūru.

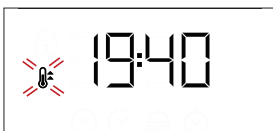

Lūdzu, ņemiet vērā: Gatavošanas laikā varat mainīt funkciju, pagriežot atlasē slēdzi, vai pielāgot temperatūru, pagriežot termostata slēdzi. Funkcija nesāks darboties, ja termostata slēdzis būs pagriezts uz **O / AUTO** pozīciju. Varat iestatīt gatavošanas laiku un gatavošanas beigu laiku (tikai tad, ja iestatīts gatavošanas laiks) un taimeri.

MAXI COOKING (MAKSIMĀLĀ GATAVOŠANA)

Lai pagatavotu lielus gaļas gabalus (virs 2,5 kg). Lai nodrošinātu, ka gaļa ir vienmērīgi brūna no abām pusēm, gatavošanas laikā to ieteicams apgriezt. Tāpat ieteicams sadiegt gaļas gabalus, lai neļautu tiem pārmērīgi izžūt.

APAKŠĒJA KARSĒŠANA

Noderīga ēdienu apakšpusē apbrūnināšanai. Šī funkcija ir ieteicama lēnai ēdiena gatavošanai, lai pabeigtu ēdiena gatavošanu ar ļoti šķidru konsistenci vai koncentrētu mērču un gaļas mērču pagatavošanai.

AUTOMĀTISKAIS MAIZES CEPŠANAS REŽĪMS

Šī funkcija automātiski atlasa labāko temperatūru un metodi maizes pagatavošanai. Lai sasniegtu labāku rezultātu, sekojiet līdzi receptei. Aktivizējiet funkciju, kad krāsns ir auksts. Termostata slēdzim ir jāpaliek **O / AUTO** pozīcijā, jo temperatūru automātiski iestata funkcija.

AUTOMĀTISKS MĪKLAS IZSTRĀDĀJUMU REŽĪMS

Šī funkcija automātiski atlasa labāko temperatūru un metodi desertu pagatavošanai. Aktivizējiet funkciju, kad krāsns ir auksts. Termostata slēdzim ir jāpaliek **O / AUTO** pozīcijā, jo temperatūru automātiski iestata funkcija.

TVAIKS+

Tvaiks+ funkcija ļauj iegūt izcili pagatavotu ēdienu, pateicoties tvaika klātbūtnei gatavošanas ciklā. Šī funkcija automātiski iestata piemērotāko gatavošanas temperatūru atbilstoši dažādajām kulinārijas receptēm; pamatēdienu gatavošanas laiki ir norādīti attiecīgajā gatavošanas tabulā. Vienmēr ieslēdziet tvaika funkciju, kad cepeškrāsns ir auksts un 200 ml dzeramā ūdens iepildīts cepeškrāsns nodalījuma apakšā. Lai aktivizētu Tvaiks+ funkciju, termostata slēdzim ir jāatgriežas  ikonas pozīcijā.

RAUDZĒŠANA

Lai sāktu "Uzraudzēšanas" funkciju, pagrieziet *termostata slēdzi* uz raudzēšanas pozīciju (40 grādi) un pagrieziet funkcijas slēdzi uz tradicionālo pozīciju; funkcija neieslēgsies, ja krāsnij būs iestatīta cita temperatūra.

Lūdzu, ņemiet vērā: Varat iestatīt gatavošanas laiku un gatavošanas beigu laiku (tikai tad, ja iestatīts gatavošanas laiks) un taimeri.

STEAM

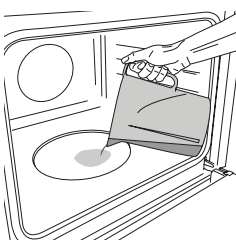

Lai palaistu Tvaika funkciju, iepildiet cepeškrāsns apakšā 200 ml dzeramā ūdens. Atlasiet funkciju, griežot atlasē slēdzi pulksteņrādītāja kustības virzienā līdz jebkuram stāvoklim diapazonā no 160 līdz 180 °C (vadoties pēc ikonas). Funkcija tiks palaista, un displejā būs redzams pašreizējais pulksteņa laiks. Priekšsildīšana nav nepieciešama. Lai pabeigtu gatavošanu, pagrieziet atlasē slēdzi uz 0 stāvokli. Gatavojot ēdienu Tvaika režīmā, neatveriet cepeškrāsns durvis un nekad nepapildiniet ūdeni.

Lūdzu, ņemiet vērā: Lai iestatītu konkrētu ilgumu saskaņā ar attiecīgo gatavošanas tabulu, ievērojiet norādījumus sadaļā "Gatavošanas ieprogrammēšana".

3. PRIEKŠSILDĪŠANA UN ATLIKUŠAIS SILTUMS

Kad funkcija tiek ieslēgta, tiek atskaņots dzirdams signāls un displejā mirgo ikona , norādot, ka priekšsildīšana ir aktivizēta.

Kad iestatītā temperatūra sasniegta, ikona tiek fiksēta un atskanēs cits skaņas signāls, lai norādītu, ka produktus var ievietot cepeškrāsnī un sākt gatavošanu.

Lūdzu, ņemiet vērā: Ievietojot ēdienu krāsnī pirms priekšsildīšana ir pabeigta, gatavošanas rezultāts var tiek ietekmēt negatīvi.



Pēc gatavošanas un funkcijas izslēgšanas ikona  displejā joprojām var būt redzama — pat pēc dzesēšanas ventilatora izslēgšanas, lai norādītu, ka cepeškrāsnī vēl arvien ir atlikušais siltums.

Lūdzu, ņemiet vērā: Laiks, pēc kāda ikona izslēdzas, ir atkarīgs no dažādiem faktoriem, piemēram, vides temperatūras un izmantotās funkcijas. Jebkurā gadījumā cepeškrāsns jāuzskata par izslēgtu, kad rādītājs uz atlasē slēdža ir stāvoklī "0".

4. GATAVOŠANAS IEPROGRAMMĒŠANA

Pirms gatavošanas ieprogrammēšanas jums jāatlasa vēlamā funkcija.



DARBĪBAS LAIKS

Turiet nospiešanu , līdz displejā sāk mirgot  ikona un "00:00".





Izmantojiet + vai -, lai atlasītu vēlamu gatavošanas laiku, bet pēc tam nospiediet , lai apstiprinātu.

Lai palaistu atlasīto funkciju, pagrieziet *termostata slēdzi* uz vēlamu temperatūru: kad gatavošana pabeigta, tiks ieslēgts skaņas signāls un displejā būs redzams paziņojums.

Lūdzu, ņemiet vērā: Lai atceltu iestatīto gatavošanas laiku, turiet nospiešanu , līdz displejā sāk mirgot  ikona, un pēc tam lietojiet -, lai iestatītu gatavošanas laiku uz "00:00". Kopējā gatavošanas laikā nav iekļauta priekšsildīšanas fāze.

GATAVOŠANAS BEIGU LAIKA IESTATĪŠANA/ AIZKAVĒTĀ PALAIŠANA

Pēc gatavošanas ilguma iestatīšanas jūs varat aizkavēt programmas palaišanu, iestatot gatavošanas beigu laiku: nospiediet , līdz displejā sāk mirgot ikona  un pašreizējais laiks.



Izmantojiet + vai -, lai iestatītu vēlamu gatavošanas beigu laiku, un nospiediet , lai apstiprinātu.

Lai palaistu atlasīto funkciju, pagrieziet *termostata slēdzi* uz vēlamu temperatūru: funkcija būs apturēta, taču tiklīdz būs pagājis laiks, kas aprēķināts, lai gatavošana beigtos jūsu noteiktajā laikā, funkcija sāks automātiski darboties.

Lūdzu, ņemiet vērā: Lai atceltu iestatījumu, izslēdziet cepeškrāsnī, pagriežot atlasē slēdzi stāvoklī 0.

GATAVOŠANAS BEIGAS

Tiklīdz funkcijas darbība būs beigusies, tiks atskaņots skaņas signāls un displejā būs redzams paziņojums.



Pagrieziet *atlasē slēdzi*, lai izvēlētos citu funkciju vai 0 izslēgtu cepeškrāsnī.

Lūdzu, ņemiet vērā: Ja ir aktivizēts taimeris, displejā uz maiņām parādīsies uzraksts "END" un atlikušais laiks.

5. TAIMERA IESTATĪŠANA



Šī iespēja nepārtrauc un neietekmē gatavošanu, bet gan ļauj displeju izmantot kā taimerī, vai nu tad, kad aktivizēta kāda funkcija, vai tad, kad cepeškrāsns ir izslēgta.

Turpiniet spiest , līdz displejā sāk mirgot ikona  un "00:00".



Izmantojiet + vai -, lai iestatītu vēlamu laiku, un nospiediet , lai apstiprinātu.

Kad taimeris beigs laika atskaiti, tiks atskaņots skaņas signāls.

Piezīmes: Lai atceltu taimerī, turiet nospiešanu , līdz displejā sāk mirgot  ikona, un pēc tam lietojiet -, lai iestatītu laiku uz "00:00".

GATAVOŠANAS TABULA

RECEPTĒ	FUNKCIJA	PRIEKŠSILDĪŠANA	TEMPERATŪRA (°C)	ILGUMS (min)	LĪMEŅI UN APRĪKOJUMS
Kūkas no raudzētas mīklas		Jā	170	30 - 50	
		Jā	160	30 - 50	
		Jā	160	40-60	
Kūka ar pildījumu (siera kūka, strūdele, augļu pīrāgs)		Jā	160 - 200	35 - 90	
		Jā	160 - 200	40-90	
Cepumi / groziņi		Jā	160	25-35	
		Jā	160	25-35	
		Jā	150	35-45	
Vēja kūkas		Jā	180 - 210	30-40	
		Jā	180-200	35-45	
		Jā	180-200	35-45	
Bezē (olas baltuma glazūras kūkas)		Jā	90	150-200	
		Jā	90	140-200	
		Jā	90	140-200	
Pica/fokača		Jā	190-250	15-50	
		Jā	190-250	20 - 50	
Saldēta pica		Jā	250	10-20	
		Jā	230-250	10 - 25	
Sāļās kūkas (dārzenu pīrāgs, sāļais pīrāgs)		Jā	180-200	40 - 55	
		Jā	180-200	45-60	
		Jā	180-200	45-60	
Volovāni / kārtainās mīklas cepumi		Jā	190-200	20 - 30	
		Jā	180 - 190	20 - 40	
		Jā	180 - 190	20 - 40	
Lazanja / cepta pasta / kaneloni / augļu pīrāgi		Jā	190-200	45-65	
Jēra/teļa/liellopa/cūkgaļa 1 kg		Jā	190-200	80-110	
Cepta cūkgaļa ar kraukšķīgu garoziņu 2 kg		Jā	180 - 190	110 - 150	
Vistas / truša / pīles gaļa 1 kg		Jā	200 - 230	50-100	
Tītara/zoss gaļa 3 kg		-	190-200	100-160	
Cepta zivs / pergamentā pagatavota zivs (fileja, vesela)		Jā	170-190	30-45	
Pildīti dārzeņi (tomāti, cukīni, baklažāni)		Jā	180-200	50 - 70	

PIEDERUMI	Stiepļu plaukts	Gatavošanas trauki uz stiepļu plaukta	Cepešpanna/notekaplašte vai gatavošanas trauki uz stiepļu plaukta	Notekaplašte/cepešpanna	Notekaplašte/cepešpanna ar 200 ml ūdens		
FUNKCIJAS	Konvekcionalā	Forc.cirkul	Pizza	Maksimālā gatavošana	Grilēšana	Turbo grils	Eko piespiedu gaisa režīms

RECEPTĒ	FUNKCIJA	PRIEKŠSILDĪŠANA	TEMPERATŪRA (°C)	ILGUMS (min)	LĪMEŅI UN APRĪKOJUMS
Graudzēta maize		5'	250	2-6	5
Zivs fileja / gabaliņi		-	230-250	15-30 *	4 3
Desas / kebabi / ribiņas / hamburgeri		-	250	15-30 *	5 4
Cepta vista 1-1,3 kg		Jā	200-220	55 - 70 **	2 1
Cepta liellopu gaļa (asiņaina) 1 kg		Jā	200-210	35 - 50 **	3
Jēra stilbs / kājiņa		Jā	200-210	60 - 90 **	3
Cepti kartupeļi		Jā	200-210	35 - 55	2
Dārzeņu gratini (sacepums)		-	200-210	25-55	3
Gaļa un kartupeļi		Jā	190-200	45 - 100 ***	4 1
Zivs un dārzeni		Jā	180	30 - 50 ***	4 2
Lazanja un gaļa		Jā	200	50-100 ***	4 1
Vesela maltīte: augļu pīrāgs (5. līmenis) / lazanja (3. līmenis) / gaļa (1. līmenis)		Jā	180 - 190	40 - 120 ***	5 3 1
Cepeši/pildīti cepeši		-	170-180	100-150	3

*Gatavošanas laika vidū apgrieziet produktus otrādi

** Apgrieziet produktus otrādi pēc tam, kad ir pagājušas divas trešdaļas no gatavošanas laika (ja nepieciešams).

*** Paredzamais darbības laiks: pēc vajadzības ēdienu var izņemt arī no cepeškrāsns arī citā laikā.



GATAVOŠANAS TABULA TVAIKS+

PRODUKTI	RECEPTĒ	DAUDZUMS	tikt iekšējais gatavošanas rezultāts	LĪMENIS	ŪDENS	
MAIZE	Smalkmaizītes	80-100 g	30-45		2	 200 ml
	Sviestmaize folijā	300-500 g	40-60			
	Maize	500g-2 kg	50-100			
	Bagetes	200-300 g	30-45			
GAĻA	Cepetis	1 kg	60-110			
	Ribiņas	500g-1,5 kg	50 - 75			
	Vista	1-1,5 kg	55 - 80			
	Vista/Titars	3 kg	100-140			
ZIVS	Zivs steiks	0,5-2 cm	15-25			
	Zivs steiks	2-4 cm	20 - 35			
	Vesela zivs	300- 600 g	20 - 30			
	Vesela zivs	600 -1200 g	25 - 45			
DĀRZENĪ	Tvaicēti kartupeļi	0,5-1,5 kg	45-60			
	Pildīta paprika	1-2 kg	35 - 55			
	Tvaicēti brokoļi	0,3-1 kg	30 - 50			
	Tvaicēts cukini	0,5-1,5 kg	30 - 50			
KONDIKTORE-JAS IZSTRĀDĀJUMI	Cepumi	aplatē	25-35			
	Mafini	30-60 g	25 - 45			
	Biskvītkūka	500-700 g	30 - 50			
	Pīrāgi	veidne	35 - 55			

Aktivizējiet TVAIKA funkciju tikai tad, ja krāsns ir auksta.

Gatavošanas laikā atverot ierīces durvis un papildinot ūdeni, var

PIEDERUMI							
FUNKCIJAS							

TĪRĪŠANA UN APKOPE

Pirms veicat cepeškrāsns apkopi vai tīrīšanu, pārliedzinieties, ka tā ir atdzisusi.

Neizmantojiet tvaika tīrītājus.

Neizmantojiet metāla sūkļus, abrazīvus priekšmetus un abrazīvus/kodīgus tīrīšanas līdzekļus, jo tie var sabojāt ierīces virsmas. Izmantojiet aizsargcimdus.

Pirms jebkādu apkopes darbu veikšanas mikroviļņu krāsns ir jāatvieno no elektrotīkla.

ĀRĒJĀS VIRSMAS

Tīriet virsmas ar mitru mikrošķiedras drānu. Ja tās ir ļoti netīras, pievienojiet ūdenim dažus pilienus mazgājama līdzekļa ar neitrālu pH līmeni. Beigās noslaukiet mitrumu ar sausu lupatiņu.

Neizmantojiet korozīvus vai abrazīvus tīrīšanas līdzekļus. Ja šie līdzekļi nokļūst uz cepeškrāsns virsmām, nekavējoties noslaukiet skartās vietas ar mitru mikrošķiedru drānu.

IEKŠĒJĀS VIRSMAS

Pēc katras lietošanas reizes ļaujiet cepeškrāsnij atdzist, un to ieteicams tīrīt, kamēr krāsns ir vēl nedaudz silta, lai notīrītu sakrājušos netīrumus un traipus no ēdiena paliekām. Lai izžvētu ēdiena, kas satur daudz ūdens, gatavošanas dēļ radušos kondensāciju, ļaujiet krāsnij pilnībā atdzist un tad izslaukiet to ar drānu vai sūkli.

Lai pēc gatavošanas, izmantojot režīmu **STEAM** , iztīrītu atlikušo katlakmeni no dobuma apakšdaļas, iesakām dobumu tīrīt ar pēcpārdošanas servisa sniegtajiem līdzekļiem (lūdzu, ievērojiet līdzeklim pievienotos norādījumus).

Tīrīšanu ir ieteicams veikt ne retāk kā ik pēc 5 – 10 **STEAM**  gatavošanas cikliem.

Lai notīrītu stiklu, durvis iespējams vienkārši izņemt un ievietot atpakaļ
Tīriet durvju stiklu ar piemērotu šķidro mazgāšanas līdzekli.

PIEDERUMI

Iemērciet piederumus ūdenī ar mazgāšanas līdzekli tūlīt pēc to lietošanas; bet, ja tie vēl ir karsti, izmantojiet virtuves cimdus. Ēdiena paliekas var viegli notīrīt ar suku vai sūkli.

KATALĪTISKO PLĀTŅU TĪRĪŠANA (TIKAI DAŽIEM MODEĻIEM)

Šī cepeškrāsns var būt aprīkota ar īpašām katalītiskajām plātnēm, kas, pateicoties to pašattīrošajam pārklājumam, kas ir ļoti porains un spēj absorbēt taukus un netīrumus, ļauj vieglāk iztīrīt gatavošanas nodalījumu. Šīs plātnes ir piestiprinātas plauktu stiprinājumiem: Mainot plauktu stiprinājumu pozīciju un ievietojot tos atpakaļ, pārliedzinieties, ka augšējie āķi ir ieķēti attiecīgajos plātņu caurumos.

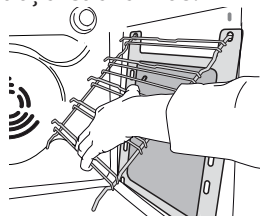
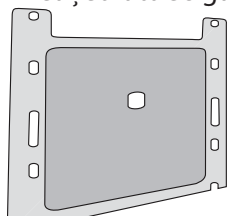

Lai nodrošinātu labāko katalītisko plātņu paštīrošo īpašību sniegumu, krāsns ieteicams uzsildīt līdz 200 °C, karsēt aptuveni stundu un izmantot funkciju „Cepšana ar konvekciju”. Šajā laikā krāsnij jābūt tukšai. Pēc tam ļaujiet krāsnij atdzist un tikai tad iztīriet ēdiena atliekas, izmantojot maigu sūkli.

Lūdzu, ņemiet vērā: kodīgi un abrazīvi tīrīšanas līdzekļi, cietas birstes, asi sūkļi vai krāsns aerosoli var sabojāt katalītisko virsmu un ietekmēt ierīces paštīrošās īpašības.

Ja nepieciešama plātņu nomaiņa, lūdzu, sazinieties ar pēcpārdošanas servisu.

DURVJU IZŅEMŠANA UN ATKĀRTOTA IEVIETOŠANA

1. Lai izņemtu durvis, pilnībā tās atveriet un nolaidiet fiksatorus, līdz tie ir bloķēšanas stāvoklī.

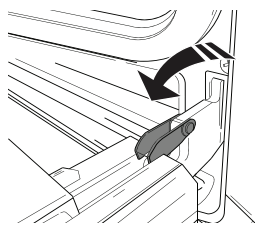

2. Iespējami stingrāk aizveriet durvis.

Ar abām rokām stingri turiet durvis – neceliet tās aiz roktura.

Vienkārši izņemiet durvis, turpinot tās aizvērt un reizē velkot uz augšu (a), līdz tās ir izņemtas no savas vietas (b).

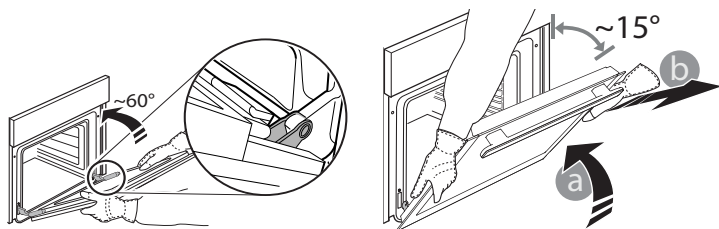

Nolieciet durvis malā, atbalstot tās uz mīkstas pamatnes.

3. Ievietojiet atpakaļ durvis virzot tās gar cepeškrāsns, novietojot eņģu āķus pretī to vietām un nostiprinot augšējo daļu paredzētajā vietā.

4. Nolaidiet durvis un tad pilnībā atveriet tās. Nolaidiet lamatiņas to sākotnējā pozīcijā: pārliedzinieties, ka tie pilnībā nolaižas.

5. Pamēģiniet aizvērt durvis un pārliedzinieties, ka tās ir vienā līmenī ar vadības paneli. Ja tas nenotiek, atkārtojiet augstāk minētos soļus.

SPULDZES NOMAĪŅA

1. Atvienojiet cepeškrāsni no elektrotīkla.
2. Atskrūvējiet spuldzes vāciņu, nomainiet spuldzīti un vāciņu uzskrūvējiet atpakaļ.
3. Pievienojiet cepeškrāsni elektrotīklam.

Lūdzu, ņemiet vērā: izmantojiet 25 W/230 V tipa G9, T300 °C halogēnās lampas.

Ierīcē uzstādītā spuldzīte ir speciāli paredzēta sadzīves tehnikai un nav piemērota izmantošanai kā līdzeklis telpu izgaismošanai (EK Regula 244/2009).

Spuldzītes ir iespējams iegādāties, sazinoties ar pēcpārdošanas servisu. Neaiztieciot spuldzītes ar kailām rokām, jo jūsu pirkstu nospiedumi var tās sabojāt. Neizmantojiet cepeškrāsni, ja nav uzlikts spuldzes vāciņš.

DURVJU STIKLA TĪRĪŠANA

1. Pēc durvju izņemšanas un novietošanas uz mīksta virsmas (ar rokturi vērstu lejup), vienlaicīgi uzspiediet uz abiem stiprinājumiem, lai noņemt durvju augšmalu, velkot to uz savu puši.

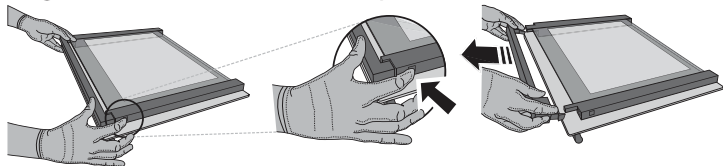

2. Paceliet un stingri turiet iekšējo stiklu ar abām rokām, izņemiet to un pirms tīrīšanas novietojiet uz mīksta virsmas.

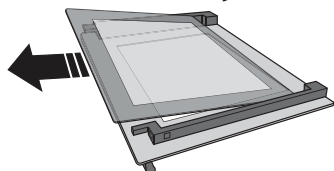

3. Pirms iekšējās rūts ievietošanas ievietojiet atpakaļ vidējo rūti (marķēta ar zīmi "R"): Lai pareizi ievietotu stikla rūti, pārbaudiet, vai "R" zīme atrodas kreisajā stūrī. Vispirms ievietojiet balstus stikla garāko pusī, kas ir marķēta ar "R" zīmi, un nolaidiet to. Atkārtojiet ar abām stikla rūtīm.

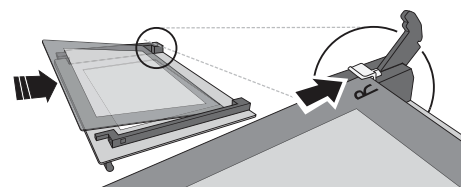

4. Uzlieciet augšējo malu: klikšķis norādīs uz pareizu novietojumu. Pirms atkārtotas durvju ievietošanas, pārliecinieties, vai blīvējums ir novietots pareizi.

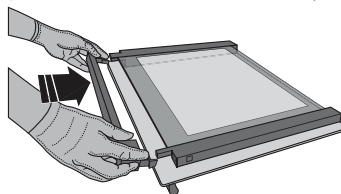

PROBLĒMU RISINĀŠANA

Problēma	Iespējamais cēlonis	Risinājums
Krāsns nedarbojas.	Energoapgādes pārtraukums. Atvienojiet no elektrotīkla.	Pārbaudiet, vai elektrotīklā ir strāva un vai cepeškrāsns ir pievienots elektrības padevei. Izslēdziet cepeškrāsni un vēlreiz ieslēdziet to, lai redzētu, vai kļūme ir novērsta.
Ekrānā redzams burts "F" un skaits.	Cepeškrāsns nedarbojas.	Sazinieties ar tuvāko klientu pēcpārdošanas servisa centru un nosauciat numuru, kas norādīts pēc burta "F".
Displejā ir redzams paziņojums "Hot" (Karsts) un izvēlētā funkcija nedarbojas.	Pārāk augsta temperatūra.	Pirms funkcijas aktivizēšanas ļaujiet cepeškrāsnij atdzist. Atlasiet citu funkciju.
Displejs uzrāda neskaidru tekstu un šķiet bojāts.	Cits valodu kopums.	Sazinieties ar jūsu tuvāko pēcpārdošanas klientu apkalpes centru.



Noteikumi, standarta dokumentācija un papildu informācija par produktu ir pieejama:

- Apmeklējot tīmekļa vietni docs.whirlpool.eu
- QR koda izmantošana
- Vai arī **sazinieties ar mūsu pēcpārdošanas servisu** (tālruna numurs ir norādīts garantijas grāmatiņā). Sazinoties ar mūsu pēcpārdošanas centru, lūdzu, nosauciet kodus, kas redzami izstrādājuma datu plāksnītē.

