

Hisense

ET

EE

**INTEGREERITUD AHJU
INDUKTSIOONPLIIT
I6433C7**

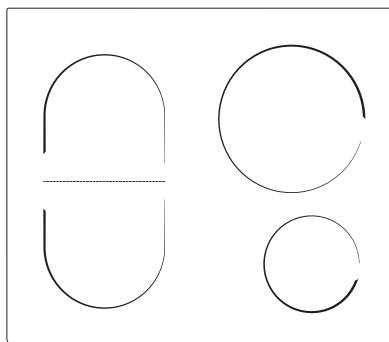

Me tänname Teid usalduse eest meie seadme soetamisel.

See detailne juhend on lisatud seadmele, et muuta selle kasutamine võimalikult lihtsaks. Juhend võimaldab teil õppida oma uut seadet kasutama nii kiiresti kui võimalik.

Veenduge, et teie seade pole transpordi käigus saanud vigastada. Kui leiate transpordil tekkinud vigastusi, palun võtke koheselt müüjaga, kellelt Te seadme ostsite, ühendust või kohaliku laoga, kust seade tarniti. Telefoninumbri leiate arvelt või saatelehel.



TEAVE!

Informatsioon, soovitus, nipp või nõuanne



HOIATUS!

Hoiatus – üldine oht

Sisukord

Ohutusnõuded	4
Muud tähtsad ohutushoiatused	7
Enne seadme ühendamist	7
Kodumasina kirjeldus	8
Tehnilised andmed	8
Enne esmakordset kasutamist	8
Pliidirõngas	9
Pliidiplaadi kasutamine	12
Juhtseade	12
Pliidiplaadi sisse lülitamine	13
Küpsetusalade sisselülitamine	13
Küpsetusala seadete muutmise	13
Automaatne kiirkuumutus	13
Ühendatud küpsetusala	14
Panni/poti asendi tuvastamine koos küpsetusalade automaatse ühendamise	15
Power Boost	16
Kaitse ülekuumenemise eest	16
Lapselukk / lukk	17
Sulatamine/taassoojendamine	17
Taimeri funktsioonid	18
Küpsetusprotsessi peatamine – Stop&Go (paus)	19
Mälu funktsioon	19
Automaatne väljalülitus	19
Küpsetusala välja lülitamine	20
Jääksoojuse indikaator	20
Maksimaalne küpsetusaeg	20
Kogu pliidiplaadi väljalülitamine	20
Kasutaja seadistused	21
Hooldus ja puhastamine	23
Rikkeotsingu ja tõrgete tabel	24
Müra induktioonküpsetamise ajal	25
Sisseehitatud pliidi paigaldamine	26
Paigaldusprotseduur	26
Õhukavad köögikapi alaosas.	26
Tasapinnaline paigaldamine töötasapinda	27
Vahtplastist tihendi paigaldamine	30
Pliidi vooluvõrku ühendamine	31
Ühenduse skeem	31
Utiliseerimine	35

Ohutusnõuded



OLULISED OHUTUSALASED ABINÕUD – LUGEGE HOOLIKALT JUHENDIT JA JÄTKE SEE ALLES EDASPIDISEKS KASUTAMISEKS.

Seadet ei tohi kasutada alla 8 aastased lapsed või füüsiliste, sensorsete või vaimsete puuetega isikud või isikud, kellel puuduvad vajalikud teadmised või oskused seadme kasutamiseks, välja arvatud juhul kui nad kasutavad seadet nende turvalisuse eest vastutava isiku järelevalve all või juhendamisel ning nad mõistavad seadme kasutamisega seotud ohtusid. Lapsed ei tohi seadmega mängida. Lapsed ei tohi seadet puhastada ilma järelevalveta.

HOIATUS: Seade ja selle ligipääsetavad osad kuumenevad kasutamise ajal. Vältige kütteelementide puudutamist.

Alla 8-aastased lapsed tuleb hoida seadmest eemal, kui nad ei ole pideva järelevalve all.

Kodumasinat ei tohi puhastada aurupuhastiga või survepuhastiga, sest see võib põhjustada elektrilöögi.

Seade pole ettenähtud töötama väliste taimerite või spetsiaalsete juhtsüsteemide järgi.

Katkestamise meetod tuleb fikseeritud juhtmetele inkorporeerida juhtmeskeemi järgi.

Kui toitejuhe on kahjustunud, siis ohtude (ainult ühendusjuhtmega kodumasinate puhul) ennetamiseks tuleb lasta see välja vahetada tootjal, selle teeninduses või sarnase kvalifikatsiooniga isikul.

HOIATUS: Kui pind on mõranenud, lülitage seade otsekohe välja, et vältida võimaliku elektrilööki. Lülitage kõik toiduvalmistamise tsoonid välja, kasutades nende vastavaid juhtnuppe, ja eemaldage kaitse või lülitage pealüliti sisse nii, et seade oleks vooluvõrgust täielikult eraldatud.

HOIATUS: Õli või rasvaga järelvalveta praadimine pliidiil on ohtlik ja võib põhjustada tuleohtu. ÄRGE KUNAGI kasutage leegi kustutamiseks vett, vaid lülitage seade välja ja katke leek näiteks kaane või tulettekiga.

HOIATUS: Tuleoht: ärge hoidke erinevaid esemeid keedualadel.

ETTEVAATUST: Toiduvalmistamise protsessi tuleb jälgida. Lühiajalist toiduvalmistamise protsessi tuleb pidevalt jälgida.

ETTEVAATUST: See seade on ettenähtud ainult toidu valmistamiseks. Seda ei tohi kasutada muudel eesmärkidel, näiteks ruumi kütmiseks.

HOIATUS: Kasutage ainult pliidiplaadi tootja poolt väljatöötatud kaitseid või tootjapoolsetes instruktsioonides osutatud kaitseid, mis sobivad selle seadmega kasutamiseks. Ebasobivate kaitsete kasutamine võib põhjustada õnnetusi.

Ärge jätke pliidiplaadile metallesemeid nagu nuge, kahvleid, lusikaid ja kaasi, kuna need võivad muutuda väga tuliseks.

Peale kasutamist lülitage pliidiplaat välja ja ärge toetuge pannidetektorile.

Seade peab olema ühendatud fikseeritud juhtmestikuga, millele on lisatud spetsiaalne kaitse. Fikseeritud juhtmestik peab olema teostatud vastavalt kehtivatele eeskirjadele.

Muud tähtsad ohutushoiatused

Seade on ettenähtud kasutamiseks koduses majapidamises. Ärge kasutage seda muudel eesmärkidel, nagu näiteks ruumi kütmiseks, lemmik- või muude loomade, paberi, riiete, taimede jne kuivatamiseks, kuna see võib põhjustada vigastusi või tuleohtu.

Seade peab olema ühendatud fikseeritud juhtmestikuga, millele on lisatud spetsiaalne kaitse. Fikseeritud juhtmestik peab olema teostatud vastavalt kehtivatele eeskirjadele.

Kui kodumasina läheduses asuvasse vahelduvvoolu pistikupessa on ühendatud mõni teine seade, veenduge, et toitejuhe ei puutuks kokku kuumade küpsetusaladega.

Kui toitejuhe on kahjustatud, tuleb see ohtude vältimiseks asendada tootja või volitatud teeninduse tehniku poolt.

Klaaskeraamilise pliidiplaadi kasutamine asjade hoidmiseks võib põhjustada selle kriimustada saamise või muu kahjustuse. Pliidiplaadil ei tohi soojendada alumiiniumfooliumisse või plastist anumasse paigutatud toitu. Sellised anumad võivad sulada ja põhjustada tulekahju või pliidiplaadi kahjustuse.

Ärge hoiustage kodumasina all temperatuuritundlike esemeid, nagu näiteks puhastusvahendeid, pihusteid jne.

Erinevate seadmete või komponentide värvitoonide erinevused sama disainig toodete vahel võivad ilmneda mitmesuguste tegurite mõjul, näiteks erinevad nurgad, mille all seadmeid vaadatakse, erinevat värvi tausta, materjalide ja ruumi valgustuse tõttu.

Enne seadme ühendamist



HOIATUS!

Enne seadme ühendamist lugege instruktsioonid tähelepanelikult läbi. Seadme ebaõigest ühendamisest või kasutamisest tingitud vead ja remont ei kuulu garantii alla.

Kodumasinat kirjeldus

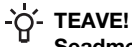

TEAVE!

Seadme funktsioonid ja varustus sõltuvad mudelist.

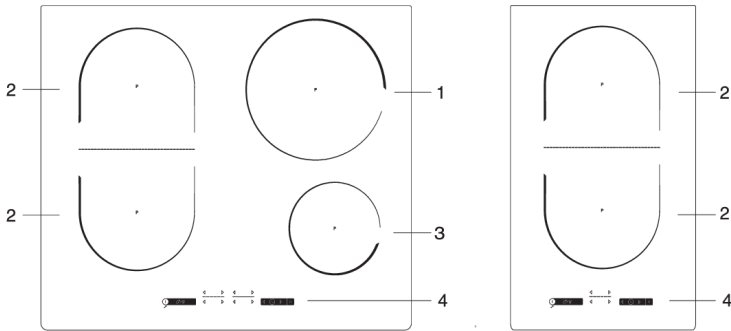

1. Induktsioonküpsetusala \varnothing 210 mm
2. Induktsioonküpsetusala \varnothing 180 mm
3. Induktsioonküpsetusala \varnothing 145 mm
4. Pliidiplaadi juhtmoodul

Tehnilised andmed

(vastavalt mudelile)

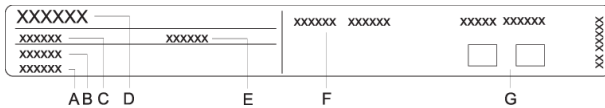

- A. Seerianumber
- B. Kood
- C. Tüüp
- D. Kaubamärk
- E. Mudel
- F. Tehnilised andmed
- G. Vastavuse indikaatorid / sümbolid

Seadme põhiteabega andmeplaat asub pliidiplaadi alumisel küljel. Teavet seadme tüübi ja mudeli kohta leiate garantiilehelt.

Enne esmakordset kasutamist

Kui teie pliidiplaadil on klaaskeraamiline pind, siis pühkige see üle natukese vedela pesuvahendiga niisutatud niiske lapiga. Ärge kasutage abrasiivseid puhastusaineid, nagu söövitavaid puhastusaineid, mis võivad pinda kriimustada, karedaid nuustikuid ega plekieemaldajaid.

Esmakordsel kasutamisel võib ilmneda iseloomulik "uue seadme lõhn"; see kaob järk-järgult.

Pliidirõngas

Klaaskeraamilise pliidiplaadi pind

- Pliidiplaat on vastupidav temperatuurimuutustele.
- Ärge kasutage klaaskeraamilist pliiti, kui see on mõranenud või katki. Kui pliidiplaadile kukub terav ese, võib pliidiplaat puruneda. Sellise sündmuse tagajärjed võivad olla nähtavad kohe või alles mõne aja pärast.
- Kui pliidiplaadile ilmub nähtav pragu, lülitage koheselt seadme toide välja.
- Veenduge, et küpsetusala ja toidunõu põhi on puhas ja kuiv. See tagab parema soojusjuhtivuse ja hoiab ära küttepinna kahjustamise.
- Ärge asetage küpsetusalale tühje kööginõusid. Kui asetate sellele tühja panni/poti, võib küpsetusala saada kahjustada. Enne panni/poti asetamist küpsetusalale pühkige panni/poti põhi kuivaks, et soojusjuhtivus oleks võimalik.

Küpsetusvõimsuse tasemed

Küpsetusala küttevõimsust saab seadistada 10 erinevale tasemele (olenevalt mudelist). Tabelis on toodud mõned kasutusnäited iga taseme kohta.

Küpsetusvõimsuse tase	Eesmärk
0	välja lülitatud, jääksoojuse kasutamine
1 - 2	toidu soojas hoidmine, väiksemate koguste aeglane küpsetamine (madalaim seadistus)
3	aeglane küpsetamine (jätkuküpsetamine pärast esialgset power boost funktsiooni kasutamist)
4 - 5	suurte koguste aeglane küpsetamine (jätkuküpsetamine), suuremate tükkide pannil röstimine
6	kõrvetamine ja pruunistamine
7 - 8	pruunistamine
9	suurte koguste küpsetamine, pruunistamine
P	Power Boost seadistus küpsetusprotsessi alustamiseks; sobib ka väga suurte toidukoguste jaoks

Soovitused energia säästmiseks

- Nõude ostmisel arvestage, et pannil/potil märgitud läbimõõt kehtib tavaliselt ülemise serva või kaane kohta, mis on üldjuhul suurem kui panni/poti põhja läbimõõt.
- Kui toit vajab pikaajalist valmistamist, kasutage kiirkeedupotti. Veenduge, et kiirkeedupotis oleks alati piisavalt vedelikku. Kui pliidiplaadile asetatakse tühi pott, võib see üle kuumeneda, mis omakorda võib kahjustada nii potti kui ka küpsetusala.
- Võimalusel sulgege pott või pann sobiva suurusega kaanega. Kasutage kööginõusid, mis sobivad valmistatava toidu kogusega. Suures, kuid osaliselt täis potis küpsetamine kulutab palju rohkem energiat.

Induksioonküpsetusala tööpõhimõte

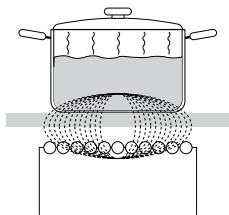

- Pliidiplaat on varustatud ülitõhusate induksioonküpsetusaladega. Soojus tekib otse panni/poti põhjas, kus seda kõige rohkem vajatakse. See väldib kadusid läbi klaaskeraamilise pinna. Energiatarve on tunduvalt väiksem kui tavalistel kiirgussoojenditega küpsetusaladel.
- Klaaskeraamilist küpsetusala ei kuumutata otseselt, vaid ainult kaudselt pannilt tagasi kiirgava soojusega. Pärast küpsetusala väljalülitamist näitab "H" jääksoojust.
- Induksioonküpsetusaladel teeb kuumutamise võimalikuks klaaskeraamilise pinna alla paigaldatud induksioonspiraal. Mähis kutsub esile magnetvälja, mis tekitab ferromagnetilise panni põhjas pöörisvoolu, mis omakorda kuumutab panni.

⚠ HOIATUS!

Kui suhkur või kõrge suhkrusisaldusega toit satub kuumale klaaskeraamilisele pliidiplaadile, pühkige koheselt pliidiplaati või eemaldage suhkur kaabitsaga, isegi kui küpsetusala on veel kuum. See hoiab ära klaaskeraamilise pinna kahjustumise.

Ärge kasutage kuumat klaaskeraamilist pliidiplaadi puhastamiseks pesu- ega muid puhastusvahendeid, kuna see võib pinda kahjustada.

Panni/poti tuvastamine

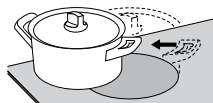
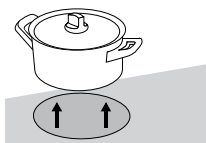

- Isegi kui küpsetusalal pole potti või panni või kui kasutatava panni/poti läbimõõt on väiksem kui küpsetusala läbimõõt, siis energiakadusid ei toimu.
- Kui pann/pott on küpsetusalast palju väiksem, on võimalus, et küpsetusala seda ei tuvasta. Kui küpsetusala on aktiveeritud, vilguvad tähis **U** ja valitud võimsustase vaheldumisi küpsetusvõimsuse näidikul.
- Kui küpsetusalale asetatakse väiksem pann või pott ja see tuvastatakse, kasutab pliidiplaat ainult nii palju võimsust, kui on vajalik panni/poti suurust arvesse võttes.

Induktsioonnõud

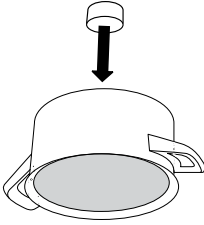

- Induktsioon töötab õigesti, kui kasutate sobivaid kööginõusid.
- Veenduge, et pott või pann paikneb küpsetusala keskel.
- Sobivad kööginõud: terasest keedunõud, emailiga kaetud teraspannid või malmpannid.
- Sobimatud kööginõud: legeeritud terasest kööginõud vasest või alumiiniumist põhjaga ja klaasist kööginõud.
- Magnetitest: Kontrollige väikese magnetiga, kas panni või poti põhi on ferromagnetiline. Kui magnet jääb panni põhja külge, siis sobib see induktsioonpliidile.

- Kui kasutate kiirkeedupotti, hoidke sellel silm peal, kuni õige rõhk on saavutatud. Esmalt seadistage küpsetusala maksimaalsele võimsusele; seejärel järgige kiirkeedupoti tootja juhiseid ning vähendage vajaduse korral küpsetusvõimsust.
- Hoolitsege, et suruõhupotis või mistahes muus potis või pannil oleks piisavalt vedelikku. Keedualal tühja poti ülekuumenemine võib kahjustada nii potti kui ka keeduala.
- Mõnel kööginõul ei ole täielikult ferromagnetilist põhja. Sellisel juhul soojeneb ainult magnetiline osa, ülejäänud põhi jääb jahedaks.
- Eriliste toidunõude kasutamisel järgige alati tootjapoolseid juhiseid.
- Parimate küpsetustulemuste saavutamiseks peab keedunõu põhja ferromagnetiline ala vastama küpsetusala suurusele. Kui küpsetusala panni ei tuvasta, proovige asetada see teisele väiksema läbimõõduga küpsetusalale.

Küpsetusala	Panni/poti põhja minimaalne läbimõõt
Ø 145 mm	Ø 90 mm
Ø 180 mm	Ø 145 mm
Ø 210 mm	Ø 130 mm

Panni/poti põhi peab olema sile.

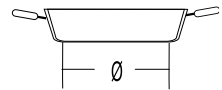
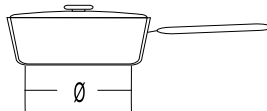
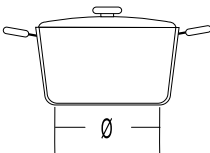

Pliidiplaadi kasutamine

Juhtseade

(vastavalt mudelile)

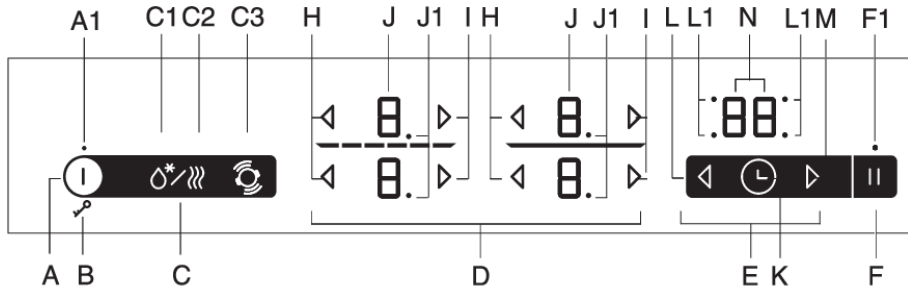

A Pliidiplaat sisse/välja klahv

A1 Sisse/välja/lapseluku märgutuli

B Lukk/lapselukk

C Sulatamise/taassoojenduse klahv

C1 Sulatamise märgutuli

C2 Taassoojenduse märgutuli

C3 Panni/poti asendi tuvastamine koos küpsetusalade automaatse ühendamisega

D Küpsetusala juhtnupud

E Taimeri funktsioonid

F Stopp/mine/mälu funktsioon

F1 Stopp/mine ja mälu funktsiooni märgutuli

H Võimsuse vähendamise klahv

I Võimsuse suurendamise klahv

J Võimsustaseme kuvad

J1 Kümnenndpunkt, mis näitab küpsetusala pooleastmelist võimsustaset

K Programmitaimer sisse/välja

L Programmitaimeri seadistusklahv (-)

L1 Märgutuli aktiivse programmitaimeri jaoks vastavatel küpsetusaladel

M Programmitaimeri seadistusklahv (+)

N Kellaaja kuva

Näidikud toimivad ka sätete reguleerimise klahvidena.

Pliidiplaadi sisse lülitamine

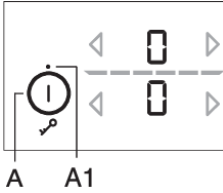

- Asetage kõõginõud pliidiplaadile.
- Pliidiplaadi sisselülitamiseks puudutage sisse/välja klahvi (A).
- Kõigile küpsetusala näidikutele ilmub "0".
- Kõlab lühike piiks.

TEAVE!

Kui 10 sekundi jooksul ühtegi küpsetusala sisse ei lülitata, lülitub pliidiplaat välja.

Küpsetusalade sisselülitamine

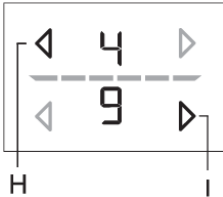

- Puudutage soovitud küpsetusala näidikut. Valitud näidik hakkab vilkuma.
- Valitud küpsetusala töövõimsuse määramiseks kasutage nuppe (H) ja (I).
- Küpsetusala jääb aktiveerituks.

- Kui pliidiplaat ei tuvasta valitud küpsetusalal ühtki panni/potti, kuvatakse sümbol . Kui te ei aseta panni/potti valitud küpsetusalale 2 minuti jooksul, lülitub küpsetusala automaatselt välja.

TEAVE!

Näidikud toimivad ka sätete reguleerimise klahvidena.

Küpsetusala seadete muutmise

Valitud küpsetusala võimsustaset saab reguleerida (H) või (I) klahviga.

Võimsustaseme kiiremaks suurendamiseks või vähendamiseks puudutage ja hoidke all klahvi (H) või (I).

Automaatne kiirkuumutus

Kõik küpsetusalad on varustatud spetsiaalse mehhanismiga, mis seab toiduvalmistamise alguses küpsetusvõimsuse maksimumile, sõltumata tegelikust võimsuse seadistusest. Mõne aja pärast lülitub küpsetusala võimsus tagasi algselt seadistatud tasemele. Automaatset kiirkuumutamist saab aktiveerida igal keedutsoonil mistahes küpsetusvõimsuse jaoks, välja arvatud tase "9" ja "P".

Automaatne kiirkuumutusfunktsioon sobib roogade jaoks, mida tuleb kuumutada ja seejärel pikemat aega küpsetada, ilma et oleks vaja pidevat järelevalvet.

Automaatne kiirkuumutusfunktsioon sobib roogade jaoks, mida tuleb kuumutada ja seejärel pikemat aega küpsetada, ilma et oleks vaja pidevat järelevalvet.

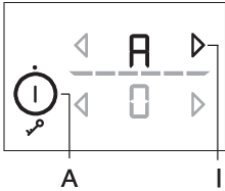

- Pliidiplaat lülitatakse sisse ja sobiv pann/pott asetatakse ühele küpsetusaladest.
- Valige soovitud küpsetusala, mis tuleb välja lülitada (näidikule ilmub "0").
- Vajutage vastavat (H) või (I) klahvi ja hoidke seda umbes 3 sekundit all, kuni kuulete lühikest piiksu. A ja S vilguvad vaheldumisi ekraanil.

- A ja valitud võimsustase kuvatakse vaheldumisi võimsustaseme näidikul. Kui automaatne kiirkuumutusaeg läbi saab, lülitub küpsetusala automaatselt valitud tasemele, mida kuvatakse seejärel pidevalt.

Automaatne kiirkuumutuslaud

Võimsustase	1	2	3	4	5	6	7	8
Automaatne kiirkuumutusaeg (sek)	40	70	120	180	260	430	120	195

Automaatse kiirkuumutuse väljalülitamine

Kui automaatse kiirkuumutuse ajal küpsetusvõimsust vähendatakse, lülitub automaatne kiirkuumutus selle küpsetusala jaoks välja.

Automaatfunktsiooni saab välja lülitada, valides vastava küpsetusala ja vähendades võimsuse tasemele "0". Seejärel määrake uus võimsustase.

Ühendatud küpsetusala

(vastavalt mudelile)

- Mõned mudelid võimaldavad ühendada kaks vasakpoolset küpsetusala üheks suureks ühendatud küpsetusalaks. Seega saab kombineeritud küpsetusväljale asetada suure ovaalse panni või resti. Pann/pott peab olema piisavalt suur, et katta ülemise ja alumise küpsetusala keskosa.
- Panni/poti maksimaalne suurus: 40 x 25 cm. Soojuse ühtlaseks jaotumiseks soovime kasutada paksu põhjaga ahjuvormi või panni. Küpsetamise ajal toidunõu või pann kuumeneb. Olge ettevaatlik, et vältida põletusi.
- Küpsetusnõud pliidiplaadile asetades veenduge, et see ei kataks juhtmoodulit.

⚠️ TEAVE!

Pann/pott peaks alati katma küpsetusala keskosa!

Ühendatud küpsetusala aktiveerimine

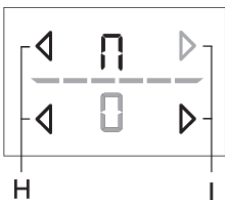

- Lülitage pliidiplaat sisse, vajutades sisse/välja andurile (A).
- Puudutage korraga kahte andurit ja hoidke neid all 3 sekundit (H). Märk H kuvatakse tagumise ala näidikul, mis näitab, et kaks küpsetusala on ühendatud.
- Määrake ühendatud küpsetusala soovitud võimsus.

- Ühendatud ala võimsustaseme muutmiseks toiduvalmistamise käigus kasutage alumise küpsetusala puhul klahve (H) ja (I).

TEAVE!

Ühendatud küpsetusala ei võimalda töötada power boost funktsiooniga; saadaval on ainult kuni 9 võimsusastet.

Ühendatud küpsetusala välja lülitamine

- Seadistage kombineeritud küpsetusala võimsustasemeks "0". Märk  kaob ja kuumutus lülitub välja.
- Mõlemad küpsetusalad töötavad iseseisvalt.

Panni/poti asendi tuvastamine koos küpsetusalade automaatse ühendamisega

(ainult mõnedel mudelitel.)

Panni/poti asendi tuvastamine aktiveeritakse automaatselt 10 sekundi jooksul pärast pliidi sisselülitamist. Kui pliidiplaadil on pann/pott, siis tuvastab panni/poti tuvastamise funktsioon selle asendi ja olenevalt panni/poti suurusest ühendab küpsetusalad automaatselt. Kaks külgnevat küpsetusala saab muuta üheks suureks küpsetusalaks.



Märk  kuvatakse tagumise ala näidikul, mis näitab, et kaks küpsetusala on ühendatud.

- Määrake ühendatud küpsetusala soovitud võimsus.
- Ühendatud ala võimsustaseme muutmiseks toiduvalmistamise käigus kasutage alumise küpsetusala puhul klahve (H) ja (I).

TEAVE!

Ühendatud ala puhul ei ole power boost funktsioon P võimalik. Maksimaalne võimsustase saab olla 9.

Panni/poti asendi automaatse tuvastamise funktsiooni saab igal ajal 10 sekundiks aktiveerida, kui vajutada panni/poti tuvastamise nupule C3. Automaatne panni/poti tuvastamine ja küpsetusalade automaatne ühendamine toimivad ainult küpsetusalade puhul, mida ei ole veel sisse lülitatud. Küpsetusalade ühendamise saab välja lülitada, seadistades võimsustasemeks "0".

Kui küpsetusala ei ole nõusid:

- Lülitage pliidiplaat sisse. Kõikidel küpsetusalad on seadistatud tasemele "0".
- Asetage pann/pott ükskõik millisele küpsetusalale. Küpsetusalas, millele on asetatud pann/pott, hakkab vilkuma "0". Küpsetusala võimsust saab reguleerida, vajutades vastava ala nuppu (H) või (I). Funktsioon ühendab sõltuvalt panni/poti suurusest automaatselt pliidiplaadi vasakul küljel olevad küpsetusalad.
- Järgmise panni/potiga saate toimida samamoodi.

Kui küpsetusanum on juba pliidiplaadile asetatud:

- Lülitage pliidiplaat sisse.
- Küpsetusalas, millele on asetatud pann/pott, vilgub näidikul "0". Küpsetusala võimsust saab reguleerida, vajutades vastava ala nuppu (H) või (I).
- Kui küpsetusalal on mitu panni/potti, siis tuvastab pliidiplaat automaatselt kõik pannid/potid ning kõigi alade, kuhu on asetatud pann/pott, hakkab näidikutel vilkuma "0".

Küpsetusala võimsust saab reguleerida, vajutades vastava ala nuppu (H) või (l); edasi jätkake järgmise küpsetusalaga.

Esimese 10 sekundi jooksul saab poti/panni automaatset tuvastamist välja lülitada ka kasutajaseadetest, kasutades "Au" parameetrit. Vaadake peatükki Kasutaja seadistused.

Funktsiooni saab kasutada, kui pann/pott on juba pliidiplaadile asetatud või kui pliidiplaat on tühi.

Power Boost

(vastavalt mudelile)

Kiireks küpsetamiseks saab küpsetusaladel aktiveerida power boost funktsiooni. See võimaldab teil lisavõimsust kasutades kiiresti soojendada suures koguses toitu. Power boost funktsioon on aktiivne mitte rohkem kui 10 minutit; seejärel vähendatakse võimsust automaatselt 9ni. Kui pliidiplaat ei ole liiga kuum, saab power boost funktsiooni uuesti 10 minutiks taasaktiveerida pärast selle väljalülitamist. Ülekuumenemise vältimiseks võib seadme elektrooniline juhtimisfunktsioon Power Boost funktsiooni varem välja lülitada ja vähendada võimsustaset 9ni.

Funktsiooni Power Boost aktiveerimine



Pliidiplaat lülitatakse sisse ja sobiv pann/pott asetatakse ühele küpsetusaladest.

- Valige küpsetusala.
- Seadistage võimsustasemeks 9, seejärel vajutage klahvi (l).
- Ekraanil kuvatakse sümbol "P". Funktsioon on aktiveeritud.

Funktsiooni Power Boost deaktiveerimine

- Vajutage klahvi (H). Power boost funktsioon lülitatakse välja ja töövõimsus naaseb tasemele 9.
- Võimsust saab soovitud tasemeni vähendada, vajutades klahvi (H).

Kaitse ülekuumenemise eest

- Pliidil on jahutusventilaator, mis jahutab toiduvalmistamise ajal elektroonilisi komponente. Ventilaator võib mõneks ajaks tööle jääda ka pärast toiduvalmistamisega lõpetamist.
- Induktsioonpliidiplaadil on ka ülekuumenemiskaitse, mis kaitseb elektroonilisi komponente kahjustuste eest. Kaitse töötab mitmel tasandil. Kui küpsetusala temperatuur tõuseb väga kõrgele, väheneb küpsetusvõimsus automaatselt. Kui sellest ei piisa, väheneb küpsetusala võimsus jätkuvalt või turvamehhanismid lülitavad küpsetusala täielikult välja. Sellisel juhul kuvab näidik "F2". Kui pliidiplaat on jahtunud, on selle koguvõimsus taas saadaval.

Lapselukk / lukk

Pliidiplaadi saab lukustada tahtmatu aktiveerimise eest.

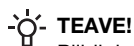

TEAVE!

Pliidiplaat peab olema välja lülitatud või ooterežiimis.

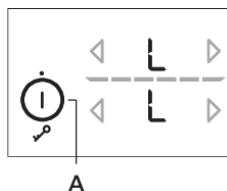

Pliidiplaadi juhtnuppude lukustamine

Puudutage sisse/välja klahvi ja hoidke seda all 3 sekundit. Küpsetusala võimsusnäidikul kuvatakse "L". Pliidiplaat on nüüd lukustatud. 5 sekundi pärast lülitub pliidiplaat automaatselt välja ooterežiimile.

Pliidiplaadi juhtnuppude lahti lukustamine

Pliidiplaadi lahti lukustamiseks toimige samamoodi nagu selle lukustamisel. Pliidiplaat peab olema välja lülitatud. Puudutage sisse/välja klahvi ja hoidke seda all 3 sekundit. "L" küpsetusala võimsusnäidikutel muutub "0"-ks. Pliidiplaat on nüüd lukust lahti ja kasutamiseks valmis.

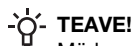

TEAVE!

Märkus: Kui lapseluku/luku funktsioon (B) on aktiveeritud kasutaja seadistusrežiimis (vt peatükki Kasutaja seadistusrežiim, parameeter "Loc"), siis pliidiplaat lukustub automaatselt iga kord, kui see välja lülitatakse.



TEAVE!

Enne puhastamist aktiveerige lukustusfunktsioon, et vältida pliidiplaadi tahtmatut sisselülitamist.

Sulatamine/taassoojendamine

Sulatamise/taassoojendamise funktsiooni aktiveerimiseks vajutage klahvi (C). Sulatamise korral hoitakse toidu temperatuuri umbes 42 °C juures; taassoojendamise korral hoitakse seda umbes 70 °C juures. Tegelik temperatuur võib sõltuda toiduvalmistamisanuma tüübist ja toidu kogusest.

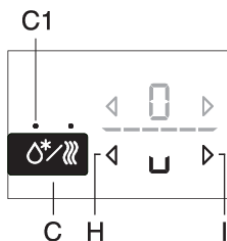

Sulatusfunktsiooni aktiveerimine

Pliidiplaadi sisselülitamiseks vajutage klahvi (A). Asetage sobiv pann/pott valitud küpsetusalale. Puudutage üks kord klahvi (C); märgutuli (C1) süttib. Puudutage valitud küpsetusala klahvi (H) või (I). Ekraanile ilmub sümbol "u".

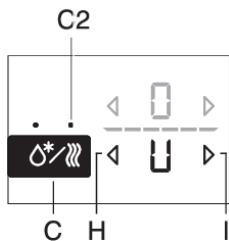

Taassojendusfunktsiooni aktiveerimine

Pliidiplaadi sisselülitamiseks vajutage klahvi (A). Asetage sobiv pann/pott valitud küpsetusalale. Puudutage kaks korda klahvi (C); märgutuli (C2) süttib. Puudutage valitud küpsetusala klahvi (H) või (I). Ekraanile ilmub sümbol "U".

Sulatamise/taassojendamise funktsiooni välja lülitamine

- Puudutage valitud küpsetusala klahvi (H) või (I).
- Küpsetusala lülitub välja ja ekraanile ilmub "0".

Taimeri funktsioonid

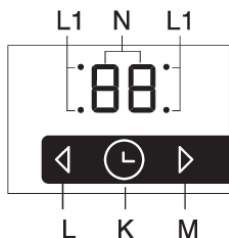

See funktsioon võimaldab kahte töörežiimi:

1. **Minutilugeja seadistamise (allesjäänud aja loenduri)** funktsioon kehtib kogu pliidiplaadile. Selle funktsiooniga piiksub pliidiplaat ainult siis, kui seadistatud aeg läbi saab.
2. **Programmi taimeri seadistus** kehtib valitud küpsetusala kohta. Iga küpsetusala jaoks saab seadistada eraldi taimeri. Kui seadistatud aeg saab läbi, lülitub küpsetusala automaatselt välja.

1 Alles jäänud aja loendur

Minutiloendur töötab iseseisvalt ja see ei ole seotud ühegi küpsetusala tööga. Kui alles jäänud aja loendur on seadistatud, jätkab see alles jäänud aja lugemist isegi siis, kui lülitate pliidiplaadi välja. Minutiloendurit saab välja lülitada ainult siis, kui pliidiplaat on sisse lülitatud.

- Loenduri aktiveerimiseks puudutage klahvi (K). Loenduri näidikule (O) ilmub "00". Puudutage klahve (L) ja (M), et määrata aeg vahemikus 1 kuni 99 minutit.
- Pärast määratud aja möödumist aktiveeritakse alarm; küpsetusala siiski välja ei lülitu.
- Lülitage alarm välja, puudutades mistahes klahvi; teise võimalusena lülitub see teatud aja möödudes automaatselt välja.
- Minutiloenduri funktsioon jääb aktiivseks ka siis, kui pliidiplaat klahvi (A) abil välja lülitatakse.
- Alles jäänud aja loenduse viimase minuti jooksul kuvatakse alles jäänud aega sekundites.

2 Programmi taimer

Programmi taimer muudab küpsetusprotsessi lihtsamaks, võimaldades näha ja seadistada valitud küpsetusala küpsetusaega. Kui taimerile seatud aeg saab läbi, lülitub küpsetusala automaatselt välja ja annab helisignaali. Lülitage helisignaali sisse, puudutades mistahes klahvi; teise võimalusena lülitub see mõne aja pärast automaatselt välja. Väljalülituse taimerit saab seadistada kõikide küpsetusalade jaoks eraldi. Programmi taimerit saab seadistada ainult aktiivse küpsetusala jaoks.

- Taimeri aktiveerimiseks puudutage klahvi (K). Taimeri näidikule (O) ilmub "00". Puudutage uuesti anduriklahvi (K). Vastava küpsetusala punkt (L1) hakkab vilkuma.
- Puudutage klahve (L) ja (M), et määrata aeg vahemikus 1 kuni 99 minutit.
- Kui soovitud väärtus on seadistatud, algab alles jäänud aja loendamine. Punkt (L1), mis näitab, millisele küpsetusalale on taimeri funktsioon seadistatud, jätkab vilkumist.

- Pärast seadistatud aja möödumist kostub helisignaal ja küpsetusala lülitub välja. "00" hakkab vilkuma kella ekraanil.
- Lülitage alarm välja, puudutades mistahes klahvi; teise võimalusena lülitub see teatud aja möödudes automaatselt välja.

Seadistatud küpsetusaja muutmine

Alles jäänud küpsetusaega saab küpsetamise ajal igal hetkel muuta. Puudutage väljalülitustaimerit nuppu (K), et valida soovitud küpsetusala taimeri kuva. Vastav märgutuli (L1) hakkab vilkuma. Uue soovitud küpsetusaja seadistamiseks puudutage klahvi (L) või (M).

Alles jäänud küpsetusaja kuvamine

Kui aktiveeritud on mitu taimeri seadistust, saab alles jäänud küpsetusaega kuvada, puudutades klahvi (K).

Taimeri lähtestamine

Valige soovitud taimeri kuva, vajutades klahvi (K) (vt jaotist Seadistatud küpsetusaja muutmine). Kuvatakse seadistatud taimer ja süttib vastava küpsetusala märgutuli. Puudutage klahvi (M), et määrata väärtuseks "00" või vajutage samaaegselt klahve (L) ja (M), et lähtestada kohe väärtuseks "00".

Küpsetusprotsessi peatamine – Stop&Go (paus)

Funktsiooni Stop&Go saab kasutada kogu pliidiplaadi töö peatamiseks kuni 10 minutiks. Kõik küpsetusalad lülituvad ajutiselt automaatselt välja. See on mugav, kui näiteks ühe panni sisu on üle keenud ja soovite pliidiplaati puhastada.

Funktsiooni Stop&Go aktiveerimine

Vähemalt üks küpsetusala peab olema aktiivne. Puudutage Stop&Go funktsiooni klahvi (F). Kõlab lühike piiks. Kõik seadistused hakkavad näidikutel vilkuma; pausiklahv süttib ja hakkab samuti vilkuma. Kõik programmi taimeri või minutiloenduri seadistused peatatakse. Kõik klahvid on passiivsed, välja arvatud pausi (stopp/mine) klahv ja sisse/välja klahv. Kui te 10 minuti jooksul ühtegi klahvi ei vajuta, lülituvad kõik aktiivsed küpsetusalad automaatselt välja.

Funktsiooni Stop&Go deaktiveerimine

Vajutage 10 minuti jooksul uuesti pausiklahvi. Pliidiplaat jätkab tööd enne pausi seadistatud sätetega.

Mälu funktsioon

See funktsioon võimaldab teil taastada kõik küpsetusala seadistused, kui pliidiplaat kogemata välja lülitati. Seda saab siiski teha vaid viie sekundi jooksul pärast pliidiplaadi väljalülitamist.

Kasutage sisse/välja klahvi, et lülitada pliidiplaat uuesti sisse 5 sekundi jooksul pärast selle väljalülitamist. Klahv (F) vilgub näidikul 5 sekundit. Selle aja jooksul puudutage seda klahvi ja kõik seadistused, mis olid aktiivsed vahetult enne pliidiplaadi väljalülitamist, taastatakse.

Automaatne väljalülitus

Kui klahvid on toiduvalmistamise ajal liiga kaua aktiveeritud (nt vedeliku mahaloksumise või sensorklahvide kohale asetatud eseme tõttu), lülituvad kõik küpsetusalad 10 sekundi pärast välja.

Sümbol  vilgub ekraanil.

Ese tuleb eemaldada või mahaloksunud vedelik eemaldada sensorklahvidelt 2 minuti jooksul; vastasel juhul lülitub pliidiplaat automaatselt välja. Viimaseid seadistusi saab taastada mälu funktsiooniga, kasutades nuppu Stop&Go klahvi.

Küpsetusala välja lülitamine

Küpsetusala väljalülitamiseks kasutage vastavat (H) klahvi, et seadistada väärtuseks "0". Küpsetusala kiireks väljalülitamiseks puudutage samaaegselt vastavaid (H) ja (I) klahve. Kuulete lühikest piiksu ja näidikul kuvatakse "0".



TEAVE!

Kui kõigi küpsetusala võimsus on seadistatud väärtusele "0", lülitub küpsetusala automaatselt välja 10 sekundi pärast.

Jääksoojuse indikaator

Klaaskeraamiline pliidiplaat on varustatud ka jääksoojuse näidikuga "H". Klaaskeraamilist küpsetusala ei kuumutata otseselt, vaid ainult kaudselt pannilt/potilt tagasi kiirgava soojusega. Kuni sümbol "H" põleb pärast pliidiplaadi väljalülitamist, on küpsetusala jääksoojus, mida saab kasutada toidu soojas hoidmiseks või sulatamiseks. Kui märk "H" kaob, võib küpsetusala siiski veel kuum olla. Olge ettevaatlik, kuna esineb põletusohu!

Maksimaalne küpsetusaeg

Ohutuse huvides on iga küpsetusala küpsetusaeg piiratud maksimaalse kestusega.

Maksimaalne küpsetusaeg sõltub viimati seadistatud võimsustasemest. Kui võimsustaset ei muudeta, lülitub küpsetusala pärast maksimaalse küpsetusaja saavutamist automaatselt välja.

Küpsetusvõimsuse tase	U	u	1	2	3	4	5	6	7	8	9	P*
Maksimaalne tööaeg (tundides)	2	8	8	8	6	6	4	4	2	1,5	1,5	1,5

* 10 minuti pärast väheneb võimsustase automaatselt 9ni; 1,5 tunni pärast lülitatakse küpsetusala välja.

Kogu pliidiplaadi väljalülitamine

Pliidiplaadi saab igal ajal välja lülitada, puudutades sisse/välja klahvi.

Kasutaja seadistused

Helisignaali, automaatsete funktsioonide ja luku parameetrite seadistamine

Saate reguleerida helisignaali tugevust, akustilise alarmi kestust, seadme maksimaalset koguvõimsust ja automaatse lukustuse seadistusi. Parameetrite seadistuste menüü aktiveerimiseks vajutage pausiklahvi (F) kui seade on välja lülitatud ja hoidke seda all 3 sekundit.

Taimeri ekraanile ilmub esimene parameeter "Uo", mis näitab helisignaali helitugevust (valjust). Parameetri tüübi valimiseks kasutage taimeri klahvi (K). Seadistuse reguleerimiseks vajutage taimeri seadistusnuppe (L) ja (M).

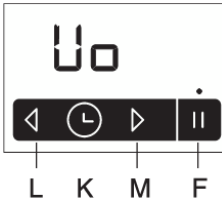

Uo: Helisignaali ja alarmi helitugevus (valjus)

So: Akustilise alarmi kestus

Lo: Automaatne lukustus

Au: Automaatne panni/poti tuvastus

Po: Maksimaalne koguvõimsus

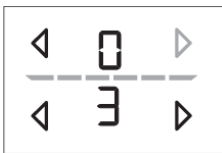

Parempoolsetel küpsetusala võimsustaseme näidikutel kuvatakse praegu seadistatud parameetri väärtus. Väärtust saab reguleerida, vajutades küpsetusala klahvi (H) või (I). Kõiki parameetreid saab kinnitada ja salvestada, vajutades pausiklahvi (F) ja hoides seda all 2 sekundit. Seejärel kostab lühike piiks. Kui te ei soovi uusi parameetriseadistusi salvestada, sulgege kasutaja seadistuste režiim, vajutades sisse/välja klahvi.

Helisignaali ja alarmi helitugevus (valjus) "Uo"

Seadistada saab järgmisi väärtusi:

00 ekraanil = väljas (ei kehti alarmi ja vea helisignaali kohta)

01 ekraanil = minimaalne helitugevus

02 ekraanil = keskmine helitugevus

03 ekraanil = maksimaalne helitugevus (vaikimisi)

Iga muudatuse korral kostab lühike helisignaali äsja seadistatud helitugevusega.

Akustilise alarmi kestus "So"

Seadistada saab järgmisi väärtusi:

05 ekraanil = 5 sekundit

1.0 ekraanil = 1 minut

2.0 ekraanil = 2 minutit (vaikimisi)

Laste turvalukk "Lo"

Kui automaatlukustusfunktsioon on kasutaja seadistusrežiimis aktiveeritud, lukustub pliidiplaat automaatselt iga kord, kui see välja lülitatakse.

00 ekraanil = väljas (vaikimisi)

01 seadme ekraanil = sees

Panni/poti tuvastamine koos küpsetusalade automaatse ühendamisega "Au"

Kui panni/poti tuvastamise funktsioon koos automaatse küpsetusalade ühendamisega on kasutaja seadistusrežiimis välja lülitatud, siis töötab seade alati käsitsi (10-sekundiline automaatne panni/poti tuvastamine ei toimu iga kord, kui seade sisse lülitatakse).

0 seadme ekraanil = väljas

1 ekraanil = sees (vaikimisi)

Maksimaalne koguvõimsus "Po"

Kui teie kodu elektripaigaldisel on erinevad voolupiirangud, saate keeduplaadi maksimaalset energiatarbimist vähendada:

6.0 ekraanil = 6,0 kW = 2 × 16 A

7.2 ekraanil = 7,2 kW = 2 × 16 A (vaikimisi)



TEAVE!

Kui võimsustase on piiratud, saab piirata ka seadistusi ja sellest tulenevat küpsetusvõimsust. Seade on varustatud võimsushaldussüsteemiga, mis tagab, et võimsuse piiramise mõju on minimaalne.

Hooldus ja puhastamine

Peale igat kasutuskorda oodake, kuni klaaskeraamiline pind on jahtunud ja puhastage see siis. Vastasel korral võivad plekid pinnale, järgmisel korral kui pliidiplaati kasutate, kinni kõrbeda.

Regulaarseks klaaskeraamilise pliidiplaadi hooldamiseks kasutage spetsiaalseid tooteid, mis tekitavad pinnale kaitsekihi ja sellega väldivad mustuse pinnale kinni kleepumist.

Enne klaaskeraamilise pliidiplaadi igakordset kasutamist pühkige tolm ja muud mustuse osakesed, mis võiksid pinda kahjustada, plaadi pinnalt ja toidunõude põhjalt.

TEAVE!

Terasnuustikud, karedad nõudepesukäsnaad ja küürimispulbrid võivad kriimustada pinda. Pinda võib samuti kahjustada söövitavad aerosoolpuhastid ja ebasobivad vedelikud.

Söövitavate abrasiivsete puhastusvahendite/ainete, karedate või kahjustunud põhjadega toidunõude kasutamine võib jätta pindadele jäljed.

Kasutage niisket lappi, et pühkida ära väiksemad mustuseosakesed. Seejärel kuivatage pind.

Veeplekide eemaldamiseks kasutage nõrka äädikalahust. Siiski ärge kasutage seda lahust raami pühkimiseks (ainult osadel mudelitel), kuna see võib kaotada oma läike. Ärge kasutage agressiivseid aerosoole või katlakivieemaldajaid.

Kasutage plekkide eemaldamiseks spetsiaalseid klaaskeraamilise pinna puhastusaineid. Järgige alati tootjapoolseid juhiseid. Pühkige alati hoolikalt peale puhastamist ära puhastusainete jäägid, kuna need võivad järgmine kord, kui kuumutate pliidiplaati, kahjustada selle pinda.

Kinnikõrbenud plekkide eemaldamiseks kasutage kaabitsat. Olge kaabitsa kasutamisel ettevaatlik, et te ei vigastaks ennast.

TEAVE!

Kaabits ei kuulu seadme varustusse.

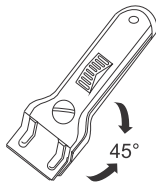

TEAVE!

Kasutage kaabitsat ainult juhul, kui mustust ei õnnestu eemaldada niiske lapi või spetsiaalse klaaskeraamilise pinna puhastusainega.

Hoidke kaabitsat õige nurga all (45° kuni 60°). Suruge kaabitsat õrnalt vastu klaasi ja lükake mustuse eemaldamiseks seda üle pleki. Hoolitsege, et kaabitsa plastikust käepide (osadel mudelitel) ei puutuks vastu tulist keeduala.

TEAVE!

Ärge suruge kaabitsat jõuga vastu klaasi ja ärge kriimustage pliidiplaadi panda selle otsa või teraga.

Kui pliidiplaadile satub suhkrut või suhkrusisaldusega toitu, eemaldage see klaaskeraamiliselt pinnalt koheselt kaabitsaga, isegi kui pliidiplaat on veel tuline, kuna suhkur võib kahjustada püsivalt klaaskeraamilist pinda.

Rikkeotsingu ja tõrgete tabel

Garantiiperioodi ajal tohivad mistahes remonti teostada vaid volitatud hooldustöökajad.

Enne mistahes remondi alustamist kontrollige, et seade on vooluvõrgust välja lülitatud, selleks eemaldage kaitse või tõmmake toitejuhe seinakontaktist välja.

Seadme omavoliline remont võib tekitada elektrilöögi ja lühise ohtu; seetõttu ärge seda tehke. Jätke selline töö asjatundja või hooldustehniku hooleks.

Seadme kasutamisel tekkivate väikeste probleemide korral vaadake sellest juhendist, kas saate probleemi ise lahendada.

Kui seade ei tööta korralikult või on sobimatu kasutamise või käsitsemise tõttu üldse ebapiisav, ei ole hooldustehniku kohalekutsumine tasuta isegi garantiiaja jooksul.

Hoidke juhised hiljem kasutamiseks alles ja andke need üle seadme edaspidistele omanikele või kasutajatele.

Järgnevalt on toodud mõned soovitud lihtsamate probleemide kõrvaldamiseks.

Probleem/viga	Põhjus
Teie kodu peakaitse põleb sageli läbi.	Kutsuge hooldustehnik.
Pidev piiks ja kuva 	Üle anduri pinna valgunud vesi või andurite kohale asetatud objekt. Pühkige anduri pinda.
F2 ekraanil	Küpsetusala on üle kuumenenud. Oodake kuni küpsetusala jahtub.
F ekraanil	See näitab, et töö ajal on ilmnenud tõrge.

Probleemide püsimisel vaatamata eespool kirjeldatud nõuannete järgimisele, pöörduge volitatud hooldustehniku poole. Garantii ei hõlma seadme valest ühendamisest või kasutamisest tulenevat remonti ega garantiinõudeid. Sel juhul tasub kasutaja remondikulud ise.

HOIATUS!

Enne remonti ühendage seade vooluvõrgust lahti (eemaldades kaitseme või eemaldades pistiku seinakontaktist).

Müra induktsioonküpsetamise ajal

Mürad ja helid	Põhjus	Lahendus
Induktsiooni tekitatud töömüra	Induktsioontehnoloogia põhineb mõnede metallide omadustel elektromagnetilise mõju all. Selle tulemusena tekivad niinimetatud pöörisvoolud, mis sunnivad molekule võnkuma. Need võnked (vibratsioonid) muundatakse soojuseks. Sõltuvalt metalli tüübist võib see põhjustada vaikset müra.	See on normaalne ja ei ole mingi rikke tagajärg.
Trafolaadne sumin	Esineb suure võimsusega toiduvalmistamisel. Selle põhjuseks on pliidiplaadilt potile või pannile kantud energia hulk.	See müra kaob või nõrgeneb, kui vähendate võimsustaset.
Toiduvalmistamisnõude vibratsioon ja praksumine	See müra esineb erinevatest materjalidest valmistatud kööginõude (pottide või pannide) puhul.	See tuleneb vibratsioonist piki erinevate materjalikihtide külgnepvaid pindu. Antud müra sõltub kööginõudest. See võib erineda sõltuvalt küpsetatava toidu kogusest ja tüübist.
Ventilaatori müra	Induktsioonelektroniliste komponentide õigeks tööks on vaja temperatuuri reguleerimist. Seetõttu on pliidiplaadil ventilaator, mis jahutab elektroonikat sõltuvalt tajutavast temperatuurist.	Kui temperatuur jääb liiga kõrgeks, võib ventilaator töötada ka pärast pliidiplaadi väljalülitamist.

Sisseehitatud pliidi paigaldamine

Paigaldusprotseduur

- Töötasapind peab olema täielikult tasane.
- Kaitske lõigatud ava servi sobival viisil.
- Ühendage pliidiplaat vooluvõrku (vt pliidiplaadi vooluvõrku ühendamise juhiseid).
- Sisestage pliidiplaat lõigatud avasse.

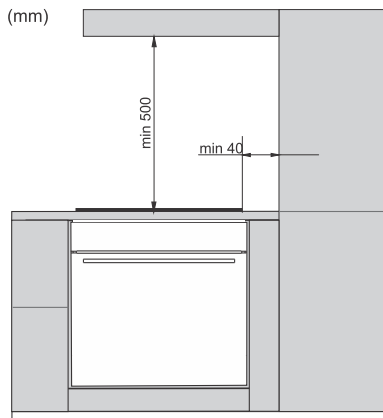

- Seadme paigaldamist köögi töötasapinnale ja selle ühendamist vooluvõrku tohib teostada ainult vastava kvalifikatsiooniga tehnik.
- Köögimööbli spoon või muu viimistlus, millesse pliidiplaat integreeritakse, tuleb töödelda kuumakindla liimiga (100 °C); vastasel juhul võib tööpinna viimistlus muuta värvi või deformeeruda.
- Täispuidust nurkade kasutamine küpsetusala taha jääval töötasapinnal on lubatud ainult juhul kui vahemaa nurkade ja pliidiplaadi vahel on vähemalt paigaldusskeemil näidatu või üle selle.
- Pliidiplaat on mõõtmetega, mis võimaldavad selle integreerimise töötasapinda köögimööbli kohale, laiusega 600 mm või rohkem.

- Rippuvad või seinale kinnitatavad köögielemendid tuleks paigaldada piisavalt kõrgele, et tööprotsessi mitte häirida.
- Pliidiplaadi ja köögikubu vaheline kaugus ei tohiks olla väiksem kui köögikubu paigaldamise juhistes näidatud. Minimaalne kaugus on 500 mm.
- Seadme serva ja külgneva kõrge köögimööbli elemendi vaheline kaugus peab olema vähemalt 40 mm.
- Täispuidust nurkade kasutamine küpsetusala taha jääval töötasapinnal on lubatud ainult juhul kui vahemaa nurkade ja pliidiplaadi vahel on vähemalt paigaldusskeemil näidatu või üle selle.
- Minimaalne vahemaa integreeritud pliidiplaadi ja tagaseina vahel on näidatud paigaldusjoonisel.

Õhukavad köögikapi alaosas.

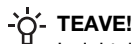

TEAVE!

Induktsioonpliidi elektrooniliste komponentide tavapärase töö eeldab piisavat õhuringlust.

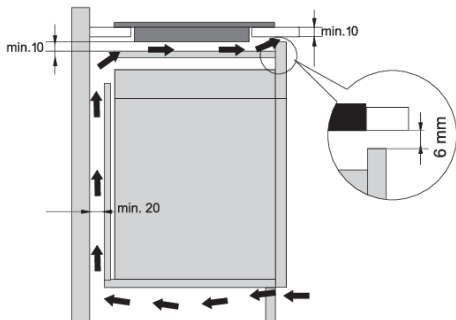

Sahtliga alumine kapp

- Kapi tagumises seinas peab olema ava, mille kõrgus on terve kapi laiuses vähemalt 140 mm. Peale selle peab kapi esiküljel olema terve kapi laiuses vähemalt 6 mm kõrgusega ava.
- Pliidiplaadi alla tuleb kogu pikkuses paigaldada horisontaalne vahesein. Seadme alumise serva ja vahepaneeli vahele peab jääma vähemalt 10 mm vaba ruumi. Tagumisel küljel peaks olema piisav ventilatsioon.

- Pliidiplaat on varustatud ventilaatoriga, mis asub selle alumises osas. Kui köögikapi all on sahtel, ärge kasutage seda väikeste esemete või paberi hoidmiseks, kuna need võivad ventilaatorisse sattumisel kahjustada ventilaatorit ja jahutussüsteemi. Lisaks ärge kasutage sahtlit alumiiniumfooliumi või tuleohtlike ainete või vedelike (nt pihustid) hoidmiseks. Hoidke selliseid aineid pliidiplaadist eemal. Plahvatusoht!
- Sahtli sisu ja ventilaatori sissevõtuavade vahele peaks jääma vähemalt 20 mm vaba ruumi.

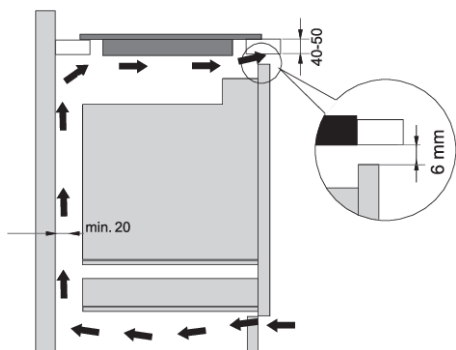

Ahjuga alumine kapp

- Ahju paigaldamine induktsioonplaadi alla on võimalik jahutusventilaatoriga ahjutüüpi korral.
- Enne ahju paigaldamist tuleb köögikapi tagasein ava piirkonnast paigaldamiseks eemaldada.
- Lisaks peaks esiküljel olema kogu kapi laiuses vähemalt 6 mm ava.
- Tootja ei saa garanteerida induktsioonpliidi alla paigaldatavate teiste kodumasinate õiget tööd.

Tasapinnaline paigaldamine töötasapinda

Lihvitud servade või dekoratiivse raamita kodumasinad sobivad tasapinnaliseks paigaldamiseks.

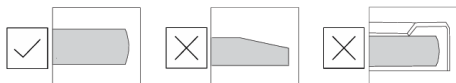

Seadme paigaldamine

Kodumasina tohib paigaldada ainult temperatuuri- ja veekindlasse, näiteks (loodus)kivist (marmor, graniit) või täispuidust, töötasapinda (millesse lõigatud ava servad on tihendatud). Keraamilisse, puidust või klaasist töötasapinda paigaldamisel tuleb kasutada puidust tugiraami. Tugiraam ei kuulu kodumasina komplekti. Muust materjalist töötasapinda tohib kodumasina paigaldada ainult pärast töötasapinna tootjaga konsulteerimist ja selge heakskiidu saamist. Põhiüksuse sisemõõtmed peavad olema kodumasina jaoks lõigatud avaga vähemalt võrdsed. See võimaldab kodumasina lihtsat eemaldamist töötasapinnast. Kinnitage klaaspaneeli serva alla tihendusteip.

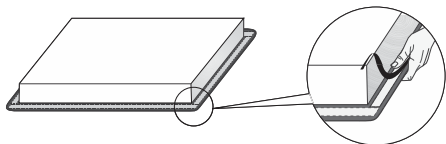

Esmalt viige toitejuhe läbi väljalõike. Asetage seade väljalõike keskele. Ühendage seade vooluvõrku (vt seadme ühendamise juhiseid). Enne seadme kinnitamist kontrollige selle toimimist. Kinnitage pesa seadme ja tööpinna vahel silikoonhermeetikuga. Seadme tihendamiseks kasutatav silikoonhermeetik peab olema temperatuurikindel (vähemalt 160 °C). Siluge silikoonhermeetikut sobiva tööriista abil. Järgige valitud silikoonhermeetiku kasutusjuhendit. Ärge lülitage seadet sisse enne, kui silikoonhermeetik on täielikult kuivanud.

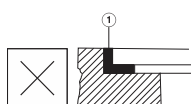
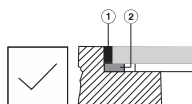

1. Silikoonhermeetik
2. Tihendusteip



HOIATUS!

Pöörake erilist tähelepanu (looduslikust) kivist töötasapindade sisseehitatud mõõtmetele. Arvestage silikoontihendi valimisel töötasapinna materjaliga ja pidage nõu selle tootjaga. Sobimatu silikooni kasutamine võib põhjustada teatud osade püsiva värvide kao.

Sisseehitatud kodumasina eemaldamine

Ühendage seade vooluvõrgust lahti. Silikoontihendi eemaldamiseks perimeetriit kasutage sobivat tööriista. Eemaldage seade, lükates seda alt ülespoole.



HOIATUS!

Ärge üritage kodumasinat eemaldada töötasapinna ülemiselt poolt.



HOIATUS!

Teenindusosakond vastutab ainult pliidiplaadi remondi ja hoolduse eest. Küsige (südamikku paigaldatava) pliidiplaadi uuesti paigaldamise osas nõu oma spetsialiseeritud köögiseadmete edasimüüjalt.

Kivist töötasapind

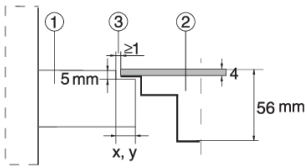

1. Töötasapind
2. Kodumasin
3. Pilu

Arvestades kodumasinaga klaaskeraamilise plaadi ja töötasapinna ava veavaru (tolerantsi), on pesa reguleeritav (min 2 mm).

Keraamiline, puidust või klaasist töötasapind

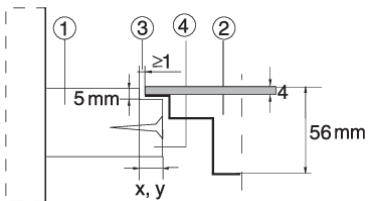

1. Töötasapind
2. Kodumasin
3. Pilu
4. Puidust raam, paksus 16 mm.

Arvestades kodumasinaga klaaskeraamilise plaadi ja töötasapinna ava veavaru (tolerantsi), on pesa reguleeritav (min 2 mm). Paigaldage puitraam 5,5 mm tööpinna ülemisest servast allapoole (vt joonist).

Jälgige väljalõike tegemisel klaasi servade raadiusi (R10, R2).

KLAAS

VÄLJALÕIGE

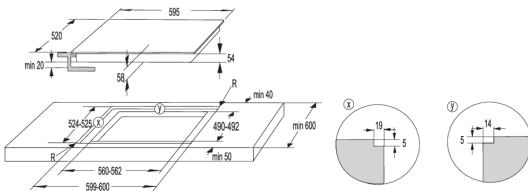
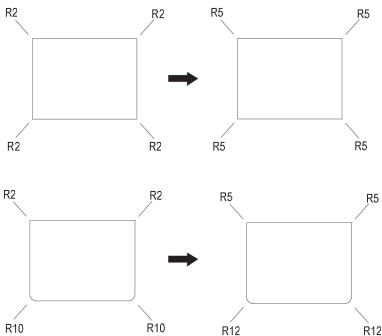

60 cm

**HOIATUS!**

Kui tasapinnaliselt paigaldatud pliidiplaadi alla jääb ahi, siis peab töötasapinna paksus olema vähemalt 45 mm.

Vahtplastist tihendi paigaldamine

**TEAVE!**

Mõne kodumasina puhul on tihend juba paigaldatud!

Enne kodumasina töötasapinda paigaldamist kinnitage kodumasinaga kaasas olev vahtplastist tihend klaaskeraamilise pliidiplaadi alumisele küljele. Eemaldage tihendi kaitsekile. Kinnitage tihend klaasi alumisele küljele (2–3 mm servast). Tihend tuleb paigaldada kogu klaasi servale. Tihend ei pruugi nurkades kattuda. Veenduge tihendit paigaldades, et see ei ole kahjustatud või kokkupuutes teravate esemetega.

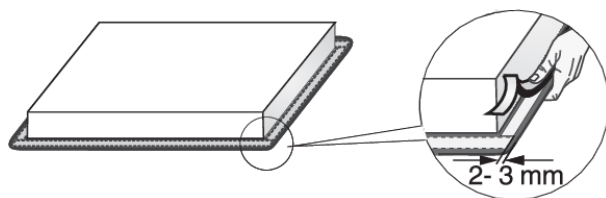
**HOIATUS!**

Kodumasinat ei tohi paigaldada ilma selle tihendita.

Pliidi vooluvõrku ühendamine

- Vooluvõrgu peakaitse peab vastama asjakohastele määrustele.
- Veenduge enne kodumasina ühendamist, et andmeplaadil näidatud pinge vastab teie vooluvõrgule.
- Elektripaigaldises peab olema lülitusseade, mis võimaldab kodumasina kõigi pooluste elektrivõrgust lahti ühendamist. Lülitusseadme avatud kontaktide vahele peab jääma vähemalt 3 mm. Sobilikeks seadmeteks on teiste seas sulavkaitses, kaitselülitid jne.
- Ühendust tuleb reguleerida voolu ja sulavkaitsme järgi.
- Pärast paigaldamist tuleb elektrivoolu kandvaid ja isoleeritud osi kaitsta kontakti eest.



HOIATUS!

Seadet tohib ühendada ainult volitatud ekspert. Ebaõige ühendamine võib hävitada seadme osi. Sellisel juhul garantiioigus ei kehti! Enne mistahes remondi- või hooldustoiminguid ühendage seade vooluvõrgust lahti.

Ühenduse skeem

60 cm seadme ühendamine

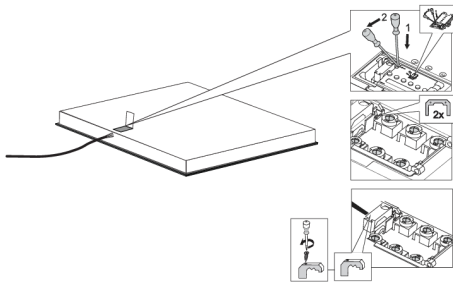

1. Kontrollige pinget. Veenduge enne kodumasina ühendamist, et andmeplaadil näidatud pinge vastab teie vooluvõrgule. Asjatundja peaks kontrollima teie toitevõrgu pinget (220–240 V L ja N vahel) sobiva mõteseadme abil.
2. Avage ühendusklemmi karbi kate.
3. Ühendage juhtmed vastavalt oma kodumasina tüübile.
4. Sillused on ühendusklemmil.

Toitejuhe

(seade ilma toitejuhtmeta)

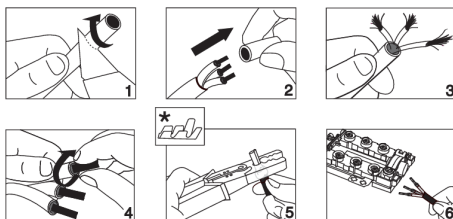

- Ühendamiseks võib kasutada järgmist:
- PVC-isolatsiooniga ühenduskaablid, tüüp H05 VV-F või H05V2V2-F kollase-rohelise kaitsejuhtmega või muud samaväärsed või paremad kaablid.
- Kaabli välisläbimõõt peab olema vähemalt 8,00 mm.
- Viige toitejuhe läbi juhtme tõmbekaitse (klambri), mis

* Otsikud ei kuulu komplekti



TEAVE!

Soovitame kasutada elektrijuhtmeotsikuid (otsaklemme).

Ühenduse skeem

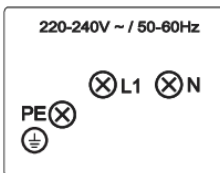
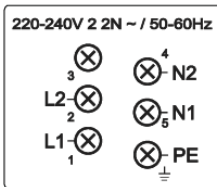
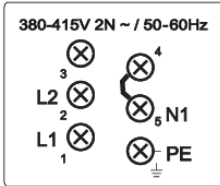
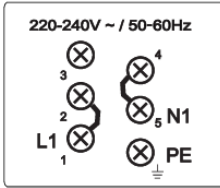

Ühefaasiline ühendus (32 A)

- Ühefaasiline ühendus (1 1N, 220–240 V~ /50–60 Hz):
 - Liini ja neutraaljuhi vaheline pinge peab olema 220–240 V.
 - Paigaldage sillus klemmide 1 ja 2 ning 4 ja 5 vahele.
 - Ahel peab olema varustatud vähemalt 32 A kaitsmega.
 - Toitejuhtme südamiku ristlõikepindala peab olema vähemalt 4 mm².

2-faasiline ühendus (16A)

- 2 faasi, 1 neutraaljuht (2 1N, 380–415 V~ /50–60 Hz):
 - Liini ja nulljuhtme vaheline pinge on 220–240 V~.; liinidevaheline pinge on 380–415 V~. Paigaldage sillus klemmide 4 ja 5 vahele.
 - Ahel peab olema varustatud vähemalt kahe kaitsmega, millest igaüks on vähemalt 16 A. Toitejuhtme südamiku ristlõikepindala peab olema vähemalt 1,5 mm².
- 2 faasi, 2 neutraaljuhti (2 2N, 220–240 V 2 2N ~ /50–60Hz):
 - Pinge faaside ja nulljuhtme vahel on 220-240 V~.
 - Ahel peab olema varustatud vähemalt kahe kaitsmega, millest igaüks on vähemalt 16 A. Toitejuhtme südamiku ristlõikepindala peab olema vähemalt 1,5 mm².

Seadmed laiusega 30 sentimeetrit (kaks küpsetusala) võimaldavad ainult ühefaasilist ühendust. Toitejuhtme südamiku ristlõikepindala peab olema vähemalt 1,5 mm²!

Toitejuhtme ühendamine

(toitejuhtmega seade)

- Seade peab olema ühendatud otse vooluvõrku.
- Toitevõrgust lahtiühendamise seadmed peavad vastama asjakohastele eeskirjadele.
- Ärge pikendage toitejuhet ega juhtige seda üle teravate servade.
- Kui seade paigaldatakse ahju kohale, siis veenduge, et toitejuhe ei puutuks kunagi kokku ahju kuumade osadega.

Ühefaasiline ühendus

Ühendage seade nagu näidatud joonisel A. Kui teie vooluvõrk ei võimalda 32 A kaitsme olemasolu, tuleks seadme võimsust vastavalt vähendada või piirata.

Vaadake peatükki Kasutaja seadistused.

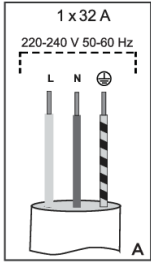

L = pruun
 N = sinine
 ⊕ = kollane/roheline

Kahefaasiline ühendus

- Kui teie elektrivõrgul on 2 liinijuhet ja 1 nulljuhe, ühendage seade nagu näidatud joonisel B.
- Kui teie elektrivõrgul on 2 liinijuhet ja 2 nulljuhet, ühendage seade nagu näidatud joonisel C.

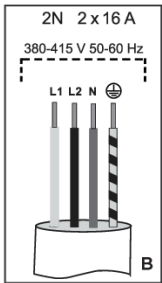

L1 = pruun
 L2 = must
 N = sinine
 ⊕ = kollane/roheline

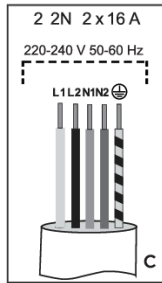

L1 = pruun
 L2 = must
 N1 = sinine
 N2 = hall
 ⊕ = kollane/roheline
 ainult NL!

Enne 30 cm seadme ühendamist

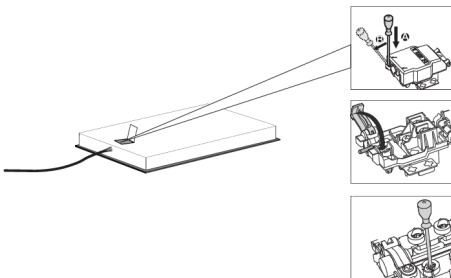

1. Kontrollige pinget. Veenduge enne kodumasina ühendamist, et andmeplaadil näidatud pinge vastab teie vooluvõrgule. Asjatundja peaks kontrollima teie toitevõrgu pinget (220–240 V L ja N vahel) sobiva mõõteseadme abil.
2. Avage ühendusklemmi karbi kate.
3. Ühendage juhtmed vastavalt oma kodumasina tüübile.

Ühenduse skeem

220 - 240 V 50-60 Hz

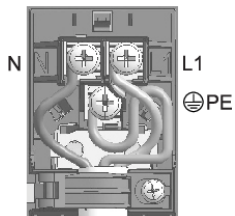

Ahel peab olema varustatud vähemalt 16 A kaitsmega.

Seadmed laiusega 30 sentimeetrit (kaks küpsetusala) võimaldavad ainult ühefaasilist ühendust. Toitejuhtme südamiku ristlõikepindala peab olema vähemalt 1,5 mm²!

Utiliseerimine



Meie **pakendid** on valmistatud keskkonnasõbralikest materjalidest, mida on võimalik taaskasutada või hävitada keskkonda ohustamata. Pakkematerjalid kannavad vastavat tähistust.

Sümbol tootel või selle pakendil tähistab, et seda toodet ei tohi ära visata olmeprügi hulka. See tuleb üle anda vastavasse elektri- ja elektroonikaseadmete kogumispunkti.

Kandes hoolt selle seadme korrektse **kasutusest kõrvaldamise** eest, aitate ära hoida võimalikke negatiivseid tagajärgi keskkonnale ja inimeste tervisele, mida võib põhjustada selle seadme vale jäätmekäitlus. Selle seadme utiliseerimise kohta täpsema informatsiooni saamiseks palun võtke ühendust oma kohaliku omavalitsusega, majapidamisjäätmete kogumise teenistusega või kauplusega, kust te seadme soetasite.

Me jätame endale õiguse teha kasutusjuhendis mistahes muudatusi.

Hisense



898079-a11

