ECAM22X.2Y - 22X.3Y

MAGNIFICA START



KOHVIVESKIGA ESPRESSO-
JA CAPPUCCINOMASIN
Kasutusjuhend

KOHVIVESKIGA ESPRESSO-
JA CAPPUCCINOMASIN
Kasutusjuhend

ESPRESSO IR KAPUČINO
KAVOS APARATAS SU
PUPELIŲ MALIMO FUNKCIJA
Naudojimo instrukcijos

De'Longhi

A

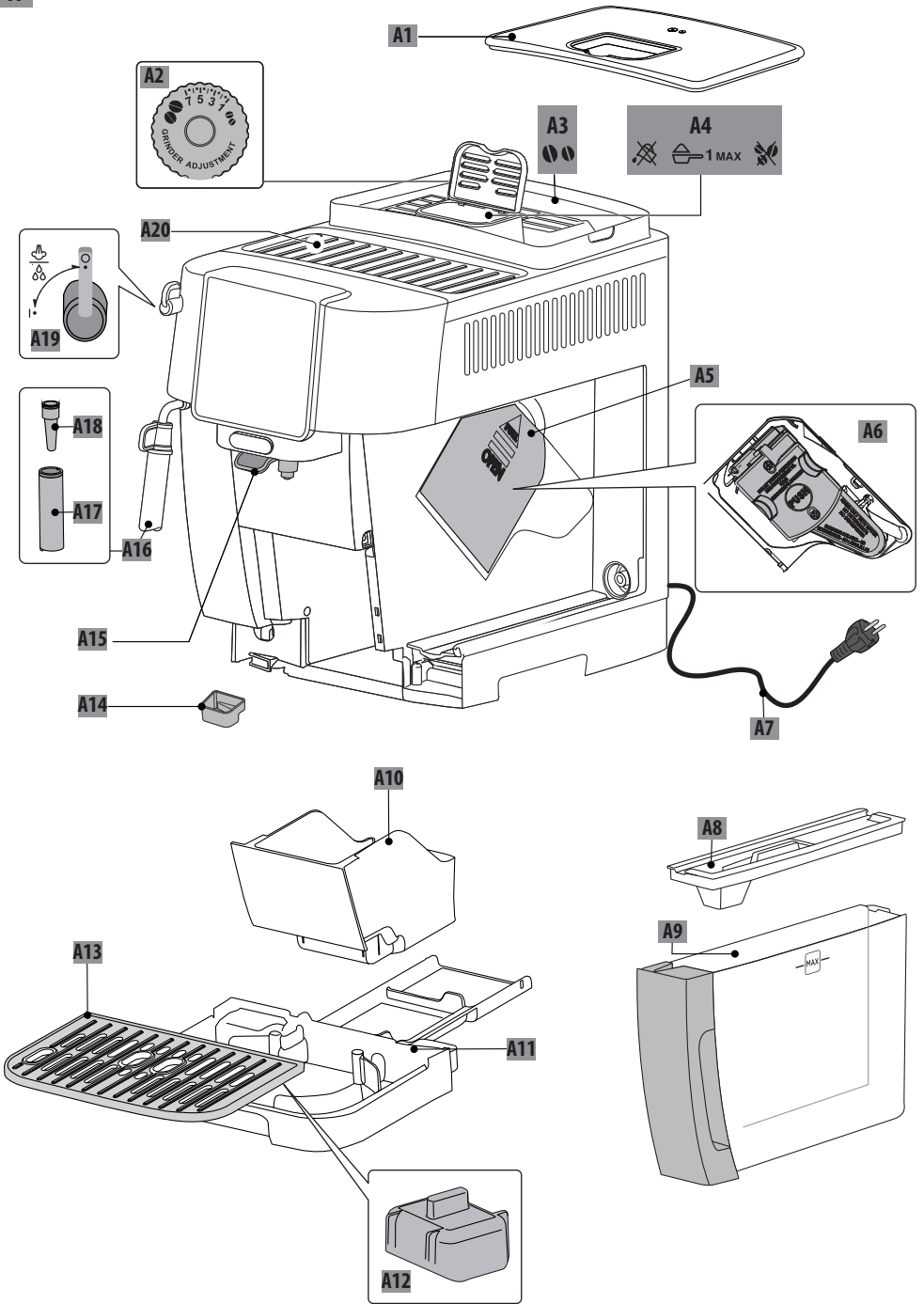

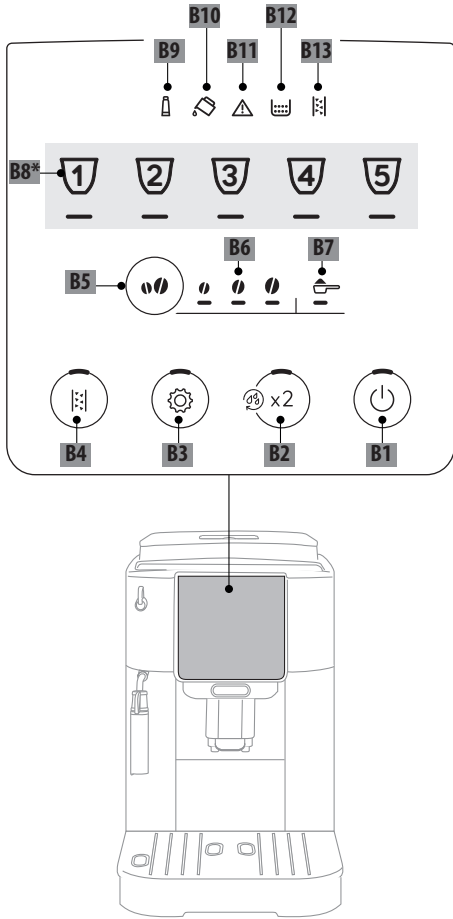
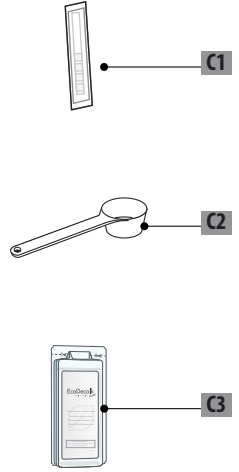
B**C***

50°C	×	×	×	✓	✓
	✓	✓	✓	✓	✓

ET

5

LV

23

LT

41

SISUKORD

1. SISSEJUHTATUS	5
1.1 Sulgudes tähed	5
1.2 Törkeotsing ja parandustööd.....	5
2. KIRJELDUS	5
2.1 Seadme kirjeldus – A	5
2.2 Juhtpaneeli kirjeldus – B.....	6
2.3 Tarvikute kirjeldus – C*	6
3. SEADME SEADISTAMINE	6
4. VEE KAREDUSE MÕÕTMINE	7
5. SEADME SISSE LÜLITAMINE	7
6. SEADME VÄLJA LÜLITAMINE	7
7. KOHVIJOOKIDE VALMISTAMINE	8
7.1 Kohvi valmistamine kohviubadest	8
7.2 2 tassi kohvi valmistamine	8
7.3 Kohvi valmistamine jahvatatud kohvist ..	8
7.4 Kohvipõhiste jookide valmistamise üldised juhised	9
7.5 Kohvi intensiivsuse muutmine	9
7.6 Loputus	9
7.7 Vihjed kuumema kohvi valmistamiseks ..	9
7.8 Kohviveski reguleerimine	9
7.9 Tassis oleva koguse kohandamine	9
8. CAPPUCCINO VALMISTAMINE	10
8.1 Millist piima kasutada	10
8.2 Cappuccino valmistamine	10
8.3 Pärast kasutamist puhastage kuuma auru/kuumaveetsikut	10
9. KUUMA VEE KASUTAMINE	10
10. VEEPEHMENDI FILTER	11
10.1 Filtri asendamine	11
10.2 Filtri eemaldamine.....	11
11. NÕUANDEID ENERGIASÄÄSTMISEKS	12
12. SÄTETE MENÜÜ	12
12.1 Vaikeväärtuste lähtestamine.....	14
13. SEADME PUHASTAMINE	15
14. KOHVI VALMISTUSOSA PUHASTAMINE	17
15. KATLAKIVI EEMALDAMINE	17
16. TULEDE TÄHENDUSED	19
17. TÖRKEOTSING	21
18. TEHNILISED ANDMED	22





Enne seadme esmakordset kasutamist tutvuge kindlasti ohutusjuhistega.

1. SISSEJUHTATUS

Võtke mõned hetked, et käesoleva kasutusjuhendiga tutvuda.

Sedasi vältite ohte ja seadme kahjustamist.

Paneelil olevad LED-id ja märgutuled aitavad teil masinaga suhelda ja erinevaid funktsioone õigesti kasutada:

	Välja	--
	Pöleb püsivalt	Funktsioon on saadaval
	Vilgub	Funktsioon on pooleli
	Vilgub kiiresti	Vajalik kasutaja tegevus

Samu sümboleid kasutatakse ka tootega kaasasolevas kiirjuhendis.

1.1 Sulgudes tähed

Sulgudes toodud tähed viitavad seadme kirjeldusele lehekülgedel 2–3.

1.2 Törkeotsing ja parandustööd

Törgete korral üritage neid esmalt lahendada jaotistes "16. Tulede tähendused" ja "17. Törkeotsing" toodud juhiste kohaselt. Kui törget sedasi lahendada ei õnnestu, võtke ühendust klienditeenindusega. Vastava telefoninumbri leiate kasutusjuhendile lisatud lehel "Klienditeenus".

Kui asukohariigi numbrit lehel ei ole, helistage garantiidokumendil antud numbril. Parandustööde vajadusel pöörduge ainult De'Longhi klienditeeninduse poole. Vajalikud aadressid on toodud seadmega kaasas olnud garantiitunnistusel.

2. KIRJELDUS

2.1 Seadme kirjeldus – A

- A1. Oamahuti kaas
- A2. Kohviveski reguleerimisnupp
- A3. Oamahuti
- A4. Jahvatatud kohvi lehter
- A5. Kohvivalmistusosa luuk
- A6. Eemaldatav infusioonelement
- A7. Toitejuhe
- A8. Veepaagi kate
- A9. Veepaak

- A10. Kohvipaksu prügikast
- A11. Tilkumisalus
- A12. Tilkumise aluse veetaseme indikaator
- A13. Tassirest
- A14. Kondensaadialus
- A15. Kohvitilad (reguleeritava kõrgusega)
- A16. Auru/kuumaveetsik
- A17. Cappuccino-valmistaja (eemaldatav)
- A18. Auru/kuumaveetsik (eemaldatav)
- A19. Auru/kuumavee-nupp
- A20. Tassiriul

2.2 Juhtpaneeli kirjeldus – B

- B1. SISSE/ooterežiimi-nupp sisseehitatud LED-tulega
- B2. X2 nupp sisseehitatud LED-tulega (kui seda 5 sek all hoida, aktiveerib kohviahela loputamise)
- B3. Sätete menüü-nupp sisseehitatud LED-tulega
- B4. Katlakivi eemaldamise nupp sisseehitatud LED-tulega
- B5. Intensiivsuse või eeljahvatuse valimise nupp
- B6. Intensiivsuse valimise LED-tuli
- B7. Eeljahvatuse valimise LED-tuli
- B8. Jookide arv ja tüübid, sõltuvalt mudelist.
- B9. Märgutuli põleb püsivalt: filter tuleb välja vahetada
Märgutuli vilgub: filtri vahetamine on pooleli
- B10. Märgutuli põleb püsivalt: paagis (A9) ei ole piisavalt vett
Märgutuli vilgub: paak pole paigas
- B11. Üldhäire märgutuli
- B12. Märgutuli põleb püsivalt: jahvatatud kohvipaksu prügi-
kast (A10) vajab tühjendamist
Märgutuli vilgub: jahvatatud kohvipaksu prügikast pole
paigas
- B13. Märgutuli põleb püsivalt: masinast tuleb katlakivi
eemaldada
Märgutuli vilgub: katlakivi eemaldamine on pooleli

2.3 Tarvikute kirjeldus – C*

(Jookide arv ja tüübid erinevad sõltuvalt mudelist)

- C1. Indikaatorpaber „Üldise kareduse test“
- C2. Jahvatatud kohvi mõõtelusikas
- C3. Katlakivi eemaldaja

3. SEADME SEADISTAMINE

Tähelepanu!

- Masina esmakordsel kasutamisel tuleb kõiki vee või piimaga kokku puutuvaid eemaldatavaid tarvikuid kuuma veega loputada.
- Võimalikud kohvijäljed kohviveskis tulenevad seadme müügieelsest töökatsutusest, olles tõendiks hooldusest ja tähelepanust, mida me oma toodetesse investeerime.
- Esimesel kasutuskorral on veering tühi ja seade võib olla üsna mürrarikas. Müra veeringi täitumisel väheneb.

- Veenduge, et aaurunupp (A19) jääks asendisse **0** kuni esimese käivitustsükli lõpuni (joonis 1).

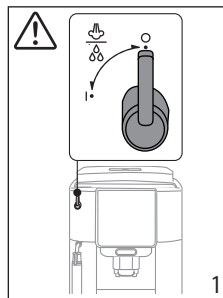

1. Ühendage seade vooluvõrku (joonis 2).

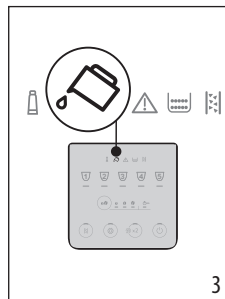
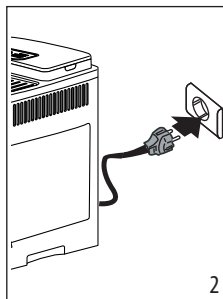

2. Juhtpaneelil (B) süttib märgutuli  (B10) (joonis 3): eemaldage veepaak (A9) (joonis 4), täitke kuni tasemeni MAX värske veega (joonis 5) ja seejärel pange tagasi seadmesse.

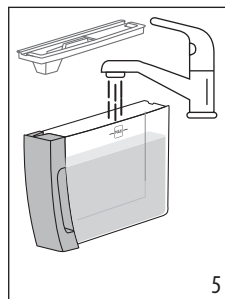
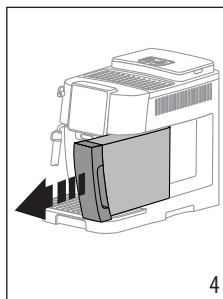

3. Juhtpaneeli LED-tuli  (B3) vilgub kiiresti.
4. Asetage anum kohviotsiku (A15) alla (joonis 6).
5. Vajutage nuppu  (B3) (joonis 7): sisemised veeringid hakkavad täituma ja seade väljastab kohviotsikust kuuma vett.

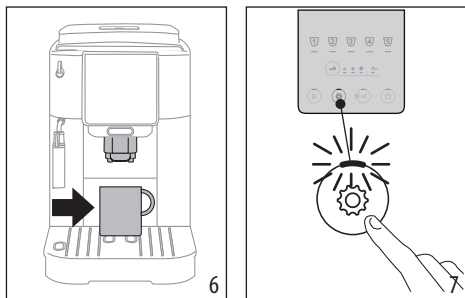

Masin on nüüd kasutamiseks valmis.

Tähelepanu!

- Seadme esmakordsel kasutamisel tuleb valmistada 4–5 kohvi, enne kui see hakkab rahuldavaid tulemusi andma.
- Aururingi loputamisel on kõige parem mõneks sekundiks kuuma vett väljastada, keerates auru/kuumavee-nupu (A19) asendisse I.

4. VEE KAREDUSE MÕÕTMINE

Vee kareduse võimalikult kiire seadistamine võimaldab masinal katlakivieemalduse sagedust optimeerida. See tähendab, et katlakivi eemaldamise märgutuli (B13) süttib vastavalt vajadusele ja vastavalt kohaliku veevarustuse tegelikule karedusele. Toimige järgmiselt.

1. Kui kõnealuse masina mudeliga on kaasas indikaatorpaber „Üldise kareduse test“ (C1), eemaldage see ümbrisest.
2. Kastke paber ligikaudu üheks sekundiks täielikult veeklaasi (joonis 8).

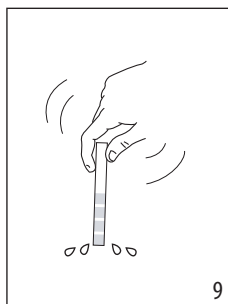
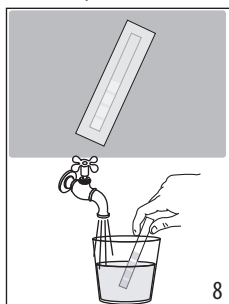

3. Eemaldage paber veest ja raputage seda kergelt (joonis 9). Minuti pärast moodustub paberile, sõltuvalt vee karedusest, kas 1, 2, 3 või 4 punast ruutu. Iga ruut vastab ühele tasemele.

Täieliku kõvaduse test	Karedus
	1 Madal

	2 Keskmine
	3 Keskmiselt kõrge
	4 Kõrge

Masina seadistamiseks vaadake jaotises “12. Sätete menüü” toodud juhiseid.

5. SEADME SISSE LÜLITAMINE

Tähelepanu!

Veenduge, et auru/kuumavee-nupp (A19) oleks asendis 0 (joonis 1).

Põletusohht!

Loputuse ajal tuleb kohviviladest (A15) veidi kuuma vett. Olge hoolikas ja vältige kokkupuudet veega. Tilkumisaluse (A11) sagedase tühjendamise vältimiseks asetage loputusvee kogumiseks otsikute alla anum.

- Seadme sisselülitamiseks vajutage nuppu (B1): nupu LED-tuli süttib ja jookide LED-tuled juhtpaneelil (B) vilguvad, mis näitab, et masin soojeneb.

Selle etapi ajal toimub ka seadme loputamine. Lisaks veekeetja soojendamisele aitab see ka kuuma vett sisemistes ahelates tsirkuleerida, nii et need soojendatakse soovitud temperatuurini.

Seade on kasutamiskvalmis, kui jookide ja intensiivsuse LED-tuled püsivalt põlevad.

6. SEADME VÄLJA LÜLITAMINE

Kui kohvimasin lülitatakse pärast kohvi valmistamist välja, käivitub automaatne loputustsükkel.

Põletusohht!

Loputuse ajal tuleb kohviviladest (A15) veidi kuuma vett. Olge hoolikas ja vältige kokkupuudet veega. Tilkumisaluse (A11) sagedase tühjendamise vältimiseks asetage loputusvee kogumiseks otsikute alla anum.

- Seadme välja lülitamiseks vajutage nupule (B1).
- Jookide LED-tuled juhtpaneelil hakkavad vilkuma: seade teeb loputustsükli, kui see on ette nähtud, ja seejärel lülitub välja (ooterežiim).

Tähelepanu!

Kui te ei kasuta seadet pikema aja jooksul, eemaldage see vooluvõrgust:

- esmalt lülitage seade nupule vajutades välja;
- eraldage toitejuhe seinakontaktist.

7. KOHVIJOOKIDE VALMISTAMINE

7.1 Kohvi valmistamine kohviubadest





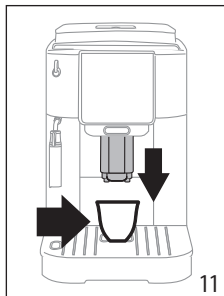
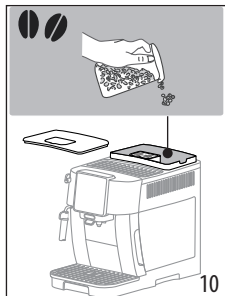

Tähtis!

Ärge kasutage rohelist, karamelliseeritud või suhkrustatud kohviuba, sest need võivad kohviveskisse kleepuda ja selle kasutuskõlbmatuks muuta.

1. Täitke kohviubade anum (A3) kohviubadega (joonis 10).





2. Asetage tass kohviotsikute alla (A15) (joonis 11).
3. Langetage kohviotsikud tassidele võimalikult lähedale: nii saate kreemjama kohvi (joonis 11).
4. Valige soovitud kohvijook.

Jook (*)	Vaikimisi kogus (ml)	Programmeeritav kogus (ml)
 Espresso	≈ 40	≈ 20 kuni ≈ 80
 Coffee	≈ 180	≈ 100 kuni ≈ 240
 Long	≈ 160	≈ 115 kuni ≈ 250
 Americano	Espresso: ≈ 40 Vesi: ≈ 110	Espresso: ≈ 20 kuni ≈ 180 Vesi: ≈ 50 kuni ≈ 300
 Doppio+	≈ 120	≈ 80 kuni ≈ 180

(*) Jookide arv ja tüüp on mudeliti erinev.

5. Algab valmistamine ja juhtpaneelil (B) vilgub valikule vastav LED-tuli.

7.2 2 tassi kohvi valmistamine

1. Asetage tassid kohviotsikute (A15) alla.
2. Langetage kohviotsikud tassidele võimalikult lähedale: nii saate kreemjama kohvi.
3. Vajutage  nuppu (B2): süttib vastav LED-tuli.
4. Vajutage  nuppu (B8).
5. Algab valmistamine ja juhtpaneelil (B) vilgub Espressoole vastav nupp.

7.3 Kohvi valmistamine jahvatatud kohvist

Tähtis!

- Ärge kunagi lisage jahvatatud kohvi, kui seade on välja lülitatud, sest puru võib sattuda seadme sisse. See võib seadet kahjustada.
- Ärge kunagi kasutage üle ühe mõõtelusika (C2). Suurem kogus võib kohvimasina sisse jääda või lehteri blokeerida (A4).



Tähelepanu!

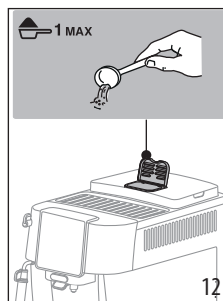

Jahvatatud kohvi kasutamisel saab korraga valmistada vaid ühe tassi kohvi.

1. Vajutage korduvalt  nuppu (B5), kuni süttib LED-tuli  (B7).
2. Veenduge, et lehter ei ole blokeeritud ja lisage üks mõõtelusikas jahvatatud kohvi (joonis 12).



3. Asetage tass kohviotsikute alla (A15) (joonis 11).
4. Valige soovitud jook (B8).
5. Algab valmistamine ja juhtpaneelil (B) vilgub valikule vastav LED-tuli.

Tähtis!

-  Pika kohvi valmistamine: poole valmistamise ajal, kui  LED-tuled (B7) hakkavad vilkuma, lisage üks mõõdikutäis eeljahvatatud kohvi ja vajutage uuesti nuppu Long.

- Eeljahvatatud kohvist ei ole võimalik ☕ Doppio+ kohvi valmistada.

7.4 Kohvipõhiste jookide valmistamise üldised juhised

- Märgutuled võivad kasutamise ajal ilmuda juhtpaneelile (B). Nende tähendused on toodud jaotises "16. Tulede tähendused".
- Kuumema kohvi saamiseks vt jaotist "7.7 Vihjed kuume- ma kohvi valmistamiseks".
- Kui kohv tilgub aeglaselt, on nõrk ja piisava kreemikuseta või liiga kuum/külm, vt jaotist "17. Törkeotsing".
- Jookide enda maitsele kohandamiseks vt jaotisi "7.5 Kohvi intensiivsuse muutmise" ja "7.9 Tassis oleva koguse kohandamine".

Tähelepanu!

Energiasäästurežiimi kasutamisel kulub esimese kohvi valmistamiseks mõni sekund kauem, sest seade peab uuesti soojenema.

7.5 Kohvi intensiivsuse muutmise

- Vajutage korduvalt ☕ nuppu (B5), kuni süttivad soovitud intensiivsuse LED-tuled (B6):

	Lahja
	Keskmine
	Tugev

- Valige soovitud kohvijook.

Tähelepanu!

- Järgmise kohvi valmistamisel pakub masin välja viimati valitud intensiivsuse.
- Elektrikatkestuse korral naaseb masin keskmisele vaikeseadlele.

7.6 Loputus ☕

Selle funktsiooniga saate kohvitiladest lasta kuuma vett ja puhastada/soojendada seadme sisemist ringluse süsteemi.

- Asetage kohviotsikute (A15) alla vähemalt 100 ml mahuti (joonis 6).
- Loputustsükli läbiviimiseks vajutage lihtsalt nuppu ☕x2 (B2) ja hoidke seda umbes 5 sekundit all. Tsüklil kuvatakse tärniga ja peatub automaatselt (tsükli varem lõpetamiseks vajutage sama nuppu teist korda).

Tähelepanu!

- Kui seadet ei ole juba kolm või neli päeva kasutatud, soovime tungivald selle sisse lülitamisel teha vähemalt 2/3 loputust.
- On tavapärase, et kohvipaksu mahuti (A10) sisaldab pärast loputustsüklit vett.

7.7 Vihjed kuume ma kohvi valmistamiseks

Kuumema kohvi valmistamiseks toimige järgmiselt:

- viige läbi loputustsüklil (vt jaotist "7.6 Loputus");
- soojendage tasse, loputades need esmalt kuuma vee funktsiooni abil;
- suurendage kohvi temperatuuri (vt jaotist "12. Sätete menüü").

7.8 Kohviveski reguleerimine

Kohviveski ei vaja vähemalt esialgu reguleerimist, kuna see on kohvi õigeks valmistamiseks tehases seadistatud.

Kohviveski töötamise ajal kohandamiseks keerake reguleerimisnuppu (A2) järgmiselt:

<p>Kui kohvi tarnitakse liiga aeglaselt või üldse mitte.</p> <p>See reguleerimine ei jõustu enne, kui on tarnitud vähemalt 2 tassi kohvi.</p>	<p>Pöörake ühe klõpsu võrra „7” poole</p>
<p>Kangema ja kreemjasema kohvi jaoks</p> <p>Muutus näete alles pärast vähemalt 2 kohvi valmistamist.</p>	<p>Pöörake ühe klõpsu võrra „1” poole</p>

Tähelepanu!

Jahvatamise reguleerimisnuppu tohib pöörata vaid kohviveski töötamise ajal kohvi valmistamise alguses.

7.9 Tassis oleva koguse kohandamine

- Vajutage programmeeritava joogi nuppu ja hoidke seda paar sekundit all: kui valikule vastav LED-tuli hakkab kiiresti vilkuma, on masin seadistusrežiimis. Algab valmistamine.
- Kui tass on soovitud tasemeni täidetud, vajutage uuesti joogile vastavat nuppu. Väljutamine lõpeb ja kogus salvestatakse mälu.

Tähelepanu!

Praeugeseadistuse tühistamiseks vajutage mõnele teisele joogile vastavat nuppu.

8. CAPPUCCINO VALMISTAMINE

8.1 Millist piima kasutada



Vahu kvaliteet on erinev ja sõltub järgnevast:

- kasutatud piima- või taimse piima temperatuur (parimate tulemuste saamiseks kasutage alati otse külmikust võetud piima või taimset piima: 5 °C);
- piima või taimse piima tüüp;
- kasutatud kaubamärk;
- koostisosad ja toiteväärtus.

8.2 Cappuccino valmistamine

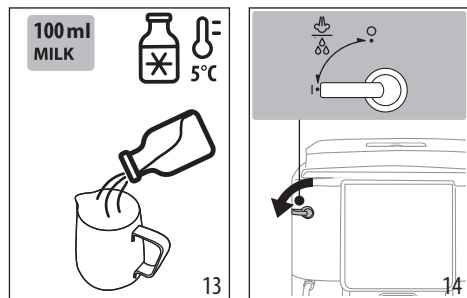
1. Täitke anum umbes 100 ml piimaga iga cappuccino kohta (13). Pidage anumat valides meeles, et piima kogus kolmekordistub.



2. Kastke cappuccino-valmistaja (A17) piimanõusse.
3. Vajutage  nupule: Aur (B8).
4. Oodake, kuni aurunupu LED-tuli  hakkab kiiresti vilkuma: nüüd keerake auru/kuuma vee reguleerimisnupp (A19) asendisse I (joonis 14).
5. Mõne sekundi möödudes tuleb cappuccino-valmistajast kuuma auru, mis muudab piima mahukaks kreemjaks vahuks. Kreemjama vahu saamiseks pöörake anumad aeglaselt ülespoole.
6. Kui soovite vahtu, lülitage aur välja, keerates reguleerimisnupu asendisse 0.
7. Kasutage kohvi jaoks suurt tassi.
8. Lisage kohvile vahustatud piim. Cappuccino on valmis. Lisage soovi korral magustaja ja raputage peale veidi kakaopulbrit.

8.3 Pärast kasutamist puhastage kuuma auru/kuumaveetsikut

Puhastage auru/kuumaveetsikut (A16) iga kord, kui seda kasutate, et vältida piima kogunemist ja otsiku ummistumist.

Põletusoh!

Auru/kuumaveetsiku puhastamisel eraldub veidi kuuma vett. Olge hoolikas ja vältige kokkupuudet veega.

1. Laske veidi vett välja, keerates auru/kuumavee-nupu (A19) asendisse I. Seejärel sulgege vool, keerates reguleerimisnupu asendisse 0.
2. Oodake mõni minut, kuni otsik jahtub. Keerake cappuccino-valmistajat (A17) vastupäeva ja eemaldamiseks tõmmake alla (joonis 15).

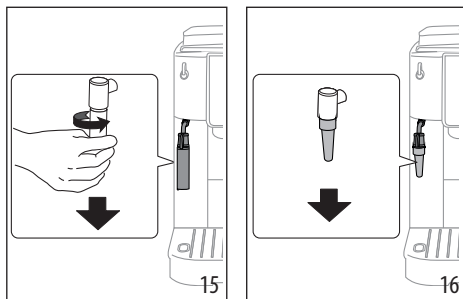

3. Tõmmake otsikut (A18) allapoole (joonis 16).
4. Veenduge, et kaks aku joonisel 17 ei oleks ummistunud. Vajadusel puhastage hambaorgiga.

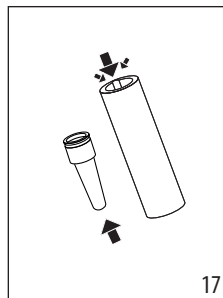

5. Sisestage otsik uuesti ja ühendage cappuccino-valmistaja uuesti otsikuga, lükates üles ja keerates päripäeva, kuni mõlemad haakuvad.

9. KUUMA VEE KASUTAMINE

Põletusoh!

Ärge kunagi jätke kuuma vett valmistavat masinat järelevalveta. Aru/kuumaveetsik (A16) muutub kasutamise ajal kuumaks.

1. Asetage auru/kuumaveetsiku alla anum (võimalikult lähedale, sedasi väldite pritsmeid).
2. Pöörake auru/kuumavee-nupp (A19) asendisse I (joonis 14).
3. Kuuma vee peatamiseks pöörake auru/kuumavee-nupp asendisse 0.

Tähelepanu!

Energiasäästurežiimis võib kuluda mõni sekund, enne kui kuum vesi väljub, sest seade peab uuesti soojenema.

10. VEEPEHMENDI FILTER

Selleks, et masin püsiks aja jooksul stabiilne, soovime kasutada De'Longhi veepehmendusfiltrit.

Lisateabe saamiseks külastage veebisaiti www.delonghi.com.

 WaterFilter EAN: 8004399327252

Filtri õigeks kasutamiseks toimige vastavalt allpool toodud juhistele.

1. Järgmise kahe kuu vaatamiseks eemaldage filter pakendist ja keerake kuupäevaindikaatorit (joonis 18).

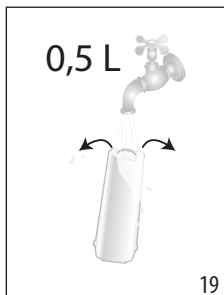
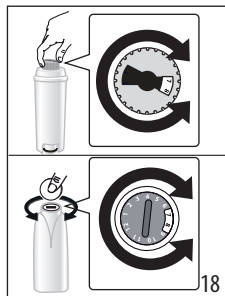

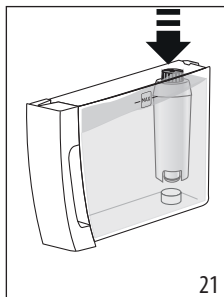
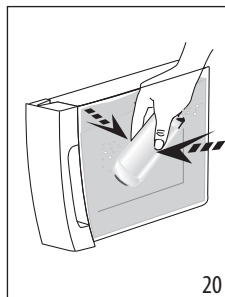

2. Filtri aktiveerimiseks laske kraanivett rohkem kui minuti jooksul läbi filtri keskel oleva augu, kuni vesi väljub küljeavadest (joonis 19).
3. Eemaldage veepaak masinast ja täitke veega. Sisestage filter veepaaki ja kastke kümneks sekundiks täielikult vette, kallutage ja vajutage nii, et õhumullid välja pääsevad (joonis 20).

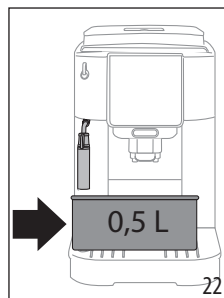

4. Sisestage filter filtrikorpusesse ja suruge põhjani (joonis 21).
5. Sulgege paak kaanega ja pange paak seadmesse tagasi.
6. Asetage auru/kuumaveetsiku alla vähemalt 0,5 liitrine anum (joonis 22).



7. Filtri paigaldamiseks vaadake jaotises "12. Sätete menüü" toodud juhiseid.
8. Aurunupu LED-tuli  hakkab kiiresti vilkuma: nüüd keerake auru/kuuma vee reguleerimisnupp (A19) asendisse I (joonis 12).
9. Seade annab kuumu vett ja peatub automaatselt.
10. Aurunupu LED-tuli  hakkab kiiresti vilkuma: nüüd keerake auru/kuuma vee reguleerimisnupp asendisse 0.
11. Filter on nüüd aktiveeritud ja kohvimasin kasutamiseks valmis.

Tähelepanu!

Kui nupu (B4) LED-tuli  vilgub kiiresti, vajutage nuppu. See põhjustab masina sisemiste vooluringide täitumist, väljutades tekkinud õhumullid ja võimaldades paigaldusega jätkamist.

10.1 Filtri asendamine

Vahetage filter välja, kui süttib märgutuli  (B9).

1. Eemaldage veepaak ja kasutatud filter.
2. Filtri aktiveerimiseks järgige eelmises jaotises kirjeldatud toiminguid.
3. Vaadake masina seadistamise juhiseid jaotisest "12. Sätete menüü" ja korrake eelmise jaotise samme 8–11.

Tähelepanu!

Filter tuleb asendada pärast 2 kasutuskuud (vt kuupäevaindikaatorit) või kui seadet ei ole 3 nädalat kasutatud ning seda ka juhul, kui sõnumit ei ole veel kuvatud.

10.2 Filtri eemaldamine

Seadme ilma filtrita kasutamise jätkamiseks tuleb see eemaldada ja seadet eemaldamisest teavitada.

1. Eemaldage veepaak ja kasutatud filter.
2. Masina seadistamiseks vaadake jaotises "12. Sätete menüü" toodud juhiseid.

Tähelepanu!

Filter tuleb asendada pärast kahte kasutuskuud (vt kuupäevavaga ketast) või kui seadet ei ole kolm nädalat kasutatud ning seda ka juhul, kui sõnumit ei ole veel kuvatud.

11. NÕUANDEID ENERGIASÄÄSTMISEKS

- Lülitage automaatne väljalülitus 15 minutile (vt "12. Säetete menüü").
- Aktiveerige energiasääst (vt "12. Säetete menüü").
- Katlakivi eemaldamise tsükkel tuleb teha alati, kui masin seda nõuab.

12. SÄTETE MENÜÜ

Menüüs olles kasutage vastavate funktsioonide valimiseks aktiivseid nuppe:

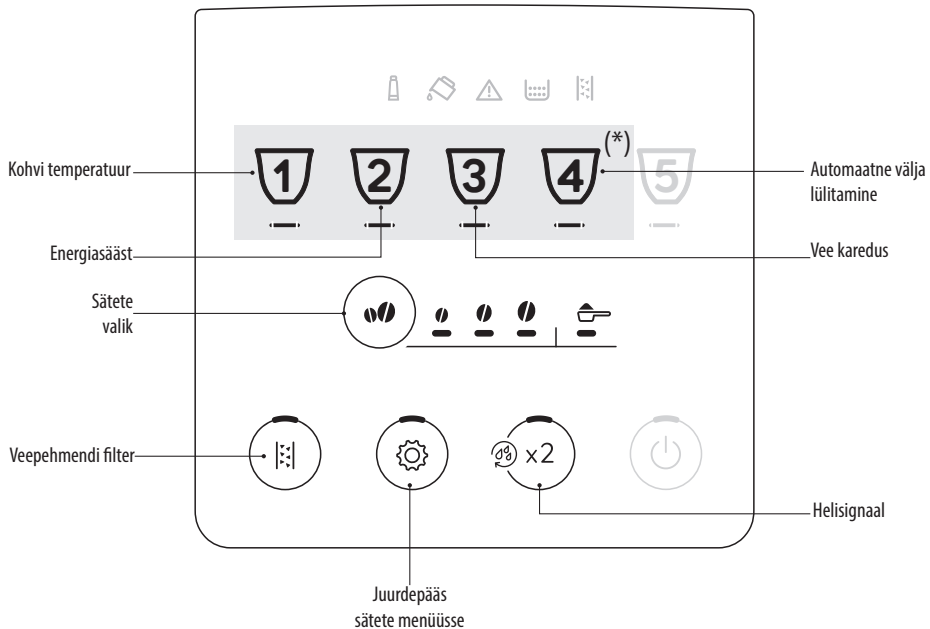

(*) Joogid erinevad sõltuvalt mudelist



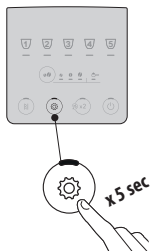





1. Minge menüüsse.

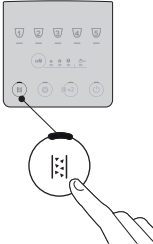

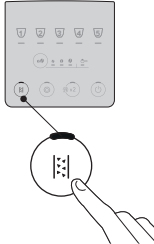
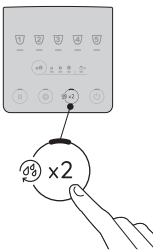

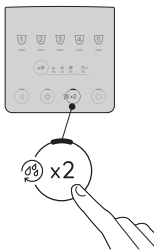
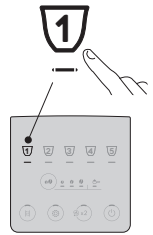

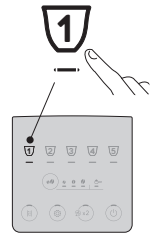
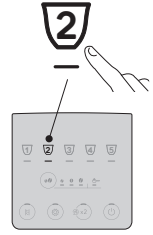

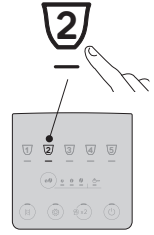



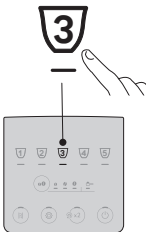



Vajutage ja hoidke vähemalt paar sekundit  nuppu: süttivad seadistusnupud. Jätkake, vajutades reguleeritavale sättele vastavat nuppu.

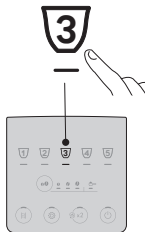
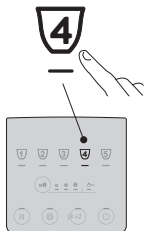

2. Reguleeritavad masina seadeid:

<p>Veepehmeni filter</p> 	<p>Vajutage korduvalt intensiivsuse nuppu, kuni süttivad soovitud LED-tuled.</p> 	<p>FILTER ON OMA KOHAL</p> 	<p>Kinnitage valik</p> 
<p>Helisignaal</p> 	<p>Vajutage korduvalt intensiivsuse nuppu, kuni süttivad soovitud LED-tuled.</p> 	<p>PÖLEB</p> 	<p>Kinnitage valik</p> 
<p>Kohvi temperatuur</p> 	<p>Vajutage korduvalt intensiivsuse nuppu, kuni süttivad soovitud LED-tuled.</p> 	<p>MADAL</p> 	<p>Kinnitage valik</p> 
<p>Energiasääst</p> 	<p>Vajutage korduvalt intensiivsuse nuppu, kuni süttivad soovitud LED-tuled.</p> 	<p>PÖLEB</p> 	<p>Kinnitage valik</p> 

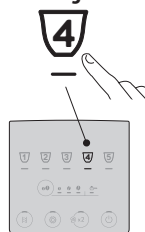
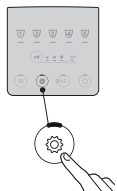

<p>Vee karedus</p> 	<p>Vajutage korduvalt intensiivsuse nuppu, kuni süttivad soovitud taseme LED-tuled.</p> 	<p>1. TASE</p>  <p>2. TASE</p>  <p>3. TASE</p>  <p>4. TASE</p> 	<p>Kinnitage valik</p> 
<p>Automaatne välja lülitamine</p> 	<p>Vajutage korduvalt intensiivsuse nuppu, kuni süttivad soovitud aja LED-tuled.</p> 	<p>15 MINUTIT</p>  <p>30 MINUTIT</p>  <p>1 TUND</p>  <p>3 TUNDI</p> 	<p>Kinnitage valik</p> 
<p>3. Menüüst väljumine</p>			
		<p>Vajutage  nupule: Masin on uuesti kasutamiseks valmis.</p> <p>Tähelepanu! Seade väljub seadete menüüst automaatselt, kui 30 sekundi jooksul midagi ei toimu.</p>	

12.1 Vaikeväärtuste lähtestamine

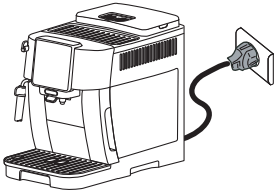
<p>Veenduge, et masin oleks ooterežiimis (välja lülitatud, kuid ühendatud vooluvõrku).</p>	
<p style="text-align: right;">→</p>	

Vajutage jookidele **1, 2** ja  vastavaid nuppe ning hoidke neid 5 sekundit all. Kõik sätted ja joogikogused lähtestatakse vaikeväärtustele.

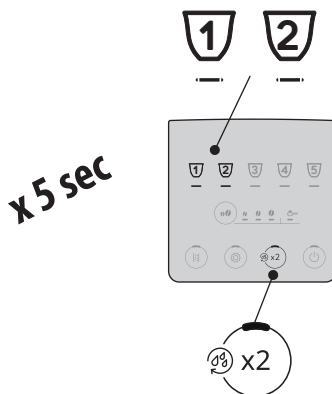



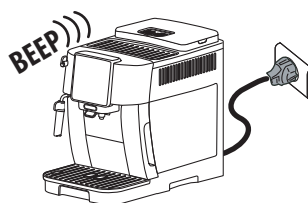



Masinast kostub pikk helisignaal ja kõik tuled vilguvad, et lähtestamist kinnitada.



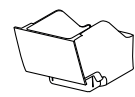

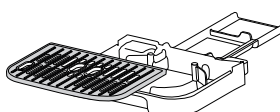

13. SEADME PUHASTAMINE

Tähtis!

- Ärge kasutage kohvimasina puhastamiseks lahusteid, abrasiivseid puhastusaineid või alkoholi. De'Longhi superautomaatsete kohvimasinade puhastamiseks ei ole vaja kasutada kemikaale.
- Ärge kasutage kinnipaakunud kohvijääkide või kohvijääkide eemaldamiseks metallisemeid, sest need võivad metallist või plastikust pinda kahjustada.

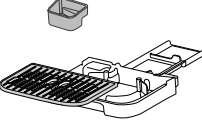
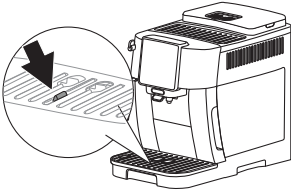
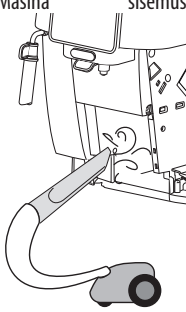
					
 50°C	×	×	×	✓	✓
	✓	✓	✓	✓	✓

Komponent	Sagedus	Protseduur
<p>Kohvipaksu prügikast (A10)</p> 	<p>Kui süttib märgutuli  (B12), tuleb kohvipaksu prügikast tühjendada: masin ei saa nüüd kohvi valmistada.</p> <p>Seadet ei saa uuesti kohvi valmistamiseks kasutada enne, kui kohvipaksu prügikast on puhastatud. Sõnum kuvatakse 72 tundi pärast esimese kohvi valmistamist ka siis, kui kohvipaksu prügikast on veel tühi. 72 tunni õigeks arvutamiseks peab masin olema alati vooluvõrku ühendatud.</p>	<ul style="list-style-type: none"> Eemaldage tilkumisalus (A11), tühjendage ja puhastage see. Tühjendage kohvipaksu prügikast ja puhastage põhjalikult. Veenduge, et põhja ei jääks jääke. Kontrollige kondensaadi alust (A14) (punane) ja vajadusel tühjendage.
<p>Tilkumisoluse osad</p> 	<p>Tilkumisolusel on punane tasemenäidik (A14), mis näitab alusel oleva vee taset. Enne, kui näidik tassialuselt välja ulatub, tuleb tilkumisolust (A13) tühjendada ja puhastada.</p> 	<ul style="list-style-type: none"> Eemaldage tilkumisalus ja kohvipaksu prügikast. Eemaldage tassialus ja tilkumisoluse rest, tühjendage tilkumisalus ja kohvipaksu prügikast ning peske kõik osad puhtaks. Kontrollige punast kondensaadi alust ja vajadusel tühjendage. Pange tilkumisalus koos resti ja kohvipaksu prügikastiga masinasse tagasi. <p>Tilkumisoluse eemaldamisel tuleb tühjendada ka kohvipaksu prügikast ja seda ka juhul, kui seal on vaid mõned terad.</p>
<p>Masina sisemus</p> 	<p>Kontrollige seadme sisemuse puhtust regulaarselt (vähemalt kord kuus). Selleks eemaldage tilkumisalus.</p>	<p>Lülitage masin välja ja eemaldage toiteallikast. Ärge kunagi uputage masinat vette.</p> <ul style="list-style-type: none"> Eemaldage kohvijäägid harja või käsna. Eemaldage prügi tolmuimejaga
<p>Kohvivilad (A15)</p> 	<p>Puhastage kohvivila regulaarselt (1 kord kuus)</p>	<ul style="list-style-type: none"> Puhastage kohvivilasid regulaarselt švammi või lapiga. Veenduge, et kohvivilade avad ei oleks ummistunud. Vajadusel kasutage kohvijääkide eemaldamiseks hambaorki.

14. KOHVIVALMISTUSOSA PUHASTAMINE

Tähtis!

Kohvivalmistusosa (A6) ei tohi seadme töö ajal välja võtta.

1. Masina välja lülitamiseks vajutage  nuppu (B1).
2. Eemaldage veepaak (A9).
3. Avage kohvivalmistusosa luuk, mis asub paremal pool (joonis 23).

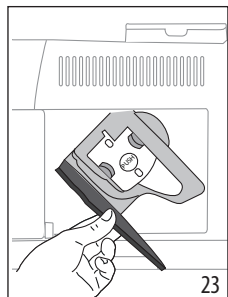

23

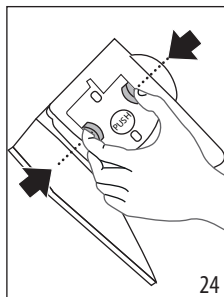

24

4. Suruge kahte värvilist vastustusnuppu sissepoole (joonis 24) ja tõmmake kohvivalmistusosa samal ajal väljapoole.
5. Leotage kohvivalmistusosa 5 minutit vees ja loputage seejärel kraani all.

Tähtis!

LOPUTAMISEKS TOHIB KASUTADA AINULT VETT
MITTE KASUTADA PESUVAHENDeid EGA
NÕUDEPESUMASINAT!

6. Ärge kasutage kohvivalmistusosa puhastamiseks puhastusvahendeid, sest need võivad seadet kahjustada.
7. Kasutage kohvivalmistusosa ukse kaudu nähtavate kohvijääkide eemaldamiseks harja.
8. Pärast puhastamist asetage kohvivalmistusosa tagasi, seda sisemistele tugelele libistades ja suruge PUSH sümbolit, kuni see oma kohale klõpsab.

Tähelepanu!

Kui kohvivalmistusosa sisestamine osutub keeruliseks, kohanage see (enne sisestamist) kahe hoova abil õigesse asendisse (joonis 25).

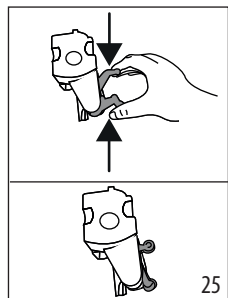

25

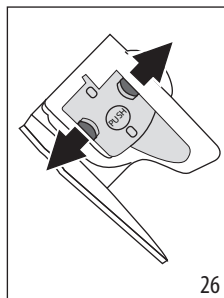

26

9. Veenduge pärast sisestamist, et kaks värvilist nuppu oleks välja tulnud (joonis 26).
10. Sulgege kohvivalmistusosa uks.
11. Paigaldage veepaak tagasi.

15. KATLAKIVI EEMALDAMINE

- Lugege enne kasutamist katlakivi eemaldaja pakendi sil-dii toodud juhiseid.
- Kasutage vaid De'Longhi katlakivi eemaldajat. Vale katlakivi eemaldaja kasutamine või väär katlakivi eemaldamine võib tekitada vigu, millele ei laiene tootjapoolne garantii.
- Katlakivi eemaldaja võib õrnu pindu kahjustada. Kui toodet on kogemata maha voolanud, kuivatage see koheselt.

Katlakivi eemaldamiseks

Katlakivi eemaldaja	De'Longhi katlakivi eemaldaja
Konteiner	Soovitav maht: 2 l
Aeg	~30min

Tähtis!

Kui veepemendi filter on paigaldatud, tuleb see eemaldada enne katlakivi eemaldamise lahuse lisamist. Seejärel pange filter tagasi 3. sammu alguses.

Katlakivi tuleb eemaldada, kui masina juhtpaneelil süttib märgutuli  (B13).

Tähelepanu!

- Kui katlakivi eemaldamise tsükkel on alanud, ei saa seda katkestada ja see tuleb lõpetada kogu loputustsükliga. Seda silmas pidades veenduge, et katlakivieemaldusvahendit oleks piisavalt.

Toimige järgmiselt:

1. samm: katlakivi eemaldamine



1. Vajutage nuppu  (B4) ja hoidke seda all vähemalt 5 sekundit, kuni vastav LED-tuli hakkab kiiresti vilkuma. Süttib kerge intensiivsuse LED-tuli süttib, mis näitab, et katlakivi eemaldamise tsükli 1. etapp on käimas.
2. Tühjendage tilkumisalus (A11) ja kohvipaksu prügikast (A10) ning pange need seejärel masinasse tagasi. Tühjendage veepaak (A9) täielikult ja eemaldage pehmen-dusfilter (kui see on paigaldatud).
3. Valage katlakivieemaldajapaaki, täites tasemeni **A** (mis vastab 100 ml pakendile), mis on märgitud paagi küljele

(ees) (joonis 27). Nüüd lisage vett (1 liiter) kuni tasemeni **B** (joonis 28). Viimasena pange veepaak masinasse tagasi.

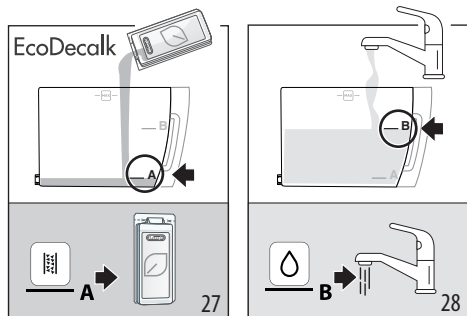

4. Asetage tühi, vähemalt 2-liitrine anum kohvitila (A15) ja cappuccino-valmistaja (A17) alla (joonis 29).

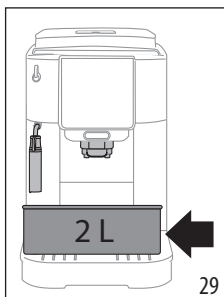

5. - Katlakivieemaldustsükli käivitamiseks vajutage nuppu .
6. Mõne sekundi pärast vilgub LED-tuli kiiresti, mis näitab, et auru/kuumavee-nupp (A19) tuleb keerata asendisse **I** (joonis 13).
7. Umbes 10 minuti jooksul lülitab masin automaatselt välja ja väljastab auru/kuumaveeotsikust ja kohvitilast vedelikku.

Kui katlakivi eemaldamise tsükli esimene etapp on lõppenud, süttib madala veetaseme märgutuli (B10).

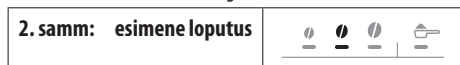

8. Tühjendage katlakivi eemaldaja kogumiseks kasutatud konteiner. Eemaldage ja tühjendage veepaak, loputage voolava vee all, seejärel täitke värske veega tasemeni MAX (joonis 30) ja pange masinasse. Asetage mahuti tilade alla tagasi.

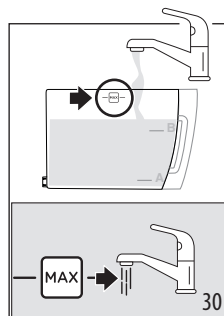

9. Loputusega alustamiseks vajutage nuppu (mis vilgub kiiresti): keskmise intensiivsuse LED-tuli vilgub, mis näitab, et käimas on katlakivi eemaldamise tsükli 2. etapp.
10. Masin jätkab loputamist automaatselt: auru märgutuli vilgub kiiresti, näidates, et auru/kuumavee-nupp (A19) tuleb keerata asendisse **O** (joonis 1).
11. Kui umbes 10 sekundi pärast vilgub auru LED-tuli kiiresti, keerake auru/kuumavee-nupp asendisse **I** (joonis 14): loputusvedelik voolab kohvi- ja auru/kuumaveeotsikutest.

Kui katlakivi eemaldamise tsükli teine etapp on lõppenud, süttib madala veetaseme märgutuli (B10).



12. Tühjendage esimese loputuse ajal vee kogumiseks kasutatud anum. Eemaldage ja tühjendage veepaak, seejärel täitke värske veega kuni tasemeni MAX (joonis 30) ja sisestage pehmendusfilter, kui see on kasutusel. Pange paak tagasi masinasse ja asetage anum otsikute alla.
13. Loputusega alustamiseks vajutage nuppu (mis vilgub kiiresti): tugeva intensiivsuse LED-tuli vilgub, mis näitab, et käimas on katlakivi eemaldamise tsükli 3. etapp. Loputusvedelik voolab ja auru/kuumaveeotsikust.



14. Kui süttib eeljahvatuse LED-tuli, on katlakivieemaldustsükkel õigesti lõpetatud: Auru märgutuli vilgub, mis näitab, et auru reguleerimisnupp tuleb keerata asendisse **O**.
15. Süttivad kohvipaksu prügikasti (B12) ja madala veetaseme (B10) märgutuled. Tühjendage kohvipaksu prügikasti ja tilkumisalust, kuhu kogutakse osa loputusveest; lõpuks täitke veepaak uuesti.
16. Pange kõik masina osad masinasse tagasi. Masin on nüüd kasutamiseks valmis.

Tähelepanu!

- Pärast katlakivi eemaldamist on tavapärase, et kohvipak-su prügikastis on vett.
- Kui veepaaki ei täidetud MAX tasemeni, nõuab seade ka kolmandat loputust. Sedasi on tagatud katlakivi eemaldaja jääkide täielik eemaldamine.

16. TULEDE TÄHENDUSED

Märgutuli/LED	Tähendus
	Masin soojeneb: oodake
	Jookide ja vastavate seadistuste LED-tuled põlevad püsivalt
	Vahetage filter välja (vt jaotist "10. Veepuhendi filter").
	Paagis (A9) pole piisavalt vett: täitke paak.
	Veepaak (A9) puudub või pole õigesti paigutatud: sisestage paak õigesti.
	Üldine alarm: masina sisemus on väga must. Puhastage masinat põhjalikult. Kui probleem püsib ka pärast puhastamist, võtke ühendust De'Longhi klienditeenindusega.



Märgutuli/LED	Tähendus
	Kohvivalmistusosa (A6) ei ole pärast puhastamist tagasi pandud: sisestage kohvivalmistusosa, nagu on kirjeldatud jaotises "14. Kohvivalmistusosa puhastamine".
	Kohviomad puuduvad: täitke oamahuti (A3) ja vajutage alarmi lähtestamiseks suvalist nuppu.
	Kuna oad on liiga peeneks jahvatatud, tarnitakse kohvi liiga aeglaselt või üldse mitte. Kohviveski (A2) reguleerimine (vt jaotist "7.8 Kohviveski reguleerimine").
	Kasutasite liiga palju kohvi. Valige mahedam maitse või vähendage jahvatatud kohvi kogust.



Märgutuli/LED	Täendus
	<p>Valik on tehtud eeljahvatatud kohvist ilma kohvilehtrit (A4) sisestamata.</p>
	<p>Veeringlus on tühi. Vajutage Aaurunuppu.</p>
	<p>Kohvipaksu prügikast (A10) vajab tühjendamist.</p>
	<p>Kohvipaksu prügikast (A10) puudub või pole õigesti sisestatud: sisestage tilkumisasutus koos kohvipaksu prügikastiga ja vajutage nii kaugele kui võimalik.</p>
→	

Märgutuli/LED	Täendus
	<p>Teha tuleb katlakivieemaldus (vt jaotist "15. Katlakivi eemaldamine").</p>
	<p>Katlakivi eemaldamine on katkenud. Lõpetage tsükkel, alustades uuesti sammust, mida näitavad intensiivsuse valiku LED-tuled.</p>

17. TÕRKEOTSING

All asuvas tabelis on toodud mõned võimalikud tõrked.

Kui probleemi ei õnnestu kirjelduse järgi lahendada, võtke ühendust klienditeenindusega.

PROBLEEM	VÕIMALIK PÕHJUS	LAHENDUS
Seade ei hakka tööle.	Toitejuhe ei ole vooluvõrgus.	Ühendage seade vooluvõrku.
Kohv ei ole kuum.	Kohvitasse ei ole eelsoojendatud.	Kasutage tasside soojendamiseks kuuma veega loputamist (kasutage kuuma vee funktsiooni).
	Seadme siseosad on jahtunud, sest viimase kohvi valmistamisest on möödu- nud üle 2 kuni 3 minuti.	Enne kohvi valmistamist vajutage ja hoidke loputustsükli tegemiseks ja sise- miste ahelate soojendamiseks vähemalt paar sekundit  nuppu (B2).
	Kohvi temperatuuri seade on liiga madal.	Määrake seadistuse menüüs kõrgem kohvi temperatuur (vt jaotist "12. Sätete menüü").
	Seade vajab katlakivi eemaldamist	Tehke katlakivi eemaldamise protseduur. Seejärel kontrollige vee karedust ("4. Vee kareduse mõõtmine") ja veenduge, et masina sätted vastaksid kohaliku veeva- rustuse karedusele ("12. Sätete menüü").
Kohv on nõrk või ei ole piisavalt kreemikas.	Kohvi jahvatus on liiga jäme.	Reguleerige jahvatustaset ("7.8 Kohvi- veski reguleerimine"). Mõju on näha alles pärast vähemalt 2 kohvi valmistamist.
	Kohv on sobimatu.	Kasutage espresso-masinatele mõeldud kohvi.
	Kohv pole värske.	Kohvipakend avati liiga kaua aega taga- si ja selles olev kohv on kaotanud oma maitse.
Kohv valmib liiga aeglaselt või piiskhaaval.	Kohvi jahvatus on liiga peen.	Reguleerige jahvatustaset ("7.8 Kohvi- veski reguleerimine"). Mõju on näha alles pärast vähemalt 2 kohvi valmistamist.
Masin ei valmista kohvi	Siseahelates tuvastati lisandeid	Oodake, kuni masin on uuesti kasuta- miseks valmis, ja jätkake soovitud joogi valimisega. Probleemi püsimisel võtke ühendust klienditeenindusega.
Ühest või mõlemast kohviotsikust ei voola kohvi.	Kohviotsikud on ummistunud.	Puhastage otsikuid lapiga. Kõvastu- nud setet saab vajadusel eemaldada hambaorgiga.
Tarnitav kohv on liiga lahja.	Jahvatatud kohvi lehter on umbes.	Avage luuk ja puhastage letritrit harja abil.
→		

PROBLEEM	VÕIMALIK PÕHJUS	LAHENDUS
Kohvivalmistusosa ei saa välja võtta.	Masin ei ole korrektselt välja lülitatud.	Vajutage masina välja lülitamiseks  nupule.
Katlakivi eemaldamise tsükli lõppedes vajab masin täiendavat loputamist	Veepaaki ei täidetud kahe loputustsükli ajal MAX tähiseni.	Taaskäivitage katlakivieemaldus alates samast "3. samm: teine loputus".
Piimas on suured mullid.	Piim ei ole piisavalt külm, madala rasvasisaldusega või rasvavaba.	Kasutage madala rasvasisaldusega ja külmikutemperatuuril (5°C) piima. Kui tulemus ei ole meelepärane, vahetage piima kaubamärki.
	Cappuccino-valmistaja on must.	Eemaldage osad ja puhastage neid põhjalikult.
	Kasutatud on taimseid jooke.	Mõju varieerub suuresti sõltuvalt jookide tootmisomadustest.
Masina peal olev tassialus on kuum	Olete järjest valmistanud mitu jooki	
Masinast tuleb mitte kasutamise ajal müra või aurupahvakuid	Masin on kasutamiseks valmis või just välja lülitatud ja kuumale aurustile tilgub vett.	See on tavapärane. Vähendamiseks tühendage tilkumisalus.

18. TEHNILISED ANDMED

Pinge:	220 - 240 V ~50-60 Hz max 10 A
Tugevus:	1450 W
Rõhk:	1,5 MPa = 15 baari
Veepaagi maht:	1,8l
Mõõtmed P x S x K:	240 x 440 x 350 mm
Juhtme pikkus:	1250 mm
Kaal (sõltuvalt mudelist):	8,8 kg
Kohviubade mahuti maht:	250g

De'Longhi jätab endale õiguse oma toodete tehnilisi andmeid ja stiili igal ajal muuta, kui ei kahjustata nende funktsionaalsust ja kvaliteeti.

SISUKORD

1. SISSEJUHTATUS	23
1.1 Sulgudes tähed	23
1.2 Törkeotsing ja parandustööd	23
2. KIRJELDUS	23
2.1 Seadme kirjeldus – A	23
2.2 Juhtpaneeli kirjeldus – B.....	24
2.3 Tarvikute kirjeldus – C*	24
3. SEADME SEADISTAMINE	24
4. VEE KAREDUSE MÕÕTMINE	25
5. SEADME SISSE LÜLITAMINE	25
6. SEADME VÄLJA LÜLITAMINE	25
7. KOHVIJOOKIDE VALMISTAMINE	26
7.1 Kohvi valmistamine kohviubadest	26
7.2 2 tassi kohvi valmistamine	26
7.3 Kohvi valmistamine jahvatatud kohvist	26
7.4 Kohvipõhiste jookide valmistamise üldised juhised	27
7.5 Kohvi intensiivsuse muutmine	27
7.6 Loputus	27
7.7 Vihjed kuumema kohvi valmistamiseks	27
7.8 Kohviveski reguleerimine	27
7.9 Tassis oleva koguse kohandamine	27
8. CAPPUCCINO VALMISTAMINE	28
8.1 Millist piima kasutada	28
8.2 Cappuccino valmistamine	28
8.3 Pärast kasutamist puhastage kuuma auru/kuumaveeotsikut	28
9. KUUMA VEE KASUTAMINE	28
10. VEEPEHMENDI FILTER	29
10.1 Filtri asendamine	29
10.2 Filtri eemaldamine	29
11. NÕUANDEID ENERGIASÄÄSTMISEKS	30
12. SÄTETE MENÜÜ	30
12.1 Vaikeväärtuste lähtestamine.....	32
13. SEADME PUHASTAMINE	33
14. KOHVI VALMISTUSOSA PUHASTAMINE	34
15. KATLAKIVI EEMALDAMINE	35
16. TULEDE TÄHENDUSED	37
17. TÖRKEOTSING	39
18. TEHNILISED ANDMED	40





Enne seadme esmakordset kasutamist tutvuge kindlasti ohutusjuhistega.

1. SISSEJUHTATUS

Võtke mõned hetked, et käesoleva kasutusjuhendiga tutvuda.

Sedasi väldite ohte ja seadme kahjustamist.

Paneelil olevad LED-id ja märgutuled aitavad teil masinaga suhelda ja erinevaid funktsioone õigesti kasutada:

	Välja	--
	Pöleb püsivalt	Funktsioon on saadaval
	Vilgub	Funktsioon on pooleli
	Vilgub kiiresti	Vajalik kasutaja tegevus

Samu sümboleid kasutatakse ka tootega kaasasolevas kiirjuhendis.

1.1 Sulgudes tähed

Sulgudes toodud tähed viitavad seadme kirjeldusele lehekülgedel 2–3.

1.2 Törkeotsing ja parandustööd

Törgete korral üritage neid esmalt lahendada jaotistes "16. Tulede tähendused" ja "17. Törkeotsing" toodud juhiste kohaselt. Kui törget sedasi lahendada ei õnnestu, võtke ühendust klienditeenindusega. Vastava telefoninumbri leiate kasutusjuhendile lisatud lehel "Klienditeenindus".

Kui asukohariigi numbrit lehel ei ole, helistage garantiidokumendil antud numbril. Parandustööde vajadusel pöörduge ainult De'Longhi klienditeeninduse poole. Vajalikud aadressid on toodud seadmega kaasas olnud garantiitunnistusel.

2. KIRJELDUS

2.1 Seadme kirjeldus – A

- A1. Oamahuti kaas
- A2. Kohviveski reguleerimisnupp
- A3. Oamahuti
- A4. Jahvatatud kohvi lehter
- A5. Kohvivalmistusosa luuk
- A6. Eemaldatav infusioonelement
- A7. Toitejuhe
- A8. Veepaagi kate
- A9. Veepaak

- A10. Kohvipaksu prügikast
- A11. Tilkumisalus
- A12. Tilkumise aluse veetaseme indikaator
- A13. Tassirest
- A14. Kondensaadialus
- A15. Kohvitilad (reguleeritava kõrgusega)
- A16. Auru/kuumaveetsik
- A17. Cappuccino-valmistaja (eemaldatav)
- A18. Auru/kuumaveetsik (eemaldatav)
- A19. Auru/kuumavee-nupp
- A20. Tassiriul

2.2 Juhtpaneeli kirjeldus – B

- B1. SISSE/ooterežiimi-nupp sisseehitatud LED-tulega
- B2. X2 nupp sisseehitatud LED-tulega (kui seda 5 sek all hoida, aktiveerib kohviahela loputamise)
- B3. Sätete menüü-nupp sisseehitatud LED-tulega
- B4. Katlakivi eemaldamise nupp sisseehitatud LED-tulega
- B5. Intensiivsuse või eeljahvatuse valimise nupp
- B6. Intensiivsuse valimise LED-tuli
- B7. Eeljahvatuse valimise LED-tuli
- B8. Jookide arv ja tüübid, sõltuvalt mudelist.
- B9. Märgutuli põleb püsivalt: filter tuleb välja vahetada
Märgutuli vilgub: filtri vahetamine on pooleli
- B10. Märgutuli põleb püsivalt: paagis (A9) ei ole piisavalt vett
Märgutuli vilgub: paak pole paigas
- B11. Üldhäire märgutuli
- B12. Märgutuli põleb püsivalt: jahvatatud kohvipaksu prügi-
kast (A10) vajab tühjendamist
Märgutuli vilgub: jahvatatud kohvipaksu prügikast pole
paigas
- B13. Märgutuli põleb püsivalt: masinast tuleb katlakivi
eemaldada
Märgutuli vilgub: katlakivi eemaldamine on pooleli

2.3 Tarvikute kirjeldus – C*

(Jookide arv ja tüübid erinevad sõltuvalt mudelist)

- C1. Indikaatorpaber „Üldise kareduse test“
- C2. Jahvatatud kohvi mõõtelusikas
- C3. Katlakivi eemaldaja

3. SEADME SEADISTAMINE

Tähelepanu!

- Masina esmakordsel kasutamisel tuleb kõiki vee või piimaga kokku puutuvaid eemaldatavaid tarvikuid kuuma veega loputada.
- Võimalikud kohvijäljed kohviveskis tulenevad seadme müügieelsest töökatsutusest, olles tõendiks hooldusest ja tähelepanust, mida me oma toodetesse investeerime.
- Esimesel kasutuskorral on veering tühi ja seade võib olla üsna mürrarikas. Müra veeringi täitumisel väheneb.

- Veenduge, et aurunupp (A19) jääks asendisse **0** kuni esimese käivitustsükli lõpuni (joonis 1).

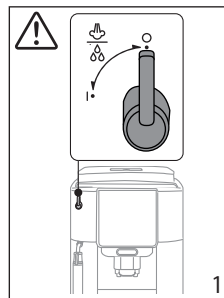

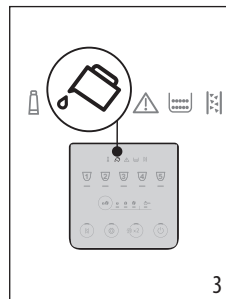
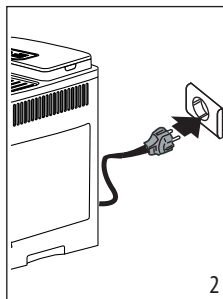

1. Ühendage seade vooluvõrku (joonis 2).

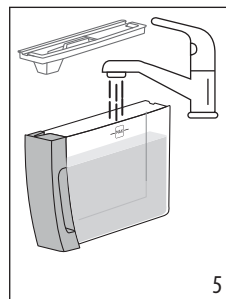
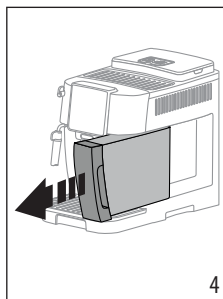

2. Juhtpaneelil (B) süttib märgutuli  (B10) (joonis 3): eemaldage veepaak (A9) (joonis 4), täitke kuni tasemeni MAX värske veega (joonis 5) ja seejärel pange tagasi seadmesse.



3. Juhtpaneeli LED-tuli  (B3) vilgub kiiresti.
4. Asetage anum kohviotsiku (A15) alla (joonis 6).
5. Vajutage nuppu  (B3) (joonis 7): sisemised veeringid hakkavad täituma ja seade väljastab kohviotsikust kuuma vett.

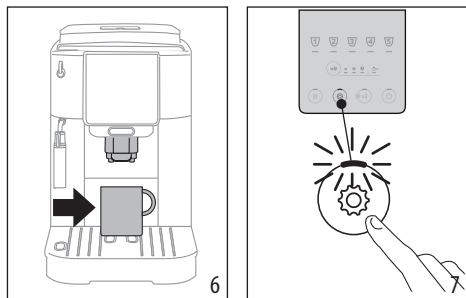

Masin on nüüd kasutamiseks valmis.

Tähelepanu!

- Seadme esmakordsel kasutamisel tuleb valmistada 4–5 kohvi, enne kui see hakkab rahuldavaid tulemusi andma.
- Aururingi loputamisel on kõige parem mõneks sekundiks kuuma vett väljastada, keerates auru/kuumavee-nupu (A19) asendisse I.

4. VEE KAREDUSE MÕÕTMINE

Vee kareduse võimalikult kiire seadistamine võimaldab masinal katlakivieemalduse sagedust optimeerida. See tähendab, et katlakivi eemaldamise märgutuli (B13) süttib vastavalt vajadusele ja vastavalt kohaliku veevarustuse tegelikule karedusele. Toimige järgmiselt.

1. Kui kõnealuse masina mudeliga on kaasas indikaatorpaber „Üldise kareduse test“ (C1), eemaldage see ümbrisest.
2. Kaste paber ligikaudu üheks sekundiks täielikult veeklaasi (joonis 8).

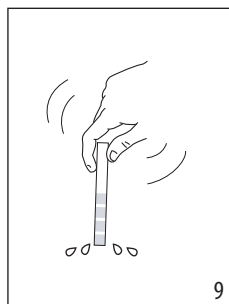
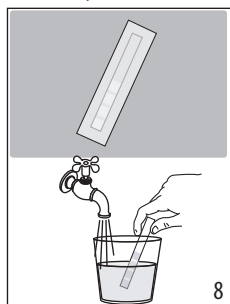

3. Eemaldage paber veest ja raputage seda kergelt (joonis 9). Minuti pärast moodustub paberile, sõltuvalt vee karedusest, kas 1, 2, 3 või 4 punast ruutu. Iga ruut vastab ühele tasemele.

Täieliku kõvaduse test	Karedus
	1 Madal

	2 Keskmine
	3 Keskmiselt kõrge
	4 Kõrge

Masina seadistamiseks vaadake jaotises "12. Sätete menüü" toodud juhiseid.

5. SEADME SISSE LÜLITAMINE

Tähelepanu!

Veenduge, et auru/kuumavee-nupp (A19) oleks asendis 0 (joonis 1).

Põletusohk!

Loputuse ajal tuleb kohviviladest (A15) veidi kuuma vett. Olge hoolikas ja vältige kokkupuudet veega. Tilkumisaluse (A11) sagedase tühjendamise vältimiseks asetage loputusvee kogumiseks otsikute alla anum.

- Seadme sisselülitamiseks vajutage nuppu (B1): nupu LED-tuli süttib ja jookide LED-tuled juhtpaneelil (B) vilguvad, mis näitab, et masin soojeneb.

Selle etapi ajal toimub ka seadme loputamine. Lisaks veekeetja soojendamisele aitab see ka kuuma vett sisemistes ahelates tsirkuleerida, nii et need soojendatakse soovitud temperatuurini.

Seade on kasutamisevalmis, kui jookide ja intensiivsuse LED-tuled püsivalt põlevad.

6. SEADME VÄLJA LÜLITAMINE

Kui kohvimasin lülitatakse pärast kohvi valmistamist välja, käivitub automaatne loputustsükkel.

Põletusohk!

Loputuse ajal tuleb kohviviladest (A15) veidi kuuma vett. Olge hoolikas ja vältige kokkupuudet veega. Tilkumisaluse (A11) sagedase tühjendamise vältimiseks asetage loputusvee kogumiseks otsikute alla anum.

- Seadme välja lülitamiseks vajutage nupule (B1).
- Jookide LED-tuled juhtpaneelil hakkavad vilkuma: seade teeb loputustsükli, kui see on ette nähtud, ja seejärel lülitub välja (ooterežiim).

Tähelepanu!

Kui te ei kasuta seadet pikema aja jooksul, eemaldage see vooluvõrgust:

- esmalt lülitage seade nupule vajutades välja;
- eraldage toitejuhe seinakontaktist.

7. KOHVIJOOKIDE VALMISTAMINE

7.1 Kohvi valmistamine kohviubadest





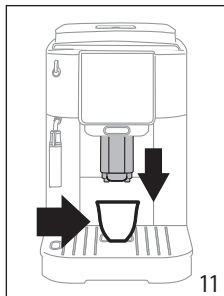
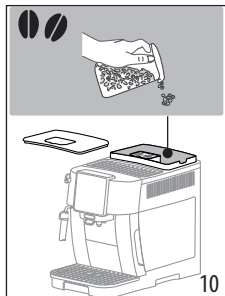

Tähtis!

Ärge kasutage rohelist, karamelliseeritud või suhkrustatud kohviuba, sest need võivad kohviveskisse kleepuda ja selle kasutuskõlbmatuks muuta.

1. Täitke kohviubade anum (A3) kohviubadega (joonis 10).





2. Asetage tass kohviotsikute alla (A15) (joonis 11).
3. Langetage kohviotsikud tassidele võimalikult lähedale: nii saate kreemjama kohvi (joonis 11).
4. Valige soovitud kohvijook.

Jook (*)	Vaikimisi kogus (ml)	Programmeeritav kogus (ml)
 Espresso	≈ 40	≈ 20 kuni ≈ 80
 Coffee	≈ 180	≈ 100 kuni ≈ 240
 Long	≈ 160	≈ 115 kuni ≈ 250
 Americano	Espresso: ≈ 40 Vesi: ≈ 110	Espresso: ≈ 20 kuni ≈ 180 Vesi: ≈ 50 kuni ≈ 300
 Doppio+	≈ 120	≈ 80 kuni ≈ 180

(*) Jookide arv ja tüüp on mudeliti erinev.

5. Algab valmistamine ja juhtpaneelil (B) vilgub valikule vastav LED-tuli.

7.2 2 tassi kohvi valmistamine

1. Asetage tassid kohviotsikute (A15) alla.
2. Langetage kohviotsikud tassidele võimalikult lähedale: nii saate kreemjama kohvi.
3. Vajutage  nuppu (B2): süttib vastav LED-tuli.
4. Vajutage  nuppu (B8).
5. Algab valmistamine ja juhtpaneelil (B) vilgub Espressoole vastav nupp.

7.3 Kohvi valmistamine jahvatatud kohvist

Tähtis!

- Ärge kunagi lisage jahvatatud kohvi, kui seade on välja lülitatud, sest puru võib sattuda seadme sisse. See võib seadet kahjustada.
- Ärge kunagi kasutage üle ühe mõõtelusika (C2). Suurem kogus võib kohvimasina sisse jääda või lehteri blokeerida (A4).



Tähelepanu!

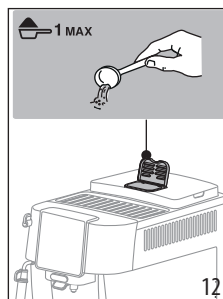

Jahvatatud kohvi kasutamisel saab korraga valmistada vaid ühe tassi kohvi.

1. Vajutage korduvalt  nuppu (B5), kuni süttib LED-tuli  (B7).
2. Veenduge, et lehter ei ole blokeeritud ja lisage üks mõõtelusikas jahvatatud kohvi (joonis 12).



3. Asetage tass kohviotsikute alla (A15) (joonis 11).
4. Valige soovitud jook (B8).
5. Algab valmistamine ja juhtpaneelil (B) vilgub valikule vastav LED-tuli.

Tähtis!

-  Pika kohvi valmistamine: poole valmistamise ajal, kui  LED-tuled (B7) hakkavad vilkuma, lisage üks mõõdikutäis eeljahvatatud kohvi ja vajutage uuesti nuppu Long.

- Eeljahvatatud kohvist ei ole võimalik ☕ Doppio+ kohvi valmistada.

7.4 Kohvipõhiste jookide valmistamise üldised juhised









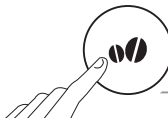

- Märgutuled võivad kasutamise ajal ilmuda juhtpaneelile (B). Nende tähendused on toodud jaotises "16. Tulede tähendused".
- Kuumema kohvi saamiseks vt jaotist "7.7 Vihjed kuume- ma kohvi valmistamiseks".
- Kui kohv tilgub aeglaselt, on nõrk ja piisava kreemikuseta või liiga kuum/külm, vt jaotist "17. Törkeotsing".
- Jookide enda maitsele kohandamiseks vt jaotisi "7.5 Kohvi intensiivsuse muutmise" ja "7.9 Tassis oleva koguse kohandamine".

Tähelepanu!

Energiasäästurežiimi kasutamisel kulub esimese kohvi valmistamiseks mõni sekund kauem, sest seade peab uuesti soojenema.

7.5 Kohvi intensiivsuse muutmise

- Vajutage korduvalt  nuppu (B5), kuni süttivad soovitud intensiivsuse LED-tuled (B6):

	
  	Lahja
  	Keskmine
  	Tugev

- Valige soovitud kohvijook.

Tähelepanu!

- Järgmise kohvi valmistamisel pakub masin välja viimati valitud intensiivsuse.
- Elektrikatkestuse korral naaseb masin keskmisele vaikeseadlele.

7.6 Loputus

Selle funktsiooniga saate kohvitiladest lasta kuuma vett ja puhastada/soojendada seadme sisemist ringluse süsteemi.

- Asetage kohviotsikute (A15) alla vähemalt 100 ml mahuti (joonis 6).
- Loputustsükli läbiviimiseks vajutage lihtsalt nuppu  (B2) ja hoidke seda umbes 5 sekundit all. Tsüklil kuvatakse tärniga ja peatub automaatselt (tsükli varem lõpetamiseks vajutage sama nuppu teist korda).

Tähelepanu!

- Kui seadet ei ole juba kolm või neli päeva kasutatud, soovime tungivald selle sisse lülitamisel teha vähemalt 2/3 loputust.
- On tavapärase, et kohvipaksu mahuti (A10) sisaldab pärast loputustsükli vett.

7.7 Vihjed kuumema kohvi valmistamiseks



Kuumema kohvi valmistamiseks toimige järgmiselt:

- viige läbi loputustsüklil (vt jaotist "7.6 Loputus");
- soojendage tasse, loputades need esmalt kuuma vee funktsiooni abil;
- suurendage kohvi temperatuuri (vt jaotist "12. Sätete menüü").

7.8 Kohviveski reguleerimine

Kohviveski ei vaja vähemalt esialgu reguleerimist, kuna see on kohvi õigeks valmistamiseks tehases seadistatud.

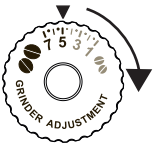
Kohviveski töötamise ajal kohandamiseks keerake reguleerimisnuppu (A2) järgmiselt:

Kui kohvi tarnitakse liiga aeglaselt või üldse mitte. See reguleerimine ei jõustu enne, kui on tarnitud vähemalt 2 tassi kohvi.	Pöörake ühe klõpsu võrra „7” poole 
Kangema ja kreemjasema kohvi jaoks Muutus näete alles pärast vähemalt 2 kohvi valmistamist.	Pöörake ühe klõpsu võrra „1” poole 

Tähelepanu!

Jahvatamise reguleerimisnuppu tohib pöörata vaid kohviveski töötamise ajal kohvi valmistamise alguses.

7.9 Tassis oleva koguse kohandamine

- Vajutage programmeeritava joogi nuppu ja hoidke seda paar sekundit all: kui valikule vastav LED-tuli hakkab kiiresti vilkuma, on masin seadistusrežiimis. Algab valmistamine.
- Kui tass on soovitud tasemeni täidetud, vajutage uuesti joogile vastavat nuppu. Väljutamine lõpeb ja kogus salvestatakse mälu.

Tähelepanu!

Präeguse seadistuse tühistamiseks vajutage mõnele teisele joogile vastavat nuppu.

8. CAPPUCCINO VALMISTAMINE

8.1 Millist piima kasutada



Vahu kvaliteet on erinev ja sõltub järgnevast:

- kasutatud piima- või taimse piima temperatuur (parimate tulemuste saamiseks kasutage alati otse külmikust võetud piima või taimset piima: 5 °C);
- piima või taimse piima tüüp;
- kasutatud kaubamärk;
- koostisosad ja toiteväärtus.

8.2 Cappuccino valmistamine

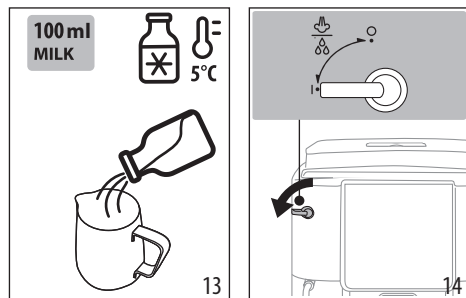
1. Täitke anum umbes 100 ml piimaga iga cappuccino kohta (13). Pidage anumat valides meeles, et piima kogus kolmekordistub.



2. Kastke cappuccino-valmistaja (A17) piimanõusse.
3. Vajutage  nupule: Aur (B8).
4. Oodake, kuni aurunupu LED-tuli  hakkab kiiresti vilkuma: nüüd keerake auru/kuuma vee reguleerimisnupp (A19) asendisse I (joonis 14).
5. Mõne sekundi möödudes tuleb cappuccino-valmistajast kuuma auru, mis muudab piima mahukaks kreemjaks vahuks. Kreemjama vahu saamiseks pöörake anumad aeglaselt ülespoole.
6. Kui soovite vahtu, lülitage aur välja, keerates reguleerimisnupu asendisse 0.
7. Kasutage kohvi jaoks suurt tassi.
8. Lisage kohvile vahustatud piim. Cappuccino on valmis. Lisage soovi korral magustaja ja raputage peale veidi kakaopulbrit.

8.3 Pärast kasutamist puhastage kuuma auru/kuumaveetsikut

Puhastage auru/kuumaveetsikut (A16) iga kord, kui seda kasutate, et vältida piima kogunemist ja otsiku ummistumist.

Põletusoh!

Auru/kuumaveetsiku puhastamisel eraldub veidi kuuma vett. Olge hoolikas ja vältige kokkupuudet veega.

1. Laske veidi vett välja, keerates auru/kuumavee-nupu (A19) asendisse I. Seejärel sulgege vool, keerates reguleerimisnupu asendisse 0.
2. Oodake mõni minut, kuni otsik jahtub. Keerake cappuccino-valmistajat (A17) vastupäeva ja eemaldamiseks tõmmake alla (joonis 15).

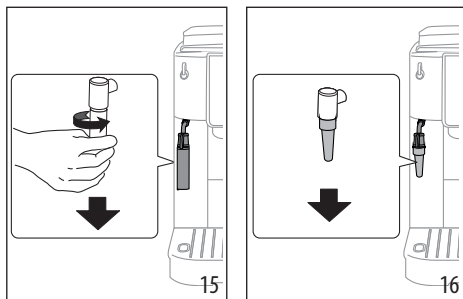

3. Tõmmake otsikut (A18) allapoole (joonis 16).
4. Veenduge, et kaks aku joonisel 17 ei oleks ummistunud. Vajadusel puhastage hambaorgiga.

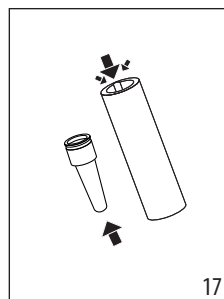

5. Sisestage otsik uuesti ja ühendage cappuccino-valmistaja uuesti otsikuga, lükates üles ja keerates päripäeva, kuni mõlemad haakuvad.

9. KUUMA VEE KASUTAMINE

Põletusoh!

Ärge kunagi jätke kuuma vett valmistavat masinat järelevalveta. Aru/kuumaveetsik (A16) muutub kasutamise ajal kuumaks.

1. Asetage auru/kuumaveetsiku alla anum (võimalikult lähedale, sedasi väldite pritsmeid).
2. Pöörake auru/kuumavee-nupp (A19) asendisse I (joonis 14).
3. Kuuma vee peatamiseks pöörake auru/kuumavee-nupp asendisse 0.

Tähelepanu!

Energiasäästurežiimis võib kuluda mõni sekund, enne kui kuum vesi väljub, sest seade peab uuesti soojenema.

10. VEEPEHMENDI FILTER

Selleks, et masin püsiks aja jooksul stabiilne, soovime kasutada De'Longhi veepehmendusfiltrit.

Lisateabe saamiseks külastage veebisaiti www.delonghi.com.

 WaterFilter EAN: 8004399327252

Filtri õigeks kasutamiseks toimige vastavalt allpool toodud juhistele.

1. Järgmise kahe kuu vaatamiseks eemaldage filter pakendist ja keerake kuupäevaindikaatorit (joonis 18).

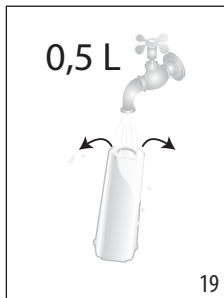
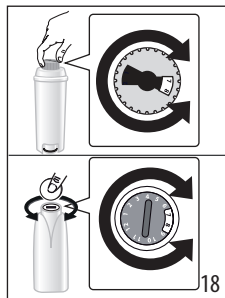

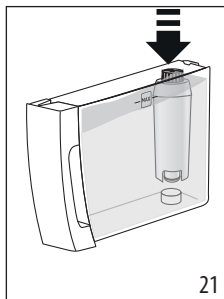
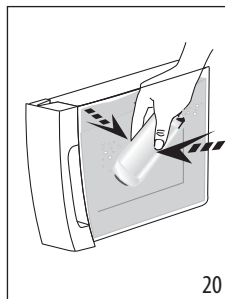

2. Filtri aktiveerimiseks laske kraanivett rohkem kui minuti jooksul läbi filtri keskel oleva augu, kuni vesi väljub küljeavadest (joonis 19).
3. Eemaldage veepaak masinast ja täitke veega. Sisestage filter veepaaki ja kastke kümneks sekundiks täielikult vette, kallutage ja vajutage nii, et õhumullid välja pääsevad (joonis 20).

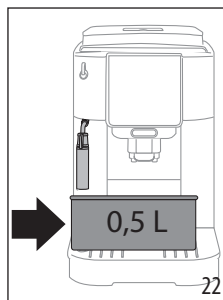

4. Sisestage filter filtrikorpusesse ja suruge põhjani (joonis 21).
5. Sulgege paak kaanega ja pange paak seadmesse tagasi.
6. Asetage auru/kuumaveetsiku alla vähemalt 0,5 liitrine anum (joonis 22).



7. Filtri paigaldamiseks vaadake jaotises "12. Sätete menüü" toodud juhiseid.
8. Aurunupu LED-tuli  hakkab kiiresti vilkuma: nüüd keerake auru/kuuma vee reguleerimisnupp (A19) asendisse I (joonis 12).
9. Seade annab kuumu vett ja peatub automaatselt.
10. Aurunupu LED-tuli  hakkab kiiresti vilkuma: nüüd keerake auru/kuuma vee reguleerimisnupp asendisse 0.
11. Filter on nüüd aktiveeritud ja kohvimasin kasutamiseks valmis.

Tähelepanu!

Kui nupu (B4) LED-tuli  vilgub kiiresti, vajutage nuppu. See põhjustab masina sisemiste vooluringide täitumist, väljutades tekkinud õhumullid ja võimaldades paigaldusega jätkamist.

10.1 Filtri asendamine

Vahetage filter välja, kui süttib märgutuli  (B9).

1. Eemaldage veepaak ja kasutatud filter.
2. Filtri aktiveerimiseks järgige eelmises jaotises kirjeldatud toiminguid.
3. Vaadake masina seadistamise juhiseid jaotisest "12. Sätete menüü" ja korrake eelmise jaotise samme 8–11.

Tähelepanu!

Filter tuleb asendada pärast 2 kasutuskuud (vt kuupäevaindikaatorit) või kui seadet ei ole 3 nädalat kasutatud ning seda ka juhul, kui sõnumit ei ole veel kuvatud.

10.2 Filtri eemaldamine

Seadme ilma filtrita kasutamise jätkamiseks tuleb see eemaldada ja seadet eemaldamisest teavitada.

1. Eemaldage veepaak ja kasutatud filter.
2. Masina seadistamiseks vaadake jaotises "12. Sätete menüü" toodud juhiseid.

Tähelepanu!

Filter tuleb asendada pärast kahte kasutuskuud (vt kuupäevavaga ketast) või kui seadet ei ole kolm nädalat kasutatud ning seda ka juhul, kui sõnumit ei ole veel kuvatud.

11. NÕUANDEID ENERGIASÄÄSTMISEKS

- Lülitage automaatne väljalülitus 15 minutile (vt "12. Säetete menüü").
- Aktiveerige energiasääst (vt "12. Säetete menüü").
- Katlakivi eemaldamise tsükkel tuleb teha alati, kui masin seda nõuab.

12. SÄTETE MENÜÜ

Menüüs olles kasutage vastavate funktsioonide valimiseks aktiivseid nuppe:

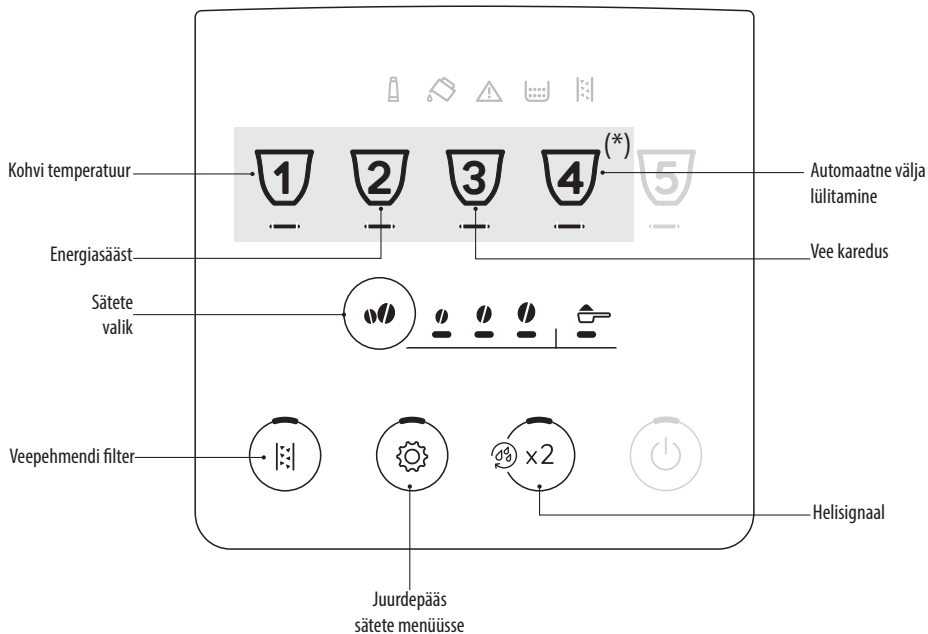

(*) Joogid erinevad sõltuvalt mudelist



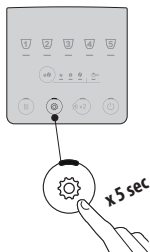





1. Minge menüüsse.

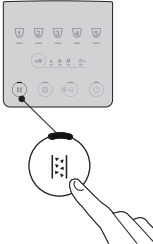

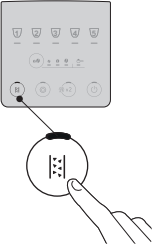
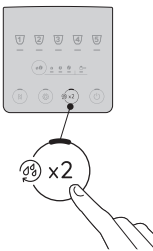

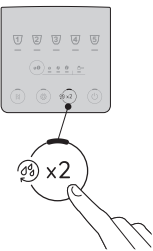
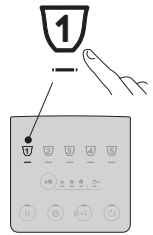

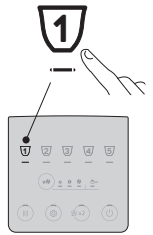
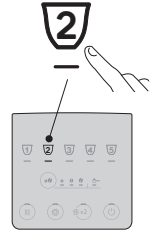

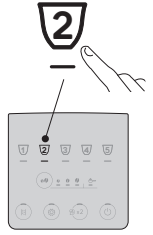



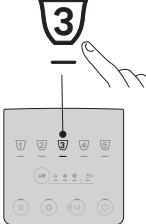

Vajutage ja hoidke vähemalt paar sekundit  nuppu: süttivad seadistusnupud.
Jätkake, vajutades reguleeritavale sättele vastavat nuppu.

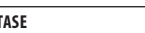
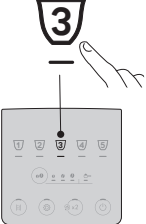
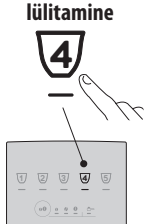

2. Reguleeritavad masina seadeid:

<p>Veepehmeni filter</p> 	<p>Vajutage korduvalt intensiivsuse nuppu, kuni süttivad soovitud LED-tuled.</p> 	<p>FILTER ON OMA KOHAL</p> 	<p>Kinnitage valik</p> 
<p>Helisignaal</p> 	<p>Vajutage korduvalt intensiivsuse nuppu, kuni süttivad soovitud LED-tuled.</p> 	<p>PÖLEB</p> 	<p>Kinnitage valik</p> 
<p>Kohvi temperatuur</p> <p>1</p> 	<p>Vajutage korduvalt intensiivsuse nuppu, kuni süttivad soovitud LED-tuled.</p> 	<p>MADAL</p> 	<p>Kinnitage valik</p> <p>1</p> 
<p>Energiasääst</p> <p>2</p> 	<p>Vajutage korduvalt intensiivsuse nuppu, kuni süttivad soovitud LED-tuled.</p> 	<p>PÖLEB</p> 	<p>Kinnitage valik</p> <p>2</p> 

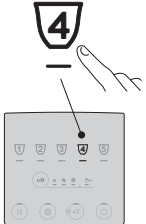

<p>Vee karedus</p> 	<p>Vajutage korduvalt intensiivsuse nuppu, kuni süttivad soovitud taseme LED-tuled.</p> 	<p>1. TASE</p>  <p>2. TASE</p>  <p>3. TASE</p>  <p>4. TASE</p> 	<p>Kinnitage valik</p> 
<p>Automaatne välja lülitamine</p> 	<p>Vajutage korduvalt intensiivsuse nuppu, kuni süttivad soovitud aja LED-tuled.</p> 	<p>15 MINUTIT</p>  <p>30 MINUTIT</p>  <p>1 TUND</p>  <p>3 TUNDI</p> 	<p>Kinnitage valik</p> 
<p>3. Menüüst väljumine</p>			
		<p>Vajutage  nupule: Masin on uuesti kasutamiseks valmis.</p> <p>Tähelepanu! Seade väljub seadete menüüst automaatselt, kui 30 sekundi jooksul midagi ei toimu.</p>	

12.1 Vaikeväärtuste lähtestamine

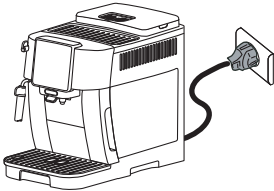

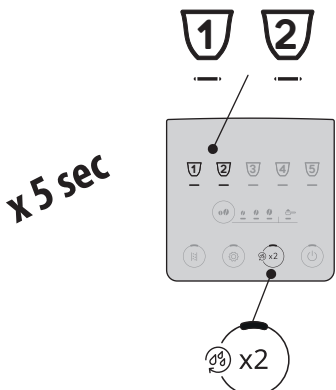
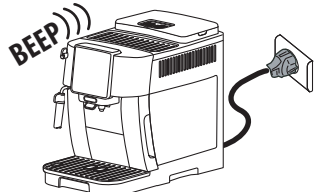



<p>Veenduge, et masin oleks ooterežiimis (välja lülitatud, kuid ühendatud vooluvõrku).</p>	
<p style="text-align: right;">→</p>	



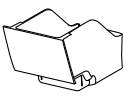

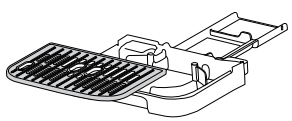
<p>Vajutage jookidele 1, 2 ja  vastavaid nuppe ning hoidke neid 5 sekundit all. Kõik sätted ja joogikogused lähtestatakse vaikeväärtustele.</p>	
<p>Masinast kostub pikk helisignaal ja kõik tuled vilguvad, et lähtestamist kinnitada.</p>	

13. SEADME PUHASTAMINE

Tähtis!

- Ärge kasutage kohvimasina puhastamiseks lahusteid, abrasiivseid puhastusaineid või alkoholi. De'Longhi superautomaatsete kohvimasinade puhastamiseks ei ole vaja kasutada kemikaale.
- Ärge kasutage kinnipaakunud kohvijääkide või kohvijääkide eemaldamiseks metallisemeid, sest need võivad metallist või plastikust pinda kahjustada.

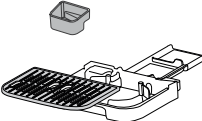
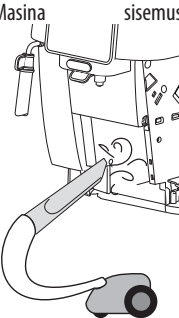
					
 50°C	✗	✗	✗	✓	✓
	✓	✓	✓	✓	✓

Komponent	Sagedus	Protseduur
Kohvipaksu prügikast (A10) 	Kui süttib märgutuli  (B12), tuleb kohvipaksu prügikast tühjendada: masin ei saa nüüd kohvi valmistada.	<ul style="list-style-type: none"> Eemaldage tilkumisalus (A11), tühjendage ja puhastage see. Tühjendage kohvipaksu prügikast ja puhastage põhjalikult. Veenduge, et põhja ei jääks jääke. Kontrollige kondensaadi alust (A14) (punane) ja vajadusel tühjendage.
Tilkumisaluse osad 	Tilkumisalusel on punane tasemenäidik (A14), mis näitab alusel oleva vee taset. Enne, kui näidik tassialuselt välja ulatub, tuleb tilkumisalust (A13) tühjendada ja puhastada.	<ul style="list-style-type: none"> Eemaldage tilkumisalus ja kohvipaksu prügikast. Eemaldage tassialus ja tilkumisaluse rest, tühjendage tilkumisalus ja kohvipaksu prügikast ning peske kõik osad puhtaks. Kontrollige punast kondensaadi alust ja vajadusel tühjendage. Pange tilkumisalus koos resti ja kohvipaksu prügikastiga masinasse tagasi. Tilkumisaluse eemaldamisel tuleb tühjendada ka kohvipaksu prügikast ja seda ka juhul, kui seal on vaid mõned terad.
Masina sisemus 	Kontrollige seadme sisemuse puhtust regulaarselt (vähemalt kord kuus). Selleks eemaldage tilkumisalus.	Lülitage masin välja ja eemaldage toiteallikast. Ärge kunagi uputage masinat vette. <ul style="list-style-type: none"> Eemaldage kohvijäägid harja või käsnaaga. Eemaldage prügi tolmuimejaga
Kohvivilad (A15) 	Puhastage kohvivila regulaarselt (1 kord kuus)	<ul style="list-style-type: none"> Puhastage kohvivilasid regulaarselt švammi või lapiga. Veenduge, et kohvivilade avad ei oleks ummistunud. Vajadusel kasutage kohvijääkide eemaldamiseks hambaorki.

14. KOHVIVALMISTUSOSA PUHASTAMINE

Tähtis!

Kohvivalmistusosa (A6) ei tohi seadme töö ajal välja võtta.

- Masina välja lülitamiseks vajutage  nuppu (B1).
- Eemaldage veepaak (A9).

3. Avage kohvivalmistusosa luuk, mis asub paremal pool (joonis 23).

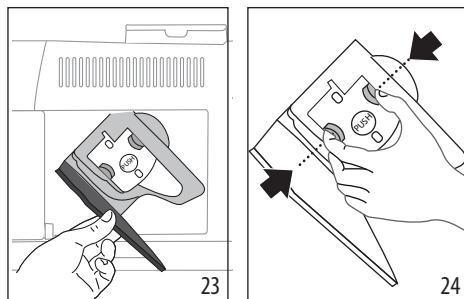

4. Suruge kahte värvilist vabastusnuppu sissepoole (joonis 24) ja tõmmake kohvivalmistusosa samal ajal väljapoole.
5. Leotage kohvivalmistusosa 5 minutit vees ja loputage seejärel kraani all.

Tähtis!

LOPUTAMISEKS TOHIB KASUTADA AINULT VETT
MITTE KASUTADA PESUVAHENDEID EGA
NÕUPESUMASINAT!

6. Ärge kasutage kohvivalmistusosa puhastamiseks puhastusvahendeid, sest need võivad seadet kahjustada.
7. Kasutage kohvivalmistusosa ukse kaudu nähtavate kohvijääkide eemaldamiseks harja.
8. Pärast puhastamist asetage kohvivalmistusosa tagasi, seda sisemistele tugelede libistades ja suruge PUSH sümbolit, kuni see oma kohale klõpsab.

Tähelepanu!

Kui kohvivalmistusosa sisestamine osutub keeruliseks, kohandage see (enne sisestamist) kahe hoova abil õigesse asendisse (joonis 25).

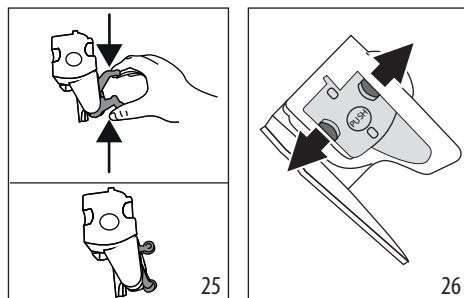

9. Veenduge pärast sisestamist, et kaks värvilist nuppu oleks välja tulnud (joonis 26).
10. Sulgege kohvivalmistusosa uks.
11. Paigaldage veepaak tagasi.

15. KATLAKIVI EEMALDAMINE

- Lugege enne kasutamist katlakivi eemaldaja pakendi sildi toodud juhiseid.
- Kasutage vaid De'Longhi katlakivi eemaldajat. Vale katlakivi eemaldaja kasutamine või väär katlakivi eemaldamine võib tekitada vigu, millele ei laiene tootjapoolne garantii.
- Katlakivi eemaldaja võib õrnu pindu kahjustada. Kui toodet on kogemata maha voolanud, kuivatage see koheselt.

Katlakivi eemaldamiseks

Katlakivi eemaldaja	De'Longhi katlakivi eemaldaja
Konteiner	Soovitav maht: 2 l
Aeg	~30min

Tähtis!

Kui veepehmeni filter on paigaldatud, tuleb see eemaldada enne katlakivi eemaldamise lahuse lisamist. Seejärel pange filter tagasi 3. sammu alguses.

Katlakivi tuleb eemaldada, kui masina juhtpaneelil süttib märgutuli (B13).

Tähelepanu!

- Kui katlakivi eemaldamise tsükkel on alanud, ei saa seda katkestada ja see tuleb lõpetada kogu loputustsükliga. Seda silmas pidades veenduge, et katlakivieemaldusvahendit oleks piisavalt.

Toimige järgmiselt:

1. samm: katlakivi eemaldamine	
---------------------------------------	--

- Vajutage nuppu (B4) ja hoidke seda all vähemalt 5 sekundit, kuni vastav LED-tuli hakkab kiiresti vilkuma. Süttib kerge intensiivsuse LED-tuli süttib, mis näitab, et katlakivi eemaldamise tsükli 1. etapp on käimas.
- Tühjendage tilkumisalus (A11) ja kohvipaksu prügikast (A10) ning pange need seejärel masinasse tagasi. Tühjendage veepaak (A9) täielikult ja eemaldage pehmenusfilter (kui see on paigaldatud).
- Valage katlakivieemaldi paaki, täites tasemeni **A** (mis vastab 100 ml pakendile), mis on märgitud paagi küljele (ees) (joonis 27). Nüüd lisage vett (1 liiter) kuni tasemeni **B** (joonis 28). Viimasena pange veepaak masinasse tagasi.

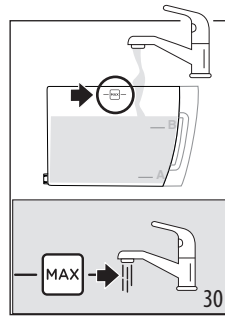
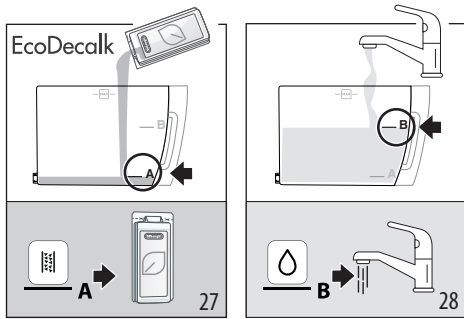

4. Asetage tühi, vähemalt 2-liitrine anum kohvitila (A15) ja cappuccino-valmistaja (A17) alla (joonis 29).

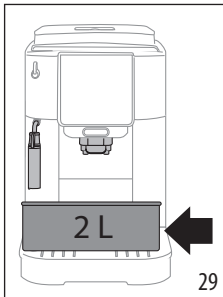





5. - Katlakivieemaldustsükli käivitamiseks vajutage nuppu .

6. Mõne sekundi pärast vilgub LED-tuli  kiiresti, mis näitab, et auru/kuumavee-nupp (A19) tuleb keerata asendisse I (joonis 13).

7. Umbes 10 minuti jooksul lülitab masin automaatselt välja ja väljastab auru/kuumaveetsikust ja kohvitilast vedelikku.

Kui katlakivi eemaldamise tsükli esimene etapp on lõppenud, süttib madala veetaseme märgutuli (B10).

2. samm: esimene loputus	   
---------------------------------	---

8. Tühjendage katlakivi eemaldaja kogumiseks kasutatud konteiner. Eemaldage ja tühjendage veepaak, loputage voolava vee all, seejärel täitke värske veega tasemeni MAX (joonis 30) ja pange masinasse. Asetage mahuti tilade alla tagasi.

9. Loputusega alustamiseks vajutage nuppu  (mis vilgub kiiresti): keskmise intensiivsuse LED-tuli vilgub, mis näitab, et käimas on katlakivi eemaldamise tsükli 2. etapp.

10. Masin jätkab loputamist automaatselt: auru märgutuli  vilgub kiiresti, näidates, et auru/kuumavee-nupp (A19) tuleb keerata asendisse 0 (joonis 1).

11. Kui umbes 10 sekundi pärast vilgub auru  LED-tuli kiiresti, keerake auru/kuumavee-nupp asendisse I (joonis 14): loputusvedelik voolab kohvi- ja auru/kuumaveetsikutest.

Kui katlakivi eemaldamise tsükli teine etapp on lõppenud, süttib madala veetaseme märgutuli (B10).

3. samm: teine loputus	   
-------------------------------	--

12. Tühjendage esimese loputuse ajal vee kogumiseks kasutatud anum. Eemaldage ja tühjendage veepaak, seejärel täitke värske veega kuni tasemeni MAX (joonis 30) ja sisestage pehmendusfilter, kui see on kasutusel. Pange paak tagasi masinasse ja asetage anum otsikute alla.

13. Loputusega alustamiseks vajutage nuppu  (mis vilgub kiiresti): tugeva intensiivsuse LED-tuli vilgub, mis näitab, et käimas on katlakivi eemaldamise tsükli 3. etapp. Loputusvedelik voolab ja auru/kuumaveetsikust.

4. samm: katlakivi eemaldamise lõpetamine	   
--	--

14. Kui süttib eeljahvatus LED-tuli, on katlakivieemaldustsükkel õigesti lõpetatud: Auru märgutuli  vilgub, mis näitab, et auru reguleerimisnupp tuleb keerata asendisse 0.

15. Süttivad kohvipaksu prügikasti (B12) ja madala veetaseme (B10) märgutuled. Tühjendage kohvipaksu prügikasti ja tilkumisalust, kuhu kogutakse osa loputusveest; lõpuks täitke veepaak uuesti.

16. Pange kõik masina osad masinasse tagasi. Masin on nüüd kasutamiseks valmis.

Tähelepanu!

- Pärast katlakivi eemaldamist on tavapärase, et kohvipak-su prügikastis on vett.
- Kui veepaaki ei täidetud MAX tasemeni, nõuab seade ka kolmandat loputust. Sedasi on tagatud katlakivi eemaldaja jääkide täielik eemaldamine.

16. TULEDE TÄHENDUSED

Märgutuli/LED	Tähendus
	Masin soojeneb: oodake
	Jookide ja vastavate seadistuste LED-tuled põlevad püsivalt
	Vahetage filter välja (vt jaotist "10. Veepuhendi filter").
	Paagis (A9) pole piisavalt vett: täitke paak.
	Veepaak (A9) puudub või pole õigesti paigutatud: sisestage paak õigesti.
	Üldine alarm: masina sisemus on väga must. Puhastage masinat põhjalikult. Kui probleem püsib ka pärast puhastamist, võtke ühendust De'Longhi klienditeenindusega.



Märgutuli/LED	Tähendus
	Kohvivalmistusosa (A6) ei ole pärast puhastamist tagasi pandud: sisestage kohvivalmistusosa, nagu on kirjeldatud jaotises "14. Kohvivalmistusosa puhastamine".
	Kohvioad puuduvad: täitke oamahuti (A3) ja vajutage alarmi lähtestamiseks suvalist nuppu.
	Kuna oad on liiga peeneks jahvatatud, tarnitakse kohvi liiga aeglaselt või üldse mitte. Kohviveski (A2) reguleerimine (vt jaotist "7.8 Kohviveski reguleerimine").
	Kasutasite liiga palju kohvi. Valige mahedam maitse või vähendage jahvatatud kohvi kogust.



Märgutuli/LED	Täendus
	<p>Valik on tehtud eeljahvatatud kohvist ilma kohvilehtrit (A4) sisestamata.</p>
	<p>Veeringlus on tühi. Vajutage Aurunuppu.</p>
	<p>Kohvipaksu prügikast (A10) vajab tühjendamist.</p>
	<p>Kohvipaksu prügikast (A10) puudub või pole õigesti sisestatud: sisestage tilkumisalus koos kohvipaksu prügikastiga ja vajutage nii kaugele kui võimalik.</p>
→	

Märgutuli/LED	Täendus
	<p>Teha tuleb katlakivieemaldus (vt jaotist “15. Katlakivi eemaldamine”).</p>
	<p>Katlakivi eemaldamine on katkenud. Lõpetage tsükkel, alustades uuesti sammust, mida näitavad intensiivsuse valiku LED-tuled.</p>

17. TÕRKEOTSING

All asuvas tabelis on toodud mõned võimalikud tõrked.

Kui probleemi ei õnnestu kirjelduse järgi lahendada, võtke ühendust klienditeenindusega.

PROBLEEM	VÕIMALIK PÕHJUS	LAHENDUS
Seade ei hakka tööle.	Toitejuhe ei ole vooluvõrgus.	Ühendage seade vooluvõrku.
Kohv ei ole kuum.	Kohvitasse ei ole eelsoojendatud.	Kasutage tasside soojendamiseks kuuma veega loputamist (kasutage kuuma vee funktsiooni).
	Seadme siseosad on jahtunud, sest viimase kohvi valmistamisest on möödu- nud üle 2 kuni 3 minuti.	Enne kohvi valmistamist vajutage ja hoidke loputustsükli tegemiseks ja sise- miste ahelate soojendamiseks vähemalt paar sekundit  nuppu (B2).
	Kohvi temperatuuri seade on liiga madal.	Määrake seadistuse menüüs kõrgem kohvi temperatuur (vt jaotist "12. Sätete menüü").
	Seade vajab katlakivi eemaldamist	Tehke katlakivi eemaldamise protseduur. Seejärel kontrollige vee karedust ("4. Vee kareduse mõõtmine") ja veenduge, et masina sätted vastaksid kohaliku veeva- rustuse karedusele ("12. Sätete menüü").
Kohv on nõrk või ei ole piisavalt kreemikas.	Kohvi jahvatus on liiga jäme.	Reguleerige jahvatustaset ("7.8 Kohvi- veski reguleerimine"). Mõju on näha alles pärast vähemalt 2 kohvi valmistamist.
	Kohv on sobimatu.	Kasutage espresso-masinatete mõeldud kohvi.
	Kohv pole värsk.	Kohvipakend avati liiga kaua aega taga- si ja selles olev kohv on kaotanud oma maitse.
Kohv valmib liiga aeglaselt või piiskhaaval.	Kohvi jahvatus on liiga peen.	Reguleerige jahvatustaset ("7.8 Kohvi- veski reguleerimine"). Mõju on näha alles pärast vähemalt 2 kohvi valmistamist.
Masin ei valmista kohvi	Siseahelates tuvastati lisandeid	Oodake, kuni masin on uuesti kasuta- miseks valmis, ja jätkake soovitud joogi valimisega. Probleemi püsimisel võtke ühendust klienditeenindusega.
Ühest või mõlemast kohviotsikust ei voola kohvi.	Kohviotsikud on ummistunud.	Puhastage otsikuid lapiga. Kõvastu- nud setet saab vajadusel eemaldada hambaorgiga.
Tarnitav kohv on liiga lahja.	Jahvatatud kohvi lehter on umbes.	Avage luuk ja puhastage letritrit harja abil.
→		

PROBLEEM	VÕIMALIK PÕHJUS	LAHENDUS
Kohvivalmistusosa ei saa välja võtta.	Masin ei ole korrektselt välja lülitatud.	Vajutage masina välja lülitamiseks  nupule.
Katlakivi eemaldamise tsükli lõppedes vajab masin täiendavat loputamist	Veepaaki ei täidetud kahe loputustsükli ajal MAX tähiseni.	Taaskäivitage katlakivieemaldus alates samast "3. samm: teine loputus".
Piimas on suured mullid.	Piim ei ole piisavalt külm, madala rasvasisaldusega või rasvavaba.	Kasutage madala rasvasisaldusega ja külmikutemperatuuril (5°C) piima. Kui tulemus ei ole meelepärane, vahetage piima kaubamärki.
	Cappuccino-valmistaja on must.	Eemaldage osad ja puhastage neid põhjalikult.
	Kasutatud on taimseid jooke.	Mõju varieerub suuresti sõltuvalt jookide tootmisomadustest.
Masina peal olev tassialus on kuum	Olete järjest valmistanud mitu jooki	
Masinast tuleb mitte kasutamise ajal müra või aurupahvakuid	Masin on kasutamiseks valmis või just välja lülitatud ja kuumale aurustile tilgub vett.	See on tavapärane. Vähendamiseks tühendage tilkumisalus.

18. TEHNILISED ANDMED

Pinge:	220 - 240 V ~50-60 Hz max 10 A
Tugevus:	1450 W
Rõhk:	1,5 MPa = 15 baari
Veepaagi maht:	1,8l
Mõõtmed P x S x K:	240 x 440 x 350 mm
Juhtme pikkus:	1250 mm
Kaal (sõltuvalt mudelist):	8,8 kg
Kohviubade mahuti maht:	250g

De'Longhi jätab endale õiguse oma toodete tehnilisi andmeid ja stiili igal ajal muuta, kui ei kahjustata nende funktsionaalsust ja kvaliteeti.

TURINYS





1. ĮVADAS	41
1.1 Raidės skliausteliuose	41
1.2 Gedimų šalinimas ir remontas.....	41
2. APRAŠYMAS	41
2.1 Prietaiso aprašymas – A	41
2.2 Valdymo skydelio aprašymas – B	42
2.3 Priedų aprašymas – C*	42
3. KAVOS APARATO PARUOŠIMAS NAUDOTI	42
4. VANDENS KIETUMO MATAVIMAS	43
5. KAVOS APARATO ĮJUNGIMAS	43
6. APARATO IŠJUNGIMAS	43
7. KAVOS GĖRIMŲ RUOŠIMAS	44
7.1 Kavos ruošimas iš kavos pupelių	44
7.2 2 kavos puodelių ruošimas	44
7.3 Kavos ruošimas iš maltos kavos.....	44
7.4 Bendrosios rekomendacijos ruošiant gėrimus su kava	45
7.5 Kavos stiprumo keitimas	45
7.6 Skalavimas	45
7.7 Kaip paruošti karštesnę kavą	45
7.8 Kavos malūnėlio reguliavimas.....	45
7.9 Kavos kiekio tinkinimas puodelyje	45
8. KAPUČINO RUOŠIMAS	46
8.1 Kojį pieną naudoti	46
8.2 Kapučino paruošimas	46
8.3 Panaudoję garų / karšto vandens snapelį, išvalykite jį	46
9. KARŠTO VANDENS TIEKIMAS	46
10. VANDENS MINKŠTINIMO FILTRAS	47
10.1 Filto keitimas	47
10.2 Filto išėmimas.....	47
11. PATARIMAI, PADĖSIANTYS TAUPYTI ENERGIJĄ	48
12. NUSTATYMŲ MENIU	48
12.1 Atkurti numatytąsias reikšmes.....	50
13. KAVOS APARATO VALYMAS	51
14. INFUZORIAUS VALYMAS	53
15. NUKALKINIMAS	53
16. LEMPUČIŲ PAAIŠKINIMAS	55
17. GEDIMŲ ŠALINIMAS	57
18. TECHNINIAI DUOMENYS	58

Prieš naudodamiesi kavos aparatu pirmą kartą, perskaitykite visus saugos įspėjimus.

1. ĮVADAS

Skirkite šiek tiek laiko, kad perskaitytumėte šias naudojimo instrukcijas. Tai padės išvengti bet kokios rizikos ir nesugadinti prietaiso.

Šviesos diodai ir indikatorių lempučių ant skydelio padės jums sąveikauti su kavos aparatu ir teisingai naudotis jo įvairiomis funkcijomis:

	Nedega	--
	Nuolat dega	Funkcija galima
	Mirksi	Funkcija vykdoma
	Greitai mirksi	Reikia vartotojo veiksmo

Tie patys simboliai naudojami ir Sparčiajame vadove, pateiktame su šiuo gaminiu.

1.1 Raidės skliausteliuose

Raidės skliausteliuose nurodo šio kavos aparato aprašymą 2–3 psl.

1.2 Gedimų šalinimas ir remontas

Kilus problemoms, pirmiausia bandykite jas pašalinti pagal informaciją, pateiktą „16. Lempučių paaiškinimas“ ir „17. Gedimų šalinimas“ skyriuose.

Jei šiuo veiksmu negalite pašalinti trikties ir jums reikia papildomos informacijos, kreipkitės į klientų aptarnavimo skyrių telefonu, nurodytu pridedamame lape „Klientų aptarnavimo skyrius“.

Jei jūsų šalis neįtraukta į šį sąrašą, skambinkite garantijos talone nurodytu numeriu. Jei būtina atlikti remontą, kreipkitės tik į „De'Longhi“ klientų aptarnavimo tarnybas. Adresai nurodyti garantijos liudijime, kuris išduodamas kartu su kavos aparatu..

2. APRAŠYMAS

2.1 Prietaiso aprašymas – A

- A1. Kavos pupelių talpos dangtelis
- A2. Kavos malūnėlio reguliavimo rankenėlė
- A3. Kavos pupelių talpa
- A4. Maltos kavos piltuvėlis
- A5. Infuzoriaus drelės

- A6. Nuimamas infuzorius
- A7. Maitinimo laidas
- A8. Vandens talpos dangtelis
- A9. Vandens talpa
- A10. Kavos tirščių talpa
- A11. Lašų surinkimo padėklas
- A12. Vandens lygio lašų surinkimo padėkle indikatorius
- A13. Puodelio grotelės
- A14. Kondensato padėklas
- A15. Kavos išpylimo snapeliai (reguliuojamas aukštis)
- A16. Garų / karšto vandens snapelis
- A17. Kapučino ruošos įtaisas (nuimamas)
- A18. Garų / karšto vandens jungties antgalis (nuimamas)
- A19. Garų / karšto vandens rankenėlė
- A20. Puodelių lentynėlė

2.2 Valdymo skydelio aprašymas – B

- B1. Mygtukas „ON/Standby“ su integruotu šviesos diodu
- B2. Mygtukas „X2“ su integruotu šviesos diodu (nuspaudus ir palaikius 5 sekundes, aktyvinama kavos kontūro skalavimo funkcija)
- B3. Nustatymų meniu mygtukas su integruotu šviesos diodu
- B4. Nukalkinimo mygtukas su integruotu šviesos diodu
- B5. Stiprumo ar išankstinio malimo pasirinkimo mygtukas
- B6. Stiprumo pasirinkimo šviesos diodas
- B7. Išankstinio malimo pasirinkimo šviesos diodas
- B8. Skirtingi gėrimų kiekiai ir tipai pagal modelį.
- B9. Indikatorius dega nuolat: reikia pakeisti filtrą
Indikatorius mirksi: keičiamas filtras
- B10. Indikatorius nuolat dega: talpoje (A9) trūksta vandens
Indikatorius mirksi: talpa neįstatyta
- B11. Bendrojo pavojaus indikatorius
- B12. Indikatorius nuolat dega: būtina išvalyti kavos tirščių talpą (A10)
Indikatorius mirksi: tirščių talpa neįstatyta
- B13. Indikatorius dega nuolat: kavos aparatą reikia nukalkinti
Indikatorius mirksi: vyksta nukalkinimas

2.3 Priedų aprašymas – C*

(kiekis ir tipas priklauso nuo modelio)

- C1. „Total Hardness Test“ indikacinis popierėlis
- C2. Maltos kavos samtelis
- C3. Priemonė kalkėms šalinti

3. KAVOS APARATO PARUOŠIMAS NAUDOTI

Atkreipkite dėmesį:

- Kai naudojate kavos aparatą pirmą kartą, karštu vandeniu praskalaukite visus nuimamus priedus, besiliečiančius su vandeniu ar pienu.

- Kavos likučių malūnelyje gali būti dėl prieš pardavimą atliekamų bandymų. Tai įrodo, kad mes kruopščiai prižiūrime savo gaminius ir jais rūpinamės.
- Kai pirmą kartą naudojate kavos aparatą, vandens kontūras būna tuščias, todėl kavos aparatas gali veikti labai garsiai. Kontūriui užsipildant, kavos aparatas ima veikti tyliau.
- Įsitikinkite, kad garų rankenėlė (A19) lieka nustatyta į padėtį 0, kol nebus baigtas pirmas paleidimo ciklas (1 pav.).

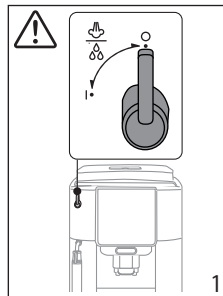

1. Prijunkite prietaisą prie maitinimo tinklo (2 pav.).

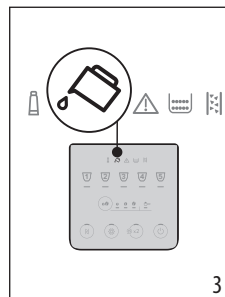
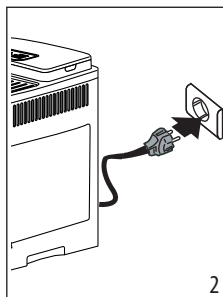

2. Indikatorius  (B10) užsidegs valdymo skydelyje (B) (3 pav.): išimkite vandens talpą (A9) (4 pav.), įpilkite šviežio vandens iki MAX žymos (5 pav.) ir įstatykite atgal į kavos aparatą.

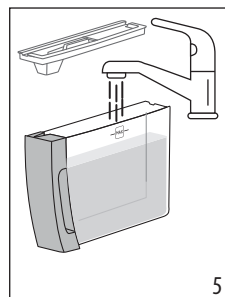
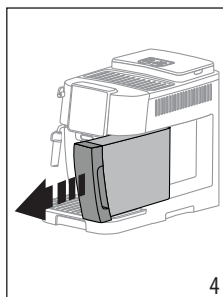

3. Šviesos diodas  (B3) valdymo skydelyje greitai mirksės.

- Padėkite talpą po kavos snapelių (A15) (6 pav.).
- Paspauskite  mygtuką (B3) (7 pav.): va vanduo pamažu užpildys vidinius vandens kontūrus, ir iš kavos snapelio ims tekėti karštas vanduo.

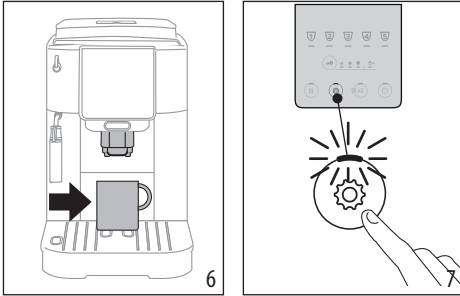

Dabar kavos aparatu galima naudotis.

Atkreipkite dėmesį:

- Pradėję naudotis kavos aparatu, turite pagaminti 4–5 kavos puodelius, kol galutinis rezultatas ims tenkinti.
- Skalaujant garų kontūrą geriausia keletą sekundžių leisti karštą vandenį pasukant garų / karšto vandens rankenėlę (A19) į padėtį I.



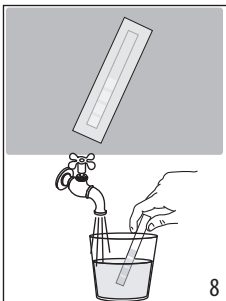

4. VANDENS KIETUMO MATAVIMAS

Kuo skubiau nustačius vandens kietumą, kavos aparatas gali optimizuoti nukalkinimo dažnumą. Tai reiškia, kad nukalkinimo indikatorius  (B13) užsidegs tada, kai tai bus būtina atsižvelgiant į faktinį vietos vandens kietumą. Atlikite šiuos veiksmus:

- Kai indikacinio popieriaus juostelė „Total hardness test“ (C1) teikiama kartu su konkretais modelio kavos aparatu, išimkite ją iš pakuotės.
- Vienai sekunde įmerkite popieriaus juostelę (8 pav.) į stiklinę vandens.



- Išimkite popieriaus juostelę iš vandens ir lengvai pakratykite (9 pav.). Po minutės susidaro 1, 2, 3 ar 4 raudoni kvadratai (priklausomai nuo vandens kietumo). Kiekvienas kvadratas atitinka vieną lygį.

Bendrojo vandens kietumo nustatymas	Kietumas
	1 Žemas
	2 Vidutinis
	3 Vidutinis / aukštas
	4 Aukštas

Kavos aparatui nustatyti žr. instrukcijas skyriuje „12. Nustatymų meniu“.

5. KAVOS APARATO ĮJUNGIMAS

Atkreipkite dėmesį:

Įsitinkinkite, kad garų / karšto vandens rankenėlė (A19) yra nustatyta į padėtį 0 (1 pav.).

Pavojus nusiplikyti!

Vykstant skalavimo ciklui iš kavos išleidimo snapelių (A15) laša nedidelis karšto vandens kiekis. Venkite sąlyčio su vandens purslais. Tam, kad netektų dažnai ištuštinti lašų surinkimo padėklo (A11), padėkite talpą, kurią naudojate skalavimo vandeniui surinkti, po snapeliais.

- Kavos aparatui įjungti paspauskite  mygtuką (B1): įsijungia mygtuko šviesos diodas, valdymo skydelyje (B) mirksi gėrimų indikatorius šviesos diodai. Tai rodo, kad kavos aparatas šyla.

Šiuo etapu kavos aparatas atlieka skalavimo ciklą. Cirkuliuojantis karštas vanduo šildo ne tik šildytuvą, bet ir vidinius kontūrus.

Kavos aparatu galima naudotis, kai gėrimų ir stiprumo šviesos diodai nuolat dega.

6. APARATO IŠJUNGIMAS

Kaskart išjungus kavos aparatą, kuriuo buvo ruošiama kava, jis automatiškai atlieka skalavimo ciklą.

Pavojus nusiplikyti!

Vykstant skalavimo ciklui iš kavos išleidimo snapelių (A15) laša nedidelis karšto vandens kiekis. Venkite sąlyčio su vandens purslais. Tam, kad netektų dažnai ištuštinti lašų surinkimo padėklo (A11), padėkite talpą, kurią naudojate skalavimo vandeniui surinkti, po snapeliais.

- Kavos aparatui išjungti paspauskite  mygtuką (B1);
- dabar ima mirksėti gėrimų indikatorius šviesos diodai: kavos aparatas atlieka skalavimą ciklą, jei jis buvo numatytas, ir išsijungia (veikia budėjimo režimu).

Atkreipkite dėmesį:

Jei nesinaudosite kavos aparatu kurį laiką, išjunkite jį iš maitinimo tinklo:

- Pirmiausia išjunkite kavos aparatą paspausdami  mygtuką;
- ištraukite maitinimo laidą iš elektros lizdo.

7. KAVOS GĖRIMŲ RUOŠIMAS

7.1 Kavos ruošimas iš kavos pupelių



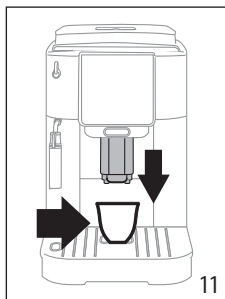
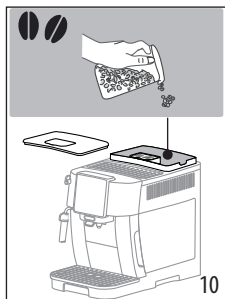

Svarbu!

Nenaudokite žalių, karamelizuotų ar cukruotų kavos pupelių, nes jos gali prikibti prieš kavos malūnelio ir jį sugadinti.

1. Įberkite į talpą (A3) kavos pupelių (10 pav.);





2. Padėkite puodelį po kavos snapeliais (A15) (11 pav.);
3. Nuleiskite kavos išpylimo snapelius kuo arčiau puodelio: tokiu būdu kava bus tirštesnė (11 pav.);
4. Pasirinkite reikiamą kavos gėrimą:

Gėrimas (*)	Numatytais kiekis (ml)	Programuojamas kiekis (ml)
 Espresso	≈ 40	nuo ≈ 20 iki ≈ 80
 Coffee	≈ 180	nuo ≈ 100 iki ≈ 240
 Long	≈ 160	nuo ≈ 115 iki ≈ 250
 Americano	„Espresso“ (espresas): ≈ 40 Vanduo: ≈ 110	„Espresso“ (espresas): nuo ≈ 20 iki ≈ 180 Vanduo: nuo ≈ 50 iki ≈ 300
 Doppio +	≈ 120	nuo ≈ 80 iki ≈ 180

(*) Gėrimų kiekis ir tipas priklauso nuo modelio.

5. Kava pradeda ruošti. Valdymo skydelyje (B) mirksi šviesos diodas, atitinkantis pasirinktą gėrimą.

7.2 2 kavos puodelių ruošimas

1. Padėkite puodelius po kavos snapeliais (A15);
2. Nuleiskite kavos snapelius kuo arčiau puodelių: tokiu būdu kava bus tirštesnė;
3. Paspauskite  x2 mygtuką (B2): užsidega atitinkantis šviesos diodas;
4. Paspauskite  mygtuką (B8);
5. Kava pradeda ruošti. Valdymo skydelyje (B) mirksi šviesos diodas, atitinkantis espresso mygtuką.

7.3 Kavos ruošimas iš maltos kavos



Svarbu!

- Niekada nepilkite maltos kavos, kai kavos aparatas yra išjungtas, nes ji gali pasklisti po kavos aparato vidų ir jį užteršti. Taip galite sugadinti kavos aparatą.
- Niekada nenaudokite daugiau nei 1 nugriebto samtelio (C2), nes galite užteršti kavos aparatą ar užkimšti piltuvėlį (A4).



Atkreipkite dėmesį:

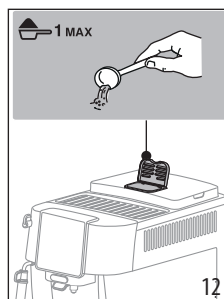

Kai kava ruošiasi iš maltos kavos, vienu metu galima paruošti tik 1 kavos puodelį.

1. Kelis kartus paspauskite  mygtuką (B5), kol užsidegs šviesos diodas  (B7).
2. Įsitikinkite, kad piltuvėlis yra neužsikimšęs, tada pridėkite vieną nugriebtą maltos kavos samtelį (12 pav.).



3. Padėkite puodelį po kavos snapeliais (A15) (11 pav.);
4. Pasirinkite pageidaujimą gėrimą (B8);
5. Kava pradeda ruošti. Valdymo skydelyje (B) mirksi šviesos diodas, atitinkantis pasirinktą gėrimą.

Svarbu!

-  „Long“ (espreso su didesniu vandens kiekiu) ruošimas: praėjus pusei ruošos laiko ir pradėjus mirksėti šviesos diodui (B7), idėkite dar vieną nugriebtą maltos kavos samtelį ir dar kartą nuspauskite mygtuką „Long“.
- Neįmanoma paruošti kavos  „Doppio+“ iš maltos kavos.

7.4 Bendrosios rekomendacijos ruošiant gėrimus su kava





- Prietaisui veikiant valdymo skydelyje (B) gali būti matomos indikatorius lempuutės. Jų reikšmės nurodytos skyriuje „16. Lempučių paaiškinimas“.
- Jei norite paruošti karštesnę kavą, žr. skyrių „7.7 Kaip paruošti karštesnę kavą“.
- • Jei kava teka po lašą, yra per silpna, per skysta ar per šalta, žr. patarimus, nurodytus skyriuje „17. Gedimų šalinimas“.
- Norėdami pakeisti gėrimus pagal savo skonį, skaitykite skyrius „7.5 Kavos stiprumo keitimas“ ir „7.9 Kavos kiekio tinkinimas puodelyje“.

Atkreipkite dėmesį:

Kai kavos aparatas veikia energijos taupymo režimu, prieš patiekiant pirmą kavos puodelį gali praeiti keletą sekundžių, nes kavos aparatas turi šuilti iš naujo.

7.5 Kavos stiprumo keitimas

1. Kelis kartus spauskite  mygtuką (B5), kol užsidegs šviesos diodai, atitinkantys norimą stiprumą (B6):

	
	„Mild“ (švelnus)
	„Medium“ (vidutinis)
	„Strong“ (stiprus)

2. Pasirinkite norimą kavos gėrimą.

Atkreipkite dėmesį:

- Ruošiant kavą kitą kartą kavos aparatas pasiūlys paskutinį pasirinktą stiprumą.
- Nutrūkus maitinimui, kavos aparatas grįš prie numatytosios vidutinės reikšmės.

7.6 Skalavimas

Naudokite šią funkciją karštam vandeniui, skirtam vidiniams kavos aparato kontūrai valyti ir šildyti, tiekti iš kavos snapelių.

1. Išdėstykite bent 100 ml tūrio talpą po kavos snapeliais (A15) (6 pav.).
2. Norėdami atlikti skalavimo ciklą, tiesiog nuspauskite  x2 mygtuką (B2) ir palaikykite apie 5 sekundes. Ciklas prasidės ir sustos automatiškai (norėdami nutraukti ciklą pirma laiko, spauskite tą patį mygtuką antrą kartą).

Atkreipkite dėmesį:

- Kai įjungiate kavos aparatą, kuriuo nesinaudojote ilgiau kaip 3–4 dienas, primygtinai rekomenduojame iš pradžių atlikti 2–3 skalavimo ciklus;
- Dažniausiai atlikus skalavimo ciklą tirščių talpoje (A10) būna vandens.

7.7 Kaip paruošti karštesnę kavą



Karštesnei kavai pagaminti atlikite šiuos veiksmus:

- atlikite skalavimo ciklą (žr. skyrių „7.6 Skalavimas“);
- pašildykite puodelius pasinaudodami karšto vandens funkcija;
- padidinti kavos temperatūrą (žr. skyrių „12. Nustatymų meniu“).

7.8 Kavos malūnėlio reguliavimas

Kavos malūnėlis gamykloje sureguliuotas tinkamai malti kavą, todėl jį reguliuoti nereikia (bent iš pradžių).

Norėdami sureguliuoti veikiant kavos malūnėliui pasukite rankenėlę (A2) taip, kaip parodyta toliau:

<p>Jei kava teka per lėtai arba iš viso neteka.</p> <p>Šiuos pakeitimus pajusite paruošę bent du kavos puodelius.</p>	<p>Pasukite per vieną spragtelėjimą link „7“</p> 
<p>Kad kava būtų sodresnė ir tirštesnė</p> <p>Šiuos pakeitimus pajusite paruošę bent du kavos puodelius.</p>	<p>Pasukite per vieną spragtelėjimą link „1“</p> 

Atkreipkite dėmesį:

Reguliatorių galite sukuti tik tada, kai veikia kavos malūnėlis, t. y. pradiniu kavos ruošos etapu.

7.9 Kavos kiekio tinkinimas puodelyje

1. Paspauskite mygtuką, atitinkantį programuojamą gėrimą, ir palaikykite keletą sekundžių: atitinkamam šviesos diodui pradėjus greitai mirksėti, kavos aparatas veikia programavimo režimu. Gėrimas pradedamas ruošti.

2. Kai puodelis bus pripildytas iki norimo lygio, vėl spustelėkite gėrimo mygtuką. Tiekimas nutraukiamas, o kiekis išsaugomas atmintyje.

Atkreipkite dėmesį:

Norėdami atsaukti dabartinę programą, spustelėkite mygtuką, atitinkantį kitą gėrimą.

8. KAPUČINO RUOŠIMAS

8.1 Kokį pieną naudoti



Putų kokybė priklauso nuo:

- gyvulinės ar augalinės kilmės pieno temperatūros (geriausiems rezultatams pasiekti visada naudokite šaldytuvo temperatūros (apie 5 °C) pieną ar augalinės kilmės pieno gėrimus);
- gyvulinės pieno ar augalinės kilmės pieno rūšies;
- naudojamo prekių ženklo;
- ingredientų ir maistinės vertės.

8.2 Kapučino paruošimas

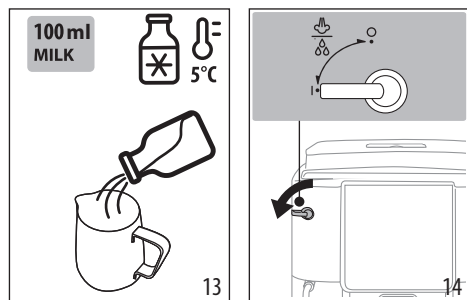
1. Į indą įpilkite 100 ml pieno kiekvienai ruošiamai kapučino porcijai (13 pav.). Rinkdamiesi indo dydį, atsižvelkite į tai, kad pieno bus du ar tris kartus daugiau.



2. Panardinkite kapučino ruošos įtaisą (A17) į pieno talpą.
3. Paspauskite mygtuką : Garai (B8).
4. Palaukite, kol šviesos diodas, atitinkantis  garų mygtuką, pradės greitai mirkėti: dabar pasukite garų / karšto vandens rankenėlę (A19) į padėtį I (14 pav.).
5. Po kelių sekundžių garai tiekiami iš kapučino ruošos įtaiso. Pienas pasidengia tiršta putele, jo tūris padidėja. Kad putas būtų tirštesnės, sukite indą lėtai judesiais į viršų.
6. Kai pieno putas taps norimo tirštumo, išjunkite garų funkciją pasukdami rankenėlę atgal į padėtį 0.
7. Paruoškite kavą naudodami didelį puoduką.
8. Įpilkite į kavą suplakto pieno. Kapučino kava paruošta. Įdėkite cukraus pagal skonį ir, jei norite, apibarstykite kakavos milteliais.

8.3 Panaudoję garų / karšto vandens snapelį, išvalykite jį

Valykite garų / karšto vandens snapelį (A16) kaskart juo pasinaudoję, kad nesusikauptų pieno likučiai ir neužsikimštų snapelis.

Pavojus nusiplikyti!

Valant garų / karšto vandens snapelį išbėgs šiek tiek karšto vandens. Venkite sąlyčio su vandens pusrails.

1. Išleiskite šiek tiek vandens sukdami garų / karšto vandens rankenėlę (A19) į padėtį I. Tada nutraukite srautą pasukdami rankenėlę atgal į padėtį 0.
2. Palaukite keletą minučių, kad snapelis atvėstų. Pasukite kapučino ruošos įtaisą (A17) prieš laikrodžio rodyklę, patraukite žemyn ir nuimkite (15 pav.).

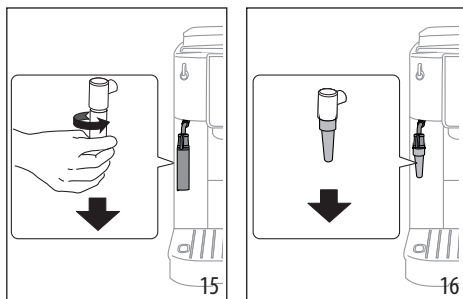

3. Patraukite atgalį (A18) žemyn (16 pav.).
4. Įsitikinkite, kad dvi angos, pavaizduotos rodyklėmis 17 pav., yra neužsikimšusios. Jei reikia, išvalykite dantų krapštukų.

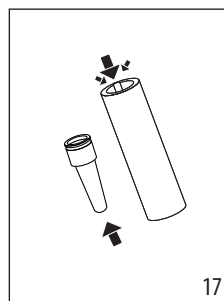

5. Įstatykite atgalį atgal ir uždėkite kapučino ruošos įtaisą ant atgalio, sukamaisiais judesiais stumdami jį aukštn tol, kol jis prisitvirtins.

9. KARŠTO VANDENS TIEKIMAS

Pavojus nusiplikyti!

Niekada nepalikite kavos aparato neprižiūrimo, kai iš jo teka karštas vanduo. Naudojamas garų / karšto vandens snapelio vamzdelis (A16) įkaista.

1. Padėkite talpą po garų / karšto vandens snapeliu (kuo arčiau, kad neapsitaškytumėte).

2. Pasukite garų / karšto vandens rankenėlę (A19) į padėtį I (14 pav.).
3. Norėdami rankomis sustabdyti karšto vandens tiekimą, pasukite garų / karšto vandens rankenėlę į padėtį O.

Atkreipkite dėmesį:

Kai kavos aparatas veikia energijos taupymo režimu, prieš patiekiant karštą vandenį gali praėti keletas sekundžių, nes kavos aparatas turi įkaisti.

10. VANDENS MINKŠTINIMO FILTRAS

Norėdami užtikrinti nenutrūkstamą kavos aparato darbą, naudokite „De'Longhi“ vandens minkštinimo filtrą.

Norėdami gauti daugiau informacijos, apsilankykite interneto svetainėje www.delonghi.com.

 WaterFilter EAN kodas: 8004399327252

Tinkamai naudokite filtrą pagal pateiktas instrukcijas.

1. Išimkite filtrą iš pakuotės ir pasukite datos indikatorių, kad matytumėte du kitus mėnesius (18 pav.).

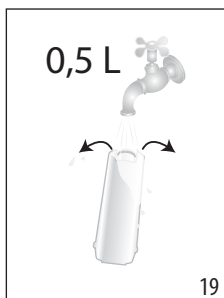
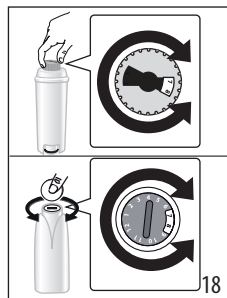

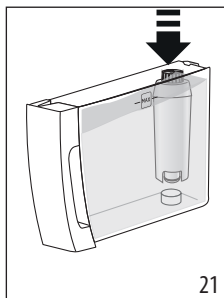
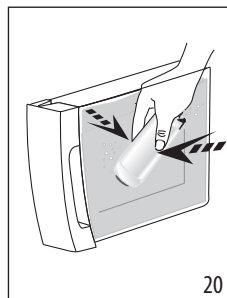

2. Filtrui suaktyvinti leiskite vandenį pro angą filtro centre, kol vanduo pradės tekėti pro angas šonuose (ilgiau kaip vieną minutę) (19 pav.);
3. Ištraukite vandens talpą iš kavos aparato ir įpilkite į ją vandens. Įstatykite filtrą į vandens talpą, panardinkite 10 sek., šiek tiek pakreipkite ir paspauskite, kad pasišalintų oro burbuliukai (20 pav.);

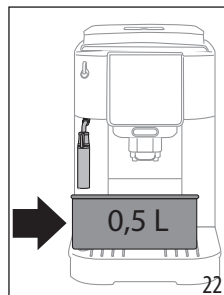

4. Įstatykite filtrą į jo korpusą ir paspauskite iki pat galo (21 pav.);
5. Uždarykite talpą dangteliu ir įdėkite atgal į kavos aparatą;
6. Padėkite mažiausiai 0,5 l tūrio tuščią talpą po garų / karšto vandens snapeliu (22 pav.).



7. Filtrui sumontuoti žr. instrukcijas skyriuje „12. Nustatymų meniu“;
8. Šviesos diodas, atitinkantis , garų mygtuką, pradeda greitai mirksėti: dabar pasukite garų / karšto vandens rankenėlę (A19) į padėtį I (12 pav.);
9. Kavos aparatas pradeda tiekti karštą vandenį ir automatiškai sustoja.
10. Šviesos diodas, atitinkantis , garų mygtuką, pradeda greitai mirksėti: dabar pasukite garų / karšto vandens rankenėlę į padėtį O;
11. Dabar filtras yra suaktyvintas, ir kavos aparatu galima naudotis.

Atkreipkite dėmesį:

Šviesos diodui, atitinkančiam , mygtuką (B4), pradėjus greitai mirksėti, paspauskite mygtuką. Kavos aparato vidiniai kontūrai pamažu prisipildys vandens, o susiformavę oro burbuliukai pasišalins, todėl bus galima atlikti tolesnius veiksmus.

10.1 Filtro keitimas

Pakeiskite filtrą užsidedus  indikatoriui (B9).

1. Išimkite vandens talpą ir susidėvėjusį filtrą;
2. Filtrui suaktyvinti vadovaukitės instrukcijomis, nurodytomis ankstesniame skyriuje.
3. Kavos aparatui nustatyti žr. instrukcijas skyriuje „12. Nustatymų meniu“ ir pakartokite ankstesnio skyriaus 8– 11 žingsnius.

Atkreipkite dėmesį:

Po dviejų mėnesių (žr. datos indikatorių) arba po to, kai kavos aparatas nebuvo naudojamas 3 savaites, turite pakeisti filtrą net jei ekrane nematote jokio pranešimo.

10.2 Filtro išėmimas

Norėdami naudotis kavos aparatu be filtro, turite jį išimti. Kavos prietaisas informuos apie išimtą filtrą.

1. Išimkite vandens talpą ir susidėvėjusį filtrą;
2. Kavos aparatui nustatyti žr. instrukcijas skyriuje „12. Nustatymų meniu“.

Atkreipkite dėmesį:

Po dviejų mėnesių (žr. datos indikatorių) arba po to, kai kavos aparatas nebuvo naudojamas 3 savaites, turite pakeisti filtrą net jei ekrane nematote jokio pranešimo.

11. PATARIMAI, PADĖSIANTYS TAUPYTI ENERGIJĄ

- Užprogramuokite automatinio išsijungimo po 15 min. funkciją (žr. „12. Nustatymų meniu“).
- Įjunkite energijos taupymo režimą (žr. „12. Nustatymų meniu“).
- Visada atlikite nukalkinimo ciklą, kai tai yra nurodoma kavos aparato ekrane.

12. NUSTATYMŲ MENIU

Įėję į meniu, aktyviais mygtukais pasirinkite atitinkamas funkcijas:

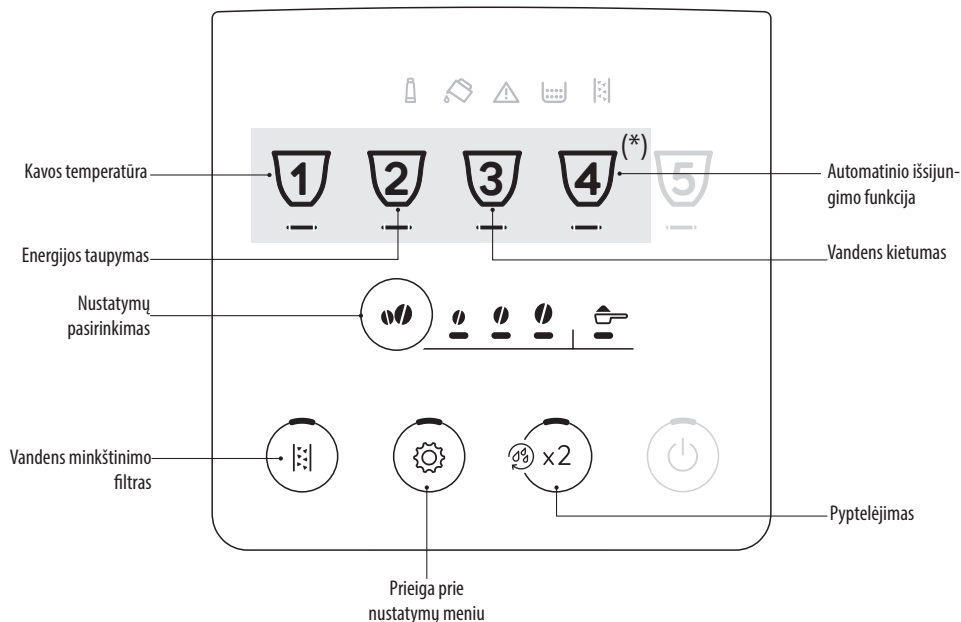

(*) Gėrimai skiriasi priklausomai nuo modelio



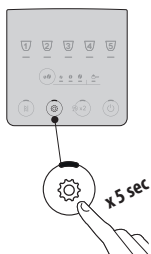







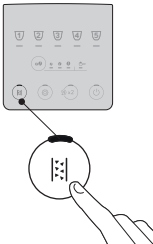



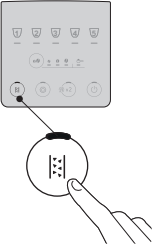
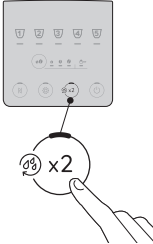

1. Įeikite į meniu:

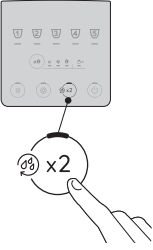
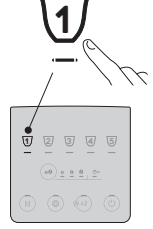



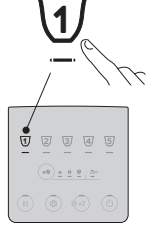
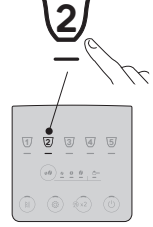



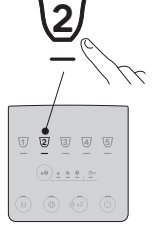



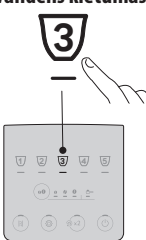

Nuspauskite ir palaikykite mygtuką  nuspaustą kelias sekundes:
užsideda nustatymų mygtukai.
Tada nuspauskite mygtuką, atitinkantį reguliuotiną nustatymą.



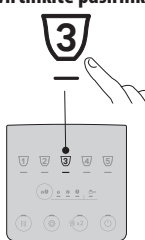
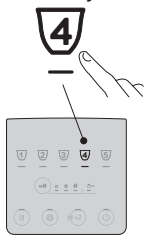

2. Sureguliuokite kavos aparato nustatymus:

<p>Vandens minkštinimo filtras</p> 	<p>Kelis kartus spauskite stiprumo mygtuką, kol užsidegs šviesos diodai, atitinkantys norimą stiprumą</p> 	<p>FILTRAS SUMONTUOTAS</p>  <p>FILTRAS IŠIMTAS</p> 	<p>Patvirtinkite pasirinkimą</p> 
<p>Pyptelėjimas</p> 	<p>Kelis kartus spauskite stiprumo mygtuką, kol užsidegs šviesos diodai, atitinkantys norimą stiprumą</p> 	<p>IJUNGTAS</p>  <p>IŠJUNGTAS</p> 	<p>Patvirtinkite pasirinkimą</p> 
<p>Kavos temperatūra</p> <p>1</p> 	<p>Kelis kartus spauskite stiprumo mygtuką, kol užsidegs šviesos diodai, atitinkantys norimą stiprumą</p> 	<p>„LOW“ (ŽEMAS)</p>  <p>„MEDIUM“ (VIDUTINIS)</p>  <p>„HIGH“ (AUKŠTAS)</p> 	<p>Patvirtinkite pasirinkimą</p> <p>1</p> 
<p>Energijos taupymas</p> <p>2</p> 	<p>Kelis kartus spauskite stiprumo mygtuką, kol užsidegs šviesos diodai, atitinkantys norimą stiprumą</p> 	<p>IJUNGTAS</p>  <p>IŠJUNGTAS</p> 	<p>Patvirtinkite pasirinkimą</p> <p>2</p> 

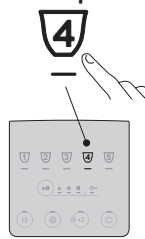

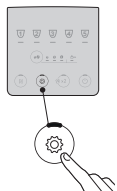

<p>Vandens kietumas</p> 	<p>Kelis kartus spauskite stiprumo mygtuką, kol užsidegs šviesos diodas, atitinkantis norimą lygį</p> 	<p>1 LYGIS</p>  <p>2 LYGIS</p>  <p>3 LYGIS</p>  <p>4 LYGIS</p> 	<p>Patvirtinkite pasirinkimą</p> 
<p>Automatinio išsijungimo funkcija</p> 	<p>Kelis kartus spauskite stiprumo mygtuką, kol užsidegs šviesos diodas, atitinkantis norimą laiko nustatymą</p> 	<p>15 MIN.</p>  <p>30 MIN.</p>  <p>1 VAL.</p>  <p>3 VAL.</p> 	<p>Patvirtinkite pasirinkimą</p> 

3. Išeiškite iš meniu:

	<p>Paspauskite mygtuką . Kavos aparatas vėl parengtas naudoti.</p> <p>Atkreipkite dėmesį: Kavos aparato nustatymų meniu automatiškai išjungiama, jei 30 sek. neatliekama jokių veiksmų.</p>
---	---

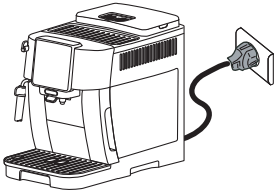
12.1 Atkurti numatytąsias reikšmes



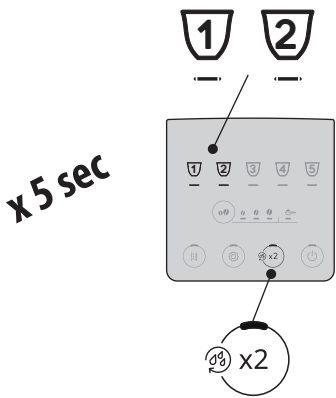
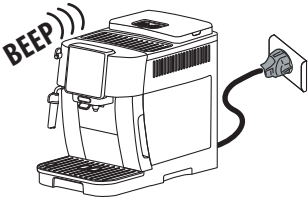



<p>Išitikinkite, kad kavos aparatas veikia budėjimo režimu (išjungtas, tačiau prijungtas prie maitinimo šaltinio).</p>	
	



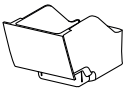

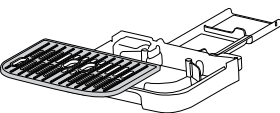
<p>Nuspauskite mygtukus, atitinkančius gėrimus 1, 2 ir  x2, ir palaikykite 5 sek. Atkuriamos visos numatytosios nustatymų ir gėrimų kiekių reikšmės.</p>	
<p>Pasigirsta ilgas kavos aparato pyptelėjimas, sumirksi visi indikatoriai. Dabar numatytosios reikšmės yra atkurtos</p>	

13. KAVOS APARATO VALYMAS 

Svarbu!

- Nevalykite kavos aparato tirpikliais, agresyviais valikliais ir alkoholiu. „De’Longhi“ automatizuotiems kavos aparatams valyti nereikalingi jokie cheminiai valikliai.
- Nevalykite nuosėdų ir kavos likučių metaliniais objektais, nes jais galite subraižyti metalinius ar plastikinius paviršius.

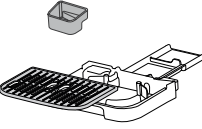
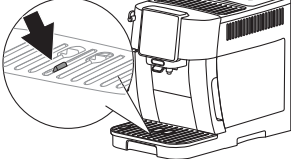
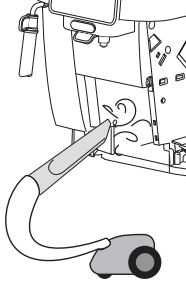
					
 <p>50 °C</p>	✗	✗	✗	✓	✓
	✓	✓	✓	✓	✓

Dalis	Dažnis	Procedūra
<p>Tirščių talpa (A10)</p> 	<p>Kai  indikatorius (B12) užsidega, būtina ištuštinti tirščių talpą: kavos aparatas negali ruošti kavos.</p> <p>Kol neišvalysite kavos tirščių talpos, negalėsite paruošti kavos. Per 72 val. nuo tada, kai paruošiate pirmą kavos puodelį, ekrane pasirodo užrašas „empty grounds container“, net jei talpa nėra pilna. Siekiant teisingai apskaičiuoti 72 val. kavos aparato niekada negalima atjungti nuo maitinimo šaltinio.</p>	<ul style="list-style-type: none"> • Išimkite lašų surinkimo padėklą (A11), ištuštinkite ir išvalykite jį. • Išpilkite tirščius iš tirščių talpos ir kruopščiai ją išvalykite, kad ant dugno neliktų jokių likučių. • Patikrinkite kondensato padėklą (A14) (raudoną) ir, jei reikia, ištuštinkite jį.
<p>Lašų surinkimo padėklo dalys</p> 	<p>Lašų padėklas turi raudonos spalvos plūdinį indikatorių (A14), rodantį esamą vandens lygį.</p> <p>Prieš indikatoriumi išsikišant iš puodelių padėklo (A13), lašų surinkimo padėklas turi būti ištuštintas ir nuvalytas</p> 	<ul style="list-style-type: none"> • Išimkite lašų surinkimo padėklą ir kavos tirščių talpą; • Išimkite puodelių padėklą ir lašų surinkimo padėklo groteles, ištuštinkite lašų surinkimo padėklą ir tirščių talpą ir išplaukite visas dalis; • Patikrinkite raudonos spalvos kondensato padėklą, ir, jei reikia, ištuštinkite; • Įstatykite lašų surinkimo padėklą ir tirščių talpą atgal į kavos aparatą. <p>Išimant lašų padėklą tirščių talpa visada turi būti ištuštinama, net jei joje yra visai nedaug kavos tirščių.</p>
<p>Kavos aparato viduje</p> 	<p>Reguliariai (apie kartą per mėnesį) tikrinkite, ar kavos aparato vidus nėra purvinas (tam ištraukite lašų surinkimo padėklą).</p>	<p>Išjunkite kavos aparatą ir atjunkite jį nuo maitinimo šaltinio. Niekada nenardinkite kavos aparato į vandenį.</p> <ul style="list-style-type: none"> • Pašalinkite kavos nuosėdas šepetėliu ar kempinėle; • Pašalinkite visus likučius dulkių siurbliu.
<p>Kavos snapeliai (A15)</p> 	<p>Reguliariai (kartą per mėnesį) valykite kavos snapelius</p>	<ul style="list-style-type: none"> • Reguliariai valykite kavos snapelius kempinėle ar šluoste. • Įsitikinkite, kad kavos snapelio angos yra neužsikimšusios. Jei reikia, pašalinkite kavos nuosėdas dantų krapštuku.

14. INFUZORIAUS VALYMAS

Svarbu!

Infuzorius (A6) negalima ištraukti, kai kavos aparatas yra įjungtas.

1. Paspauskite  mygtuką (B1) kavos aparatui išjungti;
2. Išimkite vandens talpą (A9);
3. Atidarykite infuzoriaus dureles, esančias dešinėje pusėje (23 pav.);

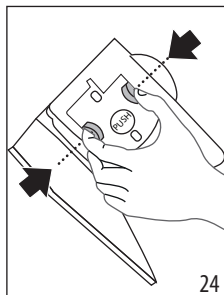
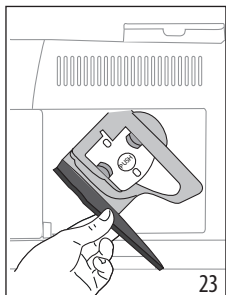

4. Paspauskite du spalvotus atleidimo mygtukus (24 pav.) ir tuo pačiu metu ištraukite infuzorių;
5. Įmerkite infuzorių į vandenį 5 minutėms, tada išskalaukite po tekančiu vandeniu.

Svarbu!

SKALAUKITE TIK VANDENIU

NENAUDOKITE JOKIŲ VALIKLIŲ IR NEPLAUKITE INDAPLOVĖJE

6. Nevalykite infuzoriaus valikliais, nes galite jį sugadinti.
7. Naudokite šepetėlį, kad pašalintumėte bet kokius infuzoriaus korpuse esančius kavos likučius, matomus pro jo dureles.
8. Išvalę infuzorių, įdėkite jį atgal įstumdami į vidinę atramą, tada spauskite mygtuką „PUSH“, kol išgirsite spragtelėjimą.

Atkreipkite dėmesį:

Jei infuzorių sunku įstatyti, iš pradžių (prieš įstatydami) sureguliuokite jo dydį spausdami dvi svirtis (25 pav.).

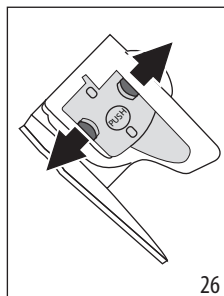
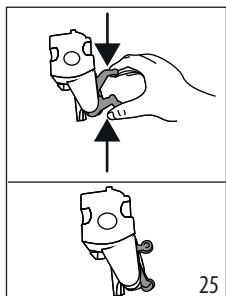

9. Įstatę infuzorių, įsitinkinkite, kad du spalvoti mygtukai yra išsikišę (26 pav.).

10. Uždarykite infuzoriaus dureles.

11. Įdėkite vandens talpą.

15. NUKALKINIMAS

- Perskaitykite instrukcijas ir susipažinkite su lipdukais ant nukalkinimo pakuotės.
- Naudokite tik „De'Longhi“ nukalkinimo priemonę. Naudodami netinkamą nukalkinimo priemonę ir (arba) netinkamai nukalkinę kavos aparatą, galite netekti gamintojo garantijos.
- Nukalkinimo priemonė gali sugadinti švelnius paviršius. Netyčia išlieję produkto, nedelsdami nuvalykite.

Norėdami nukalkinti

Priemonė k a l k ė m s pašalinti	„De'Longhi“ nukalkinimo priemonė
--	----------------------------------

Talpa	Rekomenduojama talpa: 2 l
-------	---------------------------

Laikas	~30min.
--------	---------

Svarbu:

Jei sumontuotas vandens minkštinimo filtras, jį reikia išimti prieš pilant nukalkinimo tirpalo.

Dėl to įstatykite filtrą iš naujo nuo 3 žingsnio

Nukalkinkite kavos aparatą, kai  indikatorius (B13) lempučių užsidega valdymo skydelyje.

Atkreipkite dėmesį:

- Prasidėjus nukalkinimo ciklui jo nutraukti negalima. Jis turi baigtis visu skalavimo ciklu. Atsižvelgdami į tai, pasirūpinkite, kad nukalkinimo priemonės būtų pakankamai.

Atlikite šiuos veiksmus:

1 žingsnis:

Nukalkinimas



1. Paspauskite  mygtuką (B4) ir palaikykite bent 5 sekundes, kol pradės greitai mirksėti atitinkamas šviesos diodas. Užsidega švelnaus („Mild“) stiprumo šviesos diodas, nurodantis, kad vykdomas 1 nukalkinimo ciklo žingsnis;
2. Ištuštinkite lašų surinkimo padėklą (A11) ir tirščių talpą (A10) ir įstatykite juos atgal; visiškai ištuštinkite vandens talpą (A9) ir išimkite minkštinimo filtrą (jei įstatytas);
3. Įpilkite nukalkinimo priemonės į talpą iki **A** lygio (atitinka 100 ml pakuotę), nurodyto ant šoninis (priekinės) talpos dalies (27 pav.); tada įpilkite 1 litrą vandens iki **B** lygio (28 pav.) ir įdėkite vandens talpą atgal į kavos aparatą;

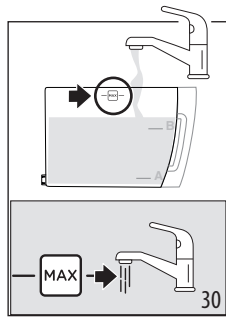
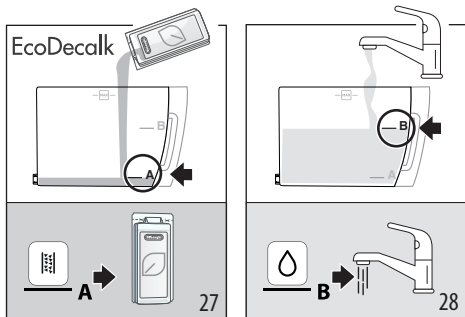

4. Padėkite tuščią bent 2 l talpą po kavos snapeliu (A15) ir kapučino ruošos įtaisų (A17) (29 pav.).

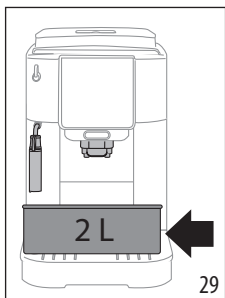

5. -Paspauskite mygtuką nukalkinimo ciklui pradėti.
 6. Po kelių sekundžių ima greitai mirksėti šviesos diodas, atitinkantis . Tai rodo, kad garų / karšto vandens rankenėlę (A19) reikia pasukti į padėtį I (13 pav.).
 7. Pirmas dešimt minučių kavos aparatas paeilui sustoja ir tiekia skystį iš garų / karšto vandens snapelio ir kavos snapelio.

Pasibaigus pirmam nukalkinimo ciklo žingsniui, įsijungs žemo vandens lygio indikatorius (B10).



8. Ištuštinkite talpą, kurią naudojote nukalkinimo priemonei surinkti. Vandens talpą išimkite, ištuštinkite ir praskalaukite po tekančiu vandeniu, įpilkite šviežio vandens iki MAX žymos (30 pav.) ir įstatykite atgal į kavos aparatą; padėkite talpą po snapeliais;

9. Paspauskite mygtuką (kuris greitai mirksi) skalavimui pradėti: vidutinio („Medium“) stiprumo šviesos diodas mirksi. Tai reiškia, kad vykdomas 2 nukalkinimo ciklo žingsnis;
 10. Kavos aparatas automatiškai pradeda skalavimą: šviesos diodas, atitinkantis garus, greitai mirksi. Tai reiškia, kad garų / karšto vandens rankenėlę (A19) reikia pasukti į padėtį 0 (1 pav.);
 11. Maždaug po dešimties sekundžių, kai šviesos diodas, atitinkantis garus, greitai mirksi, pasukite garų / karšto vandens rankenėlę į padėtį I (14 pav.): skalavimo skystis tekės iš kavos ir garų / karšto vandens snapelių;

Pasibaigus antram nukalkinimo ciklo žingsniui, įsijungs žemo vandens lygio indikatorius (B10).



12. Ištuštinkite talpą, į kurią buvo renkamas pirmo skalavimo ciklo vanduo. Vandens talpą išimkite ir ištuštinkite, įpilkite šviežio vandens iki MAX žymos (30 pav.) ir įstatykite minkštinimo filtrą, jei naudojamas; įstatykite talpą atgal į kavos aparatą ir padėkite konteinerį po snapeliais;
 13. Paspauskite mygtuką (kuris greitai mirksi) skalavimui pradėti: stipraus („Strong“) stiprumo šviesos diodas mirksi. Tai reiškia, kad vykdomas 3 nukalkinimo ciklo žingsnis; iš garų / karšto vandens snapelio teka skalavimo skystis;



14. Kai šviesos diodas, atitinkantis išankstinio malimo funkciją, užsidega, tai reiškia, kad nukalkinimo ciklas buvo nutrauktas teisingai: šviesos diodas, atitinkantis garus, mirksi. Tai rodo, kad garų rankenėlę turi būti nustatyta į padėtį 0.
 15. Užsidega tirščių talpos (B12) ir žemo vandens lygio (B10) indikatoriai. Ištuštinkite tirščių talpą ir lašų surinkimo pa-

dėklą, į kurį surenkama dalis skalavimo vandens; galiausiai įpilkite į vandens talpą vandens.

16. Įstatykite visas dalis atgal į kavos aparatą.

Kavos aparatas paruoštas naudoti.

Atkreipkite dėmesį:

- Dažniausiai atlikus nukalkinimo ciklą, tirščių talpoje būna vandens.
- Jei pasibaigus nukalkinimo ciklui vandens talpa nebuvo užpildyta iki MAX žymos, kavos aparatas ragina atlikti skalavimą trečią kartą, kad iš kavos aparato vidinių kontūrų būtų pašalinti visi nukalkinimo tirpalo likučiai.

16. LEMPUČIŲ PAAIŠKINIMAS

Indikatorius / šviesos diodas	Reikšmė
	Gėrimo šviesos diodai mirksi Kavos aparatas kaista: laukite
	Nuolat dega gėrimų ir atitinkamų nustatymų šviesos diodai Kavos aparatas paruoštas naudoti: pasirinkite norimą gėrimą ir susijusias funkcijas
	Pakeiskite filtrą (žr. skyrių „10. Vandens minkštinimo filtras“).
	Nepakankamas vandens lygis talpoje (A9): užpildykite talpą.
	Vandens talpos (A9) nėra arba ji netinkamai įstatyta: teisingai įstatykite talpą.
→	

Indikatorius / šviesos diodas	Reikšmė
	Bendrasis aliarmas: kavos aparato vidus yra labai užsiuteršęs. Kruopščiai nuvalykite kavos aparato vidų. Jei ir išvalius kavos aparato vidų, pranešimas neišnyksta, kreipkitės į „De'Longhi“ klientų aptarnavimo tarnybą.
	Neįstatytas išvalytas infuzorius (A6): įstatykite infuzorių, kaip aprašyta skyriuje „14. Infuzoriaus valymas“.
	Nėra kavos pupelių: įberkite pupelių į kavos pupelių talpą (A3), tada nuspauskite bet kurį mygtuką aliarmui išjungti.
	Kavos pupelės malamos per smulkiai, todėl ji teka per lėtai arba iš viso neteka. Sureguluokite kavos malūnėlį (A2) (žr. skyrių „7.8 Kavos malūnėlio reguliavimas“).
→	

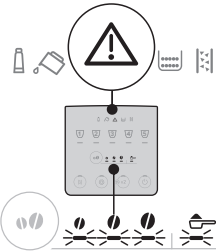
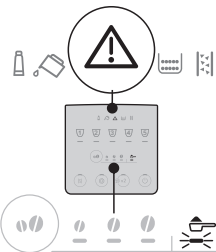
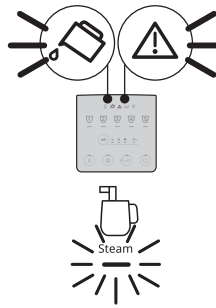
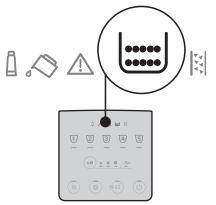
Indikatorius / šviesos diodas	Reikšmė
	<p>Naudojama per daug kavos. Pasirinkite švelnesnio skonio kavą arba sumažinkite maltos kavos kiekį.</p>
	<p>Pasirinktas gėrimas, ruošiamas iš maltos kavos, prieš tai neįdėjus kavos į atitinkamą piltuvėlį (A4).</p>
	<p>Vandens mazgas yra tuščias. Nuspauskite garų mygtuką.</p>
	<p>Būtina išvalyti tirščių talpą (A10).</p>
→	

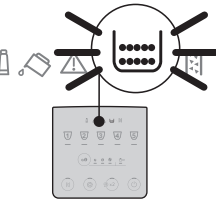
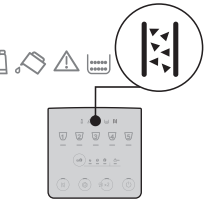
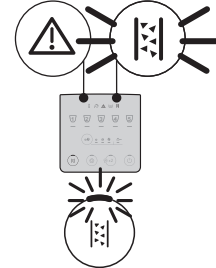
Indikatorius / šviesos diodas	Reikšmė
	<p>Nėra tirščių (A10)talpos arba ji įstatyta netinkamai: įstatykite lašų surinkimo padėklą su tirščių talpa ir pastumkite kuo toliau.</p>
	<p>Būtina nukalkinti (žr. skyrių „15. Nukalkinimas“).</p>
	<p>Nukalkinimas buvo nutrauktas. Baikite ciklą ir pradėkite nuo žingsnio, rodomo stiprumo pasirinkimo šviesos diodų.</p>

17. GEDIMŲ ŠALINIMAS

Žemiau pateiktas galimų gedimų sąrašas.

Jei nepavyksta pašalinti gedimo vadovaujantis nurodyta informacija, kreipkitės į Klientų aptarnavimo tarnybą.

TRIKTIS	GALIMA PRIEŽASTIS	SPRENDIMAS
Prietaisas neįsijungia.	Jis nėra įjungtas į elektros lizdą.	Įjunkite kavos aparatą į elektros lizdą.
Kava nekaršta.	Nepašildyti puodeliai.	Pašildykite puodelius išskaldami juos karštu vandeniu (atkreipkite dėmesį: galima pasinaudoti karšto vandens funkcija).
	Vidiniai mazgai atvėso, nes po to, kai paskutinį kartą buvo paruošta kava, praėjo 2–3 min.	Prieš pradėdami ruošti kavą, nuspauskite ir kelias sekundes palaikykite  mygtuką (B2), kad būtų atliktas skalavimo ciklas ir pašildyti vidiniai kontūrai.
	Nustatyta per žema kavos temperatūra.	Nustatykite aukštesnę kavos temperatūrą nustatymų meniu (žr. „12. Nustatymų meniu“).
	Kavos aparatą reikia nukalkinti	Atlikite nukalkinimą. Tada patikrinkite vandens kietumą („4. Vandens kietumo matavimas“) ir įsitinkinkite, kad kavos aparato nustatymai atitinka vietos vandens kietumą („12. Nustatymų meniu“).
Kava per silpna arba puta nepakankamai tiršta.	Kava sumalta per rupiai.	Sureguliuokite malimo lygį („7.8 Kavos malūnelio reguliavimas“). Poveikį pastebėsite paruošę bent 2 puodelius kavos.
	Kava netinkama.	Naudokite espresso kavos aparatams tinkančią kavą.
	Kava nešviežia.	Kavos pakuotė atidaryta seniai, todėl kava prarado skonį.
Kava teka per lėtai arba po vieną lašą.	Kava malama per smulkiai.	Sureguliuokite malimo lygį („7.8 Kavos malūnelio reguliavimas“). Poveikį pastebėsite paruošę bent 2 puodelius kavos.
Kavos aparatas neruošia kavos	Vidiniuose kontūruose aptikta priemaišų	Palaukite, kol kavos aparatu bus vėl galima naudotis. Pasirinkite pageidaujamą gėrimą. Kreipkitės į klientų aptarnavimo tarnybą, jei triktis išlieka.
Kava neteka iš vieno ar dviejų snapelių.	Užsikimšę kavos išpylimo antgaliai.	Išvalykite snapelius šluoste. Jei reikia, bet kokius pridėjusius nešvarumus galite pašalinti dantų krapštuku.
		→

TRIKTIS	GALIMA PRIEŽASTIS	SPRENDIMAS
Tiekiami vandeninga kava.	Maltos kavos piltuvėlis yra užsikimšęs.	Atidarykite dureles ir išvalykite piltuvėlių šepetėliu.
Nepavyksta ištraukti infuzoriaus.	Kavos aparatas nebuvo išjungtas.	Išjunkite kavos aparatą paspausdami mygtuką  .
Pasibaigus nukalkinimo ciklui, kavos aparatas nurodo atlikti skalavimo ciklą	Per pirmuosius du skalavimo ciklus vandens talpa nebuvo pripildyta iki MAX žymos	Pradėkite nukalkinimo procedūrą iš naujo nuo „15. Nukalkinimas“.
Dideli pieno pūslai	Pienas yra nepakankamai šaltas arba nėra nugriebtas ar pusiau nugriebtas.	Stenkitės naudoti šaldytuvo temperatūros (apie 5 °C) nugriebtą ar iš dalies nugriebtą pieną. Jei rezultatas netenkina, išbandykite kito gamintojo pieną.
	Kapučino ruošos įtaisas yra užsiteršęs.	Išimkite dalis ir kruopščiai nuvalykite jas.
	Buvo naudojami augalinės kilmės gėrimai.	Rezultatas smarkiai priklauso nuo gėrimų maistinių savybių.
Puodelių padėklas ant kavos aparato yra karštas	Vienas po kito buvo paruošta per daug gėrimų	
Nenaudojamas kavos aparatas išskiria triukšmą ar garus.	Aparatas paruoštas naudoti arba neseniai buvo išjungtas, į karštą garintuvą laša kondensatas.	Tai yra normalu. Kad taip atsitiktų rečiau, ištuštinkite lašų surinkimo padėklą.

18. TECHNINIAI DUOMENYS

Įtampa:	220–240 V~ 50–60 Hz maks. 10 A
Galia:	1450 W
Slėgis:	1,5 MPa (15 barų)
Vandens talpos tūris:	1,8l
Išmatavimai LxDxH:	240x440x350 mm
Laido ilgis:	1250 mm
Svoris (skiriasi priklausomai nuo modelio):	8,8 kg
Kavos pupelių talpa:	250g

Bendrovė „De'Longhi“ pasilieka teisę keisti savo gaminių techninę specifikaciją ir stilių bet kuriuo metu, neblogindama jų funkcinių savybių ir kokybės.

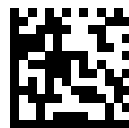

57132C8077_00_0922