

---

ECAM22X.6Y - 22X.8Y

# MAGNIFICA START

KOHVIVESKIGA ESPRESSO- JA  
CAPPUCCINOMASIN  
Kasutusjuhend

PUPIŅU ESPRESSO UN  
CAPPUCCINO KAFIJAS  
AUTOMĀTS

Lietošanas instrukcij

ESPRESSO IR KAPUČINO  
KAVOS APARATAS SU PUPELIŅ  
MALIMO FUNKCIJA  
Naudojimo instrukcijos



---

**DeLonghi**

**A**

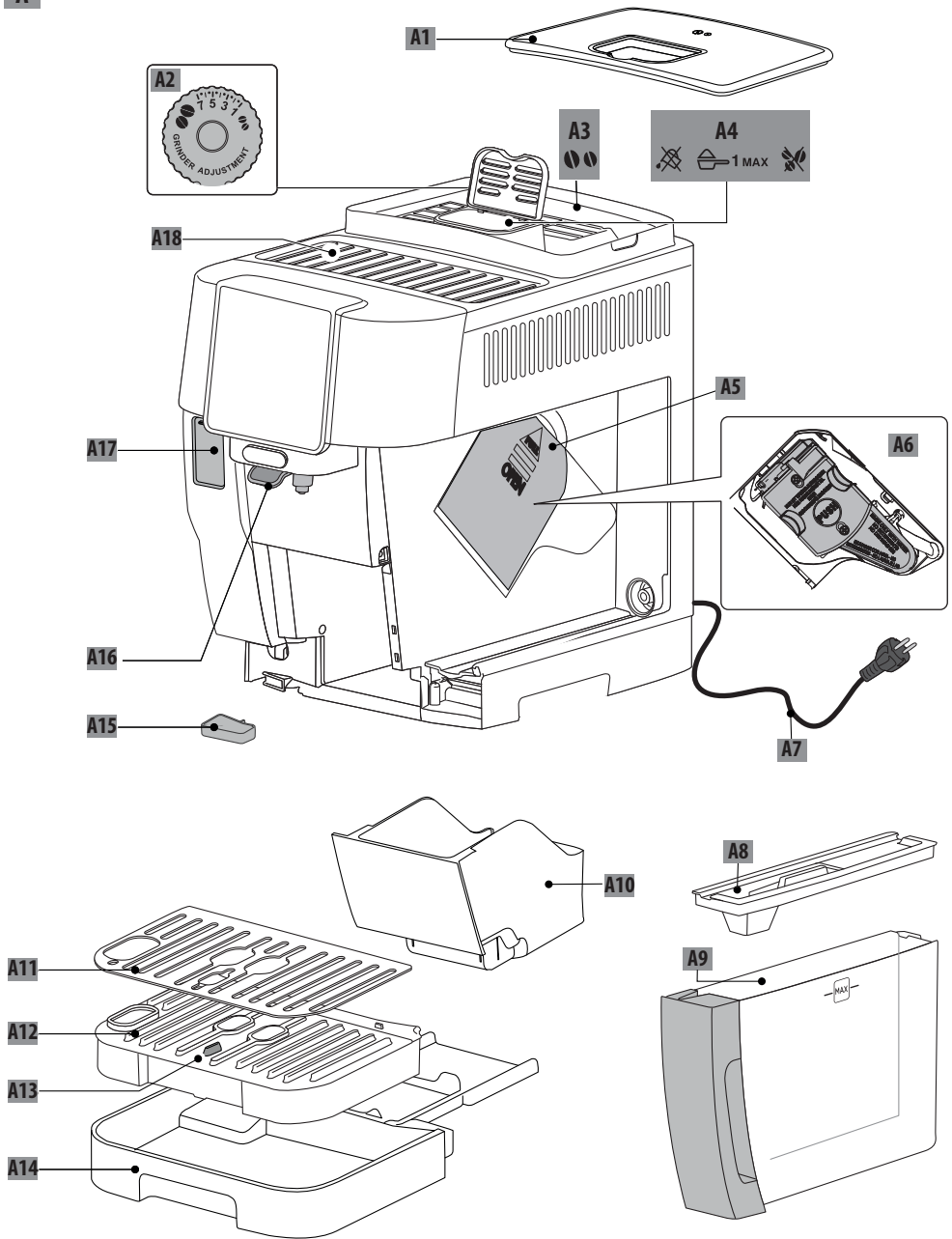

ET

lehekülg 4

LV

4. lpp.

LT

4 psl.

B-C

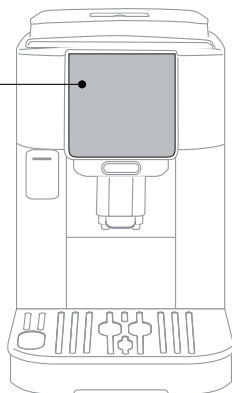
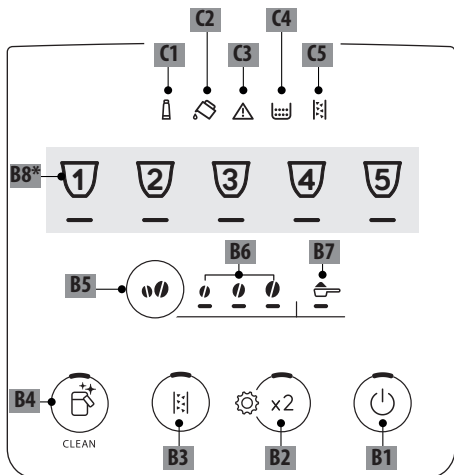

D\*

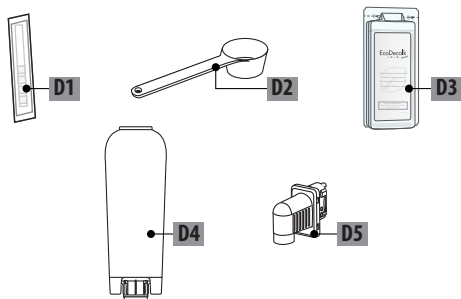

E

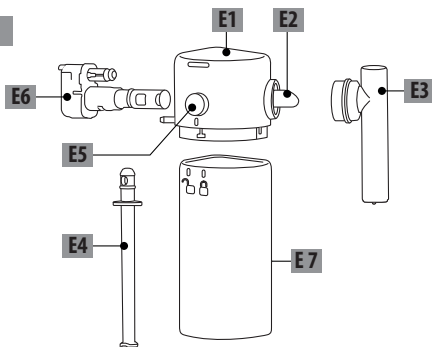

	×	×	×	✓	✓
50 °C	×	×	×	✓	✓
	✓	✓	✓	✓	✓

## SISUKORD





<b>1. SISSEJUHATUS</b> .....	<b>5</b>
1.1 Sulgudes tähed .....	5
1.2 Törkeotsing ja parandustööd.....	5
<b>2. KIRJELDUS</b> .....	<b>5</b>
2.1 Seadme kirjeldus – A .....	5
2.2 Juhtpaneeli kirjeldus – B.....	5
2.3 Märkutulede kirjeldus – C.....	5
2.4 Tarvikute kirjeldus – D* .....	5
2.5 Piimakannu kirjeldus – E .....	5
<b>3. SEADME SEADISTAMINE</b> .....	<b>6</b>
<b>4. VEEPEHMENDI FILTER</b> .....	<b>6</b>
4.1 Filtri asendamine .....	7
4.2 Filtri eemaldamine.....	7
<b>5. VEE KAREDUSE MÕÕTMINE</b> .....	<b>7</b>
<b>6. MASINA SISSE LÜLITAMINE</b> .....	<b>8</b>
<b>7. MASINA VÄLJA LÜLITAMINE</b> .....	<b>8</b>
7.1 Pikaajaline väljalülitamine.....	8
<b>8. KOHVIJOOKIDE VALMISTAMINE</b> .....	<b>8</b>
8.1 Kohvi valmistamine kohviubadest .....	8
8.2 2 tassi kohvi valmistamine .....	9
8.3 Kohvi valmistamine jahvatatud kohvist ..	9
8.4 Kohvipõhiste jookide valmistamise üldised juhised .....	9
8.5 Kohvi intensiivsuse muutmine .....	9
8.6 Loputus .....	10
8.7 Vihjed kuumema kohvi valmistamiseks	10
8.8 Kohviveski reguleerimine .....	10
8.9 Tassis oleva koguse kohandamine .....	10
<b>9. PIIMAPÕHISTE JOOKIDE VALMISTAMINE</b> .	<b>10</b>
9.1 Millist piima kasutada? .....	10
9.4 Kohvi intensiivsuse valik või eeljahvatatud kohvi kasutamine.....	11
9.5 Piimapõhiste jookide valmistamine .....	12
9.6 Piimaanuma puhastamine pärast iga kasutamiskorda.....	12
9.7 Tassis oleva koguse kohandamine .....	12
<b>10. KUUMA VEE KASUTAMINE</b> .....	<b>13</b>
10.1 Kuumavee koguse kohandamine .....	13
<b>11. NÕUANDEID ENERGIASÄÄSTMISEKS</b> .....	<b>13</b>
<b>12. SÄTETE MENÜÜ</b> .....	<b>13</b>
12.1 Tehaseseadetele lähtestamine .....	16
<b>14. PIIMAKANNU PÕHJALIK PUHASTUS</b> .....	<b>18</b>
<b>15. KOHVIVALMISTUSOSA PUHASTAMINE</b> .....	<b>19</b>
<b>16. KATLAKIVI EEMALDAMINE</b> .....	<b>19</b>
<b>17. TULEDE TÄHENDUSED</b> .....	<b>21</b>
<b>18. TÖRKEOTSING</b> .....	<b>23</b>
<b>19. TEHNILISED ANDMED</b> .....	<b>25</b>

# Enne seadme esmakordset kasutamist tutvuge kindlasti ohutusjuhistega.

## 1. SISSEJUHATUS

Võtke mõned hetked, et käesoleva kasutusjuhendiga tutvuda. Sedasi väldite ohte ja seadme kahjustamist.

Paneelil olevad LED- ja märgutuled aitavad tagada masinaga õige koostoime:

	Väljas	--
	Pöleb püsivalt	Funktsioon on saadaval
	Vilgub	Funktsioon on pooleli
	Vilgub kiiresti	Vajalik kasutaja tegevus

Samu sümboleid kasutatakse ka tootega kaasasolevas kiirjuhendis.

### 1.1 Sulgudes tähed

Sulgudes toodud tähed viitavad seadme kirjeldusele lehekülgedel 2–3.

### 1.2 Törkeotsing ja parandustööd

Törgete korral üritage neid esmalt lahendada jaotistes "17. Tulede tähendused" ja "18. Törkeotsing" toodud juhiste kohaselt. Kui törget sedasi lahendada ei õnnestu, võtke ühendust klienteendusega veebisaidil [delonghi.com](http://delonghi.com) näidatud numbritel. Parandustööde vajadusel pöörduge ainult De'Longhi kliendi-teeninduse poole. Aadressid leiate veebisaidilt [delonghi.com](http://delonghi.com).

## 2. KIRJELDUS

### 2.1 Seadme kirjeldus – A

- A1. Oamahuti kaas
- A2. Kohviveski reguleerimisnupp
- A3. Oamahuti
- A4. Jahvatatud kohvi lehter
- A5. Infusioonelemendi klapp
- A6. Eemaldatav infusioonelement
- A7. Toitejuhe
- A8. Veepaagi kaas
- A9. Veepaak
- A10. Kohvipaksu prügikast
- A11. Tassialus
- A12. Tilkumisaluse rest

- A13. Tilkumise aluse veetaseme indikaator
- A14. Tilkumisalus
- A15. Kondensaadialus
- A16. Reguleeritava kõrgusega kohviotsikud
- A17. Lisatarvikute pistiku juurdepääsuklapp
- A18. Tassiriul

### 2.2 Juhtpaneeli kirjeldus – B

- B1. SISSE/ooterežiimi-nupp sisseehitatud LED-tulega
- B2. X2 nupp sisseehitatud LED-tulega (kui seda 5 sek all hoida, pääseb seadete menüüsse)
- B3. Katlakivi eemaldamise tsükli valikunupp
- B4. Sisseehitatud LED-tulega puhastusnupp (piimakann) (kui seda vajutada ja hoida 5 sekundit all, aktiveerib käsitli loputamise)
- B5. Intensiivsuse või eeljahvatuse valimise nupp
- B6. Intensiivsuse valimise LED-tuli
- B7. Eeljahvatuse valimise LED-tuli
- B8. Joogi valiku nupp (\* jookide arv ja tüüp on mudeliti erinev)

### 2.3 Märgutulede kirjeldus – C

- C1. Filter on ammendatud  
Märgutuli põleb püsivalt: filter tuleb välja vahetada  
Märgutuli vilgub: filtri paigaldamine on pooleli
- C2. Pole vett  
Märgutuli põleb püsivalt: paagis (A9) ei ole piisavalt vett  
Märgutuli vilgub: paak pole paigas
- C3. Üldhäire märgutuli
- C4. Kohvipaksu prügikasti märgutuli  
Märgutuli põleb püsivalt: jahvatatud kohvipaksu prügikast (A10) vajab tühjendamist  
Märgutuli vilgub: jahvatatud kohvipaksu prügikast pole paigas
- C5. Katlakivi eemaldamise tuli  
Märgutuli põleb püsivalt: masinast tuleb katlakivi eemaldada  
Märgutuli vilgub: katlakivi eemaldamine on pooleli

### 2.4 Tarvikute kirjeldus – D\*

(\*Jookide arv ja tüübid erinevad sõltuvalt mudelist)

- D1. Testiriba „Üldise kareduse test“
- D2. Jahvatatud kohvi mõõtelusikas
- D3. Katlakivieemaldaja
- D4. Veepehmendi filter
- D5. Kuumaveeotsik

### 2.5 Piimakannu kirjeldus – E

- E1. Kaas koos piimavahustajaga
- E2. Piimaotsiku ühendus (ei ole eemaldatav)
- E3. Vahustatud piima otsik
- E4. Piima võtmise toru

- E5. Nupp Eemaldage piimakann/eemaldage piimakannu ühendus
- E6. Piimakannu ühendus
- E7. Piimaanum

### 3. SEADME SEADISTAMINE

#### Tähelepanu!

- Masina esmakordsel kasutamisel tuleb kõiki vee või piimaga kokku puutuvaid eemaldatavaid tarvikuid kuuma veega loputada. Piimakannu (E) on soovitatav pesta (vt jaotist "14. Piimakannu põhjalik puhastus").
- Veskis leiduvad kohvijäljed tulenevad enne seadme müüki minekut tehtud tehasekatsetustest – see annab tunnistust tootega seotud hoolsusest.
- Esimesel kasutuskorral on veering tühi ja seade võib olla üsna müra-rikas. Müra veeringi täitumisel väheneb.
- Masina esmakordsel käivitamisel veenduge, et veeotsik (D5) oleks paigaldatud.

1. Ühendage seade vooluvõrku (joonis 1).

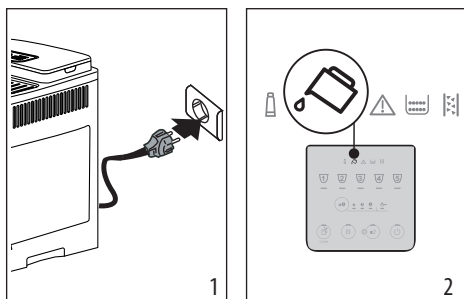

2. Juhtpaneelil (B) süttib märgutuli  (C2) (joonis 2): eemaldage veepaak (A9) (joonis 3), täitke kuni tasemeni MAX värsket joogiveega (joonis 4) ja seejärel pange tagasi seadmesse.

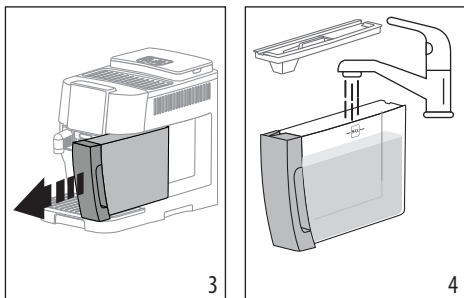

3. Juhtpaneeli LED-tuli  (B2) vilgub kiiresti.
4. Asetage anum kohviotsiku (A16) ja veeotsiku (D5) alla (joonis 5).

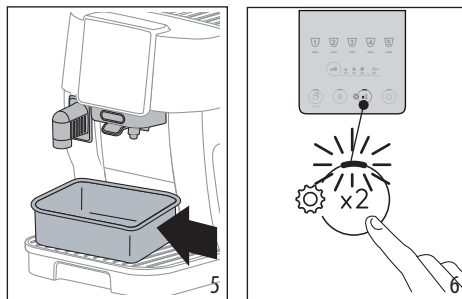

5. Vajutage nuppu  (joonis 6): sisemised veeringid hakkavad täituma ja seade väljastab veeotsikust kuuma vett.
6. Vool katkeb ja mõne sekundi pärast väljastab masin kohviotsikust vett.

Kui veevool täielikult peatub, on masin kasutamiskvalifitseeritud.

#### Tähelepanu!

- Seadme esmakordsel kasutamisel tuleb valmistada 4–5 cappuccinot, enne kui jook tassis maitseb nagu peab.
- Soovitatav on koheselt paigaldada komplekti kuuluv veefilter. Filter tuleb asendada või eemaldada pärast 2 kasutuskuud (vt kuupäevaga ketast) või kui seadet ei ole 3 nädalat kasutatud ning seda ka juhul, kui hoiatuse märgutuli (C1) ei ole süttinud.
- Valige võimalikult kiiresti sobiv vee kareduse seadistus (jaotis "5. Vee kareduse mõõtmine").

### 4. VEEPEHMENDI FILTER

Selleks, et masin püsiks aja jooksul stabiilne, soovime kasutada De'Longhi veepehmendusfiltrit.

Lisateabe saamiseks külastage veebisaiti [delonghi.com](http://delonghi.com).

 WaterFilter EAN: 8004399327252

Filtri õige kasutamiseks toimige vastavalt allpool toodud juhiste.

1. Järgmise 2 kuu vaatamiseks eemaldage filter (D4) pakendist ja keerake kuupäevaindikaatorit (joonis 7).

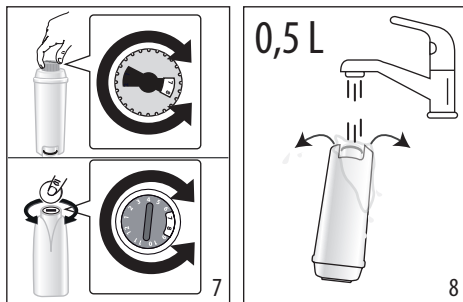

- Filtri aktiveerimiseks laske joogivett rohkem kui minuti jooksul läbi filtri keskel oleva augu, kuni vesi väljub küljevadest (joonis 8).
- Eemaldage veepaak (A9) masinast (joonis 4) ja täitke värsket joogiveega. Sisestage filter veepaaki ja kastke kümneks sekundiks täielikult vette, kallutage ja vajutage nii, et õhumullid välja pääsevad (joonis 9).

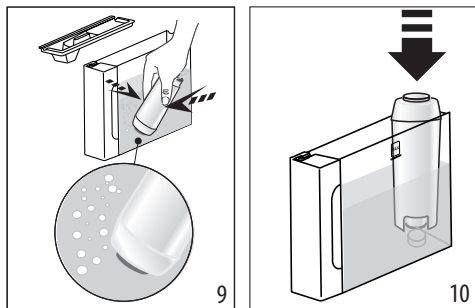

- Sisestage filter filtrikorpusesse ja suruge põhjani (joonis 10).
- Sulgege paak kaanega (A8) ja pange paak seadmesse tagasi.
- Kui see pole juba paigas, paigaldage veeotsik (D5).
- Asetage kuumaveeotsiku alla vähemalt 0,5 liitrine anum (joonis 5).
- Filtri paigaldamiseks vaadake jaotises "12. Sätete menüü" toodud juhiseid.
- Juhtpaneelil vilgub filtri märgutuli (C1) pidevalt ja piimakannu puhastamise /käsitsi loputamise nupu (B4) LED-tuli vilgub kiiresti.
- Vajutage piimakannu puhastamise /käsitsi loputamise nuppu (joonis 11).

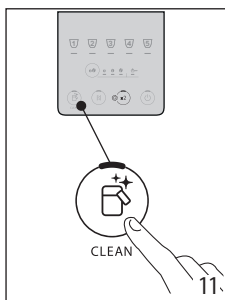

- Seade annab kuumat vett ja peatub automaatselt.
- Kui vool peatub, kustub filtri märgutuli: filter on nüüd aktiivne ja masinat saab kasutada

### Tähelepanu!

- Kui nupu (B4) LED-tuli vilgub kiiresti, vajutage nuppu. See põhjustab masina sisemiste vooluringide

täitumist, väljutades tekkinud õhumullid ja võimaldades paigaldusega jätkamist.

- Kui installimine on lõpetatud, vilguvad jookide LED-tuled, mis osutab, et masin soojeneb ja on tavapäraseks kasutamiseks valmis.

### 4.1 Filtri asendamine

Vahetage filter (D4) välja, kui süttib märgutuli (C1).

- Eemaldage veepaak (A9) ja kasutatud filter.
- Filtri aktiveerimiseks järgige eelmises jaotises kirjeldatud toiminguid.
- Vaadake masina seadistamise juhiseid jaotises "12. Sätete menüü" ja korra eelmise jaotise samme 9–12.

### Tähelepanu!

Filter tuleb asendada pärast 2 kasutuskuud (vt kuupäevaga ketast) või kui seadet ei ole 3 nädalat kasutatud ning seda ka juhul, kui hoiatussõnumit ei ole veel kuvatud.

### 4.2 Filtri eemaldamine

Kui kavatsete masinat kasutada ilma filtrita (D4), tuleb selle eemaldamine näidata ka masina seadistustes.

- Eemaldage veepaak (A9) ja kasutatud filter.
- Masina seadistamiseks vaadake jaotises "12. Sätete menüü" toodud juhiseid.

### Tähelepanu!

Filter tuleb asendada pärast 2 kasutuskuud (vt kuupäevaga ketast) või kui seadet ei ole 3 nädalat kasutatud ning seda ka juhul, kui hoiatussõnumit ei ole veel kuvatud.

## 5. VEE KAREDUSE MÕÖTMINE

Vee kareduse võimalikult kiire seadistamine võimaldab masinal katlakivieemalduse sagedust optimeerida. See tähendab, et katlakivi eemaldamise märgutuli (C5) süttib vastavalt vajadusele ja vastavalt kohaliku veevarustuse tegelikule karedusele. Toimige järgmiselt:

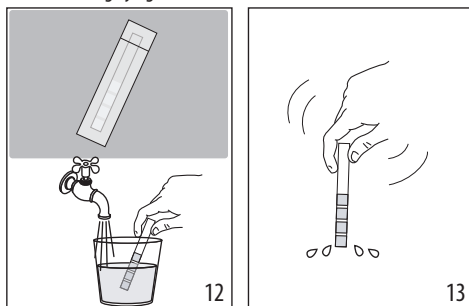

- Kui kõnealuse masina mudeliga on kaasas testiriba „Üldise kareduse test“ (D1), eemaldage see ümbrisest.
- Kastke riba ligikaudu 1 sekundiks täielikult veeklaasi (joonis 12).

3. Eemaldage paber veest ja raputage seda kergelt (joonis 13). Minuti pärast moodustub paberile, sõltuvalt vee karedusest, kas 1, 2, 3 või 4 punast ruutu. Iga ruut vastab ühele tasemele.

Täieliku kõvaduse test	Karedus
	<b>1</b> Madal
	<b>2</b> Keskmine
	<b>3</b> Keskmiselt kõrge
	<b>4</b> Kõrge

Masina seadistamiseks vaadake jaotises "12. Sätete menüü" toodud juhiseid.

## 6. MASINA SISSE LÜLITAMINE

### Põletusohkt!

Loputuse ajal tuleb kohviotsikutest (A16) veidi kuuma vett. Olge hoolikas ja vältige kokkupuudet veega. Tilkumisoluse (A14) sagedase tühjendamise vältimiseks asetage loputusvee kogumiseks otsikute alla anum.

- Masina sisselülitamiseks vajutage nuppu (B1): sisse-/väljalülitusnupu LED-tuli süttib ja jookide LED-tuled vilguvad juhtpaneelil (B), mis osutab, et masin soojeneb.

Selle etapi ajal toimub ka seadme loputamine. Lisaks veekeetja soojendamisele aitab see ka kuuma vett sisemistes ahelates tsirkuleerida, nii et need soojendatakse soovitud temperatuurini.

Seade on kasutamiskvalmis, kui jookide ja intensiivsuse LED-tuled põlvisvalt põlevad.

## 7. MASINA VÄLJA LÜLITAMINE

Kui kohvimasin lülitatakse pärast kohvi valmistamist välja, käivitub automaatne loputustsükkel.

### Põletusohkt!

Loputuse ajal tuleb kohviotsikutest (A16) veidi kuuma vett. Olge hoolikas ja vältige kokkupuudet veega. Tilkumisoluse (A14) sagedase tühjendamise vältimiseks asetage loputusvee kogumiseks otsikute alla anum.

- Seadme välja lülitamiseks vajutage nupule (B1);
- Jookide LED-tuled juhtpaneelil hakkavad vilkuma: seade teeb loputustsükli, kui see on ette nähtud, ja seejärel lülitub välja (ooterežiim).

### 7.1 Pikaajaline väljalülitamine.

Kui masinat ei kasutata pikemat aega (nt puhkus vms), toimige järgmiselt:

- esmlt lülitage seade nupule vajutades välja (B1);
- tühjendage ja puhastage kohvipaku prügikast (A10) ja veepaak (A9);
- eraldage toitejuhe (A7) seinakontaktist.

### Tähelepanu!

Masina uuesti sisselülitamisel täitke veepaak ja tehke enne mis tahes joogi valmistamist 3 loputustsükli, nagu näidatud jaotises "8.6 Loputus"

## 8. KOHVIJOOKIDE VALMISTAMINE

### 8.1 Kohvi valmistamine kohviubadest



#### Tähtis!

Ärge kasutage rohelist, karamelliseeritud või suhkrustatud kohviuba, sest need võivad kohviveskisse kleepuda ja selle kasutuskoõlmatuks muuta.

- Täitke kohviubade anum (A3) kohviubadega (joonis 14);

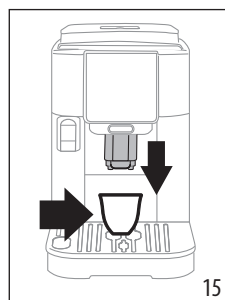
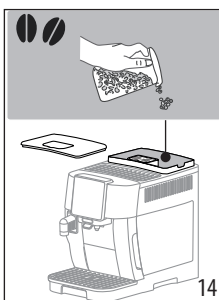

- Asetage tass kohviotsikute alla (A16) (joonis 15);
- Langetage kohviotsikud tassidele võimalikult lähedale: nii saate kreemjama kohvi (joonis 15).
- Valige soovitud jook.



Jook (*)	Vaikimisi kogus (ml)	Programmeeritav kogus (ml)
Espresso	40	≈ 20 kuni ≈ 180
Coffee	180	≈ 100 kuni ≈ 240
Doppio+	120	≈ 80 kuni ≈ 180

(\*) Jookide arv ja tüüp on mudeliti erinev.

- Algab valmistamine ja juhtpaneelil (B) vilgub valikule vastav LED-tuli.



## 8.2 2 tassi kohvi valmistamine

1. Asetage tassid kohviotsikute (A16) alla.
2. Langetage kohviotsikud tassidele võimalikult lähedale: nii saate kreemjama kohvi.
3. Vajutage  nuppu (B2): süttib vastav LED-tuli.
4. Vajutage  nuppu (B8).
5. Algab valmistamine ja juhtpaneelil (B) vilgub Espresso vastav nupp.

## 8.3 Kohvi valmistamine jahvatatud kohvist

### Tähtis!

- Ärge kunagi lisage jahvatatud kohvi, kui seade on välja lülitatud, sest puru võib sattuda seadme sisse. See võib seadet kahjustada.
- Ärge kunagi kasutage ühe mõõtelusika (D2). Suurem kogus võib kohvimasina sisemust määrida või leetri blokeerida (A4).



### Tähelepanu!

Jahvatatud kohvi kasutamisel saab korraga valmistada vaid ühe tassi kohvi.

1. Vajutage korduvalt  nuppu (B5), kuni süttib LED-tuli  (B7).
2. Veenduge, et lehter ei ole blokeeritud ja lisage üks mõõtelusikas jahvatatud kohvi (joonis 16).

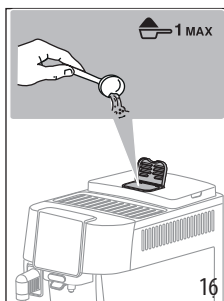

3. Asetage tass kohviotsikute alla (A16) (joonis 15);
4. Valige soovitud jook (B8).
5. Algab valmistamine ja juhtpaneelil (B) vilgub valikule vastav LED-tuli.

### Tähtis!

- Eeljahvatatud kohvist ei ole võimalik  Doppio+ kohvi valmistada.

## 8.4 Kohvipõhiste jookide valmistamise üldised juhised













- Märgetuled võivad kasutamise ajal ilmuda juhtpaneelile (B). Nende tähendused on toodud jaotises "17. Tulede tähendused".
- Kuumema kohvi valmistamiseks vaadake jaotist "8.7 Vihjed kuumema kohvi valmistamiseks".
- Kui kohv tilgub aeglaselt, on nõrk ja piisava kreemikuseta või liiga kuum/külm, vt jaotist "18. Tõrkeotsing".
- Jookide enda maitsele kohandamiseks vt jaotisi "8.5 Kohvi intensiivsuse muutmine" ja "8.9 Tassis oleva koguse kohandamine".

### Tähelepanu!

Energiasäästurežiimi kasutamisel kulub esimese kohvi valmistamiseks mõni sekund kauem, sest seade peab uuesti soojenema.

## 8.5 Kohvi intensiivsuse muutmine

1. Vajutage korduvalt  nuppu (B5), kuni süttivad soovitud intensiivsuse LED-tuled (B6):

	  
  	Lahja
  	Keskmine
  	Tugev

2. Valige soovitud kohvijook.

### Tähelepanu!

- Järgmise kohvi valmistamisel pakub masin välja viimati valitud intensiivsuse.
- Elektrikatkestuse korral naaseb masin vaikesätetele: keskmine.

## 8.6 Loputus

Seda funktsiooni kasutades saab kohviotsikutest väljastada kuumat vett, et puhastada ja soojendada masina sisemist vooluringi.

1. Asetage kohviotsikute (A16) alla vähemalt 100 ml mahuti (joonis 5).
2. Vajutage nuppu  (B4) ja hoidke seda all vähemalt 5 sekundit: tsüklil algab ja peatub automaatselt (tsükli varem lõpetamiseks vajutage sama nuppu teist korda).

### Tähelepanu!

- Kui seadet ei kasutata üle 3–4 päeva, tuleb uuesti selülitamisel ja enne jookide valmistamist läbi viia 2/3 loputussüklit.
- On tavapärane, et kohvipaksu mahuti (A10) sisaldab pärast loputussüklit vett.

### 8.7 Vihjed kuumema kohvi valmistamiseks

Kuumema kohvi valmistamiseks toimige järgmiselt:

- viige läbi loputussüklil (vt jaotist "8.6 Loputus (☉)");
- kasutage tasside soojendamiseks kuumavee-funktsiooni;
- Valige menüüst kõrgem temperatuur (vt jaotist "12. Sätete menüü")



### 8.8 Kohviveski reguleerimine

Kohviveski ei vaja vähemalt esialgu reguleerimist, kuna see on kohvi õigeks valmistamiseks tehases seadistatud.

### Tähelepanu!

Jahvatamise reguleerimisnuppu tohib pöörata vaid kohviveski töötamise ajal kohvi valmistamise alguses.

Kohviveski töötamise ajal kohandamiseks keerake reguleerimisnuppu (A2) järgmiselt:

Kui kohvi tarnitakse liiga aeglaselt või üldse mitte.  Reguleerimise mõju on näha alles pärast vähemalt 2 kohvi valmistamist.	Pöörake ühe klõpsu võrra „7” poole 
Kangema ja kreemisema kohvi jaoks  Reguleerimise mõju on näha alles pärast vähemalt 2 kohvi valmistamist.	Pöörake ühe klõpsu võrra „1” poole 

### Tähelepanu!

- Valmistamise katkestamiseks vajutage mis tahes joogivaliku nuppu.
- Valmistamise lõppedes tassis oleva kohvi koguse suurendamiseks vajutage lihtsalt joogivaliku nuppu ja hoidke seda all (3 sekundi jooksul); LED-tuli vilgub kiiresti.

### 8.9 Tassis oleva koguse kohandamine

1. Vajutage programmeeritava joogi nuppu ja hoidke seda paar sekundit all: kui valikule vastav LED-tuli hakkab kiiresti vilkuma, on masin seadistusrežiimis. Algab valmistamine.

2. Kui tass on soovitud tasemeni täidetud, vajutage uuesti nuppu: tarnimine peatub ja kogus salvestatakse.

### Tähelepanu!

Praeuguse seadistuse tühistamiseks vajutage mõnele teisele joogile vastavat nuppu.

## 9. PIIMAPÕHISTE JOOKIDE VALMISTAMINE

### Tähelepanu!

- Enne piimakannu kasutamist kontrollige, kas kõik komponendid on puhastatud ja kokku pandud vastavalt jaotisele "14. Piimakannu põhjalik puhastus"
- Tagamaks, et piim ei ole alavahustatud ega suurte muldidega, puhastage alati piimaanuma kaant (E1) ja piimakannu (E6) ühendust, nagu on kirjeldatud peatükkides "9.6 Piimaanuma puhastamine pärast iga kasutamiskorda" ja "14. Piimakannu põhjalik puhastus".

### 9.1 Millist piima kasutada?

Vahu kvaliteet on erinev ja sõltub järgnevalt:

- kasutatava piima või köögiviljajoogi temperatuur (parimate tulemuste saamiseks kasutage alati otse külmkapist võetud piima või köögiviljajooki, 5 °C);
- piima- või köögiviljajoogi tüüp;
- kasutatud kaubamärk;
- koostisosad ja toiteväärtsed.

LatteCrema HOT 	
Lehmapiim	
Terve (rasvasisaldus > 3,5%)	
Poolkooritud (rasvasisaldus vahemikus 1,5–1,8%)	✓
Kooritud (rasvasisaldus < 0,5%)	
Taimsed joogid	
Soja	✓
Mandel	✓
Kaerahelbed	✓

### Tähelepanu!

Taimsete jookide kasutamisel parimate tulemuste saavutamiseks valige vahu kvaliteedi optimeerimiseks nende toodete Barista versioonid.

## 9.2 Kui palju piima?

Piimaanum (E7) on tähistatud skaalaga (joonis 17), mis aitab tagada, et joogi valmistamisel valatakse sobiv kogus piima. Vahemärgid vastavad sammudele  $\approx 20$  ml.

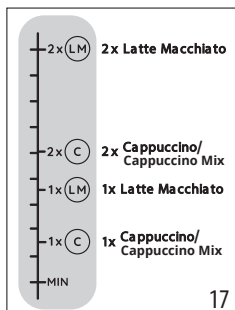

### Tähelepanu!

- Olenevalt kasutatava piima tüübist ja temperatuurist võib retsept joogiti veidi erineda.
- Kui piimakannus pole piisavalt piima, annab piimaotsik kuiva pahvi.

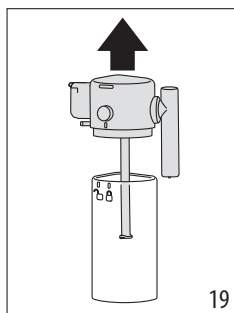
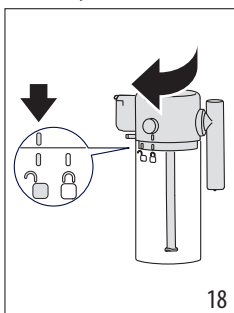

## 9.3 Piimaanuma täitmine ja ühendamine

1. Vabastage kaas (E1), keerates päripäeva: kaanel olev viitemärk peab olema joondatud sümboliga  (joonis 18).
2. Seejärel tõstke kaas üles (joonis 19).

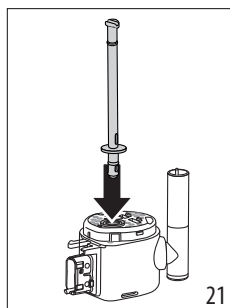
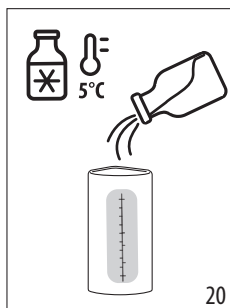

3. Täitke piimaanum (E7) sobiva koguse piimaga (joonis 17 ja 20).
4. Veenduge, et piima sissevõtutoru (E4) oleks õigesti kinnitatud piimakarahvini kaane alumisel küljel asuva pesaga (joonis 21).



5. Sulgege piimaanum: pange kaas tagasi (kaanel olev viitemärk peab olema  sümboliga joondatud), seejärel pöörake sümboli  poole, kuni see lukustub (joonis 22).
6. Langetage klapp ja kinnitage anum otsiku külge, lukates selle täielikult oma kohale (joonis 23). Masin esitab helisignaali (kui helisignaali on sisse lülitatud).

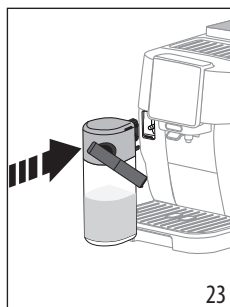
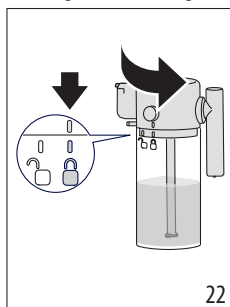

## 9.4 Kohvi intensiivsuse valik või eeljahvatatud kohvi kasutamine

Kui piimakann on ette valmistatud, saab enne soovitud piimapõhise joogi valmistamist kohvi intensiivsust kohandada, nagu on kirjeldatud jaotises "8.5 Kohvi intensiivsuse muutmise", või teise võimalusena valida eeljahvatatud kohv ja jätkata ühe koguse kohvi lisamist, nagu näidatud jaotises "8.3 Preparazione del caffè utilizzando il caffè pre-macinato".

## 9.5 Piimapõhiste jookide valmistamine

1. Asetage sobiva suurusega tass kohviotsiku (A16) ja piimavahutsiku (E3) alla (joonis 24).
2. Valige juhtpaneelilt piimapõhine jook

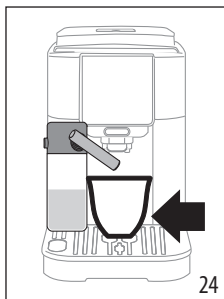



### Tähelepanu!

Energiasäästurežiimi kasutamisel (vt jaotist "12. Sätete menüü"), võib joogi väljastamiseni kuluda paar sekundit.

## 9.6 Piimaanuma puhastamine pärast iga kasutamiskorda

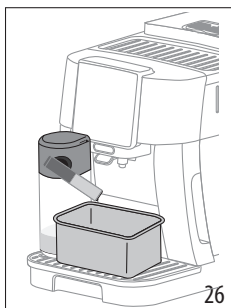
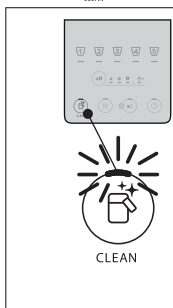
Pärast iga piimapõhise joogi valmistamist hakkab juhtpaneelil vilkuma  nupuga seotud LED-tuli (B4) (joonis 25).



1. Jätke piimakann masinasse (anumat pole vaja tühendada);
2. Asetage piimaotsiku alla tass või muu anum (joonis 26).
3. Vajutage  nuppu: piimaotsikust väljub kuum vesi ja aur. Puhastamine peatub automaatselt.
4. Vajutage kaanel (E1) olevat vabastusnuppuon (E5) ja tõmmake kannu selle eemaldamiseks (joonis 27).

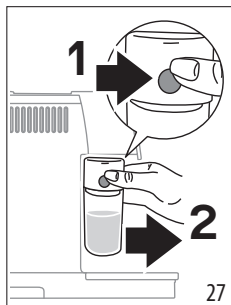

### Kui valmistatakse järjest erinevaid jooke:

- Pärast viimast ettevalmistust jätkake piimakannu puhastamisega.

### Pärast mitmekordset valmistamist on piimakann kas tühi või järelejäänud piimast ei piisa enam järgmiste jookide valmistamiseks

- Pärast  nupuga puhastamisetappi võtke piimakann lahti a puhastage kõik osad, toimides lõigus "14. Piimakannu põhjalik puhastus" kirjeldatud viisil.

### Pärast mitmekordset valmistamist jääb piimakannu piisavalt piima, et uusi jooke valmistada

- Pärast nupuga  puhastamist eemaldage piimakann ja pange see otse külmkappi. Piima sisaldavat kannu võib külmikus hoida kuni 2 päeva, pärast seda tuleb kõik komponendid puhastada, toimides jaotises "14. Piimakannu põhjalik puhastus" kirjeldatud viisil.

### Tähtis!

Kui piimakann on olnud külmkapist väljas kauem kui **30 minutit**, võtke lahti ja puhastage kõik osad, nagu on kirjeldatud jaotises "14. Piimakannu põhjalik puhastus".

### Pärast piimapõhiste jookide valmistamist — üldmärkused

- Teatud juhtudel peab masin enne puhastamist soojenema.
- Oodake, kuni puhastamine on lõpetatud. Funktsioon lakkab automaatselt, seda ei tohi töötamise ajal peatada.

## 9.7 Tassis oleva koguse kohandamine

1. Vajutage programmeeritava piimapõhise joogi nuppu ja hoidke seda paar sekundit all. Tuli vilgub kiiresti, näidates, et programmeerimismenüü on aktiivne. Algab esimese koostisosa väljastamine.
2. Kui tass on soovitud tasemeni täidetud, vajutage jooginuppu teist korda: esimese koostisosa väljastamine peatub ja algab teise koostisosa väljastamine.
3. Kui tass on soovitud tasemeni täidetud, vajutage uuesti nuppu: tarnimine peatub ja kogus salvestatakse.

### Tähelepanu!

- Praeguse seadistuse tühistamiseks vajutage mõnele teisele joogile vastavat nuppu.



## 10. KUUMA VEE KASUTAMINE

### Põletusoh!

Ärge kunagi jätke kuuma vett valmistavat masinat järelevalveta.

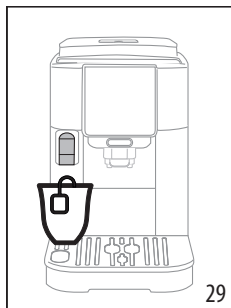
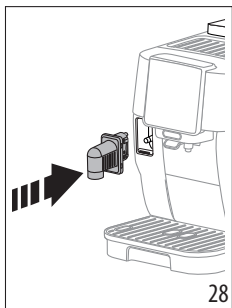
1. Langetage klapp ja paigaldage kuumaveotsiku alla (joonis 28).





2. Asetage kuumaveeotsiku alla anum (joonis 29) (võimalikult lähedale, et vältida pritsmeid).
3. Vajutage kuumavee-nuppu .
4. Valmistamine peatub automaatselt. Valmistamise kiiremaks lõpetamiseks vajutage nuppu  teist korda.

### Tähelepanu!

Energiasäästurežiimis võib kuluda mõni sekund, enne kui kuum vesi väljub, sest seade peab uuesti soojenema.

## 10.1 Kuumavee koguse kohandamine

1. Vajutage kuumavee-nuppu  ja hoidke seda paar sekundit all: tuli vilgub kiiresti, näidates, et programmeerimismenüü on aktiivne. Algab valmistamine.
2. Kui tass on soovitud tasemeni täidetud, vajutage uuesti nuppu: tarnimine peatub ja kogus salvestatakse.

	Vaikimisi (ml)	Programmeeritav (ml)
 Hot water	250	≈ 20 kuni ≈ 420

### Tähelepanu!

Praeguse seadistuse tühistamiseks vajutage mõnele teisele joogile vastavat nuppu.

## 11. NÕUANDEID ENERGIASÄÄSTMISEKS

- Energiatarbimise vähendamiseks eemaldage piimaanum pärast ühe või mitme joogi väljastamist.
- Lülitage automaatne väljalülitus 15 minutile (vt "12. Sätete menüü").
- Aktiveerige energiasääst (vt "12. Sätete menüü").
- Katlakivi eemaldamise tsükkel tuleb teha alati, kui masin seda nõuab.

## 12. SÄTETE MENÜÜ

Menüüsse sisenedes saab aktiivseks jäänud nuppude abil valida vastavaid funktsioone:

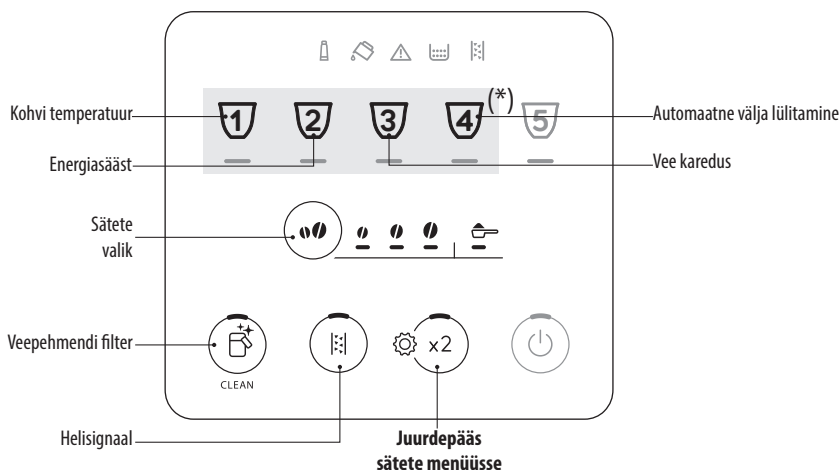

(\*) Joogid erinevad sõltuvalt mudelist

## 1. Minge menüüsse.

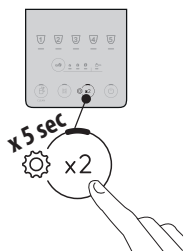

Vajutage ja hoidke vähemalt paar sekundit  x2 nuppu: süttivad seadistuste valimiseks kasutatavad nupud. Jätka, vajutades reguleeritavale sättele vastavat nuppu.

## 2. Reguleeritavad masina seadeid:

### Veepehmeni filter

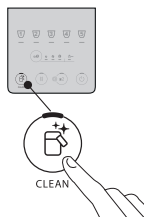

Vajutage korduvalt intensiivsuse nuppu, kuni süttivad soovitud LED-tuled.



### FILTER ON OMA KOHAL



(Vaadake jaotisi "4. Veepehmeni filter" ja "4.1 Filtri asendamine")

### FILTER ON EEMALDATUD



(Vaadake jaotist "4.2 Filtri eemaldamine")

### Kinnitage valik

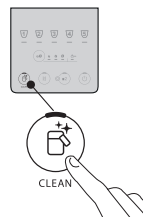

### Helisignaali

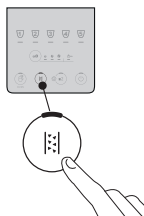

Vajutage korduvalt intensiivsuse nuppu, kuni süttivad soovitud LED-tuled.



### LUBATUD



### KEELATUD



### Kinnitage valik

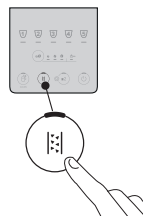

### Kohvi temperatuur

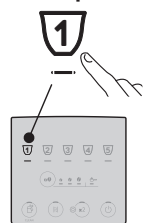

Vajutage korduvalt intensiivsuse nuppu, kuni süttivad soovitud LED-tuled.



### MADAL



### KESKMINE









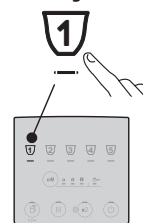





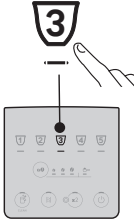



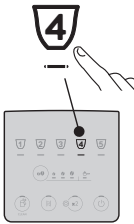

### KÕRGE



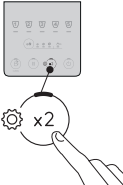

### Kinnitage valik

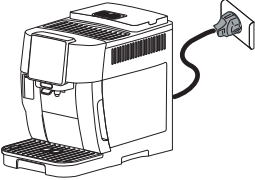

<p><b>Energiasääst</b></p> 	<p>Vajutage korduvalt intensiivsuse nuppu, kuni süttivad soovitud LED-tuled.</p> 	<p>LUBATUD</p>  <p>KEELATUD</p> 	<p><b>Kinnitage valik</b></p> 
<p><b>Vee karedus</b></p> <p>3</p> 	<p>Vajutage korduvalt intensiivsuse nuppu, kuni süttivad soovitud taseme LED-tuled.</p> 	<p>1. TASE</p>  <p>2. TASE</p>  <p>3. TASE</p>  <p>4. TASE</p> 	<p><b>Kinnitage valik</b></p> <p>3</p> 
<p><b>Automaatne välja lülitamine</b></p> <p>4</p> 	<p>Vajutage korduvalt intensiivsuse nuppu, kuni süttivad soovitud aja LED-tuled.</p> 	<p>15 MINUTIT</p>  <p>30 MINUTIT</p>  <p>1 TUND</p>  <p>3 TUNDI</p> 	<p><b>Kinnitage valik</b></p> <p>4</p> 
<p><b>3. Menuust väljumine</b></p>			
		<p>Vajutage  nupule: Masin on uuesti kasutamiseks valmis.</p> <p><b>Tähelepanu!</b> Pärast 30-sekundilist tegevusetust väljub masin automaatselt seadistuste menüüst.</p>	

## 12.1 Tehaseadetele lähtestamine

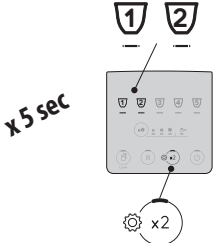
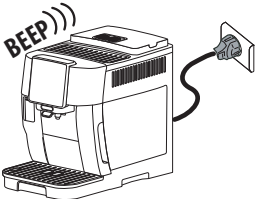



<p>Veenduge, et masin oleks ooterežiimis (välja lülitatud, kuid ühendatud vooluvõrku).</p>	
<p>Vajutage jookidele <b>1, 2</b> ja  <b>x2</b> vastavaid nuppe ning hoidke neid 5 sekundit all: kõik masina seadistused ja joogikogused lähtestatakse tehase vaikeväärtustele.</p>	
<p>Masinast kostub pikk helisignaal ja kõik märgutuled vilguvad, et lähtestamist kinnitada.</p>	

## 13. SEADME PUHASTAMINE



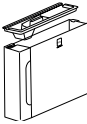
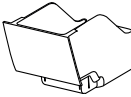

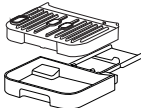
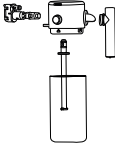
### Tähtis!

- Ärge kasutage masina puhastamiseks lahusteid, abrasiivseid puhastusaineid või alkoholi. De'Longhi superautomaatsete kohvimasinate puhastamiseks ei ole vaja kasutada kemikaale.
- Ärge kasutage kinnipaakunud kohvijääkide või kohvijääkide eemaldamiseks metallesemeid, sest need võivad metallist või plastikust pinda kahjustada.

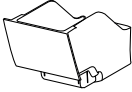

					
 50 °C	×	×	×	✓	✓
	✓	✓	✓	✓	✓

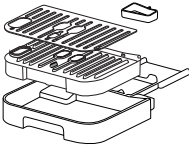
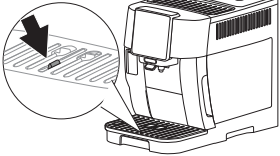
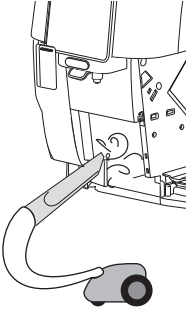

Komponent	Sagedus	Protseduur
<p>Kohvipaksu prügikast</p> 	<p>Kui süttib märgutuli , tuleb kohvipaksu prügikast tühjendada: masin ei saa nüüd kohvi valmistada.</p> <p>Seadet ei saa uuesti kohvi valmistamiseks kasutada enne, kui kohvipaksu prügikast on puhastatud. 72 tundi pärast esimese kohvi valmistamist kuvab masin teate, mis näitab vajadust kohvipaksu prügikasti tühjendada, isegi kui see pole täis (72 tunni õigeks arutamiseks ei tohi masinat kunagi vooluvõrgust lahti ühendada).</p>	<ul style="list-style-type: none"> <li>Eemaldage tilkumisalus, tühjendage ja puhastage see.</li> <li>Tühjendage kohvipaksu prügikast ja puhastage põhjalikult. Veenduge, et põhja ei jääks jääke.</li> <li>Kontrollige kondensaadialust (punast värvi) ja vajadusel tühjendage.</li> </ul>
<p>Tilkumisaluse osad</p> 	<p>Tilkumisalusel on tasemenäidik (punane), mis näitab alusel oleva vee taset. Enne, kui näidik tassialuselt välja ulatub, tuleb tilkumisalust tühjendada ja puhastada.</p> 	<ul style="list-style-type: none"> <li>Eemaldage tilkumisalus ja kohvipaksu prügikast.</li> <li>Eemaldage tassialus ja tilkumisaluse rest, tühjendage tilkumisalus ja kohvipaksu prügikast ning peske kõik osad puhtaks.</li> <li>Kontrollige punast kondensaadialust ja vajadusel tühjendage.</li> <li>Paigaldage tilkumisalus koos resti ja kohvipaksu prügikastiga tagasi.</li> </ul> <p>Tilkumisaluse eemaldamisel tuleb tühjendada ka kohvipaksu prügikast ja seda ka juhul, kui see pole täielikult täis.</p>
<p>Masina sisemus</p> 	<p>Kontrollige masina sisemuse puhtust regulaarselt (vähemalt kord kuus). Selleks eemaldage tilkumisalus.</p>	<p>Lülitage masin välja ja eemaldage toiteallikast. Ärge kunagi uputage masinat vette.</p> <ul style="list-style-type: none"> <li>Eemaldage kohvijäägid harja või käsna.</li> <li>Eemaldage prügi tolmuimejaga</li> </ul>
<p>Kohviotsikud</p> 	<p>Puhastage kohviotsikut regulaarselt (1 kord kuus)</p>	<ul style="list-style-type: none"> <li>Puhastage kohviotsikuid regulaarselt švammiga või lapiga.</li> <li>Veenduge, et kohviotsikute avad ei oleks ummistunud. Vajadusel kasutage kohvijääkide eemaldamiseks hambaorki.</li> </ul>

## 14. PIIMAKANNU PÕHJALIK PUHASTUS

### VÄGA TÄHTIS!

Et tagada Lattecrema süsteemiga aja jooksul optimaalsed tulemused, puhastage piimakannu regulaarselt.

Puhastage piimaanum, nagu on kirjeldatud allpool

1. Vabastage kaas (E1), keerates päripäeva: kaanel olev viitemärk peab olema joondatud sümboliga  (joonis 18).
2. Nüüd tõstke kaas üles (joon. 19).
3. Tõmmake piima võtmise toru (30) välja.

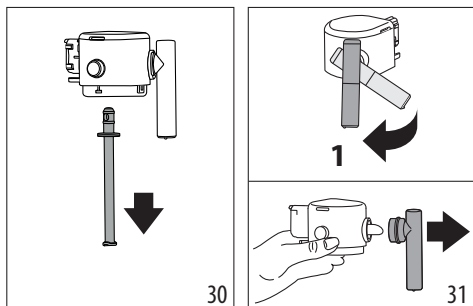

4. Pöörake piimaotsik korpuse suhtes täisnurga all ja tõmmake, kuni see täielikult eraldub (joonis 31).
5. Ühendusosa eraldamiseks vajutage nuppu (E5) (joonis 32).

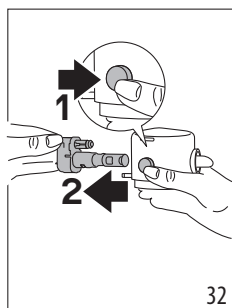

6. Peske nõudepesumasinas (soovitatav) või käsitsi, nagu allpool näidatud.

- **Nõudepesumasinas:** loputage kõiki osi ja piimaanumat kuuma jooksva joogivee (vähemalt 40 °C) all, pange need nõudepesumasina ülemisse korvi ja käivitage programm temperatuuril 50 °C, nt standardne ECO.
- **Käsitsi:** Loputage kõiki osi ja piimaanumat põhjalikult jooksva kuuma joogiveega (vähemalt 40 °C), et eemaldada kõik nähtavad piimajäägid, ja veenduge, et vesi juhitaks läbi kõigi kaanes olevate avade (joonis 33). Seejärel leotage

osi kuumas nõudepesuvahendiga vees (40 °C) vähemalt 30 minutit. Loputage kõiki ülalkirjeldatud osi põhjalikult kuuma joogivee all, hõõrudes igaühte eraldi, sõrmede ja põialde vahel.

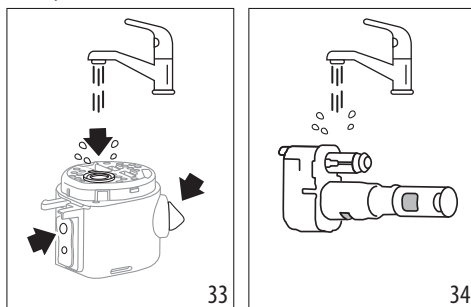

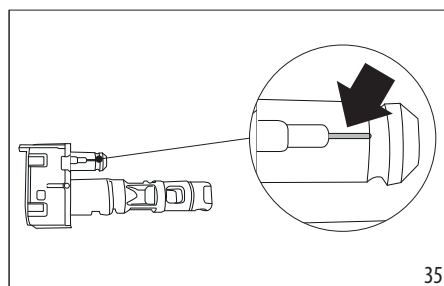

7. Loputage piimakannu ühendust (E6) põhjalikult (joonis 34). Jälgige eriti hoolikalt, et õhukanalis ei oleks piimajääke (vt suurendust) (joonis 35): vajaduse korral kraapige kanal hambaorgi abil puhtaks.

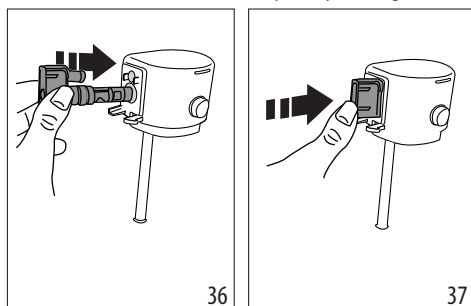

8. Kuivatage kõik osad puhta kuiva lapiga.
9. lükake ühendusosa täielikult oma kohale (joonis 36 ja 37): kui see on kindlalt sisestatud, saab ühendusosa avada ainult kaanel asuvalle vabastusnupule vajutamisega.



10. Pange kõik kaane osad kokku.
11. Sulgege piimaanum: pange kaas tagasi (kaanel olev viitemärk  peab olema joondatud piimaanumale (E7)

märgitud sümboliga, seejärel keerake  sümboli poole, kuni see lukustub (joonis 22).

## 15. KOHVIVALMISTUSOSA PUHASTAMINE

Puhastage infusioonelementi (A6) regulaarselt (1 kord kuus)

### Tähtis!

Kohvivalmistusosa (A6) ei tohi seadme töö ajal välja võtta.

1. Masina välja lülitamiseks vajutage  nuppu (B1).
2. Eemaldage veepaak (A9).
3. Avage kohvivalmistusosa klapp, mis asub paremal pool (joonis 38).
4. Suruge kahte värvilist vabastusnuppu sissepoole (joonis 39) ja tõmmake kohvivalmistusosa samal ajal väljapoole.

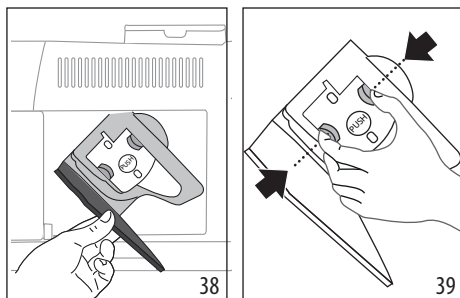

5. Leotage kohvivalmistusosa 5 minutit vees ja loputage seejärel kraani all.

### Tähtis!

LOPUTAMISEKS TOHIB KASUTADA AINULT VETT  
MITTE KASUTADA PESUVAHENDEID EGA  
NÕUDEPESUMASINAT!

6. Ärge kasutage kohvivalmistusosa puhastamiseks puhastusvahendeid, sest need võivad seadet kahjustada.
7. Kasutage kohvivalmistusosa klapi kaudu nähtavate kohvijääkide eemaldamiseks harja.
8. Pärast puhastamist pange kohvivalmistusosa tagasi, seda sisemistele tugelede libistades, ja suruge PUSH sümbolit, kuni see oma kohale klõpsatab.

### Tähelepanu!

Kui kohvivalmistusosa sisestamine osutub keeruliseks, kohandage see (enne sisestamist) kahe hoova abil õigesse asendisse (joonis 40).

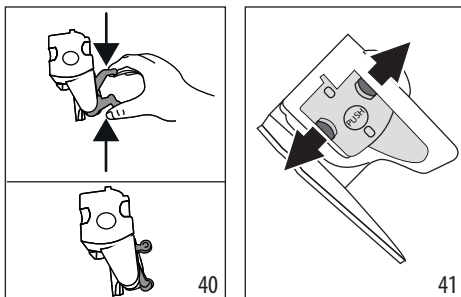

9. Veenduge pärast sisestamist, et kaks värvilist nuppu oleks välja tulnud (joonis 41).
10. Sulgege kohvivalmistusosa klapp.
11. Nüüd pange veepaak masinasse tagasi.

## 16. KATLAKIVI EEMALDAMINE

- Lugege enne kasutamist katlakivi eemaldaja pakendi sil-dil toodud juhiseid.
- Kasutage ainult De'Longhi tarnitud katlakivieemaldajat. Vale katlakivi eemaldaja kasutamine või väär katlakivi eemaldamine võib tekitada vigu, millele ei laiene tootja-poolne garantii.
- Katlakivi eemaldaja võib õrnu pindu kahjustada. Kui to-det on kogemata maha voolanud, kuivatage see koheselt.

### Katlakivi eemaldamiseks

Katlakivieemaldaja	De'Longhi katlakivi eemaldaja
Konteiner	Soovitav maht: 2 l
Aeg	~30 min
Tarvik	Kuumaveetsik(D5)

### Tähtis!

Kui veepihendi filter on paigaldatud, tuleb see eemaldada enne katlakivi eemaldamise lahuse lisamist. Seejärel pange filter tagasi 3. sammu alguses.

Katlakivi tuleb eemaldada, kui masina juhtpaneelil süttib märgutuli  (C4). Sama märgutuli vilgub katlakivi eemaldamise tsükli ajal.

### Tähelepanu!

- Kui katlakivi eemaldamise tsükkel on alanud, ei saa seda katkestada ja see tuleb lõpetada täieliku loputustsükliga. Seda silmas pidades veenduge, et katlakivieemaldusvahendit oleks piisavalt.

Toimige järgmiselt:

1. Veenduge, et veetsik (D5) oleks paigaldatud.

<b>1. samm: katlakivi eemaldamine</b>	
---------------------------------------	--

- Vajutage nuppu (B5) ja hoidke seda all vähemalt 5 sekundit, kuni vastav LED-tuli hakkab kiiresti vilkuma. Märgutuli (C5) vilgub, kinnitamaks et katlakivieemaldusprogramm on käimas. Süttib kerge intensiivsuse LED-tuli süttib, mis näitab, et katlakivi eemaldamise tsükli 1. etapp on käimas.
- Tühjendage tilkumisalus (A14) ja kohvipaksu prügikast (A10) ning pange need seejärel masinasse tagasi. Tühjendage veepaak (A9) täielikult ja eemaldage pehmendusfilter (kui see on paigaldatud).
- Kallake katlakivi eemaldaja veepaaki, kuni tasemeni **A** (mis vastab 100 ml pakendile), mis on märgitud paagi siseküljele (joonis 42), seejärel lisage 1 liiter vett, kuni tasemeni **B** (joonis 43) ja pange veepaak tagasi seadmesse.

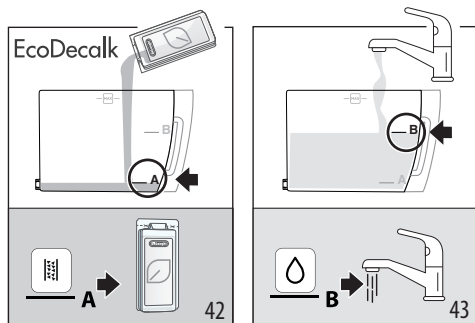

- Asetage kohviotsiku (A16) ja veetsiku (D5) alla tühi, vähemalt 2-liitrine anum (joonis 44).

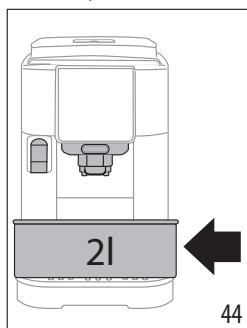

- Katlakivieemaldustsükli käivitamiseks vajutage nuppu ; märgutuli vilgub, kinnitamaks et samm 1 on käimas.
- Umber 15 minuti jooksul lülitab masin automaatselt välja ja väljastab kuumavee- ja kohviotsikust vedelikku.

Kui katlakivi eemaldamise tsükli esimene etapp on lõppenud, süttib madala veetaseme märgutuli (C2).

<b>2. samm: esimene loputus</b>	
---------------------------------	--

- Tühjendage katlakivi eemaldaja kogumiseks kasutatud konteiner. Eemaldage ja tühjendage veepaak, loputage voolava vee all, seejärel täitke värsket joogiveega tasemeni MAX (joonis 45) ja pange masinasse: asetage mahuti tagasi otsikute alla.

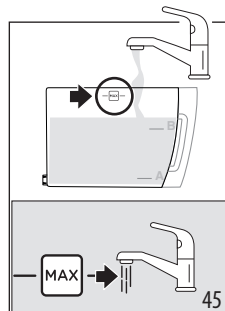

- Loputusega alustamiseks vajutage nuppu (mis vilgub kiiresti): keskmise intensiivsuse LED-tuli vilgub, mis näitab, et käimas on katlakivi eemaldamise tsükli 2. etapp.
- Masin jätkab automaatselt kohvi- ja kuumaveetsikute loputamist.

Kui katlakivi eemaldamise tsükli teine etapp on lõppenud, süttib madala veetaseme märgutuli (C2).

<b>3. samm: teine loputus</b>	
-------------------------------	--

- Tühjendage esimese loputuse ajal vee kogumiseks kasutatud anum. Eemaldage ja tühjendage veepaak, seejärel täitke värsket veega kuni tasemeni MAX (joonis 44) ja sisestage pehmendusfilter, kui see on kasutusel. Pange paak tagasi masinasse ja asetage anum otsikute alla.
- Loputusega alustamiseks vajutage nuppu (mis vilgub kiiresti): tugeva intensiivsuse LED-tuli vilgub, mis näitab, et käimas on katlakivi eemaldamise tsükli 3. etapp. Loputusvedelik voolab ja kuumaveetsikust.\*

<b>4. samm: katlakivi eemaldamise lõpetamine</b>	
--	--

- Kui süttib eeljahvatuse LED-tuli, on katlakivieemaldustsüklil õigesti lõpetatud.
- Süttib kohvipaksu prügikasti märgutuli (C4): eemaldage konteiner, kuhu kogutakse loputusvesi, ja tühjendage see; võtke välja tilkumisalus ja tühjendage kohvipaksu

prügikast, kuhu on kogunenud osa loputusveest. Pange kõik masina osad masinasse tagasi.



15. Süttib tuli, „Pole vett“ (C2): eemaldage paak ja täitke värske joogiveega. Nüüd pange veepaak masinasse tagasi.

Masin on nüüd kasutamiseks valmis.

### Tähelepanu!

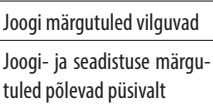
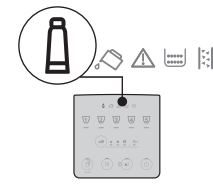
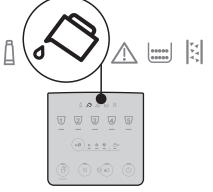
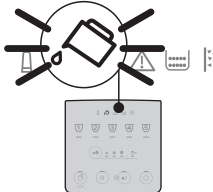

- On tavapärane, et kohvipaksu mahuti sisaldab pärast loputussüklit vett.
- (\*) Kui veepaaki ei täidetud MAX tasemeni, nõuab süsteem ka kolmandat loputust. Sedasi on tagatud katlakivi eemaldaja jääkide täielik eemaldamine. Sel juhul korra 11. punkti 3. sammu.

## 17. TULEDE TÄHENDUSED

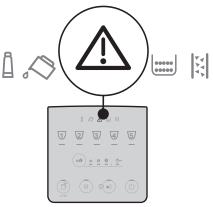
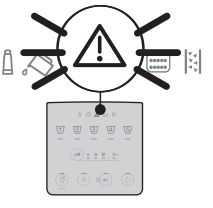
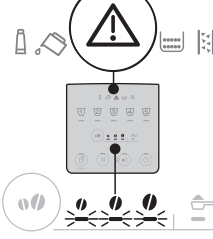
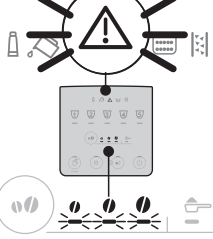
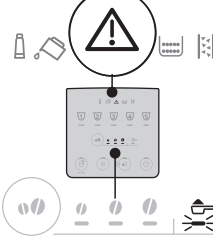
Märgutuli/LED	Tähendus
	Masin soojeneb: oodake
	Masin on kasutamiseks valmis: valige soovitud jook ja seotud valikud
	Vahetage filter välja (vt jaotist "4. Veepehmendi filter")
	Paagis pole piisavalt vett: täitke paak
	Veepaak puudub või pole õigesti paigaldatud: sisestage paak õigesti
→	

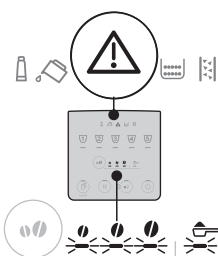
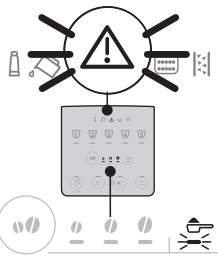
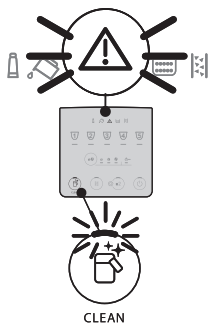
Märgutuli/LED	Tähendus
	Üldine alarm: masina sisetuumus on väga must. Puhastage masinat põhjalikult. Kui probleem püsib ka pärast puhastamist, võtke ühendust De'Longhi klienditeeninduse ja/või volitatud teeninduskeskusega.
	Kohvivalmistusosa ei ole pärast puhastamist tagasi pandud: sisestage kohvivalmistusosa, nagu on kirjeldatud jaotises "15. Kohvivalmistusosa puhastamine".
	Kohvioad puuduvad: täitke oamahuti ja vajutage alarmi lähtestamiseks suvalist nuppu.
	Kuna oad on liiga peeneks jahvatatud, tarnitakse kohvi liiga aeglaselt või üldse mitte. Kohviveski (A2) reguleerimine (vt jaotist "8.8 Kohviveski reguleerimine").
	Valik on tehtud eeljahvatatud kohvist ilma kohvilehtrit (A4) sisestamata
→	

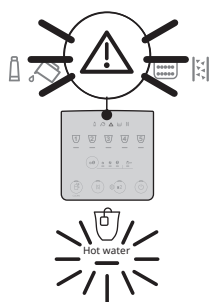
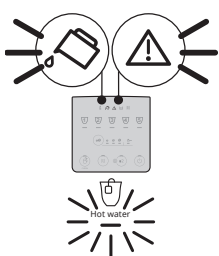
Märgutuli/LED	Tähendus
	<p>Kasutasite liiga palju kohvi. Valige mahedam maitse või vähendage jahvatatud kohvi kogust</p>
	<p>Kohv valmib liiga aeglaselt või tilkudes. Kohvi jahvatus on liiga peen. Kasutage espresso-masinatele mõeldud kohvi.</p>
 <p>CLEAN</p>	<ul style="list-style-type: none"> <li>Valiti piimajook, kuid pistik (E6) pole korralikult sisestatud: kontrollige, kas piimaanum ja kõik osad on õigesti kokku pandud (vt jaotist "14. Piimakanu põhjalik puhastus")</li> <li>Piimaanum eemaldati piima väljastamise ajaks. Sisestage piimaanum uuesti: masin on taas kasutamiskvalm</li> <li>Taotleti piimajooki, kuid anumask pole piisavalt piima (vt jaotist "9.2 Kui palju piima?").</li> </ul>
→	

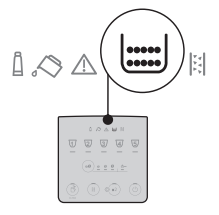
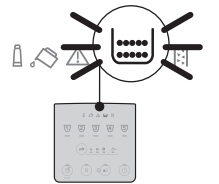
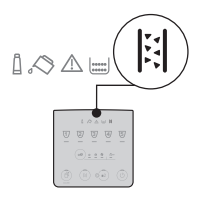
Märgutuli/LED	Tähendus
	<p>Kuum vesi on valitud, kuid otsik ei ole paigas: paigaldage veeotsik</p>
	<p>Veeringlus on tühi. Väljutage kuum vesi, vajutades vastavat nuppu  Hot Water</p>
	<p>Kohvipaksu prügikast (A10) vajab tühjendamist</p>
	<p>Kohvipaksu prügikast (A10) puudub või pole õigesti sisestatud: sisestage tilkumisalus koos kohvipaksu prügikastiga ja vajutage nii kaugele kui võimalik.</p>
	<p>Vajab katlakivi eemaldamist ("16. Katlakivi eemaldamine")</p>
→	

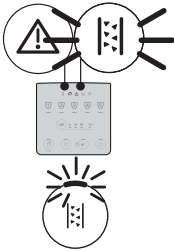
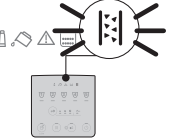
Märgutuli/LED	Tähendus
	Katlakivi eemaldamine on katkenud. Lõpetage tsükkel, alustades uuesti sammust, mida näitavad intensiivsuse valiku LED-tuled.
	Katlakivi eemaldamine on pooleli
→	

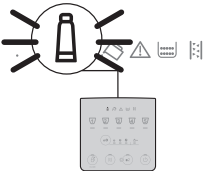
Märgutuli/LED	Tähendus
	Veefiltrit pehmedaja paigaldus/vahetus on pooleli

## 18. TÕRKEOTSING

Allpool on loetletud masina võimalikud rikked.

Kui probleemi ei õnnestu kirjelduse järgi lahendada, võtke ühendust klienditeenindusega.

Probleem	Põhjus	Lahendus
Seade ei lülitu sisse.	Seadme juhe ei ole vooluvõrku ühendatud.	Ühendage seade vooluvõrku.
Kohvi ei ole kuum.	Kohvitasse ei ole eelsoojendatud.	Kasutage tasside soojendamiseks kuuma veega loputamist (kasutage kuuma vee funktsiooni).
	Seadme siseosad on jahtunud, sest viimase kohvi valmistamisest on möödunud üle 2 kuni 3 minuti.	Enne kohvi valmistamist soojendage sise-misi vooluringe, vajutades ja hoides nuppu  (B4) mõni sekund all, et käivitada loputussükkel.
	Kohvi temperatuuri seade on liiga madal.	Määrake seadistuse menüüs kõrgem kohvi temperatuur (vt jaotist "12. Sätete menüü").
	Masin vajab katlakivi eemaldamist	Käivitage katlakivi eemaldamise protseduur. Seejärel kontrollige vee karedust ("5. Vee kareduse mõõtmine") ja veenduge, et masina sätted vastaksid kohaliku veevarustuse karedusele ("12. Sätete menüü").
→		

<b>Probleem</b>	<b>Põhjus</b>	<b>Lahendus</b>
Kohv on nõrk või ei ole piisavalt kreemikas.	Kohvi jahvatus on liiga jäme.	Reguleerige jahvatustaset ("8.8 Kohvi-veski reguleerimine"). Mõju on näha alles pärast vähemalt 2 kohvi valmistamist.
	Kohv ei sobi.	Kasutage espresso-masinatele mõeldud kohvi.
	Kohv pole värsk.	Kohvipakend avati liiga kaua aega tagasi ja selles olev kohv on kaotanud oma maitse.
Kohv valmib liiga aeglaselt või tilkudes.	Kohvi jahvatus on liiga peen.	Reguleerige jahvatustaset ("8.8 Kohvi-veski reguleerimine"). Mõju on näha alles pärast vähemalt 2 kohvi valmistamist.
Masin ei väljasta kohvi	Siseahelates tuvastati lisandeid	Oodake, kuni masin on uuesti kasutamiseks valmis, ja jätkake soovitud joogi valmistamisega. Probleemi püsimisel võtke ühendust volitatud teeninduskeskusega.
Ühest või mõlemast kohviotsikust ei voola kohvi.	Kohviotsikud on blokeeritud.	Puhastage otsikuid lapiga. Kõvastunud setet saab vajadusel eemaldada hambaorgiga.
Tarnitav kohv on liiga lahja.	Eeljahvatatud kohvi lehter on ummistunud.	Avage klapp ja puhastage lehtrit harja abil.
Kohvivalmistusosa ei saa eemaldada.	Masin ei ole korrektselt välja lülitatud.	Vajutage masina välja lülitamiseks  nupule.
Kui katlakivi eemaldamine on lõppenud, palub seade teha kolmandat loputust.	Veepaaki ei täidetud kahe loputustsükli ajal MAX tähiseni.	Taaskäivitage katlakivieemaldus alates sammust "3. samm: teine loputus".
Piimaotsikust tulevad suured mullid või pritsmed (E3) või see on alavahustatud.	Piim ei ole piisavalt külm, madala rasvasisaldusega või rasvavaba.	Kasutage madala rasvasisaldusega või rasvavaba ja külmikutemperatuuril (u 5 °C) piima. Kui tulemus ei ole meelepärane, vahetage piima kaubamärki.
	Piimakannu kaas on must.	Eemaldage osad ja puhastage neid põhjalikult, nagu on kirjeldatud jaotises "9.6 Piimaanuma puhastamine pärast iga kasutamiskorda". Olge piimakannu ühenduse (E6) puhastamisel eriti ettevaatlik.
	Kasutatud on taimseid jooke.	Lõpptulemus varieerub suuresti sõltuvalt jookide tootumisomadustest. Soovitavad on nende jookide Barista-versioonid.
		→



Probleem	Põhjus	Lahendus
Piimapõhised joogid pole lubatud	Piimaanum puudub või pole korralikult paigas.	Valmistage piimaanum ette ja sisestage see õigesti masinasse.
	Järjest on valmistatud mitu piimajooki ja masin peab enne järgmiste jookide valmistamist soojenema sobiva temperatuurini.	Oodake, kuni piimajookid on juhtpaneelil uuesti lubatud.
Masina peal olev tassialus on kuum	Olete järjest valmistanud mitu jooki	
Masinast tuleb mitte kasutamise ajal müra või aurupahvakuid	Masin on kasutusvalmis või äsja välja lülitatud ja paar tilka kondensaati on langenud veel kuumale aurutisisele.	See on tavapärase töö puhul ootuspärane: efekti minimeerimiseks tühjendage tilkumisalust korrapäraselt.
Masin eraldab tilkumisaluselt auru ja/või pinnal, millele masin toetub, on vett.	Tilkumisaluse resti ei ole pärast puhastamist tagasi pandud.	Veenduge, et rest oleks tilkumisaluses ümber paigutatud.

## 19. TEHNILISED ANDMED

Pinge:	220 - 240 V ~50-60 Hz max 10 A
Tugevus:	1450 W
Rõhk:	1,5 MPa = 15 baari
Veepaagi maht:	1,8 l
Mõõtmed P x S x K:	240 x 440 x 350 mm
Juhtme pikkus:	1250 mm
Kaal (sõltuvalt mudelist):	8,8 kg
Kohviubade mahuti maht:	250 g

De'Longhi jätab endale õiguse oma toodete tehnilisi andmeid ja stiili igal ajal muuta, kui ei kahjustata nende funktsionaalsust ja kvaliteeti.

## SATURS





<b>1. IEVADS</b> .....	<b>27</b>
1.1 Burti iekavās .....	27
1.2 Problēmu novēršana un remonts .....	27
<b>2. APRAKSTS</b> .....	<b>27</b>
2.1 Ierīces apraksts – A .....	27
2.2 Vadības paneļa apraksts – B .....	27
2.3 Indikatora gaismīņu apraksts - C .....	27
2.4 Papildpiederumu apraksts - D* .....	27
2.5 Piena karafes apraksts - E.....	27
<b>3. IERĪCES IESTATĪŠANA</b> .....	<b>28</b>
<b>4. ŪDENS MĪKSTINĀTĀJA FILTRS</b> .....	<b>28</b>
4.1 Filtra maiņa.....	29
4.2 Filtra izņemšana.....	29
<b>5. ŪDENS CIETĪBAS NOTEIKŠANA</b> .....	<b>29</b>
<b>6. AUTOMĀTA IESLĒGŠANA</b> .....	<b>30</b>
<b>7. AUTOMĀTA IZSLĒGŠANA</b> .....	<b>30</b>
7.1 Izslēgšana uz ilgāku laiku periodu:.....	30
<b>8. KAFIJAS DZĒRIENU PAGATAVOŠANA</b> .....	<b>30</b>
8.1 Kafijaspagatavošana no kafijas pupiņām	30
8.2 2 krūzišu kafijas pagatavošana .....	31
8.3 Kafijas pagatavošana no maltās kafijas.	31
8.4 Vispārēji norādījumi par dzērienu gatavošanu uz kafijas bāzes .....	31
8.5 Kafijas intensitātes maiņa .....	32
8.6 Skalošana .....	32
8.7 Padomi karstākai kafijai .....	32
8.8 Kafijas dzirnaviņu regulēšana.....	32
8.9 Daudzuma pielāgošana krūzītē.....	32
<b>9. PIENA DZĒRIENU PAGATAVOŠANA</b> .....	<b>33</b>
9.1 Kādu pienu lietot? .....	33
9.2 Cik daudz piena? .....	33
9.3 Piena karafes uzpildīšana un pievienošana .....	33
9.4 Kafijas intensitātes vai maltas kafijas izmantošanas atlase.....	34
9.5 Piena dzērienu izvade .....	34
9.6 Piena karafes tīrīšana pēc katras lietošanas 34	
9.7 Daudzuma pielāgošana krūzītē .....	35
<b>10. KARSTĀ ŪDENS PADEVE</b> .....	<b>35</b>
10.1 Karstā ūdens daudzuma pielāgošana....	35
<b>11. PADOMI ENERGIJAS TAUPIŠANAI</b> .....	<b>35</b>
<b>12. IESTATĪJUMU IZVĒLNE</b> .....	<b>36</b>
12.1 Rūpnīcas noklusējuma iestatījumu atjaunošana .....	38
<b>13. KAFIJAS AUTOMĀTA TĪRĪŠANA</b> .....	<b>39</b>
<b>14. PIENA KARAFES RŪPĪGA TĪRĪŠANA</b> .....	<b>40</b>
<b>15. INFUZORA TĪRĪŠANA</b> .....	<b>41</b>
<b>16. ATKAĻĶOŠANA</b> .....	<b>42</b>
<b>17. LAMPIŅU SKAIDROJUMS</b> .....	<b>43</b>
<b>18. TRAUČĒJUMMEKLĒŠANA</b> .....	<b>46</b>
<b>19. TEHNISKIE DATI</b> .....	<b>47</b>
<b>13. KAFIJAS AUTOMĀTA TĪRĪŠANA</b> .....	<b>39</b>
<b>14. PIENA KARAFES RŪPĪGA TĪRĪŠANA</b> .....	<b>40</b>
<b>15. INFUZORA TĪRĪŠANA</b> .....	<b>41</b>
<b>16. ATKAĻĶOŠANA</b> .....	<b>42</b>
<b>17. LAMPIŅU SKAIDROJUMS</b> .....	<b>43</b>
<b>18. TRAUČĒJUMMEKLĒŠANA</b> .....	<b>46</b>
<b>19. TEHNISKIE DATI</b> .....	<b>47</b>

Pirms ierīces pirmā lietojuma noteikti izlasiet brīdinājumus par drošību..

## 1. IEVADS

Atvēliet dažas minūtes, lai izlasītu šo lietošanas instrukciju. Tādējādi tiks novērsti visi riski un ierīces bojājums.

LED un indikatora gaismīņas uz paneļa palīdzēs nodrošināt pareizu mijiedarbību ar ierīci.

	Nedeg	--
	Pastāvīgi deg	Funkcija pieejama
	Mirgo	Funkcija darbībā ir
	Strauji mirgo	Vajadzīga lietotāja rīcība

Tie paši simboli ir izmantoti arī kopā ar produktu piegādātajā īsajā rokasgrāmatā.

### 1.1 Burti iekavās

Iekavās norādītie burti attiecas uz ierīces aprakstu 2.–3. lpp.

### 1.2 Problēmu novēršana un remonts

Problēmu gadījumā vispirms mēģiniet tās novērst, izlasot informāciju sadaļā “17. Lampiņu skaidrojums” un “18. Traucējummeklēšana”.

Ja tas problēmu nenovērš vai nepieciešama papildinformācija, sazinieties ar klientu apkalpošanas nodaļu, zvanot uz numuriem, kas norādīti tīmekļa vietnē [delonghi.com](http://delonghi.com).

Ja nepieciešams remonts, sazinieties tikai ar De'Longhi klientu apkalpošanas centru. Adreses var atrast tīmekļa vietnē [delonghi.com](http://delonghi.com).

## 2. APRAKSTS

### 2.1 Ierīces apraksts – A

- A1. Pupiņu tvertnes vāciņš
- A2. Kafijas dzirnaviņu regulēšanas ripa
- A3. Pupiņu tvertne
- A4. Maltās kafijas piltuve
- A5. Infuzora atloks
- A6. Noņemams infuzors
- A7. Strāvas vads
- A8. Ūdens tvertnes vāciņš
- A9. Ūdens tvertne
- A10. Kafijas atlikumu tvertne

- A11. Krūzišu paplāte
- A12. Pilēšanas paplātes režģis
- A13. Pilēšanas paplātes ūdens līmeņa rādītājs
- A14. Pilēšanas paplāte
- A15. Kondensāta paplāte
- A16. Kafijas snipji ar regulējamu augstumu
- A17. Piederumu savienotāja piekļuves atloks
- A18. Krūzišu plauktiņš

### 2.2 Vadības paneļa apraksts – B

- B1. IESLĒGŠANAS/gaidstāves poga ar iebūvētu LED
- B2. X2 poga ar iebūvētu LED (nospiežot un 5 sekundes turot nospiestu, piekļūst iestatījumu izvēlei)
- B3. Atkalķošanas cikla atslēgšanas poga
- B4. Tirīšanas poga (piena karafe) ar iebūvētu LED (nospiežot 5 sekundes, tiek aktivizēta manuālā skalošana)
- B5. Intensitātes vai maltas kafijas atslēgšanas poga
- B6. Intensitātes atslēgšanas LED
- B7. Maltas kafijas atslēgšanas LED
- B8. Dzēriena atslēgšanas poga (\* dzērienu skaits un veids atšķiras atkarībā no modeļa)

### 2.3 Indikatora gaismīņu apraksts - C

- C1. Filtrs ir nolietots:  
Indikatorlampiņa deg pastāvīgi: jāmaina filtrs  
Indikatorlampiņa mirgo: notiek filtra uzstādīšana
- C2. Nav ūdens:  
Indikatorlampiņa deg pastāvīgi: tvertnē nepietiek ūdens (A9)  
Indikatorlampiņa mirgo: tvertne nav savā vietā
- C3. Vispārēja brīdinājuma indikatorlampiņa
- C4. Kafijas atlikumu tvertnes indikatorlampiņa:  
Indikatorlampiņa deg pastāvīgi: jāiztukšo (A10) kafijas atlikumu tvertne  
Indikatorlampiņa mirgo: kafijas atlikumu tvertne nav savā vietā
- C5. Atkalķošanas indikators:  
Indikatorlampiņa deg pastāvīgi: kafijas automāts jāatkalķo  
Indikatorlampiņa mirgo: notiek atkalķošana

### 2.4 Papildpiederumu apraksts - D\*

(\*dzērienu skaits un veids atšķiras atkarībā no modeļa)

- D1. Indikatora papīra strēmele “Vispārējās cietības pārbaude”
- D2. Maltās kafijas mērkarote
- D3. Atkalķošanas līdzeklis
- D4. Ūdens mikstinātāja filtrs
- D5. Karstā ūdens snipis

### 2.5 Piens karafes apraksts - E

- E1. Vāciņš ar piena putotāju
- E2. Piens snipja savienotājs (nenņemams)

- E3. Uzputotā piena snipis
- E4. Piena ieplūdes caurulīte
- E5. Karafes noņemšanas/karafes savienotāja poga
- E6. Piena karafes savienotājs
- E7. Piena tvertne

### 3. IERĪCES IESTATĪŠANA

#### Lūdzu, ņemiet vērā!

- Lietojot kafijas automātu pirmo reizi, visi izņemamie piederumi, kas nonāk saskarē ar ūdeni vai pienu, jānoskalo ar karstu ūdeni. Ieteicams izmazgāt piena karafi (E) (skatiet sadaļu "14. Piena karafes rūpīga tīrīšana").
- Visas kafijas paliekas, kas atrodamas dzirnaviņās, ir no rūpnīcā veiktajām pārbaudēm pirms kafijas automāta nokāšanas pārdošanā — tas liecina par to, cik rūpīgi mēs gādājam par savu produktu.
- Pirmajā ierīces lietošanas reizē ūdens kontūrs būs tukšs un ierīce var darboties ļoti trokšņaini. Kontūram uzpildoties, troksnis samazinās.
- Pirmo reizi ieslēdzot ierīci, pārļiecinieties, ka ūdens snipis (D5) ir uzstādīts.

1. Pievienojiet ierīci elektrotīkla padevei (1. att.)

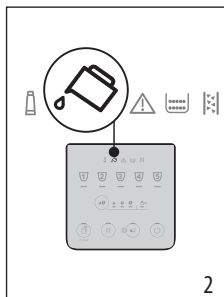
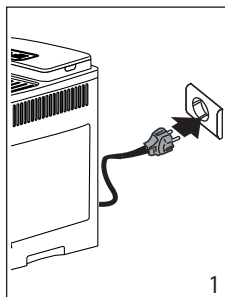

2. Indikatorlampiņa  (C2) iedegsies vadības panelī (B) (2. att.): izņemiet ūdens tvertni (A9) (3. att.), piepildiet līdz līmenim MAX ar svaigu dzeramo ūdeni (4. att.), pēc tam ievietojiet atpakaļ ierīcē.

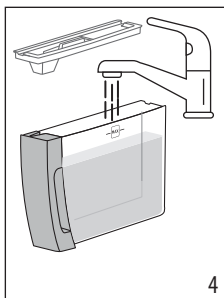
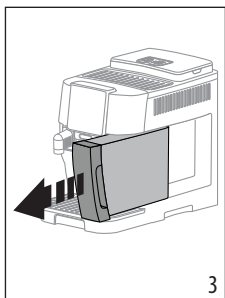

3. LED  x2 (B2) vadības panelī strauji mirgos.
4. Novietojiet tvertni zem kafijas snipja (A16) ūdens snipja (D5) (5. att.).

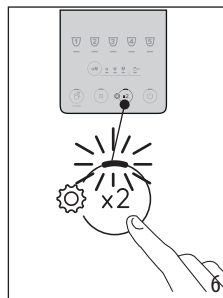
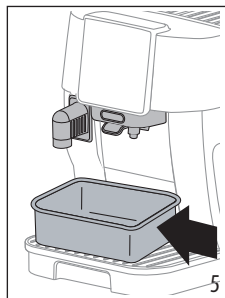

5. Nospiediet  x2 pogu (6. att.): iekšējie ūdens kontūri sāk uzpildīties un ierīce no kafijas snipja izvadīs karstu ūdeni.
6. Pūsma tiks pārtraukta, pēc tam dažu sekunžu laikā no ierīces kafijas snipja tiks izvadīts ūdens.

Kad ūdens pūsma pilnībā apstājas, ierīce ir gatava lietošanai.

#### Lūdzu, ņemiet vērā!

- Pirmajā ierīces lietošanas reizē nepieciešams pagatavot 4-5 cappuccino kafijas krūzītes, lai dzēriens iegūtu pareizo garšu.
- Ieteicams piegādāto ūdens filtru uzstādīt nekavējoties. Pēc diviem mēnešiem (skatīt datuma indikatoru) vai pēc 3 nedēļām, ja ierīce netiek izmantota, filtrs ir jānomaina vai jānoņem, pat ja brīdinājuma indikators (C1) nedeg.
- Pēc iespējas drīzāk atlasiet atbilstošo ūdens cietību (sadaļa "5. Ūdens cietības noteikšana").

### 4. ŪDENS MĪKSTINĀTĀJA FILTRS

Lai laika gaitā nodrošinātu nemainīgu kafijas automāta darbību, iesakām izmantot De'Longhi ūdens mīkstinātāja filtru.

Lai iegūtu plašāku informāciju, apmeklējiet tīmekļa vietni de-longhi.com.

 WaterFilter EAN: 8004399327252

Lai pareizi uzstādītu filtru, izpildiet tālāk sniegtās instrukcijas.

1. Izņemiet filtru (D4) no iepakojuma un pagrieziet datuma indikatoru, lai redzētu nākamās 2 mēnešus (7. att.).

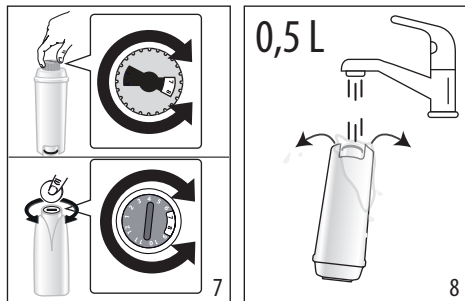

- Lai aktivizētu filtru, ilgāk par minūti teciniet dzeramo ūdeni cauri filtra atverei, līdz ūdens tek ārā pa atverēm sānos (8. att.).
- Izņemiet tvertni (A9) no kafijas automāta (4. att.) un uzpildiet ar svaigu dzeramo ūdeni; ievietojiet filtru ūdens tvertnē, iegremdējot to pilnībā uz aptuveni desmit sekundēm, sasverot un viegli piespiežot, lai izlaistu gaisa burbuliņus (9. att.).

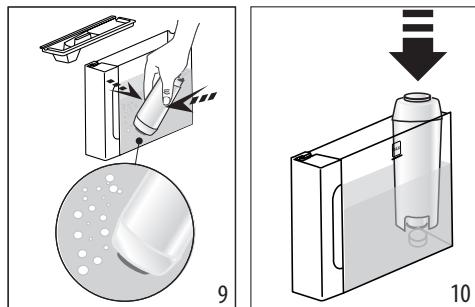

- Ievietojiet filtru attiecīgajā korpusā un pilnībā iespiediet vietā (10. att.).
- Aizveriet tvertni ar vāku (A8), pēc tam ievietojiet tvertni kafijas automātā.
- Ja nav ievietots, ievietojiet ūdens snīpi (D5).
- Novietojiet tukšu trauku ar vismaz 0,5 litru ietilpību zem karstā ūdens snīpa (5. att.).
- Norādījumus par to, kā uzstādīt filtru, skatiet sadaļā "12. Iestatījumu izvēlne".
- Vadības panelī filtra indikatorlampiņa (C1) vienmērīgi mirgo un karafes tīrīšanas/manuālās skalošanas poga (B4) LED ātri mirgo.
- Nospiediet karafes tīrīšanas/manuālās skalošanas pogu (11. att.).

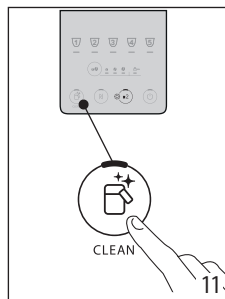

- Ierīce izdala karsto ūdeni, pēc tam automātiski pārtrauc izvadi.
- Kad plūsma apstājas, filtra indikatorlampiņa izslēdzas: filtrs ir aktīvs un ierīci var izmantot.

### Lūdzu, **ņemiet vērā!**

- Ja  pogas LED (B4) ātri mirgo, nospiediet pogu. Tādējādi kafijas automāta iekšējie kontūri sāks piepildīties, izspiežot izveidojušos gaisa burbulus un ļaujot turpināt uzstādīšanu.
- Kad uzstādīšana ir pabeigta, dzērienu LED mirgo, norādot, ka ierīce uzsilst, lai būtu gatava normālai lietošanai.

### 4.1 Filtra maiņa

Mainiet filtru (D4), kad iedegas  indikatorlampiņa (C1).

- Izņemiet ūdens tvertni (A9) un nolietoto filtru.
- Izpildiet iepriekšējā sadaļā aprakstītās darbības par filtra aktivizēšanu.
- Norādījumus par to, kā iestatīt kafijas automātu, skatiet sadaļā "12. Iestatījumu izvēlne" un atkārtojiet iepriekšējās sadaļas 9.–12. darbību.

### Lūdzu, **ņemiet vērā!**

Pēc diviem mēnešiem (skatīt datuma indikatoru) vai pēc 3 nedēļām, ja ierīce netiek izmantota, filtrs ir jānomaina, pat ja netiek parādīts brīdinājuma ziņojums.

### 4.2 Filtra izņemšana

Ja ir mērķis lietot ierīci bez filtra (D4), filtra noņemšana jānorāda ierīces iestatījumos.

- Izņemiet ūdens tvertni (A9) un nolietoto filtru.
- Norādījumus par to, kā attiecīgo kafijas automātu iestatīt, skatiet sadaļā "12. Iestatījumu izvēlne".

### Lūdzu, **ņemiet vērā!**

Pēc diviem mēnešiem (skatīt datuma indikatoru) vai pēc 3 nedēļām, ja ierīce netiek izmantota, filtrs ir jānomaina, pat ja netiek parādīts brīdinājuma ziņojums.



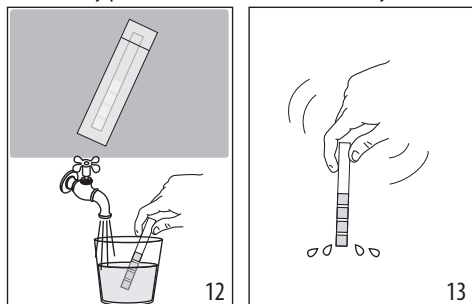

## 5. ŪDENS CIETĪBAS NOTEIKŠANA

Iestatot ūdens cietību pēc iespējas drīzāk, kafijas automāts varēs optimizēt atkaļķošanas biežumu. Tas nozīmē, ka atkaļķo-

šanas indikatorlampiņa  (C5) iedegsies pēc vajadzības atkarībā no vietēji padotā ūdens faktiskās cietības. Rīkojieties šādi.



1. Ja kopā ar attiecīgā modeļa kafijas automātu ir piegādāts vispārējās cietības pārbaudes strēmele (D1), izņemiet to no iesaiņojuma.
2. Aptuveni uz vienu sekundi pilnībā iegremdējiet strēmeli glāzē ar ūdeni (12. att.).
3. Izņemiet strēmeli no ūdens un viegli nokratiet (13. att.). Aptuveni pēc minūtes parādās 1, 2, 3 vai 4 sarkani kvadrāti atkarībā no ūdens cietības līmeņa. Katrs kvadrāts atbilst vienam līmenim.

Absolūtā cietības pārbaude	Cietība
	<b>1</b> Maza
	<b>2</b> Vidēja
	<b>3</b> Vidēja/Liela
	<b>4</b> Liela

Norādījumus par to, kā attiecīgo kafijas automātu iestatīt, skatiet sadaļā "12. Iestatījumu izvēle".

## 6. AUTOMĀTA IESLĒGŠANA

### Applaucēšanās risks!

Skalošanas laikā no kafijas snipjiem izplūst mazliet karstā ūdens (A16). Uzmanieties, lai nesaskartos ar ūdens šļakatām. Lai izvairītos no vajadzības bieži iztukšot pilēšanas paplāti (A14), no vietojiet zem snipjiem trauku, kurā savākt skalošanas ūdeni.

- Lai ieslēgtu ierīci, nospiediet  pogu (B1): iesl./izsl. pogas LED iedegas, un dzērienu indikatorlampiņas LED vadības panelī (B) mirgo, liecinot, ka kafijas automāts uzsilst.

Šīs darbības laikā kafijas automāts izpilda skalošanas ciklu. Papildus boilerā sildīšanai tas kalpo arī karstā ūdens cirkulēša-

nā pa iekšējiem kontūriem, lai arī tie uzsiltu līdz vajadzīgajai temperatūrai.

Ierīce ir gatava lietošanai, kad dzērienu un intensitātes LED deg pastāvīgi.

## 7. AUTOMĀTA IZSLĒGŠANA

Kad automāts tiek izslēgts pēc kafijas gatavošanas, tas veic automātisku skalošanas ciklu.

### Applaucēšanās risks!

Skalošanas laikā no kafijas snipjiem izplūst mazliet karstā ūdens (A16). Uzmanieties, lai nesaskartos ar ūdens šļakatām. Lai izvairītos no vajadzības bieži iztukšot pilēšanas paplāti (A14), no vietojiet zem snipjiem trauku, kurā savākt skalošanas ūdeni.

- Lai izslēgtu automātu, nospiediet  pogu (B1).
- tagad mirgo dzērienu indikatorlampiņu LED vadības panelī: ierīce veic skalošanas ciklu, ja paredzēts, un pēc tam izslēdzas (pāriet gaidstāvē).

### 7.1 Izslēgšana uz ilgāku laiku periodu:

Ja kafijas automāts netiks izmantots ilgāku laiku (piemēram, brīvdienās, prombūtnes laikā), rīkojieties šādi:

- Izslēdziet automātu, nospiežot  pogu (B1);
- iztukšojiet un iztīriet kafijas atlikumu tvertni (A10) un ūdens tvertni (A9);
- atvienojiet barošanas kabeli (A7) no kontaktligzdas.

### Lūdzu, ņemiet vērā!

Atkārtoti ieslēdzot automātu, piepildiet ūdens tvertni un pirms jebkāda veida dzēriena pagatavošanas veiciet 3 skalošanas ciklus, kā norādīts sadaļā "8.6 Skalošana "

## 8. KAFIJAS DZĒRIENU PAGATAVOŠANA

### 8.1 Kafijas pagatavošana no kafijas pupiņām





#### Svarīgi!

Neizmantojiet zaļas, karamelizētas vai sacukurotas kafijas pupiņas, jo tās var pielipt pie kafijas dzirnaviņām un padarīt tās nelietojamas.

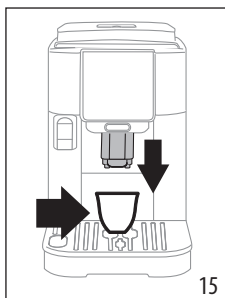
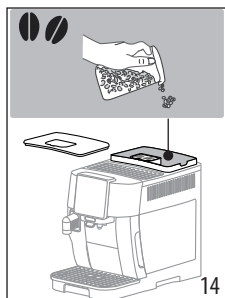
1. Uzpildiet tvertni (A3) ar kafijas pupiņām (14. att.).





- Novietojiet krūzīti zem kafijas snipjiem (A16) (15. att.).
- Nolaidiet snipjus pēc iespējas tuvāk krūzītei: tādējādi kafija būs krēmīgāka (15. att.);
- Izvēlieties nepieciešamo dzērienu:

Dzēriens (*)	No k l u s ē - j u m d a u - d z u m s (ml)	Programmējamais daudzums (ml)
 Espresso	40	no ≈ 20 līdz ≈ 180
 Coffee	180	no ≈ 100 līdz ≈ 240
 Doppio+	120	no ≈ 80 līdz ≈ 180

(\*) Skaitļi un dzērienu veids var atšķirties atkarībā no modeļa.

- Sākas gatavošana un mirgo LED atbilstoši atlasei vadības panelī (B).

## 8.2 2 krūziņu kafijas pagatavošana

- Novietojiet krūzītes zem kafijas snipjiem (A16);
- Nolaidiet snipjus pēc iespējas tuvāk krūzītēm: tādējādi kafija būs krēmīgāka;
- Nospiediet pogu  (B2): iedegas attiecīgā LED.
- Nospiediet pogu  (B8);
- Sākas gatavošana un mirgo espresso pogai atbilstošā LED vadības panelī (B).

## 8.3 Kafijas pagatavošana no maltās kafijas



**Svarīgi!**

- Nekad nepievienojiet malto kafiju, kad ierīce ir izslēgta, jo tā var izbirt ierīces iekšpusē vai piesārņot to. Tas var radīt automāta bojājumus.
- Nekādā gadījumā nelietojiet vairāk par 1 mērkarotes iedaļu (D2), jo tas var piesārņot kafijas automātu vai nosprostot piltuvi (A4).



**Lūdzu, ņemiet vērā!**

Lietojot malto kafiju, vienlaicīgi var pagatavot tikai vienu krūzīti.

- Nospiediet pogu  (B5) atkārtoti, līdz LED  iedegas (B7).
- Pārliecinieties, vai piltuve nav nosprostota, pēc tam pievienojiet vienu līmeni maltās kafijas (16. att.).

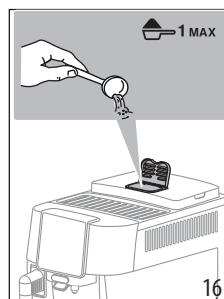

- Novietojiet krūzīti zem kafijas snipjiem (A16) (15. att.).
- Atlasiet vajadzīgo dzērienu (B8);
- Sākas gatavošana un mirgo LED atbilstoši atlasei vadības panelī (B).

**Svarīgi!**

- Ar iepriekšēji maltu kafiju nevar pagatavot Doppio+ kafiju.** 

## 8.4 Vispārēji norādījumi par dzērienu gatavošanu uz kafijas bāzes





- Lietošanas laikā vadības panelī (B) var iedegties indikatoru lampiņas. To nozīme ir izskaidrota sadaļā "17. Lampiņu skaidrojums".
- Lai pagatavotu karstāku kafiju, skatiet sadaļu "8.7 Padomi karstākai kafijai".
- Ja kafija tiek pagatavota pa pilienam, pārāk vāja un nepietiekami krēmīga vai pārāk auksta, lasiet padomus sadaļā "18. Traucējummeklēšana".
- Lai pielāgotu dzērienus savai gaumei, skatiet sadaļu "8.5 Kafijas intensitātes maiņa" un "8.9 Daudzuma pielāgošana krūzītē".

## Lūdzu, ņemiet vērā!

Enerģijas taupīšanas režīmā nepieciešamas dažas sekundes, līdz tiek pagatavota pirmā kafijas krūzīte, jo automātam atkal jāuzsilst.

## 8.5 Kafijas intensitātes maiņa

1. Nospiediet pogu  (B5) atkārtoti, līdz iedegas LED, kas saistītas ar vajadzīgo intensitāti (B6):

	
	Vāja
	Vidēja
	Stipra

2. Atlasiet vajadzīgo kafijas dzērienu.

## Lūdzu, ņemiet vērā!

- Gatavojot nākamo kafiju, kafijas automāts piedāvās pēdējo atlasīto intensitātes iestatījumu.
- Ja notiek energoapgādes atteice, kafijas automāts atgriežas pie noklusējuma iestatījuma: vidēja.

## 8.6 Skalošana

Lietojot šo funkciju, karsto ūdeni var izvadīt no kafijas snipjiem, lai tīrītu un sasildītu ierīces iekšējo kontūru.

1. Palieliet zem kafijas snipjiem (A16) vismaz 100 ml tilpuma trauku (5. att.).
2. Nospiediet  pogu (B4) un turiet nospiestu 5 sekundes: cikls sāksies un beigsies automātiski (lai pārtrauktu ciklu ātrāk, nospiediet to pašu pogu otrreiz).

## Lūdzu, ņemiet vērā!

- Ja ierīce netiek izmantota ilgāk par 3–4 dienām, vēlreiz ieslēdzot ierīci, pirms jebkādu dzērienu pagatavošanas stingri ieteicams izpildīt 2-3 skalošanas ciklus.
- Ir normāli, ja pēc skalošanas cikla kafijas atlikumu tvirtnē (A10) ir ūdens.

## 8.7 Padomi karstākai kafijai

Lai pagatavotu karstāku kafiju, rīkojieties šādi:

- izpildiet skalošanas ciklu (skatiet sadaļu "8.6 Skalošana ");
- uzsildiet krūzītes, izmantojot karstā ūdens funkciju;
- izvēlnē iestatiet augstāku kafijas temperatūru (skatiet sadaļu "12. Iestatījumu izvēlne").



## 8.8 Kafijas dzirnaviņu regulēšana

Kafijas dzirnaviņas nav nepieciešams regulēt, vismaz sākotnēji, jo tās ir iestatītas rūpnīcā, lai nodrošinātu pareizu kafijas pagatavošanu.

## Lūdzu, ņemiet vērā!

Regulēšanas ripu drīkst griezt tikai kafijas dzirnaviņu darbības laikā kafijas gatavošanas sākuma darbībā.

Lai regulētu kafijas dzirnaviņu darbības laikā, grieziet ripu (A2) šādi.

Kafija tiek izvadīta pārāk lēni vai vispār netiek izvadīta.  Šī pielāgojuma rezultāts ir redzams tikai pēc vismaz 2 kafijas porciju pagatavošanas.	Pagrieziet par vienu klikšķi "7" virzienā 
Lai kafija būtu piesātinātāka un krēmīgāka  Šī pielāgojuma rezultāts ir redzams tikai pēc vismaz 2 kafijas porciju pagatavošanas.	Pagrieziet par vienu klikšķi "1" virzienā 

## Lūdzu, ņemiet vērā!

- Lai apturētu izvadi, nospiediet jebkuru dzēriena izvēles pogu.
- Gatavošanas beigās, lai palielinātu kafijas daudzumu krūzītē, vienkārši nospiediet un turiet piespiestu jebkuru no dzēriena izvēles pogām (3 sekunžu laikā); mirgos LED indikatorlampiņa.

## 8.9 Daudzuma pielāgošana krūzītē

1. Nospiediet uz programmējamo dzērienu attiecināmo pogu un turiet to dažas sekundes nospiestu: kad atļasei atbilstošā LED sāk strauji mirgot, kafijas automāts ir programmēšanas režīmā. Sākas izvade.
2. Kad krūze ir piepildīta līdz vajadzīgajam līmenim, vēlreiz nospiediet pogu: izvade tiek pārtraukta un daudzums tiek saglabāts.

## Lūdzu, ņemiet vērā!

Lai atceltu pašrežījo iestatījumu, nospiediet pogu, kas atbilst citam dzērienam.



## 9. PIENA DZĒRIENU PAGATAVOŠANA

### Lūdzu, ņemiet vērā!

- Pirms karafes lietošanas pārbaudiet, vai visas daļas ir tīras un saliktas, kā norādīts sadaļā "14. Piena karafes rūpīga tīrīšana"
- Lai piens nebūtu pārāk maz saputots vai pārklāts ar lieliem burbuļiem, vienmēr tīriet piena tvertnes vāku (E1) un karafes savienotāju (E6), kā norādīts sadaļās "9.6 Piena karafes tīrīšana pēc katras lietošanas" un "14. Piena karafes rūpīga tīrīšana".

### 9.1 Kādu pienu lietot?

Putu kvalitāte ir atkarīga no:

- izmantotā dzīvnieku piena vai augu izcelsmes dzēriena temperatūras (lai iegūtu labākos rezultātus, vienmēr izmantojiet dzīvnieku pienu vai augu izcelsmes dzērienu tieši no ledusskapja, 5 °C);
- piena vai augu dzēriena veida;
- izmantotā zīmola;
- sastāvdaļām un uzturvērtības.

LatteCrema HOT	
Govs piens	
Pilnpiens (tauku saturs >3,5%)	
Dājēji attaukots piens (tauku saturs starp 1,5 un 1,8%)	✓
Vājpiens (tauku saturs <0,5%)	
Augu izcelsmes dzērieni	
Soja	✓
Mandeles	✓
Auzas	✓

### Lūdzu, ņemiet vērā!

Lai iegūtu labākos rezultātus, lietojot augu izcelsmes dzērienus, atlasiet šo produktu "Barista" versijas, lai optimizētu putu kvalitāti.

### 9.2 Cik daudz piena?

Piena tvertne (E7) ir marķēta ar graduētu skalu (17. att.), lai nodrošinātu pareizu piena daudzuma ielešanu dzēriena pagatavošanas laikā.

Starp atzīmes atbilst palielinājumam ik pa  $\approx 20$  ml.

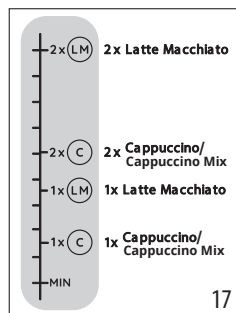

### Lūdzu, ņemiet vērā!

- Atkarībā no lietotā piena veida un temperatūras, recepte var nedaudz atšķirties starp dzērieniem.
- Ja karafē ir nepietiekams piena daudzums, piena snipis izvadīs sausu šņākoņu.

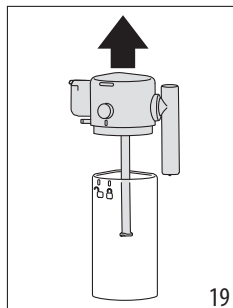
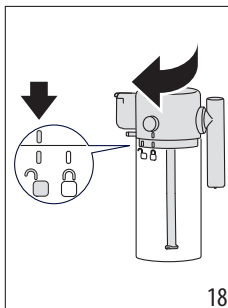

### 9.3 Piena karafes uzpildīšana un pievienošana

1. Atrivojiet vāku (E1), pagriežot to pulksteņrādītāju kustības virzienā: atsaucies atzīmei uz vāka jābūt salāgotai ar simbolu  (18. att.).
2. Pēc tam paceliet vāku (19. att.).

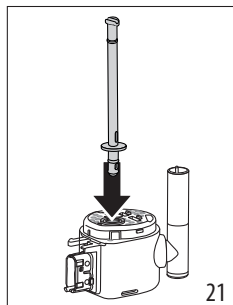
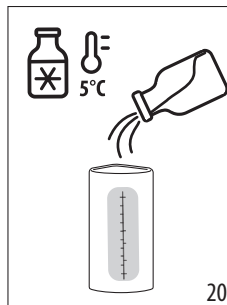

3. Uzpildiet piena tvertni (E7) pietiekamu daudzumu piena (17. att. un 20. att.).
4. Pārlicinieties, ka piena ielešanas caurulīte (E4) ir pareizi nostiprināta atverē piena karafes vāka apakšā (21. att.).



- Aizveriet karafi: novietojiet vāku vietā (atsauces atzīmei uz vāka jābūt salāgotai ar simbolu ) , pēc tam pagrieziet pret  simbolu, līdz nokļūstēs vietā (22. att.).
- Nolaidiet atloku un piestipriniet tvertni savienotājam, pagriežot to pilnībā bloķētā pozīcijā (23. att.). Ierīce atskaņo pikstieni (ja iespējota pikstiena funkcija).

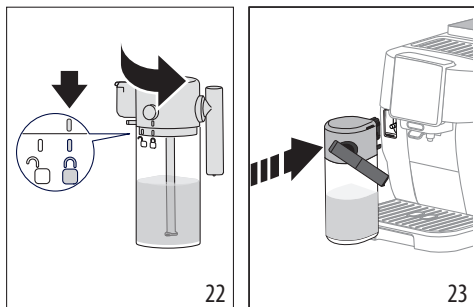

#### 9.4 Kafijas intensitātes vai maltas kafijas izmantošanas atļase

Tiklīdz pienu karafē ir sagatavota, pirms vēlāmā pienu saturošā dzēriena atļases, kafijas intensitāti var pielāgot pēc vajadzības, kā aprakstīts sadaļā “8.5 Kafijas intensitātes maiņa”, vai arī atlasiet malto kafiju (un šajā gadījumā turpiniet pievienot vienu kafijas mērkarotes līmeni, kā norādīts sadaļā “8.3 Preparazione del caffè utilizzando il caffè pre-macinato”).

#### 9.5 Piena dzērienu izvade

- Novietojiet piemērota izmēra krūzi zem kafijas snipjiem (A16) un putota piena snipja (E3) (24. att.).
- Atlasiet vadības panelī piena dzērienu

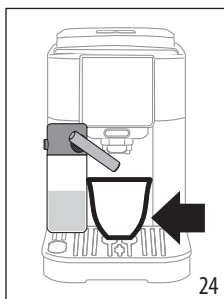



#### Lūdzu, ņemiet vērā!

Ja aktivizēts režīms “Energy Saving” (Energijas taupīšana) (skatīt sadaļu “12. Iestatījumu izvēlne”), iespējams, būs jāuzgaida dažas sekundes, pirms tiek izvadīts dzēriens.

#### 9.6 Piena karafes tīrīšana pēc katras lietošanas

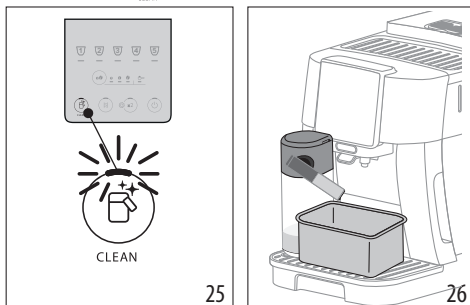
Pēc katra piena dzēriena izvades LED indikatorlampiņa, kas saistīta ar pogu  , mirgos vadības panelī (B4) (25. att.).



- Atstājiet piena karafi ierīcē (tvertni nav nepieciešams iztukšot).
- Novietojiet krūzīti vai citu trauku zem piena snipja (26. att.).
- Nospiediet pogu  : no piena snipja tiks izvadīts karstais ūdens un tvaiks. Tīrīšana tiek izbeigta automātiski.
- Nospiediet atvienošanas pogu (E5) uz vāciņa (E1) un izņemiet arī karafi (27. att.).

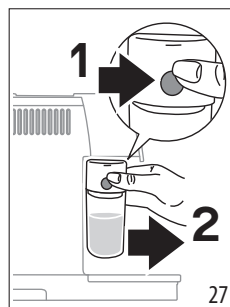

#### Ja tiek secīgi pagatavoti dažādi dzērieni:

- pēc pedējā dzēriena pagatavošanas, veiciet karafes tīrīšanu.

#### Pēc vairāku dzērienu pagatavošanas piena karafē ir iztukšota vai atlikušā piena daudzums ir nepietiekams, lai pagatavotu citus dzērienus.

- Pēc tīrīšanas darbības ar pogu  , izjauciet piena karafi un notīriet visas daļas; rīkojieties, kā aprakstīts sadaļā “14. Piena karafes rūpīga tīrīšana”.

#### Pēc vairāku dzērienu pagatavošanas piena karafē nav atlicis pietiekošs piena daudzums citu dzērienu pagatavošanai.

- Pēc tīrīšanas darbības ar pogu  , izņemiet piena karafi un uzreiz ievietojiet ledusskapī. Karafi, kurā joprojām atrodas piens, var uzglabāt ledusskapī ne ilgāk par 2 die-

nām, pēc kā visas daļas jānotīra, rīkojoties, kā aprakstīts sadaļā "14. Piena karafes rūpīga tīrīšana".

### Svarīgi!

Ja piena karafe atstāta ārpus ledusskapja ilgāk par **30 minūtēm**, izjauciet to un notīriet visus komponentus, rīkojoties, kā aprakstīts sadaļā "14. Piena karafes rūpīga tīrīšana".

### Pēc piena dzērienu pagatavošanas — vispārīgas piezīmes:

- dažos gadījumos pirms tīrīšanas ierīcei būs jāuzsilst.
- Gaidiet, līdz tīrīšana ir pabeigta. Funkcija tiek pārtraukta automātiski, to nedrīkst apturēt darbības laikā.

## 9.7 Daudzuma pielāgošana krūzītē

1. Nospiediet dažas sekundes pogu, kas attiecas uz ieprogrammējamo piena dzērienu. Gaismas ātri mirgo, norādot, ka programmēšanas izvēlne ir aktīva. Sāksies pirmās sastāvdaļas izvade.
2. Kad tase ir piepildīta līdz vajadzīgajam līmenim, nospiediet dzēriena pogu otrreiz: pirmās sastāvdaļas izvade apstājas un sākas otrās sastāvdaļas izvade.
3. Kad krūze ir piepildīta līdz vajadzīgajam līmenim, vēlreiz nospiediet pogu: izvade tiek pārtraukta un daudzums tiek saglabāts.

### Lūdzu, ņemiet vērā!

- Lai atceltu pašreizējo iestatījumu, nospiediet pogu, kas atbilst citam dzērienam.



## 10. KARSTĀ ŪDENS PADEVE

### Applaušanās risks!

Nekad neatstājiet ierīci bez uzraudzības, kad tiek palaists karstais ūdens.

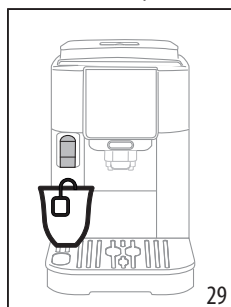
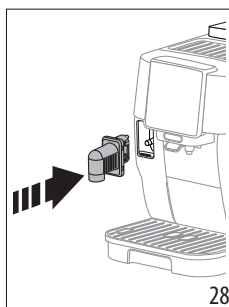
1. Nolaidiet atloku un uzstādiet karstā ūdens snipja (28. att.).





2. Novietojiet tvertni zem karstā ūdens snipja (29. att.) (iespējami tuvu, lai novērstu izšļakstīšanos).
3. Nospiediet karstā ūdens pogu .
4. Izvade automātiski tiks pārtraukta. Lai pārtrauktu izvadi ātrāk, otrreiz nospiediet pogu .

### Lūdzu, ņemiet vērā!

Enerģijas taupīšanas režīmā var paiet dažas sekundes, līdz sāk plūst karsts ūdens, jo ierīcei ir jāuzsilst.

## 10.1 Karstā ūdens daudzuma pielāgošana

1. Dažas sekundes nospiediet karstā ūdens pogu : lampiņas ātri mirgo, lai norādītu, ka programmēšanas izvēlne ir aktīva. Sākas izvade.
2. Kad krūze ir piepildīta līdz vajadzīgajam līmenim, vēlreiz nospiediet pogu: izvade tiek pārtraukta un daudzums tiek saglabāts.

	Noklusējums (ml)	Programmējams (ml)
 Hot water	250	no $\approx 20$ līdz $\approx 420$

### Lūdzu, ņemiet vērā!

Lai atceltu pašreizējo iestatījumu, nospiediet pogu, kas atbilst citam dzērienam

## 11. PADOMI ENERĢIJAS TAUPĪŠANAI

- Lai samazinātu enerģijas patēriņu, izņemiet piena karafi pēc viena vai vairāk dzērienu pagatavošanas.
- Iestatiet automātisko izslēgšanu uz 15 minūtēm (skatiet "12. Iestatījumu izvēlne");
- Iespējojiet enerģijas taupīšanu (skatiet "12. Iestatījumu izvēlne");
- Vienmēr veiciet atkalīdošanas ciklu, kad automāts to pieprasa.





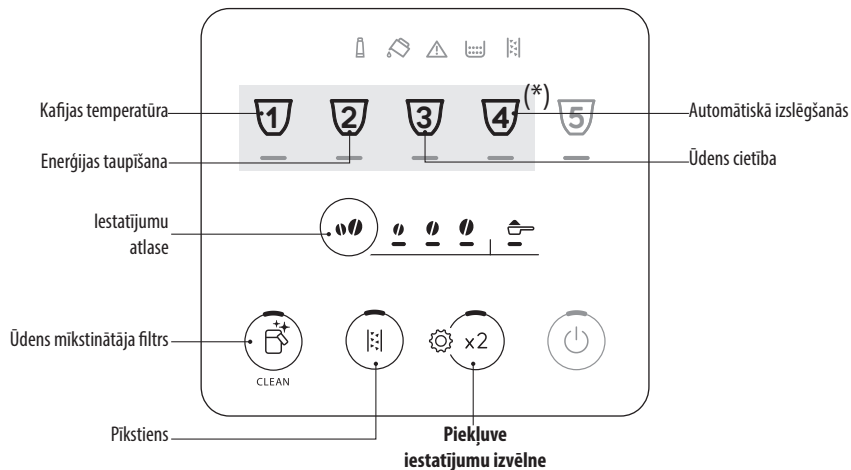





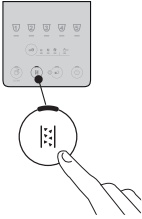



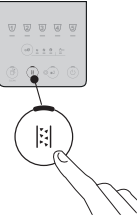
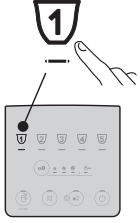





## 12. IESTATĪJUMU IZVĒLNE

Piekļūstot izvēlnei, pogas, kas palikušas aktīvas, var izmantot, lai atlasītu attiecīgās funkcijas.

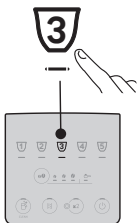



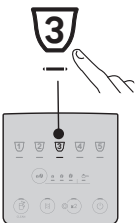

(\*) Dzērieni atšķiras atkarībā no modeļa

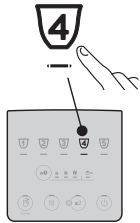

<b>1. Atveriet izvēlni:</b>			
		<p>Nospiediet un dažas sekundes turiet nospiestu pogu  :</p> <p>tiek lietotas atlasei, iedegsies.</p> <p>Turpiniet, nospiežot pogu, kas atbilst maināmajam iestatījumam.</p>	
<b>2. Mainiet kafijas automāta iestatījumus:</b>			
<p><b>Ūdens mīkstinātāja filtrs</b></p>	<p><b>Nospiediet intensitātes pogu atkārtoti, līdz iedegas ar vajadzīgo iestatījumu saistītās LED</b></p>	<p><b>FILTRS VIETĀ</b></p> <p>(Skatiet: "4. Ūdens mīkstinātāja filtrs" un "4.1 Filtra maiņa")</p> <p><b>FILTRS IZŅEMTS</b></p> <p>(Skatiet "4.2 Filtra izņemšana")</p>	<p><b>Apstiprināt atlasi</b></p>
➔			

<p><b>Pikstiens</b></p> 	<p>Nospiediet intensitātes pogu atkārtoti, līdz iedegas ar vajadzīgo iestātijumu saistītās LED</p> 	<p><b>IESPĒJOTS</b></p>  <p><b>ATSPĒJOTS</b></p> 	<p><b>Apstiprināt atlasī</b></p> 
<p><b>Kafijas temperatūra</b></p> <p><b>1</b></p> 	<p>Nospiediet intensitātes pogu atkārtoti, līdz iedegas ar vajadzīgo iestātijumu saistītās LED</p> 	<p><b>MAŽA</b></p>  <p><b>VIDĒJA</b></p>  <p><b>LIELA</b></p> 	<p><b>Apstiprināt atlasī</b></p> <p><b>1</b></p> 
<p><b>Energijas taupīšana</b></p> 	<p>Nospiediet intensitātes pogu atkārtoti, līdz iedegas ar vajadzīgo iestātijumu saistītās LED</p> 	<p><b>IESPĒJOTS</b></p>  <p><b>ATSPĒJOTS</b></p> 	<p><b>Apstiprināt atlasī</b></p> 
<p><b>Ūdens cietība</b></p> <p><b>3</b></p> 	<p>Nospiediet intensitātes pogu atkārtoti, līdz iedegas ar vajadzīgo līmeni saistītā LED</p> 	<p><b>1. LĪMENIS</b></p>  <p><b>2. LĪMENIS</b></p>  <p><b>3. LĪMENIS</b></p>  <p><b>4. LĪMENIS</b></p> 	<p><b>Apstiprināt atlasī</b></p> <p><b>3</b></p> 

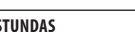
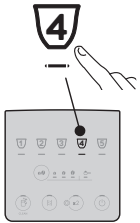

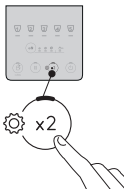

<p><b>Automātiskā izslēgšanās</b></p> 	<p>Nospiediet intensitātes pogu atkārtoti, līdz iedegas ar vajadzīgo laika iestatījumu saistītā LED</p> 	<p><b>15 MINUTES</b></p>  <p><b>30 MINUTES</b></p>  <p><b>1 STUNDA</b></p>  <p><b>3 STUNDAS</b></p> 	<p><b>Apstiprināt atlasī</b></p> 
---	---	--	---

**3. Aizveriet izvēlni:**

	<p>Nospiediet pogu  x2 :</p> <p>Kafijas automāts atkal ir gatavs lietošanai.</p> <p><b>Lūdzu, ņemiet vērā!</b></p> <p>Pēc 30 sekundēm, nenospiežot nevienu pogu, kafijas automāts iziet no iestatījumu izvēlnes automātiski.</p>
---	---

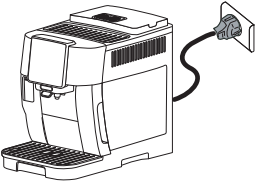
**12.1 Rūpnīcas noklusējuma iestatījumu atjaunošana**

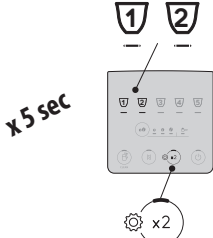
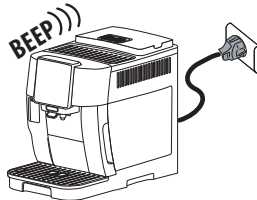



<p>Kafijas automātam noteikti jābūt gaidstāves režīmā (izslēgtam, tomēr savienotam ar elektrotīkla barošanu).</p>	
<p>Nospiediet dzērienu pogas <b>1, 2</b> un  x2 , un turiet 5 sekundes: visi kafijas automāta iestatījumi un dzērienu daudzumi tiks atiestatīti uz rūpnīcas noklusējuma vērtībām.</p>	
<p>Kafijas automāts raida garu skaņas signālu, un visas indikatorlampiņas mirgo, apstiprinot atiestatīšanu</p>	

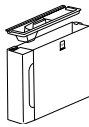
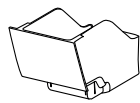

### 13. KAFIJAS AUTOMĀTA TĪRĪŠANA

#### Svarīgi!

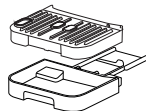
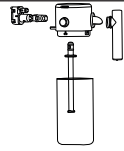
- Neizmantojiet šķīdinātājus, abrazīvus tīrīšanas līdzekļus vai spirtu, lai tīrītu kafijas automātu. De'Longhi superautomātiskajiem kafijas automātiem tīrīšanai nav nepieciešamas ķīmiskas piedevas.
- Neizmantojiet metāla priekšmetus, lai notīrītu nosēdumus vai kafijas atlikumus, jo varat saskrāpēt metāla vai plastmasas virsmas.

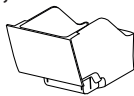

					
 50 °C	×	×	×	✓	✓
	✓	✓	✓	✓	✓

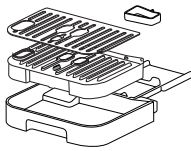
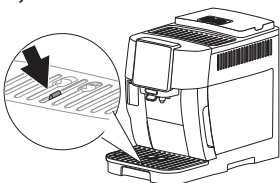
Komponents	Biežums	Procedūra
Kafijas atlikumu tvertne 	Kad  indikatorlampiņa <b>iedegas</b> , kafijas atlikumu tvertne jāiztukšo: tagad kafijas automāts nevar pagatavot kafiju.  Ierīci nevar izmantot, lai atkal pagatavotu kafiju, kamēr nav iztīrīta kafijas atlikumu tvertne. 72 stundas pēc pirmās kafijas pagatavošanas automāts parādīs ziņojumu, kas norāda uz nepieciešamību iztukšot kafijas atlikumu tvertni, pat ja tvertne nav pilna (lai 72 stundas būtu pareizi aprēķinātas, automātu nedrīkst atvienot no elektrotīkla enerģijas padeves).	<ul style="list-style-type: none"> <li>• Izņemiet pilēšanas paplāti, iztukšojiet un iztīriet.</li> <li>• Iztukšojiet kafijas atlikumu tvertni un rūpīgi iztīriet visas pamatnē atlikušās paliekas.</li> <li>• Pārbaudiet kondensāta paplāti (sarkanā krāsā), un iztukšojiet, ja tā ir pilna.</li> </ul>
Pilēšanas paplātes komponenti 	Pilēšanas paplāte ir aprīkota ar limeņa indikatoru (sarkanā krāsā), kas parāda ūdens līmeni. Pirms indikators tiek izvīzīts no krūzišu paplātes, pilēšanas paplāte ir jāiztukšo un jāiztīra. 	<ul style="list-style-type: none"> <li>• Izņemiet pilēšanas paplāti un kafijas atlikumu tvertni.</li> <li>• Izņemiet krūzišu paplāti un pilēšanas paplātes režģi, pēc tam iztukšojiet pilēšanas paplāti un kafijas atlikumu tvertni un nomazgājiet visus komponentus.</li> <li>• Pārbaudiet sarkano kondensāta paplāti un iztukšojiet, ja tā ir pilna.</li> <li>• Ievietojiet atpakaļ pilēšanas paplāti ar režģi un kafijas atlikumu tvertni.</li> </ul> Izņemot pilēšanas paplāti, jāiztukšo arī kafijas atlikumu tvertne, pat ja tajā ir neliels kafijas daudzums.

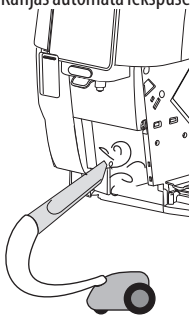
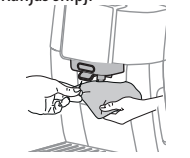

Komponents	Biežums	Procedūra
Kafijas automāta iekšpuse 	Periodiski pārbaudiet (aptuveni reizi mēnesi), vai ierīces iekšpuse (pieejama pēc pilēšanas paplātes izņemšanas) nav netīra.	Izslēdziet kafijas automātu un atvienojiet no elektropādeves. Nekad neiegremdējiet kafijas automātu ūdenī. <ul style="list-style-type: none"> <li>• Iztīriet kafijas nosēdumus ar suku vai sūkli.</li> <li>• Iztīriet visus nosēdumus ar putekļsūcēju</li> </ul>
Kafijas snipji 	Regulāri (reizi mēnesi) tīriet kafijas snipjus.	<ul style="list-style-type: none"> <li>• Regulāri tīriet kafijas snīpjus ar sūkli vai drānu.</li> <li>• Pārbaudiet, vai atveres kafijas snīpī nav nosprostotas. Ja nepieciešams, iztīriet kafijas nosēdumus ar zobu bakstāmo.</li> </ul>

## 14. PIENA KARAFES RŪPĪGA TĪRĪŠANA

### ĻOTI SVARĪGI

Lai nodrošinātu optimālus rezultātus ar Lattecrema sistēmu laika gaitā, regulāri rūpīgi notīriet piena karafi.

Notīriet piena karafi, kā aprakstīts tālāk.

1. Atbrīvojiet vāku (E1), pagriežot to pulksteņrādītāju kustības virzienā: atsaucies atzīmei uz vāka jābūt salāgotai ar simbolu  (18. att.).
2. Tagad paceliet vāku (19. att.).
3. Izvelciet piena ieplūdes caurulīti (30. att.).

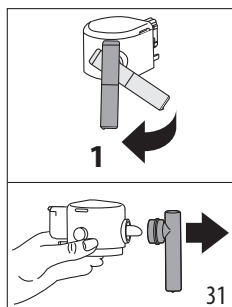
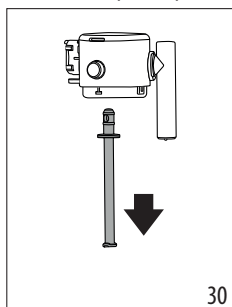

4. Pagriežiet piena snīpi pareizā leņķī pret korpusu un velciet, līdz pilnībā atvienojas (31. att.).
5. Piespiediet pogu (E5), lai atdalītu savienotāju (32. att.).

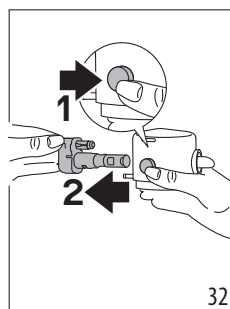

6. Mazgājiet trauku mazgāšanas mašīnā (ieteicams) vai ar rokām, kā aprakstīts turpinājumā.
  - **Trauku mazgāšanas mašīnā:** skalojiet visus iepriekš nosauktos komponentus un piena tvertni zem karsta (vismaz 40 °C) tekoša dzeramā ūdens, pēc tam ievietojiet tos trauku mazgāšanas mašīnas augšējā grozā un palaidiet mazgāšanas programmu 50 °C temperatūrā, piem., standarta ECO.
  - **Mazgājot ar rokām:** Rūpīgi skalojiet visus komponentus un piena karafi ar karstu (vismaz 40 °C) tekošu dzeramo ūdeni, lai noņemtu visus redzamos piena atlikumus; ūdenim noteikti jāizplūst caur visām atverēm vākā (33. att.). Pēc tam visas sastāvdaļas iegremdējiet karstā (vismaz 40 °C) dzeramā ūdens un trauku mazgāšanas līdzekļa šķīdumā vismaz uz 30 minūtēm. Rūpīgi skalojiet, kā aprakstīts iepriekš, visas sastāvdaļas zem karsta dzeramā ūdens, katru atsevišķi berzējot ar pirkstiem un iekšiem.



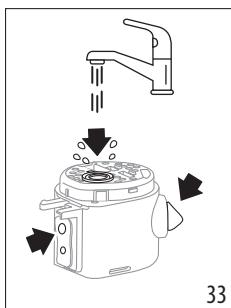

33

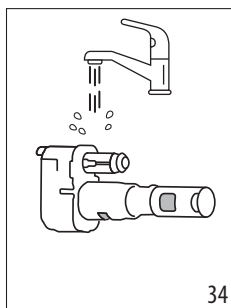

34

7. Rūpīgi skalojiet piena karafes savienotāju (E6) (34. att.). Īpaši uzmanieties, lai gaisa kanālā nebūtu piena atlikumu (skatīt palielinājumu) (35. att.). Ja nepieciešams, iztīriet kanālu, izmantojot zobu bakstāmo.

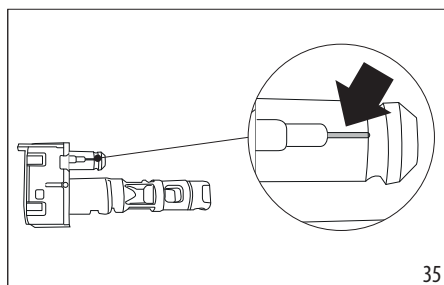

35

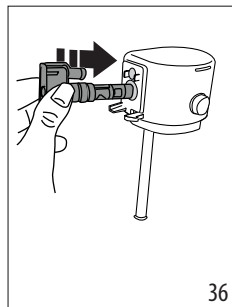

8. Nosusiniet visus komponentus ar tīru sausu drānu.  
9. Pilnībā iespiediet savienotāju tā vietā (36. att. un 37. att.): kad droši ievietots, savienotāju var tikai atvienot, nospiežot atbrīvošanas pogu uz vāka.

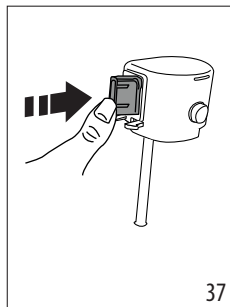

36



37

10. Salieciet visas vācņa daļas:  
11. aizveriet karafi: novietojiet vāku vietā (atsauces atzīmei uz vāka jābūt salāgotai ar simbolu  uz piena tvertnes (E7)), pēc tam pagrieziet pret simbolu , līdz nokļiksējās vietā (22. att.).

## 15. INFUZORA TĪRĪŠANA

Regulāri tīriet infuzoru (A6), vismaz reizi mēnesī.

### Svarīgi!

Infuzoru (A6) nevar izvilkt, kad ierīce ir ieslēgta.

1. Nospiediet  pogu (B1), lai kafijas automātu izslēgtu.
2. Izņemiet ūdens tvertni (A9);
3. Atveriet infuzora atloku, kas atrodas labajā pusē (38. att.).
4. Iespiediet abas krāsainās atbrīvošanas pogas uz iekšu (39. att.) un vienlaikus izvelciet infuzoru ārā.

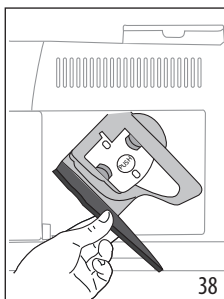

38

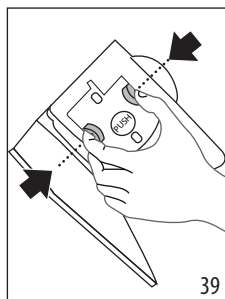

39

5. Iegremdējiet infuzoru ūdenī aptuveni 5 minūtes, pēc tam skalojiet tekošā ūdenī.

### Svarīgi!

SKALOJIET TIKAI AR ŪDENI

NEKĀDU MAZGĀŠANAS LĪDZEKĻU — BEZ TRAUKU MAZGĀJAMĀS MAŠĪNAS

6. Nelietojiet mazgāšanas līdzekļus infuzora tīrīšanai, jo tie var radīt bojājumus.
7. Izmantojiet birstīti, lai iztīrītu visus kafijas nosēdumus, kas atlikuši infuzora korpusā, redzami pa infuzora atloku.
8. Pēc tīrīšanas uzstādiet infuzoru, ieslidinot to uz tā atbalsta, pēc tam pastumiet PUSH simbolu, līdz tas noklikšķinās vietā.

### Lūdzu, ņemiet vērā!

ja infuzoru ir grūti uzstādīt, (pirms ievietošanas) salāgojiet to ar atbilstošo pozīciju, nospiežot abas sviras (40. att.).

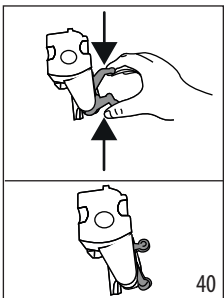

40

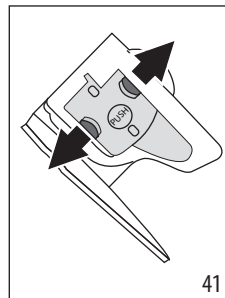

41

- Pēc ievietošanas pārlicinieties, ka divas krāsainās pogas ir izvirzītas uz āru (41. att.).
- Aizveriet infuzora atloku.
- Atlieciet atpakaļ ūdens tvertni kafijas automātā.

## 16. ATKAĻĶOŠANA

- Pirms lietošanas izlasiet instrukcijas un apzīmējumus uz atkaļķotāja iepakojuma.
- Izmantojiet tikai De'Longhi piegādāto atkaļķotāju. Neatbilstoša atkaļķotāja un/vai nepareiza atkaļķošana var izraisīt problēmas, ko nesedz ražotāja garantija.
- Atkaļķošanas līdzeklis var sabojāt jutīgas virsmas. Ja produkts ir nejausi izšļakstījies, uzreiz nožāvējiet.

Lai atkaļķotu	
Atkaļķošanas līdzeklis	De'Longhi atkaļķošanas līdzeklis
Tvertne	leteicamā ietilpība: 2 l
Laiks	~30min
Papildpiederums	Karstā ūdens snīpis (D5)

### Svarīgi!

Ja uzstādīts ūdens mikstinātāja filtrs, pirms atkaļķošanas šķīduma pievienošanas tas jānoņem.  
Pēc tam 3. darbības sākumā atkal ievietojiet šo filtru

Kafijas automāts jāatkaļķo, kad  indikatorlampiņa vadības panelī iedegas (C4). Tā pati indikatorlampiņa mirgos atkaļķošanas cikla laikā.



### Lūdzu, ņemiet vērā!

- Kad atkaļķošanas cikls ir sācies, to nevar pārtraukt, un tas jāpabeidz ar pilnu skalošanas ciklu. Paturot to prātā, parūpējieties, lai atkaļķošanas līdzekļa daudzums būtu pietiekams.

Rīkojieties sādi.

- Pārlicinieties, ka ūdens snīpis (D5) ir uzstādīts.

<b>1. darbība: atkaļķošanas darbība</b>	
---	---

- Nospiediet  pogu (B5) un vismaz 5 sekundes turiet to nospiestu, līdz attiecīgā LED sāk strauji mirgot. Mirgo indikatorlampiņa/LED  (C5), lai apstiprinātu, ka tiek izpildīta atkaļķošanas programma. Iedegas mazas intensitātes LED, norādot, ka notiek atkaļķošanas cikla 1. darbība.
- Iztukšojiet pilēšanas paplāti (A14) un kafijas atlikumu tvertni (A10) un atkal atlieciet tos vietā; pilnībā iztukšo-

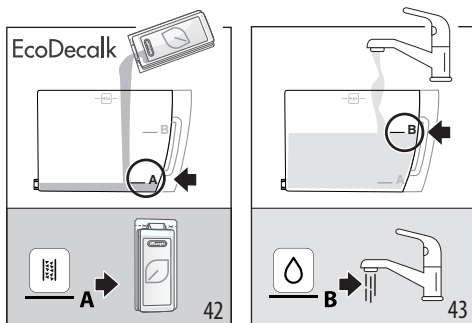

jiet ūdens tvertni (A9) un izņemiet mikstinātāja filtru (ja tāds uzstādīts).

- Ielejiet atkaļķošanas līdzekli ūdens tvertnē līdz līmenim A (atbilstoši 100 ml iepakojumam), kas atzīmēts uz tvertnes iekšējās virsmas (42. att.), pēc tam ielejiet ūdeni (1 litrs) līdz līmenim B (43. att.) un ievietojiet ūdens tvertni atpakaļ automātā.**

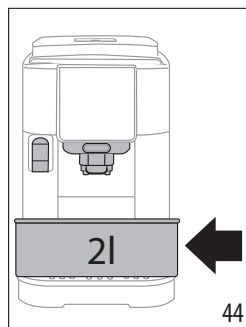

- Novietojiet zem kafijas snīpja (A16) un zem ūdens snipja (D5) vismaz 2 litru tilpuma tukšu trauku (44. att.).



- Lai sāktu atkaļķošanas ciklu, nospiediet pogu ;  indikatorlampiņa mirgo, norādot, ka notiek 1. darbība.
- Aptuveni 15 minūtes kafijas automāts automātiski pārmaiņus pārtrauc un atsāk šķīduma padevi no karstā ūdens snīpja un kafijas snīpja.  
Kad atkaļķošanas cikla pirmā darbība būs pabeigta, iedegsies zema ūdens līmeņa indikatorlampiņa (C2).

### 2. darbība: pirmā skalošana

- Iztukšojiet trauku, kas izmantots atkaļķošanas šķīduma savākšanai. Izņemiet un iztukšojiet ūdens tvertni, izskalojiet to zem tekoša ūdens, pēc tam piepildiet ar svaigu dzeramo ūdeni līdz līmenim MAX (45. attēls) un ievietojiet to atpakaļ kafijas automātā; atkal ievietojiet tvertni zem snīpjiem.

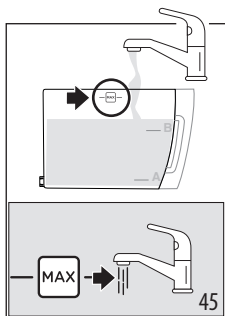

9. Nospiediet pogu  (kas strauji mirgo), lai sāktu skalošanu: mirgo vidējās intensitātes LED, norādot, ka notiek atkaļķošanas cikla 2. darbība.
10. Ierīce automātiski veic kafijas un karstā ūdens snipju skalošanu.

Kad atkaļķošanas cikla otrā darbība būs pabeigta, iedegsies zema ūdens līmeņa indikatorlampiņa (C2).

<b>3. darbība: otrā skalošana</b>	
-----------------------------------	---

11. Iztukšojiet tvertni, kurā tika savākts ūdens no pirmās skalošanas. Izņemiet un iztukšojiet ūdens tvertni, pēc tam piepildiet to ar svaigu dzeramo ūdeni līdz līmenim MAX (44. att.) un ievietojiet mikstinātāja filtru, ja tāds tiek lietots; atlieciet tvertni atpakaļ kafijas automātā un novietojiet tvertni zem snipjiem.
12. Nospiediet pogu  (kas strauji mirgo), lai sāktu skalošanu: lielas intensitātes indikatorlampiņa mirgo, norādot, ka notiek atkaļķošanas cikla 3. darbība; skalošanas šķidrums plūst no karstā ūdens snipja. (\*)

<b>4. darbība: atkaļķošanas procedūras pabeigšana</b>	
---	--

13. Kad iedegas ar maltās kafijas funkciju saistītā LED, atkaļķošanas cikls ir pabeigts pareizi.
14. Iedegas kafijas atlikumu tvertnes indikators (C4): izņemiet tvertni, kurā tiek savākts skalošanai izmantotais ūdens, un iztukšojiet to; izņemiet pilēšanas paplāti un iztukšojiet kafijas atlikumu tvertni, kurā tiks savākts skalošanai izmantotais ūdens. Savietojiet atkal visas daļas atpakaļ kafijas automātā.
15. Iedegas indikators "nav ūdens" (C2): izņemiet tvertni un uzpildiet ar svaigu dzeramo ūdeni. Atlieciet atpakaļ ūdens tvertni kafijas automātā.





Kafijas automāts ir gatavs lietošanai.

**Lūdzu, ņemiet vērā!**

- Ir normāli, ja pēc skalošanas cikla kafijas atlikumu tvertnē ir ūdens.





- (\*) Ja ūdens tvertnē nav uzpildīta līdz MAX līmenim atkaļķošanas beigās, ierīce pieprasa veikt trešo skalošanas ciklu, lai nodrošinātu, ka atkaļķošanas šķidrums ir pilnībā iztīrīts no ierīces iekšējā kontūra. Šajā gadījumā atkārtojiet 11. punkta 3. darbību.

**17. LAMPIŅU SKAIDROJUMS**

Indikatorlampiņa/LED	Nozīme
Dzēriena indikatori mirgo	Kafijas automāts uzsilst: gaidiet
Dzērienu un iestatījumu indikatori pastāvīgi deg	Kafijas automāts ir gatavs lietošanai: atlasiet vēlamo dzērienu un attiecīgās opcijas
	Nomainiet filtru (skatiet sadaļu "4. Ūdens mikstinātāja filtrs")
	Tvertnē nav pietiekams daudzums ūdens: uzpildiet tvertni
	Trūkst ūdens tvertnes vai tā nav pareizi ievietota: ievietojiet tvertni pareizi
	Vispārēja trauksme: kafijas automāta iekšpuse ir ļoti ne-tīra. Iztīriet kafijas automātu rūpīgi. Ja pēc tīrīšanas ziņojums joprojām ir redzams, sazinieties ar De'Longhi klientu apkalpošanas dienestu un/vai apstiprinātu servisa centru.
→	

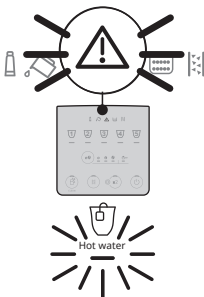
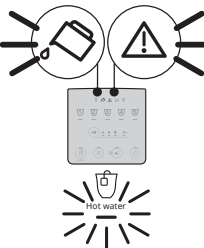
Indikatorlampiņa/LED	Nozīme
	Pēc tīrīšanas infuzors nav atlikts atpakaļ vietā: ievietojiet infuzoru, kā aprakstīts sadaļā "15. Infuzora tīrīšana"
	Nav kafijas pupiņu: piepildiet pupiņu tvertni, pēc tam nospiediet jebkuru pogu, lai atiestatītu trauksmi.
	Tā kā pupiņas samaltas pārāk smalki, kafija tiek izvadīta pārāk lēni vai vispār netiek izvadīta Regulējiet kafijas dzirnaviņas (A2) (sadaļa "8.8 Kafijas dzirnaviņu regulēšana").
	Atlase veikta, izmantojot maltu kafiju, bet neieberot kafiju attiecīgajā piltuvē (A4)
→	

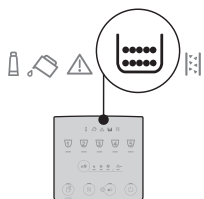
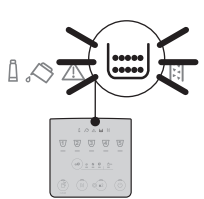
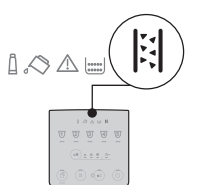
Indikatorlampiņa/LED	Nozīme
	Izmantots pārāk daudz kafijas. Izvēlieties maigāku intensitāti vai samaziniet maltās kafijas daudzumu.
	Kafija tiek izvadīta pārāk lēni vai pa pilienam. Kafija ir samalta pārāk smalki. Izmantojiet espresso automātiem piemērotas kafijas pupiņas.
	<ul style="list-style-type: none"> <li>• Ir atlasīts piena dzēriens, bet savienotājs (E6) nav pilnībā ievietots: pārbaudiet, vai piena karafes visas daļas ir pareizi saliktas (skatiet sadaļu "14. Piena karafes rūpīga tīrīšana")</li> <li>• Piena izvades laikā tika izņemta piena karafe. Atlieciet atpakaļ piena karafī: kafijas automāts atkal ir gatavs lietošanai.</li> <li>• Ir pieprasīts piena dzēriens, bet piena tvertne nav pietiekams daudzums piena (skatiet sadaļu "9.2 Cik daudz piena?").</li> </ul>
→	

Indikatorlampiņa/LED	Nozīme
	<p>Ir pieprasīts karstais ūdens, taču snāpīšis nav ievietots: ievietojiet ūdens snāpi.</p>
	<p>Ūdens kontūrs ir tukšs. Padodiet karsto ūdeni, nospiežot attiecīgo pogu  Hot Water (Karstais ūdens)</p>
	<p>Jāiztukšo kafijas atlikumu tvertne (A10)</p>
	<p>Kafijas atlikumu tvertnes (A10)trūkst vai tā nav ievietota pareizi: ievietojiet pīlēšanas paplāti ar kafijas atlikumu tvertni un iebīdīet līdz galam</p>
	<p>Nepieciešama atkalķošana ("16. Atkalķošana )</p>



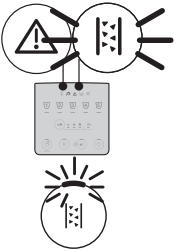
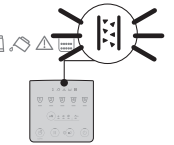
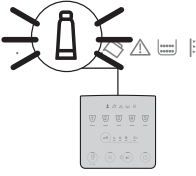

Indikatorlampiņa/LED	Nozīme
	<p>Atkalķošana ir pārtraukta. Pabeidziet ciklu, atsākot no intensitātes atlasses LED norādītās darbības.</p>
	<p>Notiek atkalķošana</p>
	<p>Notiek ūdens filtra mikstinātāja uzstādīšana/nomainīšana</p>

## 18. TRAUCĒJUMMEKLĒŠANA

Iespējamie iekārtas darbības traucējumi ir uzskaitīti zemāk.

Ja problēmu nevar novērst atbilstoši aprakstam, sazinieties ar klientu apkalpošanas centru.

Problēma	Cēlonis	Risinājums
Ierīci nevar ieslēgt.	Kabelis nav pievienots elektropadevei.	Pievienojiet ierīci kontaktligzdā.
Kafija nav karsta.	Krūzītes netika uzsildītas.	Uzsildiet krūzītes, skalojot tās ar karsto ūdeni (lūdzu, ņemiet vērā: var izmantot karstā ūdens funkciju).
	Ierīces iekšējie kontūri ir atdzisuši, jo aizritējušas 2-3 minūtes kopš pēdējās kafijas porcijas pagatavošanas.	Pirms kafijas pagatavošanas uzsildiet ierīces iekšējo kontūru, dažas sekundes turiet nospiestu pogu  (B4), lai sāktu skalošanas ciklu.
	Kafijas temperatūras iestatījums ir pārāk zems.	Iestatījumu izvēlnē iestatiet augstāku kafijas temperatūru (skatiet "12. Iestatījumu izvēlne").
	Ierīce ir jāatkalķo	Veiciet atkalķošanas procedūru. Tad pārbaudiet ūdens cietību ("5. Ūdens cietības noteikšana") un pārlicinieties, vai kafijas automāta iestatījums atbilst vietējā ūdens cietībai ("12. Iestatījumu izvēlne").
Kafija ir vāja vai nav pietiekami krēmīga.	Kafija ir samalta pārāk rupji.	Regulējiet maluma līmeni ("8.8 Kafijas dzirnaviņu regulēšana"). Rezultāts ir redzams tikai pēc vismaz 2 kafiju pagatavošanas.
	Kafijas pupiņas nav piemērotas.	Izmantojiet espresso automātiem piemērotas kafijas pupiņas.
	Kafija nav svaiga.	Kafijas iepakojums ir bijis atvērts pārāk ilgi, un tā ir zaudējusi savu garšu.
Kafija tiek izvadīta pārāk lēni vai pa pilieniem	Kafija ir samalta pārāk smalki.	Regulējiet maluma līmeni ("8.8 Kafijas dzirnaviņu regulēšana"). Rezultāts ir redzams tikai pēc vismaz 2 kafiju pagatavošanas.
Kafijas automāts neizdala kafiju.	Iekšējos kontūrās konstatēti piemaisījumi	Nogaidiet, līdz kafijas automāts atkal ir gatavs lietošanai, un izvēlieties nepieciešamo dzērienu. Ja problēma joprojām pastāv, sazinieties ar pilnvarotu servisa centru.
Kafija neplūst ārā pa vienu vai abiem snipjiem.	Bloķētas kafijas sprauslas.	Notīriet sprauslas ar drānu. Jebkurus piekaltušos nogulumus vajadzības gadījumā var aizvērt, izmantojot zobu bakstāmo.
Pagatavotā kafija ir ūdeņaina.	Maltās kafijas piltuve ir aizsprostota.	Atveriet atloku un iztīriet piltuvi ar birstīti.
		→

Problēma	Cēlonis	Risinājums
Infuzoru nevar izņemt.	Kafijas automāts nav pareizi izslēgts.	Izslēdziet kafijas automātu, nospiežot pogu  .
Kad atkaļķošanas procedūra ir pabeigta, ierice aicina veikt trešo skalošanas reizi	Divu skalošanas ciklu laikā ūdens tvertne nav uzpildīta līdz MAX līmenim.	Atsāciet atkaļķošanas procedūru no "3. darbība: otrā skalošana".
Piens veido lielus burbuļus vai tas šļakstās no snipja(E3), vai tas ir nepietiekami saputots.	Pienu nav pietiekami auksts vai nav daļēji attaukots vai attaukots pilnībā.	Izmantojiet attaukotu vai daļēji attaukotu pienu tieši no ledusskapja (aptuveni 5° C). Ja rezultāts joprojām neatbilst jūsu vēlmēm, mēģiniet lietot cita ražotāja pienu.
	Piena karafes vāciņš ir netīrs.	Izjauciet visus komponentus un rūpīgi notīriet, kā aprakstīts sadaļā "9.6 Piena karafes tīrīšana pēc katras lietošanas". Īpašu rūpību pievērsiet piena karafes savienotāja tīrīšanai (E6).
	Tiek izmantoti augu izcelsmes dzērieni.	Gala rezultāts ir ļoti atšķirīgs atkarībā no dzērienu uzturvērtības. Šiem dzērieniem ieteicams izmantot "Barista" versijas.
Nav iespējoti piena dzērieni	Piena karafe nav ievietota vai ievietota nepareizi.	Sagatavojiet piena karafi un ievietojiet to kafijas automātā pareizi.
	Pēc kārtas ir pagatavoti vairāki piena dzērieni, un pirms nākamo dzērienu gatavošanas kafijas automātam ir jāuzsilst līdz ideālai temperatūrai.	Nogaidiet, līdz vadības panelī atkal ir iespējoti piena dzērieni.
Kafijas automāta augšā esošā krūzīšu palāte ir karsta	Vairāki dzērieni ir pagatavoti ar īsu laika intervālu	
Ierīce lietošanas laikā izdala skaņas vai nelielu šņākoņu	Ierīce ir gatava lietošanai vai tā ir tikko izslēgta, un tvaika izvadītājā, kas joprojām ir karsts, iekrīt daži kondensāta pilieni.	Tā ir normāla parādība: lai mazinātu efektu, regulāri iztukšojiet pilēšanas paplāti.
Ierīce izdala tvaiku no pilēšanas paplātes un/vai uz virsmas, kur atrodas ierīce, ir ūdens.	Pilēšanas paplātes režģis pēc tīrīšanas nav ievietots atpakaļ.	Pārlicinieties, ka režģis ir novietots atpakaļ pilēšanas paplātē.

## 19. TEHNISKIE DATI

Spriegums:	220–240 V~ 50–60 Hz maks. 10 A
Jauda:	1450 W
Spiediens:	1,5 MPa (15 bāri)
Ūdens tvertnes ietilpība:	1,8 l
Izmēri GxPxA:	240x440x350 mm
Vada garums:	1250 mm
Svars (atšķiras atkarībā no modeļa):	8,8 kg
Pupiņu tvertnes ietilpība:	250 g

De'Longhi patur tiesības jebkurā laikā mainīt savu izstrādājumu tehnisko specifikāciju un konstrukciju, neietekmējot funkcionalitāti un kvalitāti.

## TURINYS

<b>1. ĮVADAS.....</b>	<b>49</b>
1.1 Raidės skliausteliuose .....	49
1.2 Gedimų šalinimas ir remontas.....	49
<b>2. APRAŠYMAS .....</b>	<b>49</b>
2.1 Prietaiso aprašymas – A .....	49
2.2 Valdymo skydelio aprašymas – B .....	49
2.3 Indikatorių aprašymas – C.....	49
2.4 Priedų aprašymas – D* .....	49
2.5 Pieno grafino aprašymas – E.....	50
<b>3. KAVOS APARATO PARUOŠIMAS NAUDOTI .50</b>	
<b>4. VANDENS MINKŠTINIMO FILTRAS .....</b>	<b>50</b>
4.1 Filtro keitimas .....	51
4.2 Filtro išėmimas.....	51
<b>5. VANDENS KIETUMO MATAVIMAS .....</b>	<b>52</b>
<b>6. KAVOS APARATO ĮJUNGIMAS.....</b>	<b>52</b>
<b>7. KAVOS APARATO IŠJUNGIMAS.....</b>	<b>52</b>
7.1 Išjungimas ilgesniam laikui:.....	52
<b>8. KAVOS GĖRIMŲ RUOŠIMAS .....</b>	<b>52</b>
8.1 Kavos ruošimas iš kavos pupelių .....	52
8.2 2 kavos puodelių ruošimas .....	53
8.3 Kavos ruošimas iš maltos kavos .....	53
8.4 Bendrosios rekomendacijos ruošiant gėrimus su kava.....	53
8.5 Kavos stiprumo keitimas .....	54
8.6 Skalavimas .....	54
8.7 Kaip paruošti karštesnę kavą .....	54
8.8 Kavos malūnėlio reguliavimas.....	54
8.9 Kavos kiekio puodelyje tinkinimas .....	54
<b>9. GĖRIMŲ SU PIENU PARUOŠIMAS .....</b>	<b>54</b>
9.1 Kokį pieną naudoti?.....	55
9.2 Kiek reikia pieno? .....	55
9.3 Pieno grafino pripildymas ir pritvirtinimas.....	55
9.4 Kavos stiprumo pasirinkimas arba iš anksto sumaltos kavos naudojimas .....	56
9.5 Gėrimų su pienu tiekimas.....	56
9.6 Pieno grafino valymas po kiekvieno panaudojimo.....	56
9.7 Kavos kiekio puodelyje tinkinimas .....	57
<b>10. KARŠTO VANDENS TIEKIMAS.....</b>	<b>57</b>
10.1 Karšto vandens kiekio tinkinimas .....	57
<b>11. PATARIMAI, PADĖSIANTYS TAUPYTI</b>	
<b>ENERGIJĄ .....</b>	<b>57</b>
<b>12. NUSTATYMŲ MENIU .....</b>	<b>58</b>
12.1 Gamyklinių nustatymų atkūrimas .....	60
<b>13. KAVOS APARATO VALYMAS .....</b>	<b>61</b>
<b>14. KRUOPŠTUS PIENO GRAFINO VALYMAS....</b>	<b>62</b>
<b>15. INFUZORIAUS VALYMAS.....</b>	<b>63</b>
<b>16. NUKALKINIMAS .....</b>	<b>64</b>
<b>17. LEMPUČIŲ PAAIŠKINIMAS .....</b>	<b>65</b>
<b>18. GEDIMŲ ŠALINIMAS .....</b>	<b>68</b>
<b>19. TECHNINIAI DUOMENYS .....</b>	<b>69</b>
<b>13. KAVOS APARATO VALYMAS .....</b>	<b>61</b>
<b>14. KRUOPŠTUS PIENO GRAFINO VALYMAS....</b>	<b>62</b>
<b>15. INFUZORIAUS VALYMAS.....</b>	<b>63</b>
<b>16. NUKALKINIMAS .....</b>	<b>64</b>
<b>17. LEMPUČIŲ PAAIŠKINIMAS .....</b>	<b>65</b>
<b>18. GEDIMŲ ŠALINIMAS .....</b>	<b>68</b>
<b>19. TECHNINIAI DUOMENYS .....</b>	<b>69</b>







Prieš naudodamiesi kavos aparatu pirmą kartą, perskaitykite visus saugos įspėjimus.

## 1. ĮVADAS

Skirkite šiek tiek laiko, kad perskaitytumėte šias naudojimo instrukcijas. Tai padės išvengti bet kokios rizikos ir nesugadinti prietaiso.

Dėl skydelyje esančių šviesos diodų ir indikatorių užtikrinama tinkama sąveika su kavos aparatu:

	Išjungtas	--
	Nuolat dega	Funkcija galima
	Mirksi	Funkcija vykdoma
	Greitai mirksi	Reikia vartotojo veiksmo

Tie patys simboliai naudojami ir Sparčiajame vadove, pateiktame su šiuo gaminiu.

### 1.1 Raidės skliausteliuose

Raidės skliausteliuose nurodo šio kavos aparato aprašymą 2–3 psl.

### 1.2 Gedimų šalinimas ir remontas

Kilus problemoms, pirmiausia bandykite jas pašalinti pagal informaciją, pateiktą „17. Lempučių paaikškinimas“ ir „18. Gedimų šalinimas“ skyriuose.

Jei šiuo veiksmu negalite pašalinti trikties ir jums reikia papildomos informacijos, kreipkitės į klientų aptarnavimo skyrių telefono numeriais, nurodytais interneto svetainėje delonghi.com.

Jei būtina atlikti remontą, kreipkitės tik į „De'Longhi“ klientų aptarnavimo tarnybas. Adresus galite rasti interneto svetainėje delonghi.com.

## 2. APRAŠYMAS

### 2.1 Prietaiso aprašymas – A

- A1. Kavos pupelių talpos dangtelis
- A2. Kavos malūnėlio reguliavimo rankenėlė
- A3. Kavos pupelių talpa
- A4. Maltos kavos piltuvėlis
- A5. Infuzorius dangtelis
- A6. Nuimamas infuzorius
- A7. Maitinimo laidas

- A8. Vandens talpos dangtelis
- A9. Vandens talpa
- A10. Kavos tirščių talpa
- A11. Puodelių padėklas
- A12. Surinkimo padėklo grotelės
- A13. Vandens lygio lašų surinkimo padėkle indikatorius
- A14. Lašų surinkimo padėklas
- A15. Kondensato padėklas
- A16. Reguluojamo aukščio kavos išpylimo snapeliai
- A17. Prieigos prie priedų jungties dangtelis
- A18. Puodelių lentynėlė

### 2.2 Valdymo skydelio aprašymas – B

- B1. Mygtukas „ON/Standby“ su integruotu šviesos diodu
- B2. Mygtukas „X2“ su integruotu šviesos diodu (nuspaudus ir palaikius 5 sekundes galima įeiti į nustatymų meniu)
- B3. Nukalkinimo ciklo pasirinkimo mygtukas
- B4. Valymo mygtukas (pieno grafinas) su integruotu šviesos diodu (nuspaudus ir palaikius 5 sekundes suaktyvinama rankinio skalavimo funkcija)
- B5. Stiprumo ar išankstinio malimo pasirinkimo mygtukas
- B6. Stiprumo pasirinkimo šviesos diodas
- B7. Išankstinio malimo pasirinkimo šviesos diodas
- B8. Gėrimų pasirinkimo mygtukas (\*gėrimų skaičius ir tipas skiriasi priklausomai nuo modelio)

### 2.3 Indikatorių aprašymas – C

- C1. Susidėvėjo filtras:  
Indikatorius dega nuolat: reikia pakeisti filtrą  
Indikatorius mirksi: vyksta filtro diegimo procesas
- C2. Nėra vandens:  
Indikatorius nuolat dega: talpoje (A9) trūksta vandens  
Indikatorius mirksi: talpa neįstatyta
- C3. Bendrojo pavojaus indikatorius
- C4. Tirščių talpos indikatorius:  
Indikatorius nuolat dega: tirščių talpą (A10) būtina ištuštinti  
Indikatorius mirksi: tirščių talpa neįstatyta
- C5. Nukalkinimo indikatorius:  
Indikatorius nuolat dega: kavos aparatą būtina nukalkinti  
Indikatorius mirksi: vyksta nukalkinimas

### 2.4 Priedų aprašymas – D\*

(\* kiekis ir tipas priklauso nuo modelio)

- D1. „Total Hardness Test“ (bendrojo vandens kietumo) indikacinis popierėlis
- D2. Maltos kavos samtelis
- D3. Nukalkinimo priemonė
- D4. Vandens minkštintimo filtras
- D5. Karšto vandens snapelis

## 2.5 Pieno grafino aprašymas – E

- E1. Dangtelis su pieno putų plakikliu
- E2. Pieno snapelio jungtis (nenuimama)
- E3. Pieno su puta snapelis
- E4. Pieno įsiurbimo vamzdelis
- E5. Grafino nuėmimo / grafino jungties nuėmimo mygtukas
- E6. Pieno grafino jungtis
- E7. Pieno talpa

## 3. KAVOS APARATO PARUOŠIMAS NAUDOTI

### Atkreipkite dėmesį:

- Kai naudojantės kavos aparatu pirmą kartą, karštu vandeniu praskalaukite visus nuimamus priedus, besiliečiančius su vandeniu ar pienu. Rekomenduojama išplauti pieno grafiną (E) (žr. skyrių „14. Kruopštus pieno grafino valymas“).
- Bet kokie kavos pėdsakai malūne liko po gamyklinių bandymų, atliekamų prieš pateikiant kavos aparatą prekybai. Tai įrodo, kad mes kruopščiai rūpinamės produktu.
- Kai pirmą kartą naudojantės kavos aparatu, vandens kontūras būna tuščias, todėl kavos aparatas gali veikti labai garsiai. Kontūriui užsipildant, kavos aparatas ima veikti tyliau.
- Pirmą kartą įjungdami kavos aparatą įsitikinkite, kad yra uždėtas vandens snapelis (D5).

1. Prijunkite prietaisą prie maitinimo tinklo (1 pav.).

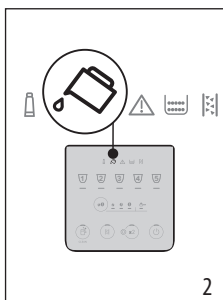
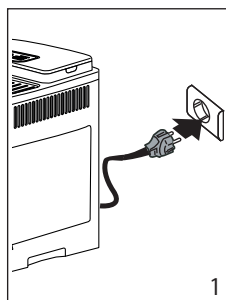

2. Indikatorius  (C2) užsidegs valdymo skydelyje (B) (2 pav.): išimkite vandens talpą (A9) (3 pav.), įpilkite šviežio geriamojo vandens iki MAX žymos (4 pav.) ir įstatykite atgal į kavos aparatą.

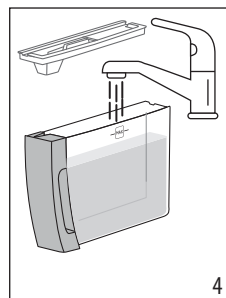
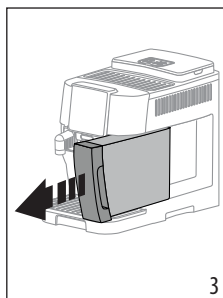

3. Šviesos diodas  x2 (B2) valdymo skydelyje greitai mirksės.
4. Padėkite talpą po kavos snapeliu (A16) ir vandens snapeliu (D5) (5 pav.).

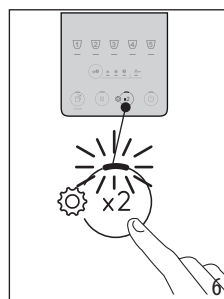
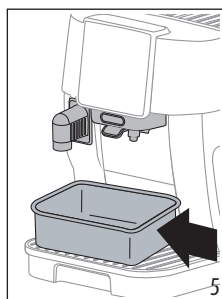

5. Paspauskite  x2 mygtuką (6 pav.): vanduo pamažu užpildys vidinius vandens kontūrus, ir iš vandens snapelio ims tekėti karštas vanduo.
6. Srovė bus nutraukta, o po kelių sekundžių iš kavos snapelio ištėkės vanduo.

Kai vandens srovė visiškai sustoja, kavos aparatu galima naudotis.

### Atkreipkite dėmesį:

- Pirmą kartą naudojantis kavos aparatu reikės paruošti 4–5 kapučino porcijas, kol gėrimas puodelyje taps reikiamo skonio.
- Rekomenduojama iš karto sumontuoti tiekiamą vandens filtrą. Po dviejų mėnesių (žr. datos indikatorius) arba po 3 savaičių, jei kavos aparatu nebuvo naudojamas, filtrą reikia pakeisti arba išimti, net jei įspėjamasis indikatorius (C1) nedega.
- Kuo greičiau nustatykite tinkamą vandens kietumą (žr. skyrių „5. Vandens kietumo matavimas“).

## 4. VANDENS MINKŠTINIMO FILTRAS

Norėdami užtikrinti nenutrūkstamą kavos aparato darbą, naudokite „De'Longhi“ vandens minkštinimo filtrą.

Norėdami gauti daugiau informacijos, apsilankykite interneto svetainėje delonghi.com.

 WaterFilter EAN kodas: 8004399327252

Tinkamai naudokite filtrą pagal pateiktas instrukcijas.

1. Išimkite filtrą (D4) iš pakuotės ir pasukite datos indikatorių, kad būtų matomi kiti du mėnesiai (7 pav.);

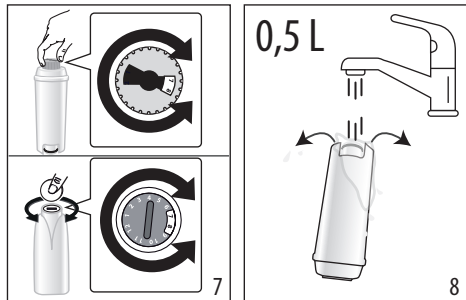

2. Filtrui suaktyvinti leiskite geriamąjį vandenį pro angą filtro centre, kol vanduo pradės tekėti pro angas šonuose (ilgiau kaip vieną minutę) (8 pav.);
3. Ištraukite vandens talpą (A9) iš kavos aparato (4 pav.) ir įpilkite į ją šviežio geriamojo vandens. Įstatykite filtrą į vandens talpą, panardinkite 10 sek., šiek tiek pakreipkite ir paspauskite, kad pašalintų oro burbuliukai (9 pav.);

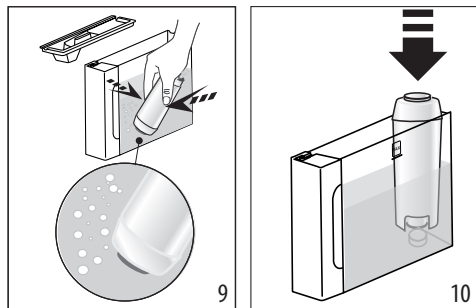

4. Įstatykite filtrą į jo korpusą ir paspauskite iki pat galo (10 pav.);
5. Uždarykite talpą dangteliu (A8) ir įdėkite atgal į kavos aparatą;
6. Jei dar neįstatytas, sumontuokite vandens snapelį (D5).
7. Padėkite mažiausiai 0,5 l tūrio tuščią talpą po karšto vandens snapeliu (5 pav.).
8. Filtrui sumontuoti žr. instrukcijas skyriuje „12. Nustatymų meniu“;
9. Valdymo skydelyje nuolat mirksi filtro indikatorius lemputė (C1) ir greitai mirksi mygtuko (B4), raginančio išvalyti grafino / atlikti rankinį skalavimą, šviesos diodas;

10. Paspauskite grafino valymo / rankinio skalavimo mygtuką (11 pav.);

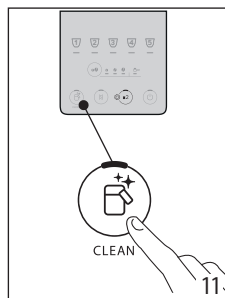

11. Kavos aparatas pradeda tiekti karštą vandenį ir automatiškai sustoja.
12. Kai srovė sustoja, filtro indikatorius lemputė užgęsta: dabar filtras yra aktyvus, ir kavos aparatu galima naudotis.

#### **Atkreipkite dėmesį:**

- Jei mygtuko  (B4) šviesos diodas mirksi greitai, nspauskite mygtuką. Kavos aparato vidiniai kontūrai palaipsniui prisipildys vandens, o susiformavę oro burbuliukai pašalinami, todėl bus galima atlikti tolesnius veiksmus.
- Sumontavus, gėrimų šviesos diodai ims mirksėti. Tai reiškia, kad kavos aparatas šyla ir greitai bus paruoštas naudoti įprastai.

#### **4.1 Filtro keitimas**

Pakeiskite filtrą (D4) užsidegus  indikatoriumi (C1).

1. Išimkite vandens talpą (A9) ir susidėvėjusį filtrą;
2. Filtrui suaktyvinti vadovaukitės instrukcijomis, nurodytomis ankstesniame skyriuje.
3. Kavos aparatui nustatyti žr. instrukcijas skyriuje „12. Nustatymų meniu“ ir pakartokite ankstesnio skyriaus 9–12 žingsnius.

#### **Atkreipkite dėmesį:**

Po dviejų mėnesių (žr. datos indikatorių) arba po 3 savaičių, jei kavos aparatu nebuvo naudojama, filtrą reikia pakeisti arba išimti, net jei dar nerodomas perspėjimo pranešimas.

#### **4.2 Filtro išėmimas**

Jei kavos aparatą ketinama naudoti be filtro (D4), jo pašalinimas turi būti pažymėtas mašinos nustatymuose.

1. Išimkite vandens talpą (A9) ir susidėvėjusį filtrą;
2. Norėdami atitinkamai nustatyti kavos aparatą, žr. instrukcijas skyriuje „12. Nustatymų meniu“.

#### **Atkreipkite dėmesį:**



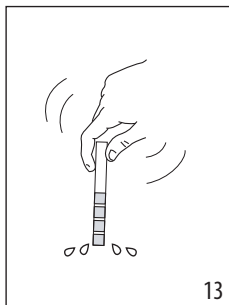
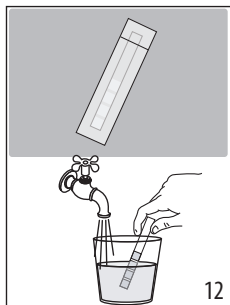

Po dviejų mėnesių (žr. datos indikatorių) arba po 3 savaičių, jei kavos aparatu nebuvo naudojama, filtrą reikia pakeisti arba išimti, net jei dar nerodomas perspėjimo pranešimas.

## 5. VANDENS KIETUMO MATAVIMAS

Kuo skubiau nustačius vandens kietumą, kavos aparatas gali optimizuoti nukalkinimo dažnumą. Tai reiškia, kad nukalkinimo indikatorius  (C5) užsidegs tada, kai tai bus būtina atsižvelgiant į faktinį vietos vandens kietumą. Atlikite šiuos veiksmus:



1. Kai indikacinio popieriaus juostelė „Total hardness test“ (D1) teikiama kartu su konkretaus modelio kavos aparatu, išimkite ją iš pakuotės.
2. Vienai sekunde įmerkite juostelę (12 pav.) į stiklinę vandens.
3. Išimkite juostelę iš vandens ir lengvai pakratykite (13 pav.). Po minutės susidaro 1, 2, 3 ar 4 raudoni kvadratai (priklausomai nuo vandens kietumo). Kiekvienas kvadratas atitinka vieną lygį.

Bendrojo vandens kietumo nustatymas	Kietumas
	1 Žemas
	2 Vidutiniškai iškepęs
	3 Vidutinis / aukštas
	4 Aukštas

Norėdami atitinkamai nustatyti kavos aparatą, žr. instrukcijas skyriuje „12. Nustatymų meniu“.

## 6. KAVOS APARATO ĮJUNGIMAS

### Pavojus nusiplikyti!

Vykstant skalavimo ciklui iš kavos išleidimo snapelių (A16) laša nedidelis karšto vandens kiekis. Venkite sąlyčio su vandens purslais. Tam, kad netektų dažnai ištuštinti lašų surinkimo padėklo (A14), padėkite talpą, kurią naudojate skalavimo vandeniui surinkti, po snapeliais.

- Kavos aparatui įjungti paspauskite  mygtuką (B1): įsijungia įjungimo mygtuko šviesos diodas, valdymo sky-

delyje (B) mirksi gėrimų šviesos diodai. Tai rodo, kad kavos aparatas šyla.

Šiuo etapu kavos aparatas atlieka skalavimo ciklą. Cirkuliuojantis karštas vanduo šildo ne tik šildytuvą, bet ir vidinius kontūrus.

Kavos aparatą galima naudoti, kai gėrimų ir stiprumo šviesos diodai nuolat dega.

## 7. KAVOS APARATO IŠJUNGIMAS

Kaskart išjungus aparatą, kuriuo buvo ruošiama kava, jis automatiškai atlieka skalavimo ciklą.

### Pavojus nusiplikyti!

Vykstant skalavimo ciklui iš kavos išleidimo snapelių (A16) laša nedidelis karšto vandens kiekis. Venkite sąlyčio su vandens purslais. Tam, kad netektų dažnai ištuštinti lašų surinkimo padėklo (A14), padėkite talpą, kurią naudojate skalavimo vandeniui surinkti, po snapeliais.

- Kavos aparatui išjungti paspauskite  mygtuką (B1);
- dabar ima mirksėti gėrimų indikatorius šviesos diodai valdymo skydelyje: kavos aparatas atlieka skalavimo ciklą, jei jis buvo numatytas, ir išsijungia (veikia budėjimo režimu).

### 7.1 Išjungimas ilgesniam laikui:

Jei kavos aparatą nebus naudojamas ilgesnį laiką (pvz., per atostogas, išvykus), atlikite šiuos veiksmus:

- išjunkite aparatą, paspausdami  mygtuką (B1);
- ištuštinkite ir išvalykite tirščių talpą (A10) ir vandens talpą (A9);
- ištraukite maitinimo laidą (A7) iš elektros lizdo.

### Atkreipkite dėmesį:

Vėl įjungdami kavos aparatą pripildykite vandens talpą ir, prieš ruošdami bet kokį gėrimą, atlikite 3 skalavimo ciklus, kaip nurodyta skyriuje „8.6 Skalavimas s“

## 8. KAVOS GĖRIMŲ RUOŠIMAS

### 8.1 Kavos ruošimas iš kavos pupelių



#### Svarbu!

Nenaudokite žalių, karamelizuotų ar cukruotų kavos pupelių, nes jos gali prikibti prie kavos malūnelio ir jį sugadinti.

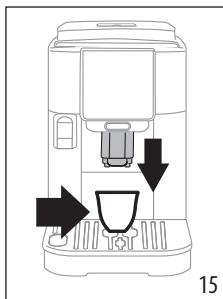
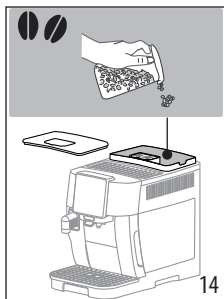
1. Įberkite į talpą (A3) kavos pupelių (14 pav.);





2. Padėkite puodelį po kavos snapeliais (A16) (15 pav.);
3. Nuleiskite kavos išpylimo snapelius kuo arčiau puodelio: tokiu būdu kava bus tirštesnė (15 pav.);
4. Pasirinkite pageidaujimą gėrimą;

Gėrimas (*)	Numatyta- sis kiekis (ml)	Programuoja- mas kiekis (ml)
 Espresso	40	nuo ≈20 iki ≈180
 Coffee	180	nuo ≈100 iki ≈240
 Doppio +	120	nuo ≈80 iki ≈180

(\*) Gėrimų kiekis ir tipas priklauso nuo modelio.

5. Kava pradeda ruošti. Valdymo skydelyje (B) mirksi šviesos diodas, atitinkantis pasirinktą gėrimą.

## 8.2 2 kavos puodelių ruošimas

1. Padėkite puodelius po kavos snapeliais (A16);
2. Nuleiskite kavos snapelius kuo arčiau puodelių: tokiu būdu kava bus tirštesnė;
3. Paspauskite  mygtuką (B2): užsidega atitinkamas šviesos diodas;
4. Paspauskite  mygtuką (B8);
5. Kava pradeda ruošti. Valdymo skydelyje (B) mirksi šviesos diodas, atitinkantis espreso mygtuką.

## 8.3 Kavos ruošimas iš maltos kavos



### Svarbu!

- Niekada nepilkite maltos kavos, kai kavos aparatas yra išjungtas, nes ji gali prasiskverbti į kavos aparato vidų ir jį užteršti. Taip galite sugadinti kavos aparatą.
- Niekada nenaudokite daugiau nei 1 nugriebto samtelio (D2), nes galite užteršti kavos aparatą ar užkimšti piltuvėlį (A4).



### Atkreipkite dėmesį:

Kai kava ruošama iš maltos kavos, vienu metu galima paruošti tik 1 kavos puodelį.

1. Kelis kartus paspauskite  mygtuką (B5), kol užsidegs šviesos diodas  (B7).
2. Įsitikinkite, kad piltuvėlis yra neužsikimšęs, tada pridėkite vieną nugriebtą maltos kavos samtelį (16 pav.).

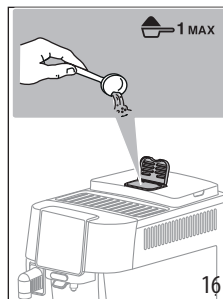

3. Padėkite puodelį po kavos snapeliais (A16) (15 pav.);
4. Pasirinkite pageidaujimą gėrimą (B8);
5. Kava pradeda ruošti. Valdymo skydelyje (B) mirksi šviesos diodas, atitinkantis pasirinktą gėrimą.

### Svarbu!

- Neįmanoma paruošti kavos  „Doppio+“ iš maltos kavos.

## 8.4 Bendrosios rekomendacijos ruošiant gėrimus su kava





- Prietaisui veikiant valdymo skydelyje (B) gali būti matomos indikatoriaus lempuutės. Jų reikšmės nurodytos skyriuje „17. Lempučių paaiškinimas“.
- Karštesnei kavai paruošti žr. skyrių „8.7 Kaip paruošti karštesnę kavą“.
- Jei kava teka po lašą, yra per silpna, per skysta ar per šalta, žr. patarimus, nurodytus skyriuje „18. Gedimų šalinimas“.
- Norėdami pakeisti gėrimus pagal savo skonį, skaitykite skyrius „8.5 Kavos stiprumo keitimas“ ir „8.9 Kavos kiekio puodelyje tinkinimas“.

### Atkreipkite dėmesį:

Kai kavos aparatas veikia energijos taupymo režimu, prieš patiekiant pirmą kavos puodelį gali praėti keletas sekundžių, nes kavos aparatas turi sušilti iš naujo.

## 8.5 Kavos stiprumo keitimas

1. Kelis kartus spauskite  mygtuką (B5), kol užsidegs šviesos diodai, atitinkantys norimą stiprumą (B6):

	
	„Mild“ (švelnus)
	„Medium“ (vidutinis)
	„Strong“ (stiprus)

2. Pasirinkite norimą kavos gėrimą.

### Atkreipkite dėmesį:

- Ruošiant kavą kitą kartą kavos aparatas pasiūlys paskutinį pasirinktą stiprumą.
- Nutrūkus maitinimui, kavos aparatas grįš prie numatytosios reikšmės (vidutinis).

## 8.6 Skalavimas

Naudojantis šia funkcija karštas vanduo gali tekėti iš kavos snapelių, kad išvalytų ir pašildytų kavos aparato vidinį kontūrą.

1. Išdėstykite bent 100 ml tūrio talpą po kavos snapeliais (A16) (5 pav.).
2. Paspauskite  mygtuką (B4) ir palaikykite jį nuspaustą bent 5 sekundes: ciklas prasidės ir baigsis automatiškai (norėdami nutraukti ciklą greičiau, dar kartą paspauskite tą patį mygtuką).

### Atkreipkite dėmesį:

- Vėl įjungiant kavos aparatą, kuriuo nebuvo naudojamas ilgiau kaip 3–4 dienas, primygtinai rekomenduojame prieš ruošiant gėrimus atlikti 2–3 skalavimo ciklus;
- Dažniausiai atlikus skalavimo ciklą tirščių talpoje (A10) būna vandens.

## 8.7 Kaip paruošti karštesnę kavą

Karštesnei kavai pagaminti atlikite šiuos veiksmus:

- atlikite skalavimo ciklą (žr. skyrių „8.6 Skalavimas “);
- pašildykite puodelius pasinaudodami karšto vandens funkcija;
- nustatykite aukštesnę kavos temperatūrą meniu (žr. skyrių „12. Nustatymų meniu“).

## 8.8 Kavos malūnėlio reguliavimas

Kavos malūnėlis gamykloje sureguliuotas tinkamai malti kavą, todėl jo reguliuoti nereikia (bent iš pradžių).

### Atkreipkite dėmesį:

Reguliatorių galite sukti tik tada, kai veikia kavos malūnėlis, t. y. pradiniu kavos ruošos etapu.

Norėdami sureguliuoti veikiant kavos malūnėliui pasukite rankenėlę (A2) taip, kaip parodyta toliau:

Jei kava teka per lėtai arba iš viso neteka.  Šios korekcijos poveikį pastebėsite paruošę bent 2 puodelius kavos.	Pasukite per vieną spragtelėjimą link skaičiaus „7“ 
Kad kava būtų sodresnė ir tirštesnė  Šios korekcijos poveikį pastebėsite paruošę bent 2 puodelius kavos.	Pasukite per vieną spragtelėjimą link skaičiaus „1“ 

### Atkreipkite dėmesį:

- Norėdami nutraukti tiekimą, paspauskite bet kurį gėrimo pasirinkimo mygtuką.
- Jei kavos aparatui baigus ruošti kavą, norite padidinti kavos kiekį puodelyje, tiesiog nuspauskite ir palaikykite kavos gėrimo pasirinkimo mygtuką (3 sekundes). Šviesos diodai greitai mirksės.

## 8.9 Kavos kiekio puodelyje tinkinimas

1. Paspauskite mygtuką, atitinkantį programuojamą gėrimą, ir palaikykite keletą sekundžių: atitinkamam šviesos diodui pradėjus greitai mirksėti, kavos aparatas veikia programavimo režimu. Gėrimas pradedamas ruošti.
2. Kai puodelis pripildomas iki norimo lygio, dar kartą paspauskite mygtuką: tiekimas nutraukiamas, ir kiekis išsaugomas.

### Atkreipkite dėmesį:

Norėdami atšaukti dabartinę programą, spustelėkite mygtuką, atitinkantį kitą gėrimą.

## 9. GĖRIMŲ SU PIENU PARUOŠIMAS

### Atkreipkite dėmesį:

- Prieš naudodami grafiną, patikrinkite, ar visos sudedamosios dalys buvo išvalytos ir sumontuotos taip, kaip aprašyta skyriuje „14. Kruopštus pieno grafino valymas“

- Tam, kad nebūtų per daug pieno putų arba didelių burbulų, visada valykite pieno talpos dangtelį (E1) ir grafino jungtį (E6), kaip aprašyta skyriuose „9.6 Pieno grafino valymas po kiekvieno panaudojimo“ ir „14. Kruopštus pieno grafino valymas“.

### 9.1 Kokį pieną naudoti?

Pieno kokybę priklausys nuo:

- gyvulinės kilmės pieno ar augalinės kilmės gėrimo temperatūros (geriausiems rezultatams pasiekti visada naudokite šaldytuvo temperatūros pieną arba augalinės kilmės gėrimą, 5 °C);
- pieno ar augalinės kilmės gėrimo tipo;
- naudojamo prekių ženklo;
- ingredientų ir maistinės vertės.

LatteCrema HOT	
Karvės pienas	
Nenugriebtas (riebalų > 3,5 %)	
Pusiau nugriebtas (riebalų tarp 1,5 ir 1,8 %)	✓
Nugriebtas (riebalų < 0,5 %)	
Augalinės kilmės gėrimai	
Sojos	✓
Migdolų	✓
Avižų	✓

#### Atkreipkite dėmesį:

Norėdami pasiekti geriausių rezultatų naudodami augalinės kilmės gėrimus, rinkitės šių gaminių „Barista“ variantus putų kokybei užtikrinti.

### 9.2 Kiek reikia pieno?

Ant pieno talpos (E7) yra matavimo skalė (17 pav.), kuri padeda užtikrinti, kad ruošiant gėrimą būtų pilamas tikslus pieno kiekis.

Tarpinės žymos atitinka ≈ 20 ml.

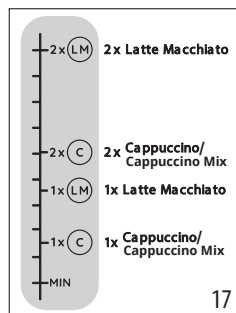

#### Atkreipkite dėmesį:

- Atsižvelgiant į naudojamo pieno rūšį ir temperatūrą, gėrimo receptas gali siek tiek skirtis.
- Jei pieno grafine nėra pakankamai pieno, iš pieno snapelio veršis sausi garai.

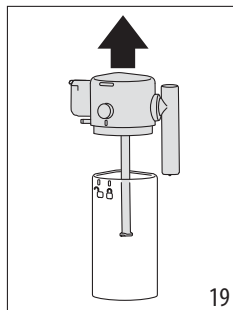
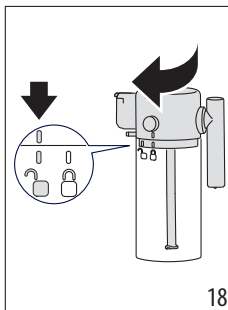

### 9.3 Pieno grafino pripildymas ir pritvirtinimas

- Atlaisvinkite dangtelį (E1), pasukdami jį pagal laikrodžio rodyklę: žyma ant dangtelio turi susilygiuoti su simboliu  (18 pav.);
- Kilstelėkite dangtelį (19 pav.)

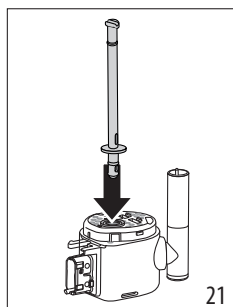
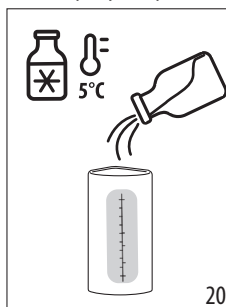

- Įpilkite į pieno talpą (E7) tinkamą pieno kiekį (17 ir 20 pav.);
- Įsitikinkite, kad pieno įsiurbimo vamzdelis (E4) yra tinkamai pritvirtintas prie lizdo, esančio apatinėje pieno grafino pusėje (21 pav.);



- Uždarykite grafiną: uždėkite dangtelį (žyma ant dangtelio turi susilygiuoti su simboliu ) , tada pasukite link simbolio  , kol užfiksuosite (22 pav.);
- Nuleiskite dangtelį ir pritvirtinkite grafiną prie jungties, pastumdami jį iki galo (23 pav.). Prietaisas supypsi (jei jungta pyptelėjimo funkcija);

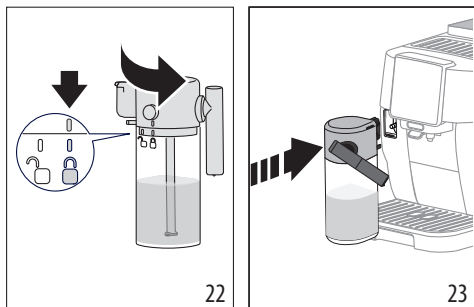

#### 9.4 Kavos stiprumo pasirinkimas arba iš anksto sumaltos kavos naudojimas

Paruošus pieno grafiną, prieš pasirenkant norimą gėrimą su pienu galima nustatyti kavos stiprumą, kaip aprašyta skyriuje „8.5 Kavos stiprumo keitimas“, arba pasirinkti iš anksto sumaltą kavą ir tuomet įdėti vieną kavos samtelį, kaip nurodyta skyriuje „8.3 Preparazione del caffè utilizzando il caffè pre-macinato“.

#### 9.5 Gėrimų su pienu tiekimas

- Po kavos snapeliais (A16) ir pieno su puta snapeliu (E3) (24 pav.) išdėstykite tinkamo dydžio puodelį.
- Valdymo skydelyje pasirinkite gėrimą su pienu

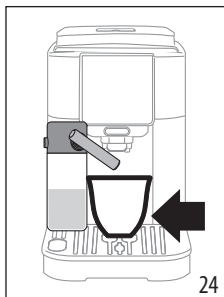



#### Atkreipkite dėmesį:

Jei suaktyvintas režimas „Energy Saving“ (energijos taupymas) (žr. skyrių „12. Nustatymų meniu“), gėrimas gali pradėti tekėti tik po kelių sekundžių.

#### 9.6 Pieno grafino valymas po kiekvieno panaudojimo

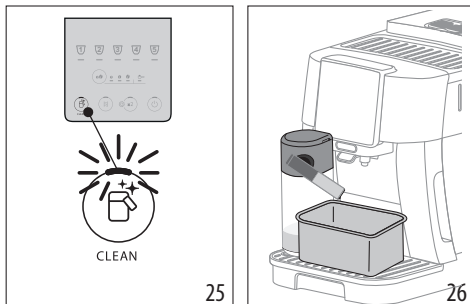
Kaskart paruošus gėrimą su pienu, valdymo skydelyje (B4) mirksės su mygtuku  susietas šviesos diodas (25 pav.).



- Palikite pieno grafiną kavos aparate (pieno talpos ištuštinti nereikia);
- Padėkite puodelį ar kitą indą po pieno snapeliu (26 pav.);
- Paspauskite mygtuką  : iš pieno snapelio ims tekėti karštas vanduo ir veržtis garai. Valymas sustoja automatiškai.
- Paspauskite atleidimo mygtuką (E5) ant dangtelio (E1) ir patraukite pieno grafiną, kad jį išimtumėte (27 pav.).

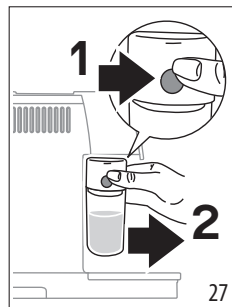

#### Kai iš eilės ruošiami įvairūs gėrimai:

- Paruošę paskutinį gėrimą, išvalykite pieno grafiną.

#### Paruošus daug gėrimų, pieno grafinas būna tuščias arba jame likusio pieno nepakanka kitiems gėrimams ruošti

- Atlikę valymo žingsnį mygtuku  , išrinkite pieno grafiną ir išvalykite visas jo sudedamąsias dalis, kaip aprašyta skyriuje „14. Kruopštus pieno grafino valymas“.

#### Paruošus daug gėrimų, pieno grafine lieka pakankamai pieno kitiems gėrimams ruošti

- Atlikę valymo žingsnį mygtuku  , išrinkite pieno grafiną ir pastatykite jį į šaldytuvą. Grafiną su pienu šaldytuve galima laikyti ne ilgiau kaip 2 dienas. Praėjus šiam laikui,



visas sudedamąsias dalis reikia išvalyti, kaip aprašyta skyriuje „14. Kruopštus pieno grafino valymas“.

#### Svarbu:

Jei pieno grafinas buvo išimtas iš šaldytuvo ilgiau nei **30 minučių**, išrinkite ir išvalykite visas sudedamąsias dalis, kaip aprašyta skyriuje „14. Kruopštus pieno grafino valymas“.

#### Paruošus gėrimus su pienu – bendrosios pastabos:

- Tam tikrais atvejais prieš atliekant valymo operaciją kavos aparatas turi įkaisti.
- Palaukite, kol valymas bus baigtas. Funkcija nutraukiama automatiškai, jos negalima stabdyti vykdymo metu.

### 9.7 Kavos kiekio puodelyje tinkinimas

1. Paspauskite ir kelias sekundes palaikykite mygtuką, atitinkantį programuojamą gėrimą su pienu. Greitai mirksinti lemputė rodo, kad programavimo meniu yra aktyvus. Bus pradėtas tiekti pirmasis ingredientas;
2. Kai puodelis bus pripildytas iki norimo lygio, paspauskite gėrimo mygtuką antrą kartą: pirmojo ingrediento tiekimas bus sustabdytas, ir bus pradėtas tiekti antrasis ingredientas;
3. Kai puodelis pripildomas iki norimo lygio, dar kartą paspauskite mygtuką: tiekimas nutraukiamas, ir kiekis išsaugomas.

#### Atkreipkite dėmesį!

- Norėdami atsaukti dabartinę programą, spustelėkite mygtuką, atitinkantį kitą gėrimą.



## 10. KARŠTO VANDENS TIEKIMAS

### Pavojus nusiplikyti!

Niekada nepalikite kavos aparato neprižiūrimo, kai iš jo teka karštas vanduo.

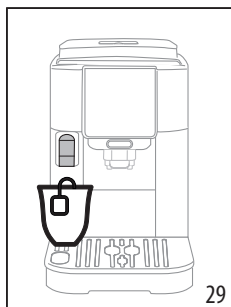
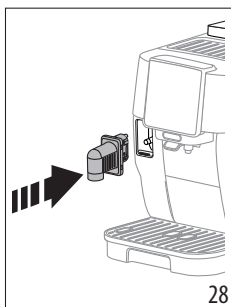
1. Nulėiskite dangtelį ir pritvirtinkite karšto vandens snapelį (28 pav.).





2. Padėkite talpą po karšto vandens snapeliu (29 pav.) (kuo arčiau, kad neapsitaškytumėte).
3. Paspauskite karšto vandens mygtuką .
4. Tiekimas bus sustabdytas automatiškai. Norėdami nutraukti tiekimą greičiau, dar kartą spustelėkite mygtuką .

#### Atkreipkite dėmesį:

Kai kavos aparatas veikia energijos taupymo režimu, prieš patiekiant karštą vandenį gali praėti keletas sekundžių, nes kavos aparatas turi įkaisti.

### 10.1 Karšto vandens kiekio tinkinimas

1. Nuspauskite ir kelias sekundes palaikykite karšto vandens mygtuką : greitai mirksinti lemputė rodo, kad programavimo meniu yra aktyvus. Gėrimas pradedamas ruošti.
2. Kai puodelis pripildomas iki norimo lygio, dar kartą paspauskite mygtuką: tiekimas nutraukiamas, ir kiekis išsaugomas.

	Numatytoji reikšmė (ml)	Programuojamas kiekis (ml)
 Hot water	250	nuo ≈20 iki ≈420

#### Atkreipkite dėmesį!

Norėdami atsaukti dabartinę programą, spustelėkite mygtuką, atitinkantį bet kurį kitą gėrimą

## 11. PATARIMAI, PADĖSIANTYS TAUPYTI ENERGIJĄ

- Kad sumažintumėte suvartojamos energijos kiekį, ištraukite pieno grafiną po to, kai buvo patiektas vienas ar daugiau gėrimų;
- Užprogramuokite automatinio išsijungimo po 15 min. funkciją (žr. „12. Nustatymų meniu“).
- Įjunkite energijos taupymo režimą (žr. „12. Nustatymų meniu“).
- Visada atlikite nukalkinimo ciklą, kai tai yra nurodoma kavos aparato ekrane.





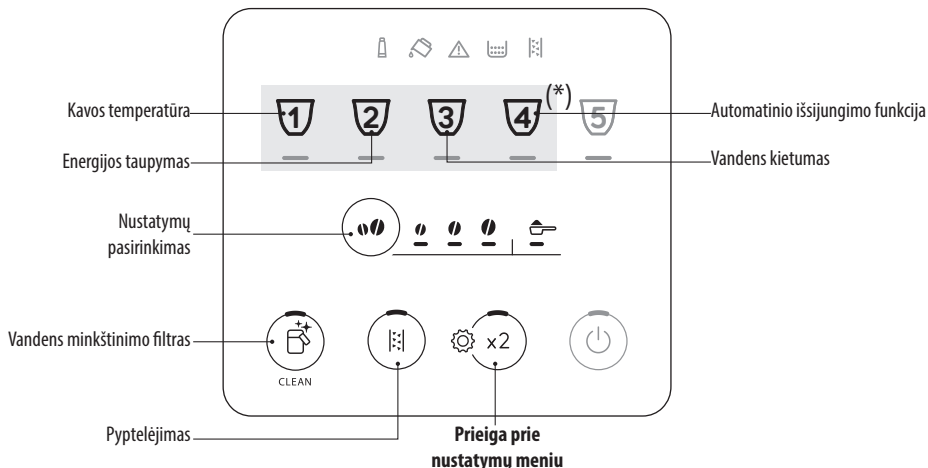





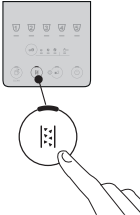



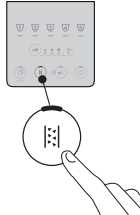
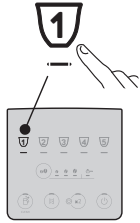



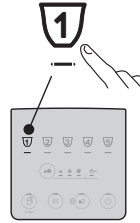

## 12. NUSTATYMŲ MENIU

Menui mygtukais, kurie lieka aktyvūs, galima pasirinkti atitinkamas funkcijas:

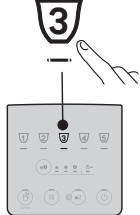





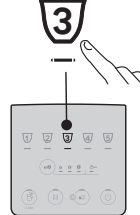

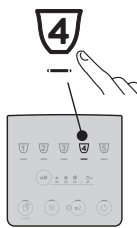

(\*) Gėrimai skiriasi priklausomai nuo modelio

1. Įeikite į meniu:			
<p>x 5 sec</p>		<p>Nuspauskite ir palaikykite mygtuką  nuspaustą kelias sekundes: užsideds nustatymams parinkti naudojami mygtukai. Tada nuspauskite mygtuką, atitinkantį keistiną nustatymą.</p>	
2. Pakeiskite kavos aparato nustatymus:			
<p><b>Vandens minkštinimo filtras</b></p>	<p><b>Kelias kartus spauskite stiprumo mygtuką, kol užsideds šviesos diodai, atitinkantys norimą stiprumą</b></p>	<p><b>FILTRAS SUMONTUOTAS</b></p> <p>(žr. „4. Vandens minkštinimo filtras“ ir „4.1 Filto keitimas“)</p>	<p><b>Patvirtinkite pasirinkimą</b></p>
		<p><b>FILTRAS IŠIMTAS</b></p> <p>(žr. „4.2 Filto išėmimas“)</p>	
➔			

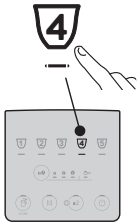

<p><b>Pyptelėjimas</b></p> 	<p><b>Kelis kartus spauskite stiprumo mygtuką, kol užsidegs šviesos diodai, atitinkantys norimą stiprumą</b></p> 	<p><b>IJUNGTA</b></p>  <p><b>IŠJUNGTA</b></p> 	<p><b>Patvirtinkite pasirinkimą</b></p> 
<p><b>Kavos temperatūra</b></p> 	<p><b>Kelis kartus spauskite stiprumo mygtuką, kol užsidegs šviesos diodai, atitinkantys norimą stiprumą</b></p> 	<p><b>„LOW“ (ŽEMA)</b></p>  <p><b>„MEDIUM“ (VIDUTINĖ)</b></p>  <p><b>„HIGH“ (AUKŠTA)</b></p> 	<p><b>Patvirtinkite pasirinkimą</b></p> 
<p><b>Energijos taupymas</b></p> 	<p><b>Kelis kartus spauskite stiprumo mygtuką, kol užsidegs šviesos diodai, atitinkantys norimą stiprumą</b></p> 	<p><b>IJUNGTA</b></p>  <p><b>IŠJUNGTA</b></p> 	<p><b>Patvirtinkite pasirinkimą</b></p> 
<p><b>Vandens kietumas</b></p> 	<p><b>Kelis kartus spauskite stiprumo mygtuką, kol užsidegs šviesos diodas, atitinkantys norimą lygį</b></p> 	<p><b>1 LYGIS</b></p>  <p><b>2 LYGIS</b></p>  <p><b>3 LYGIS</b></p>  <p><b>4 LYGIS</b></p> 	<p><b>Patvirtinkite pasirinkimą</b></p> 

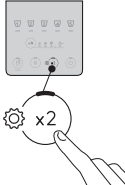

<p><b>Automatinio išsijungimo funkcija</b></p> 	<p><b>Kelias kartus spauskite stiprumo mygtuką, kol užsidegs šviesos diodas, atitinkantis norimą laiką nustatymą</b></p> 	<p><b>15 MIN.</b></p>  <p><b>30 MIN.</b></p>  <p><b>1 VAL.</b></p>  <p><b>3 VAL.</b></p> 	<p><b>Patvirtinkite pasirinkimą</b></p> 
--	--	--	---

<p><b>3. Išėikite iš meniu:</b></p>	
	<p>Nuspauskite mygtuką  <b>x2</b> : Kavos aparatas vėl parengtas naudoti.</p> <p><b>Atkreipkite dėmesį!</b> Po 30 sekundžių, jei mygtukas nebuvo nuspaustas, kavos aparatas išeina iš nustatymų meniu automatiškai.</p>

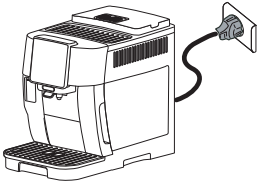
## 12.1 Gamyklinių nustatymų atkūrimas

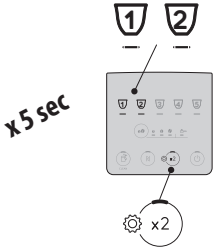
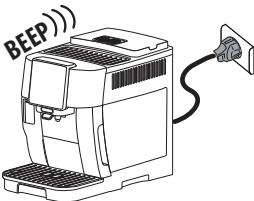



<p>Išsitikinkite, kad kavos aparatas veikia budėjimo režimu (išjungtas, tačiau prijungtas prie maitinimo šaltinio).</p>	
<p>Paspauskite gėrimų mygtukus <b>1, 2</b> ir  <b>x2</b> ir palaikykite 5 sekundes: bus atkurtos visų nustatymų ir gėrimų kiekių numatytosios gamyklinės reikšmės.</p>	
<p>Kavos aparatas ilgai supypsi, Pasigirsta ilgas sumirksi visi indikatoriai. Dabar numatytosios reikšmės yra atkurtos</p>	

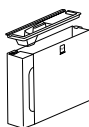
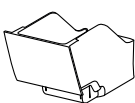

### 13. KAVOS APARATO VALYMAS

#### Svarbu!

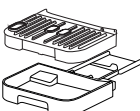
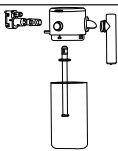
- Nevalykite kavos aparato tirpikliais, agresyviais valikliais ir alkoholiu. „De'Longhi“ automatizuotiems kavos aparatams valyti nereikalingi jokie cheminiai priedai.
- Nevalykite nuosėdų ir kavos likučių metaliniais objektais, nes jais galite subraižyti metalinius ar plastikinius paviršius.

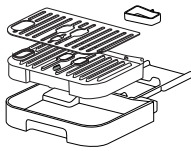

					
 50 °C	×	×	×	✓	✓
	✓	✓	✓	✓	✓

Dalis	Dažnis	Procedūra
Tirščių talpa 	Kai  indikatorius <b>užsidega</b> , būtina ištuštinti tirščių talpą: kavos aparatas negali ruošti kavos.	<ul style="list-style-type: none"> <li>• Išimkite lašų surinkimo padėklą, ištuštinkite ir išvalykite jį.</li> <li>• Išpilkite tirščius iš tirščių talpos ir kruopščiai ją išvalykite, kad ant dugno neliktų jokių likučių.</li> <li>• Patikrinkite raudonos spalvos kondensato padėklą, ir, jei jis pilnas, ištuštinkite jį.</li> </ul>
	Kol neišvalysite kavos tirščių talpos, negalėsite paruošti kavos. Kavos aparatas rodyse pranešimą, nurodantį, kad paruošus kavą pirmą kartą, po 72 val. būtina išvalyti tirščių talpą, net jei talpa dar nėra prisipildžiusi (kad 72 val. būtų apskaičiuotos teisingai, niekada neatjunkite kavos aparato nuo maitinimo tinklo).	
Lašų surinkimo padėklo dalys 	Lašų padėklas turi lygio indikatorius (raudoną), rodantį esamą vandens lygį. Prieš indikatoriumi išsikišant iš puodelių padėklo, lašų surinkimo padėklas turi būti ištuštintas ir nuvalytas.	<ul style="list-style-type: none"> <li>• Išimkite lašų surinkimo padėklą ir kavos tirščių talpą;</li> <li>• Išimkite puodelių padėklą ir lašų surinkimo padėklo grotelės, ištuštinkite lašų surinkimo padėklą ir tirščių talpą ir išplaukite visas dalis;</li> <li>• Patikrinkite raudoną kondensato padėklą ir, jei jis pilnas, ištuštinkite jį;</li> <li>• Įstatykite atgal lašų surinkimo padėklą su grotelėmis ir tirščių talpą.</li> </ul> Išimant lašų surinkimo padėklą tirščių talpa visada taip pat turi būti išvalyta, net jei joje yra visai nedaug kavos tirščių.

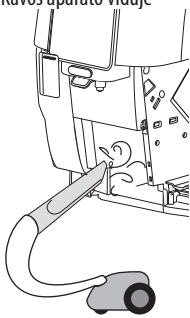
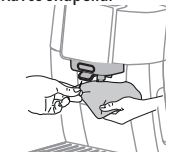

Dalis	Dažnis	Procedūra
Kavos aparato viduje 	Reguliariai (kartą per mėnesį) tikrinkite, ar kavos aparato vidus nėra purvinas (tam ištraukite lašų surinkimo padėklą).	Išjunkite kavos aparatą ir atjunkite jį nuo maitinimo šaltinio. Niekada nenardinkite kavos aparato į vandenį. <ul style="list-style-type: none"> <li>Pašalinkite kavos nuosėdas šepetėliu ir kempinėle;</li> <li>Pašalinkite visus likučius dulkių siurbliu.</li> </ul>
Kavos snapeliai 	Reguliariai (kartą per mėnesį) valykite kavos snapelius	<ul style="list-style-type: none"> <li>Reguliariai valykite kavos snapelius kempinėle ar šluoste.</li> <li>Įsitikinkite, kad kavos snapelio angos yra neužsikimšusios. Jei reikia, pašalinkite kavos nuosėdas dantų krapštuku.</li> </ul>

## 14. KRUOPŠTUS PIENO GRAFINO VALYMAS

### LABAI SVARBU

Kad ilgainiai „Lattecrema“ sistemos rezultatai neprastėtų, reguliariai kruopščiai valykite pieno grafiną.

Nuvalykite pieno grafiną, kaip nurodyta:

- Atlaisvinkite dangtelį (E1), pasukdami jį pagal laikrodžio rodyklę: žyma ant dangtelio turi susilygiuoti su simboliu  (18 pav.);
- Dabar pakelkite dangtelį (19 pav.).
- Ištraukite pieno įsiurbimo vamzdelį (30 pav.);

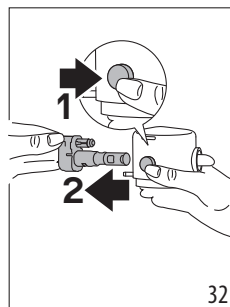
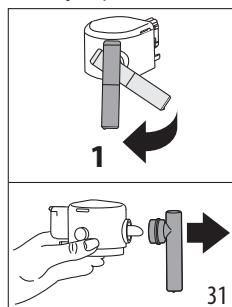
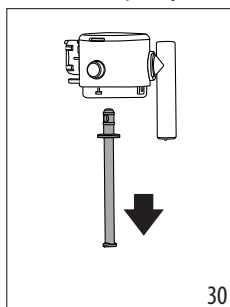

- Pasukite pieno snapelį stačiu kampu korpuso atžvilgiu ir traukite, kol jis visiškai atsijungs (31 pav.);
- Spustelėkite mygtuką (E5) jungčiai atskirti (32 pav.).

- Plaukite indaplovėje (rekomenduojama) arba rankomis, kaip aprašyta toliau:
  - Indaplovėje:** Išskalaukite visas dalis ir pieno talpą po karštu tekančiu geriamuoju vandeniu (bent 40 °C), tada įdėkite jas į viršutinį indaplovės krepšį ir paleiskite 50 °C plovimo programą, pavyzdžiui, standartinę „ECO“ programą.
  - Rankomis:** Kruopščiai išskalaukite visas dalis ir pieno talpą po karštu tekančiu geriamuoju vandeniu (bent 40 °C), kad pašalintumėte visus matomus pieno likučius. Vandens srovę nukreipkite pro visas dangtelio angas (33 pav.). Tada panardinkite visas dalis į karšto geriamojo vandens (bent 40 °C) ir indų ploviklio tirpalą bent 30 min. Visas aprašytas dalis kruopščiai nuplaukite po karštu geriamuoju vandeniu, patirdami kiekvieną jų atskirai tarp pirštų ir nykščių.

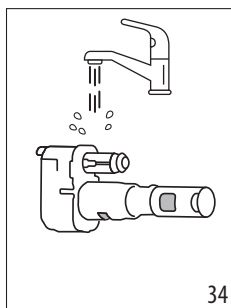
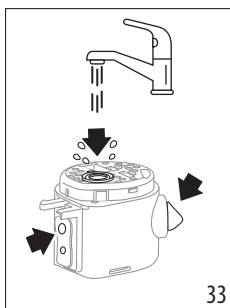

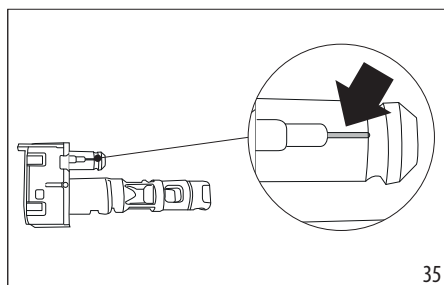

7. Kruopščiai išskalaukite pieno grafino jungtį (E6) (34 pav.). Kreipkite ypatingą dėmesį į tai, kad oro kanale neliktų pieno likučių (žr. papildinimą) (35 pav.): jei reikia, išvalykite kanalą dantų krapštuku;

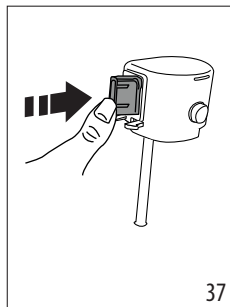
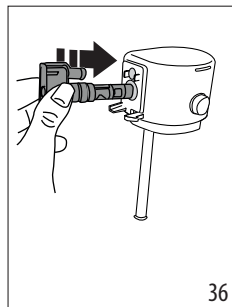

8. Nusauskite visas dalis švaria sausa šluoste;  
9. Įstumkite jungtį iki galo (36 ir 37 pav.): tinkamai įkištą jungtį galima atjungti tik paspaudus ant dangtelio esantį atlaisvinimo mygtuką.



10. Surinkite visas dangtelio dalis;  
11. Uždarykite grafina: uždėkite dangtelį (žyma ant dangtelio turi susilygiuoti su simboliu  ant pieno talpos (E7)), tada sukite simbolio  link, kol dangtelis užsifiksuos (22 pav.).

## 15. INFUZORIAUS VALYMAS

Infuzorius (A6) turi būti valomas reguliariai, bent kartą per mėnesį.

### Svarbu!

Infuzorius (A6) negalima ištraukti, kai kavos aparatas yra įjungtas.

1. Paspauskite  mygtuką (B1) kavos aparatui išjungti;
2. Išimkite vandens talpą (A9);
3. Atidarykite infuzoriaus dangtelį, esantį dešinėje pusėje (38 pav.);
4. Paspauskite du spalvotus atleidimo mygtukus (39 pav.) ir tuo pačiu metu ištraukite infuzorių;

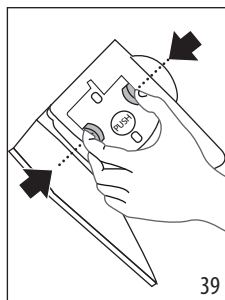
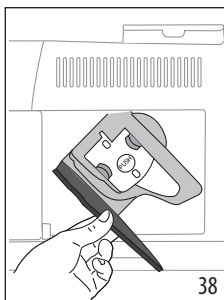

5. Įmerkite infuzorių į vandenį 5 minutėms, tada išskalaukite po tekančiu vandeniu;

### Svarbu!

SKALAUKITE TIK VANDENIU

NENAUDOKITE JOKIŲ VALIKLIŲ IR NEPLAUKITE INDAPLOVĖJE

6. Nevalykite infuzoriaus valikliais, nes galite jį sugadinti.
7. Naudokite šepetėlį, kad pašalintumėte bet kokius infuzoriaus korpuse esančius kavos likučius, matomus pro jo dangtelį;
8. Išvalę infuzorių, įstatykite jį atgal įstumdami į jo atramą, tada spauskite simbolį „PUSH“, kol išgirsite spragtelėjimą;

### Atkreipkite dėmesį:

Jei infuzorių sunku įstatyti, iš pradžių (prieš įstatydami) sureguliuokite jo dydį spausdami dvi svirtis (40 pav.).

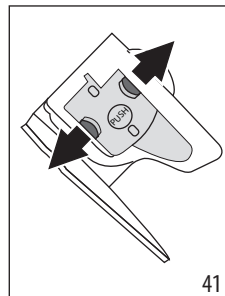
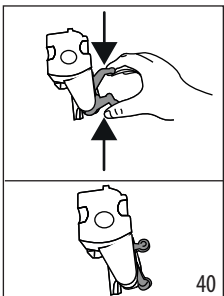

- Įstatę infuzorius, įsitinkinkite, kad du spalvoti mygtukai yra išsikišę (41 pav.).
- Uždarykite infuzoriaus dangtelį.
- Įstatykite vandens talpą atgal į kavos aparatą.

## 16. NUKALKINIMAS

- Perskaitykite instrukcijas ir susipažinkite su lipdukais ant nukalkinimo pakuotės.
- Naudokite tik „De'Longhi“ tiekiamą nukalkinimo priemonę. Naudodami netinkamą nukalkinimo priemonę ir (arba) netinkamai nukalkinę kavos aparatą, galite netekti gamintojo garantijos.
- Nukalkinimo priemonė gali sugadinti švelnius paviršius. Netyčia išlieję produkto, nedelsdami nuvalykite.

Norėdami nukalkinti	
Nukalkinimo priemonė	„De'Longhi“ nukalkinimo priemonė
Talpa	Rekomenduojama talpa: 2 l
Laikas	~30 min.
Priedas	Karšto vandens snapelis (D5)

### Svarbu:

Jei sumontuotas vandens minkštinimo filtras, jį reikia išimti prieš pilant nukalkinimo tirpalą. Dėl to įstatykite filtrą iš naujo nuo 3 žingsnio

Nukalkinkite kavos aparatą, kai indikatorius lemputės užsidega valdymo skydelyje (C4). Tas pats indikatorius mirksės nukalkinimo ciklo metu.

### Atkreipkite dėmesį:

- Prasidėjus nukalkinimo ciklui jo nutraukti negalima. Jis turi baigtis visu skalavimo ciklu. Atsižvelgdami į tai, pasirūpinkite, kad nukalkinimo priemonės būtų pakankamai.

Atlikite šiuos veiksmus:

- Įsitinkinkite, kad įstatytas vandens snapelis (D5);

<b>1 žingsnis:</b> <b>Nukalkinimas</b>	
---	--

- Paspauskite mygtuką (B5) ir palaikykite bent 5 sekundes, kol pradės greitai mirksėti atitinkamas šviesos diodas. Indikatoriaus šviesos diodas (C5) mirksi, vadinasi, vyksta nukalkinimas. Užsidega švelnus („Mild“) stiprumo šviesos diodas, nurodantis, kad vykdomas 1 nukalkinimo ciklo žingsnis;
- Ištuštinkite lašų surinkimo padėklą (A14) ir tirščių talpą (A10) ir įstatykite juos atgal; visiškai ištuštinkite vandens talpą (A9) ir išimkite minkštinimo filtrą (jei įstatytas);

- Įpilkite nukalkinimo priemonės į talpą iki **A** lygio (atitinka 100 ml pakuotę), nurodyto ant vidinės talpos dalies (42 pav.), tada įpilkite 1 litrą vandens iki **B** lygio (43 pav.) ir įdėkite vandens talpą atgal į kavos aparatą.

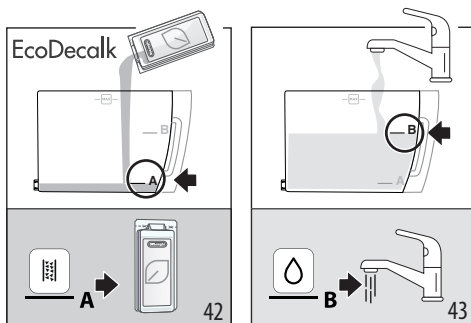

- Padėkite tuščią bent 2 l talpą po kavos snapeliais (A16) ir vandens snapeliu (D5) (44 pav.).

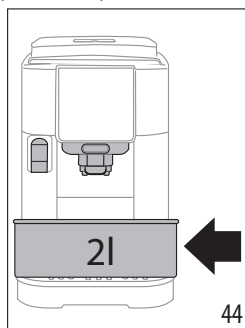



- Paspauskite mygtuką (C4) nukalkinimo ciklui pradėti; indikatoriaus lemputė sumirksi ir patvirtina, kad vykdomas 1 žingsnis;
  - Pirmas penkiolika minučių kavos aparatas paeiliui sustoja ir tiekia skystį iš karšto vandens ir kavos snapelių.
- Pasibaigus pirmam nukalkinimo ciklo žingsniui, įsijungs žemo vandens lygio indikatorius (C2).

<b>2 žingsnis: Pirmasis skalavimas</b>	
--	--

- Ištuštinkite talpą, kurią naudojote nukalkinimo priemonei surinkti. Vandens talpą išimkite, ištuštinkite ir praskalaukite po tekančiu vandeniu, įpilkite šviežio geriamojo vandens iki MAX žymos (45 pav.) ir įstatykite atgal į kavos aparatą; padėkite talpą po snapeliais;

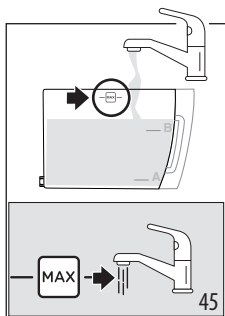



9. Paspauskite  mygtuką (kuris greitai mirksi) skalavimui pradėti: vidutinio („Medium“) stiprumo šviesos diodas mirksi. Tai reiškia, kad vykdomas 2 nukalkinimo ciklo žingsnis;
10. Kavos aparatas automatiškai išplaus kavos ir karšto vandens snapelius;
- Pasibaigus antram nukalkinimo ciklo žingsniui, įsijungs žemo vandens lygio indikatorius (C2).

### 3 žingsnis: Antrasis skalavimas



11. Ištuštinkite talpą, į kurią buvo renkamas pirmo skalavimo ciklo vanduo. Vandens talpą išimkite ir ištuštinkite, įpilkite šviežio geriamojo vandens iki MAX žymos (44 pav.) ir įstatykite minkštinimo filtrą, jei naudojamas; įstatykite talpą atgal į kavos aparatą ir padėkite konteinerį po snapelius;
12. Paspauskite mygtuką  (kuris greitai mirksi) skalavimui pradėti: stiprus („Strong“) stiprumo šviesos diodas mirksi. Tai reiškia, kad vykdomas 3 nukalkinimo ciklo žingsnis; iš karšto vandens snapelio teka skalavimo skystis; (\*)

### 4 žingsnis: Nukalkinimo procedūros pabaiga







13. Kai šviesos diodas, atitinkantis išankstinio malimo funkciją, užsidega, tai reiškia, kad nukalkinimo ciklas buvo baigtas teisingai;
14. Užsidega tirščių talpos indikatorius (C4): išimkite talpą, į kurią surenkamas skalavimo vanduo, ir ištuštinkite ją; išimkite lašų surinkimo padėklą ir ištuštinkite tirščių talpą, į kurią surinkta dalis skalavimo vandens. Įstatykite visas dalis atgal į kavos aparatą.
15. Užsidega indikatorius „No water“ (nėra vandens) (C2): išimkite talpą ir įpilkite į ją šviežio geriamojo vandens. Įstatykite vandens talpą atgal į kavos aparatą.
- Kavos aparatas paruoštas naudoti.

### Atkreipkite dėmesį:

- Dažniausiai atlikus skalavimo ciklą tirščių talpoje būna vandens.
- (\*) Jei vandens talpa nebuvo užpildyta iki MAX žymos, pasibaigus nukalkinimo ciklui sistema nurodys atlikti trečią skalavimo ciklą, kad iš vidinių aparato kontūrų būtų pašalinti visi nukalkinimo tirpalo likučiai. Šiuo atveju pakartokite žingsnius nuo 3 iki 11.

## 17. LEMPŪČIŲ PAAIŠKINIMAS

Indikatorius / šviesos diodas	Reikšmė
Gėrimų indikatoriai mirksi	Kavos aparatas kaista: laukite
Gėrimų ir nustatymų indikatoriai dega nuolat	Kavos aparatas paruoštas naudoti: pasirinkite norimą gėrimą ir susijusias funkcijas
	Pakeiskite filtrą (žr. skyrių „4. Vandens minkštinimo filtras“)
	Nepakankamas vandens lygis talpoje: užpildykite talpą
	Vandens talpos nėra arba ji netinkamai įstatyta: įsitinkinkite, kad talpa tinkamai įstatyta į vietą
	Bendrasis aliarmas: kavos aparato vidus yra labai užšiteršęs. Kruopščiai nuvalykite kavos aparato vidų. Jei pranešimas neišnyksta ir išvalius kavos aparato vidų, kreipkitės į „De'Longhi“ klientų aptarnavimo tarnybą ir (arba) įgalioją techninės priežiūros centrą
	➔

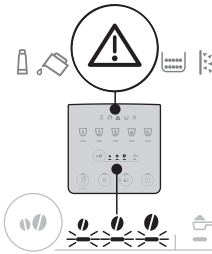
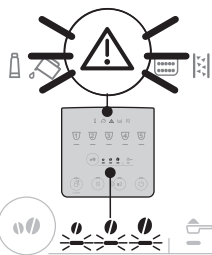
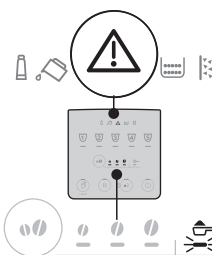
Indikatorius / šviesos diodas	Reikšmė
	Neįstatytas išvalytas infuzorius: įstatykite infuzorių atgal, kaip aprašyta skyriuje „15. Infuzoriaus valymas“
	Nėra kavos pupelių: įberkite pupelių į kavos pupelių talpą, tada nuspauskite bet kurį mygtuką, kad atšauktumėte aliarmo būseną.
	Kavos pupelės malamos per smulkiai, todėl ji teka per lėtai arba iš viso neteka. Su-reguliuokite kavos malūnėlį (A2) (žr. skyrių „8.8 Kavos malūnėlio reguliavimas“).
	Pasirinktas gėrimas, ruošiamas iš maltos kavos, prieš tai neįdėjus kavos į atitinkamą piltuvėlį (A4)
→	

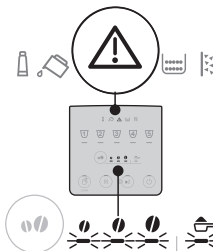
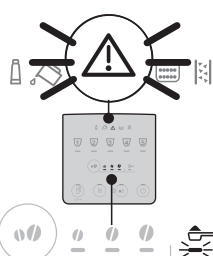
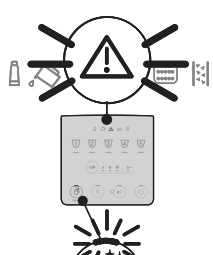
Indikatorius / šviesos diodas	Reikšmė
	Naudojama per daug kavos. Pasirinkite švelnesnio skonio kavą arba sumažinkite maltos kavos kiekį
	Kava teka per lėtai arba po lašą. Kava malama per smulkiai. Naudokite espresso kavos aparatams tinkančią kavą.
	<ul style="list-style-type: none"> <li>• Buvo pasirinktas gėrimas su pienu, tačiau jungtis (E6) nebuvo tinkamai įstatyta: patikrinkite, ar pieno grafinas ir visos jo dalys yra tinkamai surinktos (žr. skyrių „14. Kruopštus pieno grafino valymas“)</li> <li>• Pieno grafinas buvo išimtas tiekiant pieną. Įstatykite pieno grafiną atgal: dabar vėl galite naudotis kavos aparatu</li> <li>• Nurodyta paruošti gėrimą su pienu, tačiau talpoje nepakanka pieno (žr. skyrių „9.2 Kiek reikia pieno?“).</li> </ul>
→	

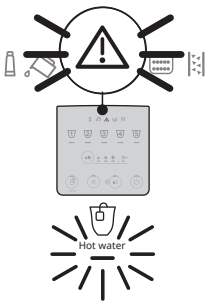
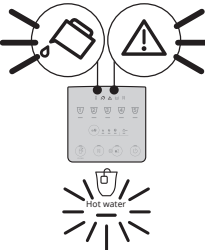
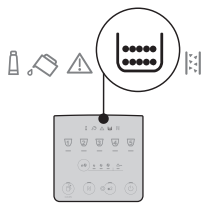
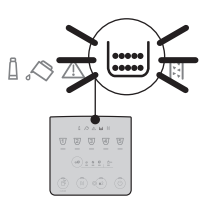
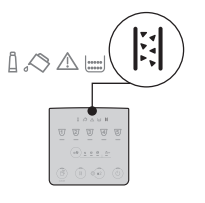
Indikatorius / šviesos diodas	Reikšmė
	<p>Pasirinkta paruošti karštą vandenį, tačiau snapelis nįstatytas: įstatykite vandens stapelį</p>
	<p>Vandens mazgas yra tuščias. Įpilkite karšto vandens nuspaudę atitinkamą mygtuką „Hot Water“ (karštas vanduo)</p>
	<p>Būtina išvalyti tirščių talpą (A10)</p>
	<p>Nėra tirščių talpos (A10) arba ji įstatyta netinkamai: įstatykite lašų surinkimo padėklą su tirščių talpa ir pastumkite kuo toliau</p>
	<p>Reikia nukalkinti („16. Nukalkinimas“)</p>
→	

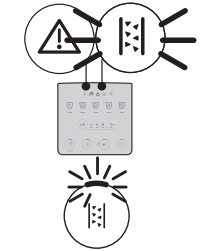
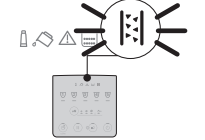
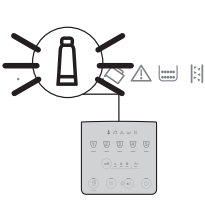
Indikatorius / šviesos diodas	Reikšmė
	<p>Nukalkinimas buvo nutrauktas. Baikite ciklą ir pradėkite nuo žingsnio, rodomo stiprumo pasirinkimo šviesos diodų.</p>
	<p>Vyksta nukalkinimas</p>
	<p>Įstatomas / keičiamas vandens minkštinimo filtras</p>

## 18. GEDIMŲ ŠALINIMAS

Toliau išvardyti galimi kavos aparato veikimo sutrikimai.

Jei nepavyksta pašalinti gedimo vadovaujantis nurodyta informacija, kreipkitės į Klientų aptarnavimo tarnybą.

<b>Triktis</b>	<b>Priežastis</b>	<b>Sprendimas</b>
Prietaisas neįsijungia.	Laidas nėra įjungtas į elektros lizdą.	Įjunkite kavos aparatą į elektros lizdą.
Kava nekaršta.	Nepašildyti puodeliai.	Pašildykite puodelius išskaldami juos karštu vandeniu (atkreipkite dėmesį: galima pasinaudoti karšto vandens funkcija).
	Vidiniai mazgai atvėso, nes po to, kai paskutinį kartą buvo paruošta kava, praėjo 2–3 min.	Prieš ruošdami kavą, pakaitinkite vidinius kontūrus, paspausdami ir kelias sekundes palaikydami  mygtuką (B4), kad būtų paleistas skalavimo ciklas.
	Nustatyta per žema kavos temperatūra.	Nustatykite aukštesnę kavos temperatūrą nustatymų meniu (žr. „12. Nustatymų meniu“).
	Kavos aparatą būtina nukalkinti	Paleiskite nukalkinimo procedūrą. Tada patikrinkite vandens kietumą („5. Vandens kietumo matavimas“) ir įsitikinkite, kad kavos aparato nustatymai atitinka vietos vandens kietumą („12. Nustatymų meniu“).
Kava per silpna arba puta nepakankamai tiršta.	Kava sumalta per rupiai.	Sureguliuokite malimo lygį („8.8 Kavos malūnėlio reguliavimas“). Poveikį pastebėsite paruošę bent 2 puodelius kavos.
	Kavos kokybė netinkama.	Naudokite espresso kavos aparatams tinkančią kavą.
	Kava nešviežia.	Kavos pakuotė atidaryta seniai, todėl kava prarado skonį.
Kava teka per lėtai arba po lašą.	Kava sumalta per smulkiai.	Sureguliuokite malimo lygį („8.8 Kavos malūnėlio reguliavimas“). Poveikį pastebėsite paruošę bent 2 puodelius kavos.
Kavos aparatas netiekia kavos.	Vidiniuose kontūruose aptikta priemaišų	Palaukite, kol kavos aparatu bus vėl galima naudotis. Pasirinkite pageidaujimą gėrimą. Kreipkitės į Klientų aptarnavimo tarnybą, jei triktis išlieka.
Kava neteka iš vieno ar dviejų snapelių.	Užsikimšę kavos snapeliai.	Išvalykite snapelius šluoste. Jei reikia, bet kokius pridėjusius nešvarumus galite pašalinti dantų krapštuku.
Tiekiami vandeninga kava.	Užsikimšęs maltos kavos piltuvėlis.	Atidarykite dangtelį ir išvalykite piltuvėlį šepetėliu.
		→

<b>Triktis</b>	<b>Priežastis</b>	<b>Sprendimas</b>
Nepavyksta ištraukti infuzoriaus.	Kavos aparatas nebuvo teisingai išjungtas.	Išjunkite kavos aparatą paspausdami mygtuką  .
Baigus nukalkinimo procedūrą, kavos aparatas siūlo atlikti trečią skalavimą.	Per pirmuosius du skalavimo ciklus vandens talpa nebuvo pripildyta iki MAX žymos	Pradėkite nukalkinimo procedūrą iš naujo nuo „3 žingsnis: A n t r a s i s skalavimas“.
Iš snapelio (E3) trykšta dideli burbuliukai ar pūslai arba putų nepakanka.	Pienas yra nepakankamai šaltas arba nėra nugriebtas ar pusiau nugriebtas.	Stenkitės naudoti šaldytuvo temperatūros (apie 5 °C) nugriebtą ar pusiau nugriebtą pieną. Jei rezultatas netenkina, išbandykite kito gamintojo pieną.
	Pieno grafino dangtelis yra purvinas.	Išrinkite dalis ir kruopščiai jas nuvalykite, kaip aprašyta skyriuje „9.6 Pieno grafino valymas po kiekvieno panaudojimo“. Ypač atsargiai valykite pieno grafino jungtį (E6).
	Naudojami augalinės kilmės gėrimai.	Galutinis rezultatas smarkiai skiriasi priklausomai nuo gėrimų maistinių savybių. Rekomenduojama naudoti šių gėrimų „Barista“ variantus.
Neįjungti gėrimai su pienu	Pieno grafinas neįstatytas arba įstatytas netinkamai.	Paruoškite pieno grafiną ir tinkamai įstatykite jį į kavos aparatą.
	Buvo paruošti keli gėrimai su pienu iš eilės, todėl kavos aparatas turi įkaišti iki tinkamos temperatūros prieš ruošiant kitus gėrimus.	Palaukite, kol valdymo skydelyje bus vėl suaktyvinti gėrimai su pienu.
Puodelių padėklas ant kavos aparato yra karštas	Vienas po kito buvo paruošti keli gėrimai	
Nenaudojamas kavos aparatas išskiria triukšmą ar garus.	Kavos aparatas paruoštas naudoti arba ką tik buvo išjungtas, o j dar karštą garintuvą patenka keli kondensato lašai.	Tai yra įprasta: norėdami sumažinti šį poveikį, reguliariai ištuštinkite lašėjimo padėklą.
Iš kavos aparato lašų surinkimo padėklo veržiasi garai ir (arba) ant paviršiaus, ant kurio stovi kavos aparatas, esama vandens.	Neįstatytos išvalytos lašų surinkimo padėklo grotelės.	Įstatykite grotelės atgal į lašų surinkimo padėklą.

## 19. TECHNINIAI DUOMENYS

Įtampa:	220–240 V ~ 50–60 Hz maks. 10 A
Galia:	1450 W
Slėgis:	1,5 MPa (15 barų)
Vandens talpos tūris:	1,8 l
Išmatavimai LxDxH:	240x440x350 mm
Laido ilgis:	1250 mm
Svoris (skiriasi priklausomai nuo modelio):	8,8 kg
Kavos pupelių talpa:	250 g

Bendrovė „De'Longhi“ pasilieka teisę keisti savo gaminių techninę specifikaciją ir stilių bet kuriuo metu, neblogindama jų funkcinių savybių ir kokybės.







57132C8804\_00\_1023