

Lietotāja rokasgrāmata

Putekļsūcējs - robots

Modelis: ZACO-A10



Latviešu

Lai iegūtu sīkāku
informāciju, lūdzu,
apmeklējiet
www.zacorobot.eu

| ZACO

Cienījamais klient!

Paldies, ka iegādājāties ZACO A10 robotu – putekļsūcēju!

Lūdzu, veltiet dažas minūtes laika, lai izlasītu šo rokasgrāmatu un iepazītos ar savu robotu, tas palīdzēs panākt labāko veiktspēju. Ja rodas jebkādas problēmas, lūdzu, neraizējieties. Vienkārši sazinieties ar mūsu klientu servisu vai apmeklējiet mūsu tīmekļa vietni www.zacorobot.eu, lai iegūtu vairāk informācijas.

Ar cieņu

ZACO klientu serviss

ZACO Klientu serviss

Klientu apkalpošanas numurs:

00800-42377961 (Bezmaksas zvans Eiropā)

0209-513038-383 (tiešā līnija - DE)

E-pasts: hello@zacorobot.eu

Saturs

| | |
|---|-----|
| Drošības norādījumi | 4 |
| Produkta detaļas | 6 |
| Galvenais korpuss / putekļu tvertne / Ūdens tvertne / Uzlādes doks / Tālvadības pults..... | 6-8 |
| Piederumi..... | 9 |
| Produkta darbība..... | 10 |
| Uzlāde..... | 10 |
| Tālvadības pults | 10 |
| Palaišana / Pauze / Gaidīšanas režīms | 12 |
| Plānošana | 17 |
| Ūdens tvertnes darbība..... | 20 |
| Lietotnes lejupielāde un lietošanas instrukcija..... | 22 |
| Produkta apkope | 23 |
| Galvenās birstes apkope..... | 23 |
| Putekļu tvertnes un filtru apkope | 24 |
| Ūdens tvertnes apkope | 25 |
| Kritiena sensori un uzlādes doks..... | 26 |
| Problēmu novēršana | 27 |
| Produkta specifikācijas | 28 |

Drošības norādījumi

Pirms elektroierīces lietošanas vienmēr jāievēro pamata piesardzības pasākumi.

PIRMS IERĪCES IZMANTOŠANAS IZLASIET VISUS NORĀDĪJUMUS. LŪDZU, SAGLABĀJIET ŠOS NORĀDĪJUMUS.

1. Šī ierīce nav piemērota lietošanai bērniem, kas jaunāki par 8 gadiem, un cilvēkiem ar fiziskiem vai emocionāliem traucējumiem. Šādā gadījumā, lūdzu, izmantojiet ierīci aizbildņa uzraudzībā. Lūdzu, neļaujiet bērnam sēdēt uz robota vai izmantot robotu kā rotaļlietu.
2. Pirms robota lietošanas noņemiet visus šķēršļus, piemēram, strāvas vadus vai citus sīkus priekšmetus. Neļaujiet aizkariem vai galdautiem pieskarties grīdai. Izmantojot slaucīšanas funkciju, lūdzu, salieciet paklāja malas tā, lai tās kalpotu kā barjera robotam, vai izmantojiet ZACOHHome lietotni, lai izveidotu "paklāja zonu".
3. Ja tīrīšanas zonā ir kāpnes, veiciet testa braucienu, lai pārliecinātos, vai robots uztver kāpņu malu.
4. Lai darbinātu robotu, ievērojiet šajā rokasgrāmatā sniegtos norādījumus.
5. Pārliecinieties, ka barošanas spriegums atbilst spriegumam, kas norādīts uz uzlādes stacijas.
6. Izmantojiet robotu tikai telpās un tikai mājas apstākļos. Nelietojiet to ārpus telpām vai komerciālā vai rūpnieciskā vidē.
7. Izmantojiet tikai oriģinālo uzlādējamo bateriju un uzlādes staciju, ko nodrošina ražotājs. Neuzlādējamas baterijas ir stingri aizliegts izmantot. Sīkaku informāciju par bateriju skatiet tehniskajās specifikācijās.
8. Neļaujiet robotam nonākt saskarē ar ūdeni.
9. Netīriet robotu ar mitru drānu.
10. Neizmantojiet robotu uz slapjām grīdām.
11. Neizmantojiet robotu atklātas uguns vai trauslu priekšmetu tuvumā.
12. Neizmantojiet robotu temperatūrā virs 40 grādiem pēc Celsija vai zem -5 grādiem pēc Celsija.
13. Neļaujiet matiem, apģērbam vai pirkstiem tuvuoties izstrādājuma atverēm vai darba detaļām.

Drošības norādījumi

14. Neļaujiet robotam iesūkt materiālus vai priekšmetus, kas varētu iesprūst ierīcē, piemēram, akmeņus, papīru utt.
15. Neļaujiet robotam iesūkt uzliesmojošus materiālus, piemēram, benzīnu vai printera tinti.
16. Neļaujiet robotam iesūkt jebkādu uzliesmojošus priekšmetus, piemēram, cigaretes, sērkokiņus, pelnus vai citus priekšmetus, kas var izraisīt ugunsgrēku.
17. Neizmantojiet robotu, ja ir aizsprostota iesūkšanas atvere. Notīriet putekļus, matus, diegus u.c., lai nodrošinātu vienmērīgu gaisa plūsmu.
18. Neizmantojiet bojātu uzlādes staciju.
19. Nelietojiet strāvas adapteri, lai vilktu robotu vai tā uzlādes staciju. Neļaujiet robotam darboties, kamēr ir pievienots strāvas adapteris. Glabājiet strāvas adapteri tālāk no karstuma avotiem.
20. Ja strāvas adapteris ir bojāts, nomainiet to tikai ar oficiālu ZACO strāvas adapteri. Neizmantojiet nesertificētas rezerves daļas no trešajām personām.
21. Pirms robota lietošanas pārlicinieties, ka putekļu tvertne un filtrs ir pareizi uzstādīti.
22. Neizmantojiet robotu, ja telpā guļ bērns.
23. Neizmantojiet robotu, ja ierīce ir bojāta tās nomešanas, ūdens bojājumu vai lietošanas ārpus telpām dēļ. Lai nodrošinātu garantijas darbību, robotu atļauts remontēt tikai oficiālajā ZACO remonta servisā. Šādā gadījumā sazinieties ar ZACO klientu atbalsta dienestu.
24. Ja robots ilgu laiku netiks lietots, atvienojiet to no barošanas avota un izslēdziet strāvas slēdzi ierīces sānos.
25. Pirms izstrādājuma tīrīšanas un apkopes, lūdzu, izslēdziet strāvas slēdzi.
26. Pirms izstrādājuma tīrīšanas un apkopes atvienojiet strāvas adapteri.
27. Pirms izstrādājuma utilizācijas izņemiet ierīci no uzlādes stacijas, izslēdziet strāvas slēdzi un izņemiet bateriju.
28. Baterijas utilizācijā jāievēro vietējie likumi un noteikumi.
29. Nekad neutilizējiet robotu vai tā bateriju, to sadedzinot, jo tas var izraisīt sprādzienu, pat ja izstrādājums ir stipri bojāts.
30. Lūdzu, ievērojiet norādījumus par izstrādājuma lietošanu. ZACO by Robovox Distributions GmbH neuzņemas atbildību par zaudējumiem vai bojājumiem, kas radušies nepareizas lietošanas dēļ.

Produkta detaļas

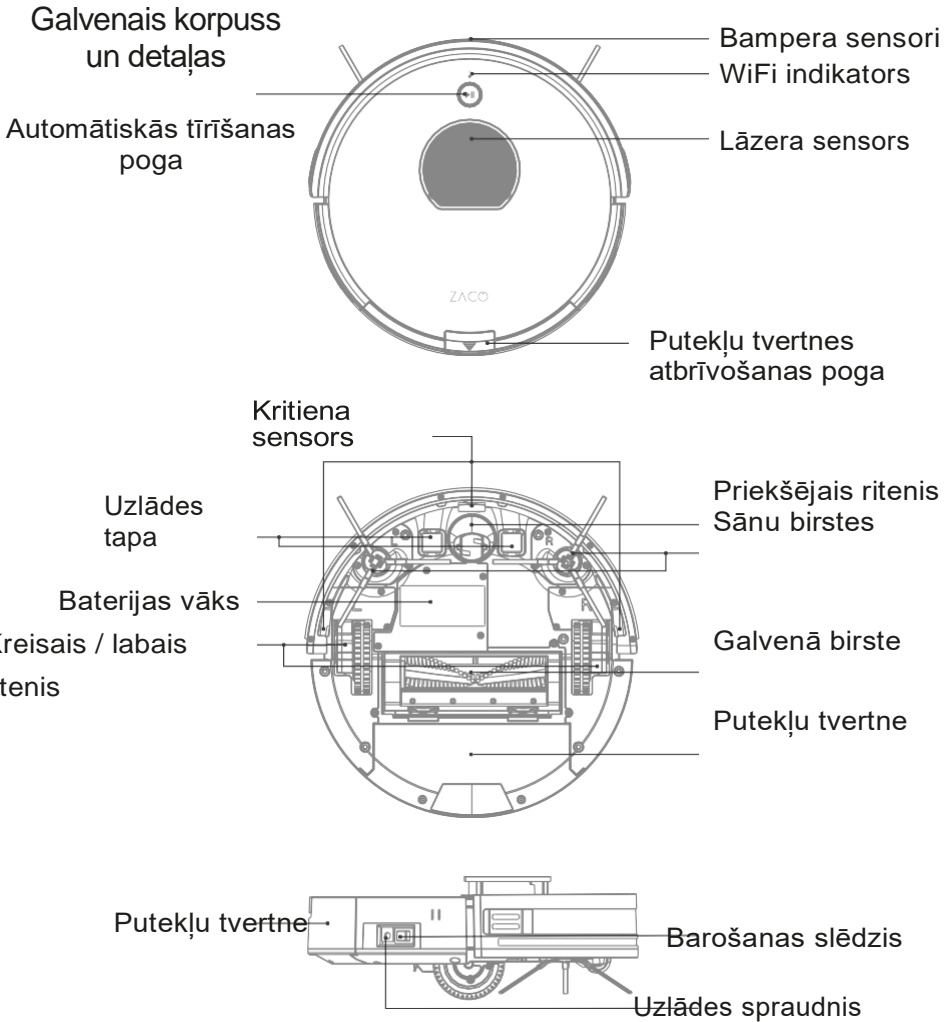

Produkta detaļas

Putekļu tvertne

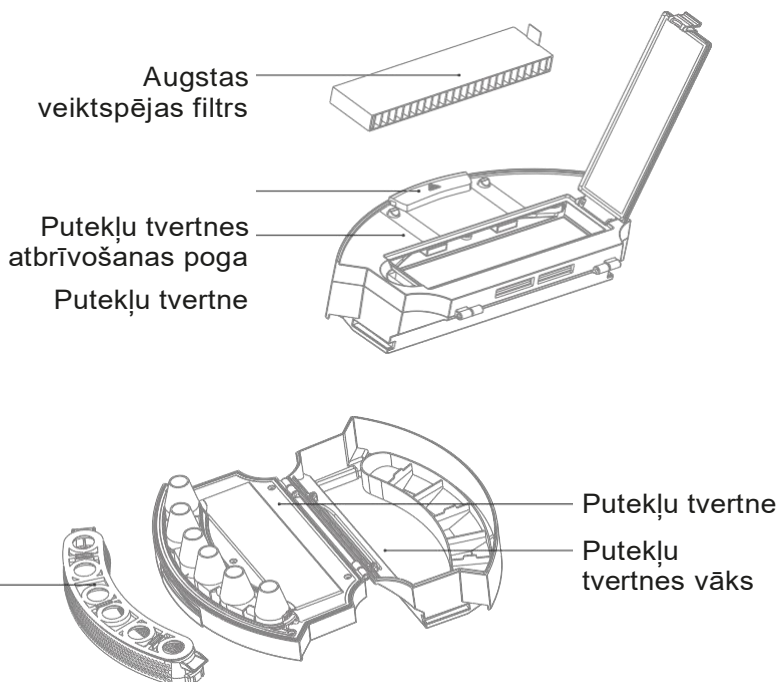

Ūdens tvertne

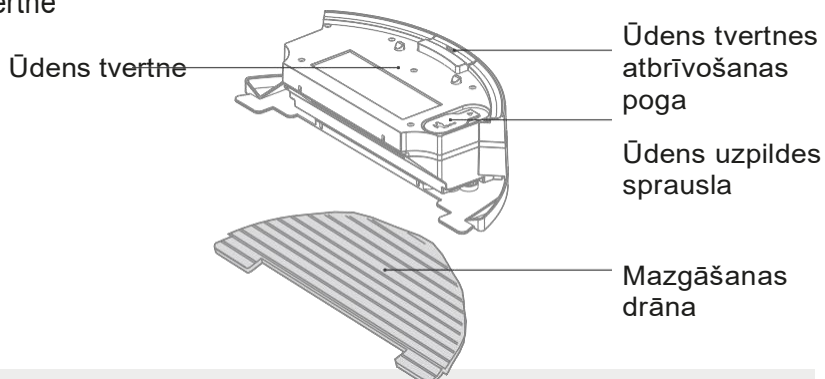

Produkta detaļas

Uzlādes stacija

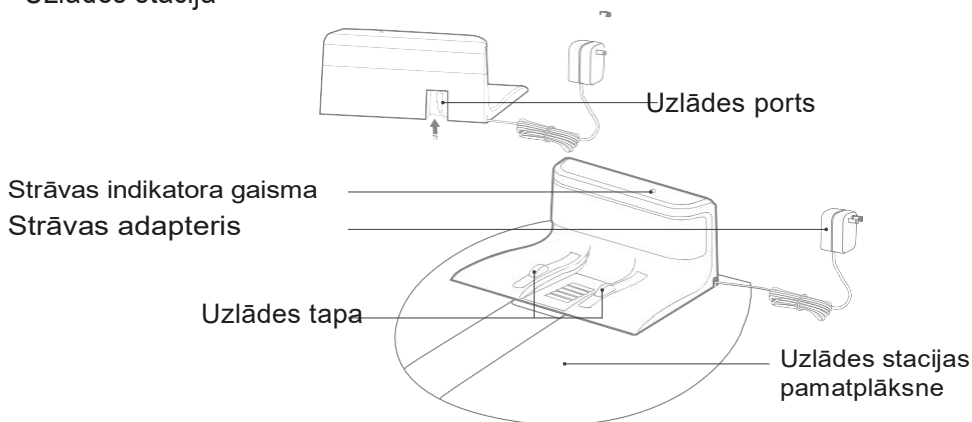

Tālvadības pults

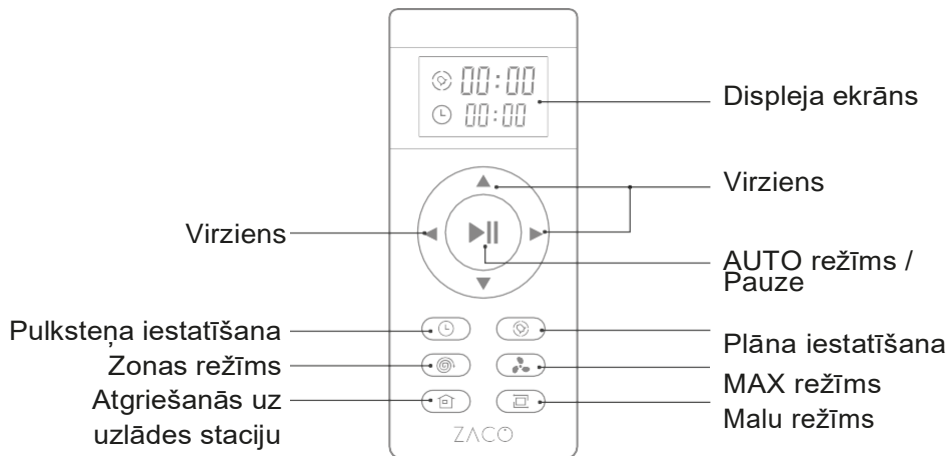

Piezīme: ▼ / ▲ / ► / ◀ nevar izmantot tīrīšanas cikla laikā.

Produkta detaļas

Piederumu saraksts

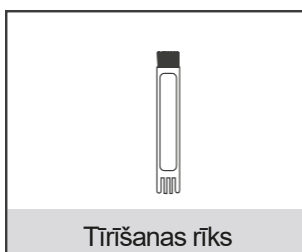
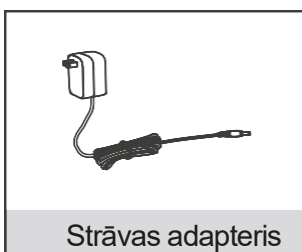
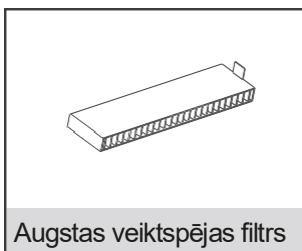
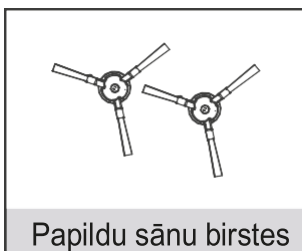
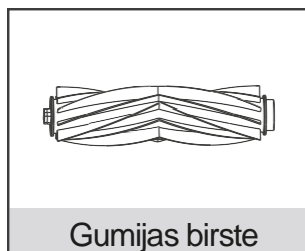
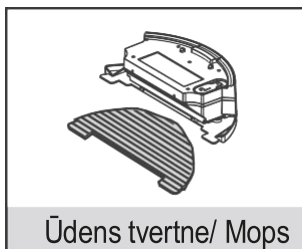
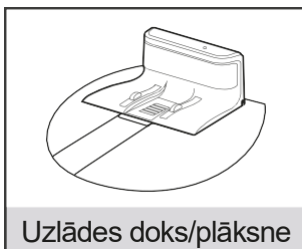
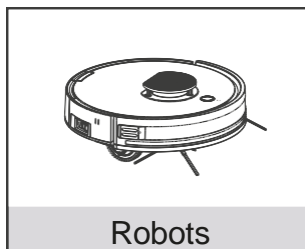

Produkta darbība

Uzlādes stacija

1 Novietojiet uzlādes staciju

1. Pievienojiet adapteri uzlādes stacijai.
2. Novietojiet uzlādes staciju uz zemes. Nenovietojiet nekādus objektus 1 m attālumā no tās kreisās/labās puses un 2 m attālumā no tās priekšpuses. Atstarojoši objekti var radīt problēmas ar uzlādes stacijas atrašanu.
3. Pievienojiet strāvas vadu.

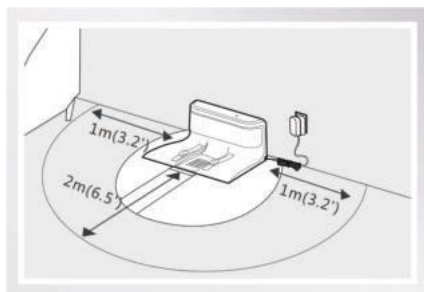
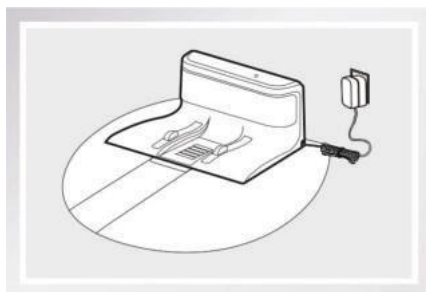

Piezīme: Pēc uzlādes stacijas pieslēgšanas uzlādes stacijas augšpusē iedegsies indikators.

2 Ieslēdziet robotu

Barošanas slēdzis atrodas robota sānos. Nospiediet "I", lai ieslēgtu robotu; nospiediet "O", lai to izslēgtu.

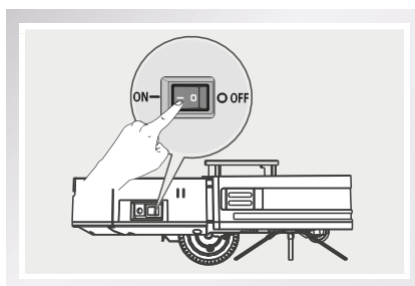

Piezīme: Pēc tam, kad robots ir pabeidzis tīrīšanu, ieteicams to neizslēgt un ļaut tam uzlādēties nākamajai lietošanai.

Produkta darbība

3 Uzlādes uzsākšana

Novietojiet robotu uz uzlādes stacijas tā, lai uzlādes tapa robota apakšā sakristu ar uzlādes stacijas tapām.

a) Automātiskā uzlāde

1. Automātiskajā režīmā robots meklēs uzlādes staciju, lai uzlādētu bateriju, kad baterijas uzlādes līmenis ir zems.
2. Gaidīšanas režīmā nospiediet tālvadības pults pogu , lai liktu robotam meklēt uzlādes staciju.

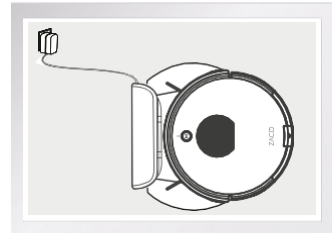

Piezīme: Lūdzu, pievērsiet uzmanību uzlādes tapai. Netīras tapas negatīvi ietekmē uzlādi.

b) Manuāla uzlāde

Ieslēdziet barošanas slēdzi robota sānos. Savienojiet strāvas adaptera spraudni tieši ar robotu un adaptera otru pusi pievienojiet elektriskajai rozetei, lai uzlādētu bateriju.

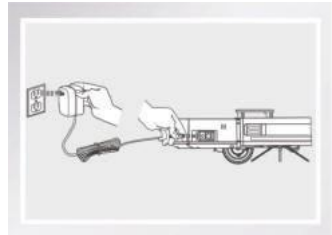

1. Ikdienas lietošanai, lūdzu, novietojiet robotu uz uzlādes stacijas. Pārliecinieties, ka strāvas adapteris ir pievienots un robots ir ieslēgts.
2. Ja robots netiks lietots ilgu laiku, pirms izslēgt barošanas slēdzi, lūdzu, pilnībā uzlādējiet to. Uzglabājiet robotu sausā un vēdināmā vietā.
3. Plānošanas režīmā neizmantojiet manuālo uzlādes metodi. Pretējā gadījumā robots nevarēs veikt tīrīšanas uzdevumu paredzētajā laikā.

Produkta darbība

Tālvadības pults darbība

1 Iesl./ Izsl.

1. Nospiediet šo pogu, lai pārslēgtos no miega režīma uz gaidīšanas režīmu.
2. Gaidīšanas režīmā nospiediet šo pogu, lai sāktu tīrīšanu.
3. Tīrīšanas procesa laikā nospiediet šo pogu, lai apturētu tīrīšanu.

2 Pulkstenis

Nospiediet šo pogu, lai iestatītu pašreizējo laiku.

3 Zonas režīms

Nospiediet šo pogu, lai iestatītu pašreizējo laiku.

4 Atgriešanās uzlādes stacijā

Nospiediet šo pogu, lai liktu robotam atgriezties uzlādes stacijā.

5 Grafiks

Nospiediet šo pogu, lai iestatītu tīrīšanas grafiku. Robots sāks tīrīšanu atbilstoši plānotajam laikam. Lai mainītu iepļānoto laiku, nospiediet pogu . Ja tālvadības pults displejā tiek rādīts "00:00", plānotais laiks ir atiestatīts.

6 Malu režīms

Nospiediet šo pogu, lai sāktu malu tīrīšanu, kad robots veic tīrīšanu gar sienām. Pēc tīrīšanas robots atgriezīsies uzlādes stacijā vai vietā, no kuras tas sāka darbu.

7 MAX režīms

Nospiediet šo pogu, lai sāktu tīrīšanu MAX režīmā, kad robots tīra ar maksimālo jaudu.

Piezīme: Pirms tālvadības pults lietošanas ievietojiet tajā divas AAA/R03 baterijas. Ja tālvadības pults netiek lietota ilgu laiku, izņemiet baterijas.



Produkta darbība

Palaišana / Pauze / Miega režīms



- Miega režīms: Strāvas slēdzis ir ieslēgts, un automātiskās tīrīšanas indikators nemirgo. Pašlaik robots neveic tīrīšanu.
- Gaidīšanas režīms: Strāvas slēdzis ir ieslēgts, un automātiskās pogas indikatora gaisma mirgo. Pašlaik robots neveic tīrīšanu.
- Tīrīšanas režīms: Mirgo automātiskās pogas indikatora gaisma. Robots pašlaik veic tīrīšanu.

1 Darbības uzsākšana

Nospiediet  uz robota vai nospiediet  uz tālvadības pults, lai sāktu tīrīšanu.

Piezīme: Ja robots atrodas miega režīmā, nospiediet , lai pārietu gaidīšanas režīmā . Kad nospiežat pogu vēlreiz, robots sāks tīrīšanu.

2 Pauze

Pauzes funkcija ļauj pārslēgties starp tīrīšanas režīmu un gaidīšanas režīmu. Nospiediet  uz robota vai  uz tālvadības pults, lai apturētu tīrīšanas procesu.

Piezīme: Kad robots ir apturēts, nospiediet  uz ierīces vai  uz tālvadības pults, lai atsāktu tīrīšanas procesu.

3 Miega režīms:

Lai pārslēgtos miega režīmā: Nospiediet un 3 sekundes turiet nospiestu  pogu uz robota. Pēc tam robots pārslēgsies miega režīmā, ja 1 minūtes laikā netiks doti turpmāki norādījumi.

Produkta darbība

Robota darbība



- 1 Automātiskās darbības poga 
 - Nospiediet šo pogu, lai pārslēgtos no miega režīma uz gaidīšanas režīmu.
 - Gaidīšanas režīmā nospiediet šo pogu, lai sāktu tīrīšanu.
 - Tīrīšanas laikā nospiediet šo pogu, lai apturētu tīrīšanas procesu.

Tīrīšanas režīmi

Lai nodrošinātu vislabāko tīrīšanas pieredzi, robotam ir dažādi tīrīšanas režīmi. Dažādos režīmus var aktivizēt, izmantojot tālvadības pults vai lietotni ZACOHOMe.

Piezīme: Lai iedarbinātu jebkuru no turpmāk aprakstītajiem režīmiem, pārliecinieties, ka robots ir ieslēgts un mirgo automātiskā režīma pogas indikators.

- 1 Automātiskais režīms 

Nospiediet  uz robota vai  uz tālvadības pults, lai ieslēgtu automātisko režīmu. Šajā režīmā robots iztīrīs telpu pa efektīvu "zig-zag" ceļu, kā parādīts attēlā. Tas automātiski aprēķinās un iztīrīs izlaistās vietas.

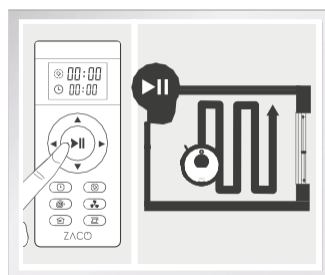

- Darba procesa laikā robots automātiski veiks tīrīšanas ceļu. Ja to pārvieto manuāli vai ar tālvadības pults palīdzību, robots pārplāno tīrīšanas ceļu, un jau iztīrīto zonu var tīrīt vēlreiz. Lai nodrošinātu efektivitāti, lūdzu, nepārtrauciet tīrīšanas procesu, nospiežot citas pogas.
- Tīrīšanas procesa laikā robots uz īsu brīdi ietur pauzi, lai aprēķinātu nenotīrītās vietas un plānotu jaunu ceļu. Lūdzu, pacietīgi uzgaidiet. Pauzes laiks un ilgums ir atkarīgs no tīrīšanas vides sarežģītības.



Produkta darbība

2 Zonas režīms

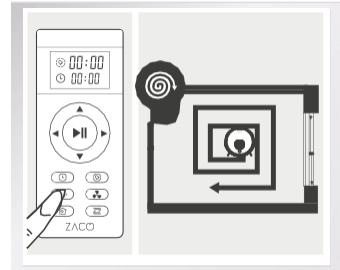
Šo režīmu var izmantot vietās ar ļoti koncentrētiem netīrumiem vai putekļiem. Zonas tīrīšanas režīmā robots koncentrēsies uz vienas noteiktas zonas tīrīšanu apļveida ceļā. Pēc tīrīšanas pabeigšanas tas atgriezīsies uzlādes stacijā.



3 MAX režīms

Šis režīms ir ideāli piemērots ļoti netīrām grīdām. Nospiediet , lai palielinātu sūkšanas jaudu ļoti putekļainu vietu tīrīšanai. Vēlreiz nospiediet , lai pārslēgtos atpakaļ uz normālu sūkšanas jaudu.

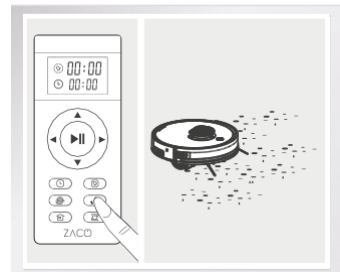

4 Atgriešanās uz uzlādes staciju

Tīrīšanas procesa laikā robots var uztvert zemu baterijas līmeni un automātiski meklēs uzlādes staciju, kad būs nepieciešama uzlāde.

Ir iespējams arī nospiegt  pogu uz tālvadības pults, lai dotu rīkojumu robotam atgriezties uzlādes stacijā.

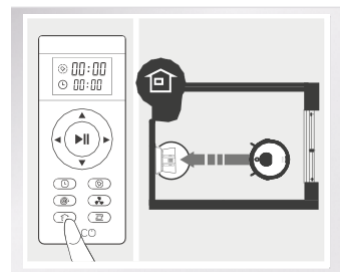

Produkta darbība

5 Grafiks

Jūs varat iepļānot tīrīšanas laiku. Kad tālvadības pults ikona Grafiks  un pirmie divi cipari displejā mirgo, robots pāriet grafika režīmā.

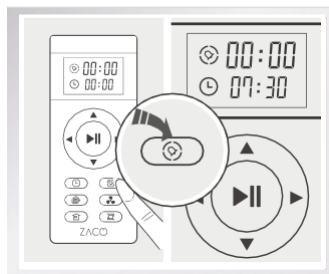

6 Malu režīms

Šis režīms ir piemērots telpas malu un stūru tīrīšanai. Malu tīrīšanas režīmā robots brauc gar telpas robežu (piemēram, sienu), lai tīrītu, un pārtrauc darbu pēc visa apļa apbraukšanas.

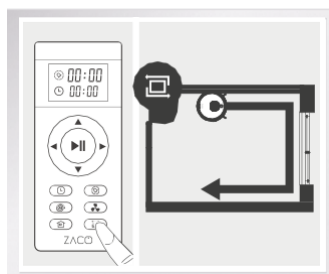



Produkta darbība

Plānošana

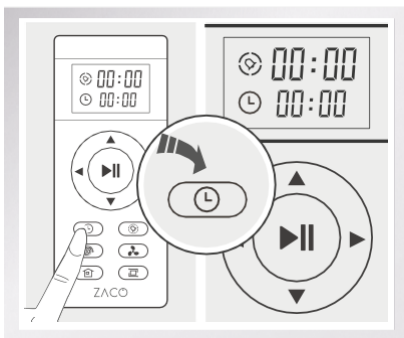

Ērtības labad varat izveidot regulāras tīrīšanas grafiku. Lai to izdarītu, ar tālvadības pults vai lietotnes ZACOHOMe palīdzību ir jāiestata pašreizējais laiks un plānotais tīrīšanas laiks. Pēc tam robots tīrīšanu veiks atbilstoši paredzētajam laikam.

1 Pašreizējā laika iestatīšana

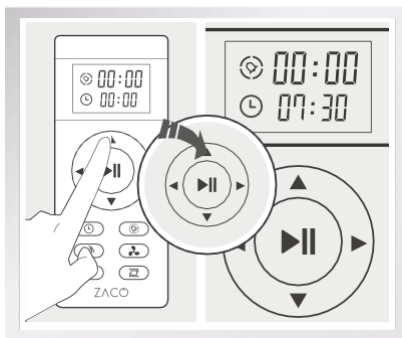

Nospiediet  pogu. Pēc tam tiek parādīta pulksteņa ikona  un mirgo pirmie divi cipari.



Nospiediet , lai pielāgotu ciparus. Nospiediet , lai mainītu stundas un minūtes.

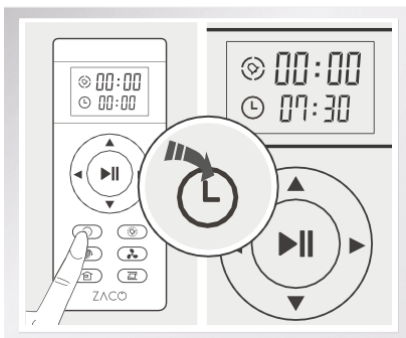

Pēc laika iestatīšanas nospiediet pogu , lai saglabātu izmaiņas. Kad atskan skaņas signāls, pašreizējais laika iestatījums ir veiksmīgi saglabāts.

Produkta darbība

2 Iestatiet tīrīšanas grafika laiku

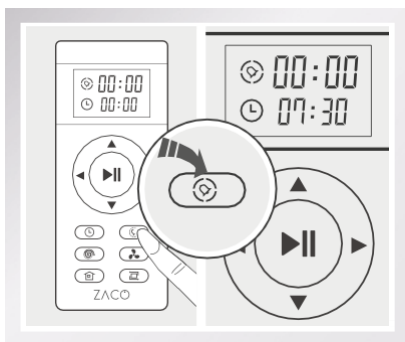

Nospiediet pogu. Pēc tam mirgos grafika ikona un pirmie divi cipari.

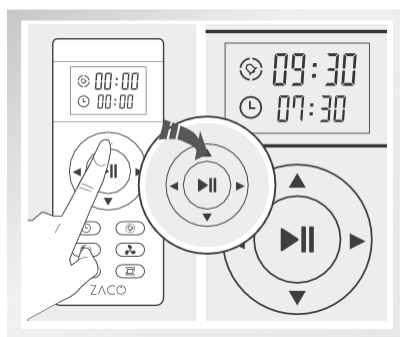

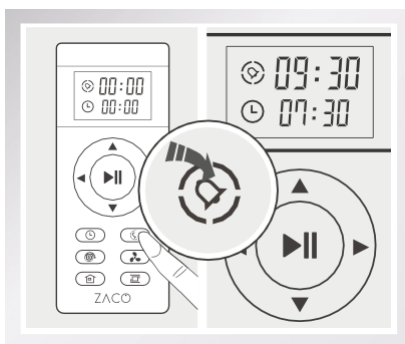

Nospiediet ▲▼, lai pielāgotu ciparus. Nospiediet ◀▶, lai mainītu stundas un minūtes.



Pēc laika iestatīšanas nospiediet pogu (stop), lai to saglabātu. Robots sāks strādāt paredzētajā laikā.

Produkta darbība

3 Grafika iestatījuma atcelšana

- Nospiediet pogu , lai mainītu iepiņānoto laiku. Kad tālvadības pults displejā parādās "00:00", saglabājiēt, vēlreiz nospiežot pogu . Pēc tam plānotā laika iestatījums tiek dzēsts.
- Izslēdziet robota barošanas slēdzi. Plānotā laika iestatījums tiks atcelts.

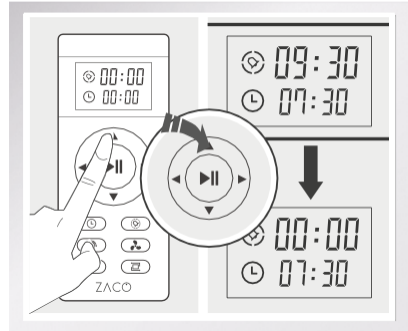

- Mainot pašreizējā vai plānotā laika iestatījumu, atskanēs brīdinājuma signāls. Ja nav dzirdams brīdinājuma signāls, tas nozīmē, ka izmaiņas nav saglabātas.
- Nomainot tālvadības pults baterijas, atkal jāiestata pašreizējais laiks un plānotais laiks.

Produkta darbība

Ūdens tvertnes darbība

Ūdens tvertnes izmantošana nav obligāta. Pēc putekļu savākšanas beigām putekļu tvertni var aizstāt ar ūdens tvertni, kas paredzēta grīdas mazgāšanai.

Brīdinājums:

- Ja mazgāšanas procesa laikā robots tiek apturēts (piemēram, lai papildinātu ūdeni vai izskalotu mopa drānu), robots pārprogrammēs tīrīšanas ceļu, un jau iztīrītas vietas tiks mazgātas vēlreiz. Lai panāktu labāku mazgāšanas efektu, ieteicams izmantot mazgāšanas funkciju tikai vienā telpā.
- Ja ir jāiztīra cita telpa, lūdzu, pārvietojiet robotu uz šo telpu manuāli. Vajadzības gadījumā pievienojiet ūdeni vai izskalojiet mopa drānu.
- Lūdzu, nelietojiet ūdens tvertni uz paklāja. Ja jūsu mājoklī ir paklājs, sarullējiet tā malas, lai novērstu robota uzbraukšanu uz paklāja un tā samitrināšanu. Varat arī ar ZACOHHome lietotnes starpniecību iestatīt "paklāja zonu", kuru robots atpazīs kā zonu, kas ir jāiztīra ar putekļu sūcēju, bet nav jāmazgā.
- Lūdzu, regulāri pielejiet ūdeni un izskalojiet mopa drānu. Izņemiet no robota ūdens tvertni, lai to uzpildītu.
- Lādēšanas laikā izņemiet ūdens tvertni.

Produkta darbība

1 Ielejiet ūdeni

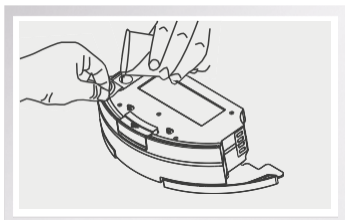

Atveriet gumijas aizbāzni ūdens tvertnes augšdaļā un lēnām ielejiet tīru ūdeni caur sprauslu. Pēc tam pārliedzinieties, ka tvertne ir droši aizvērta.

2 Uzstādiet mopa drānu

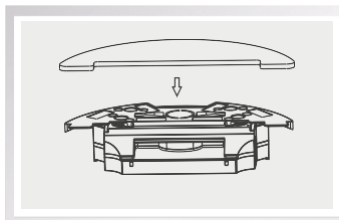

Pagrieziet ūdens tvertni un uzlieciet mopa drānu, vispirms piestiprinot malas un pēc tam ļaujot drānai pielīmēties pie līplentes.

3 Uzstādiet ūdens tvertni

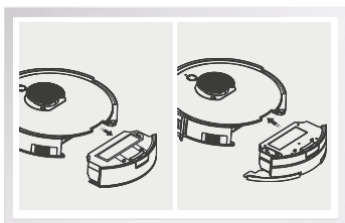

Izņemiet putekļu tvertni un uzstādiet ūdens tvertni.

4 Mazgāšanas funkcija

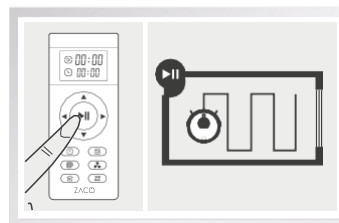

Nospiediet pogu Auto, lai iedarbinātu mazgāšanas funkciju.

Lietotnes lejupielāde un lietotāja instrukcija

Lietotnes lejupielāde

Robotu var vadīt attālināti, izmantojot viedtālruna lietotni "ZACOHHome". Lejupielādējiet lietotni no Google Play veikala vai iOS App Store.

Lai pievienotu savu robotu lietotnei, izpildiet lietotnē sniegtos norādījumus.



ZACOHHome APP



ZACOHHome APP

Robota savienošana

1. Pārlicinieties, ka viedtālrunis ir savienots ar mājas Wi-Fi tīklu un tam ir labs signāls.
2. Izveidojiet kontu lietotnē "ZACOHHome" un piesakieties.
3. Izslēdziet robotu un atkal ieslēdziet to, pirms savienošanas ar Wi-Fi.

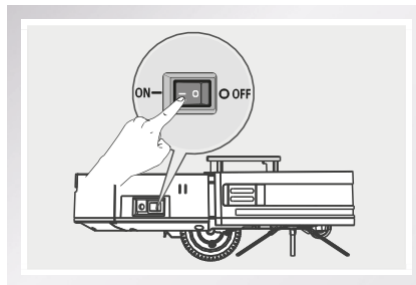

Produkta apkope

Bīdinājums:

Pirms robota un tā piederumu tīrīšanas un apkopes izslēdziet strāvas slēdzi un atvienojiet strāvas adapteri no uzlādes stacijas.

Galvenās un sānu birstes apkope

Sānu birstes tīrīšana

Ūdens tvertnes izmantošana nav obligāta. Pēc putekļu savākšanas beigām putekļu tvertni var aizstāt ar ūdens tvertni, kas paredzēta grīdas mazgāšanai.

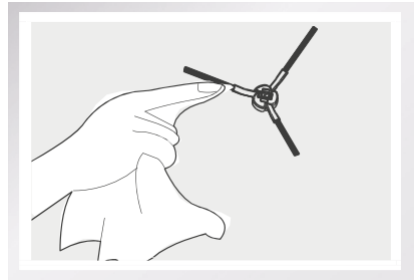

Galvenās birstes tīrīšana

Izņemiet galveno birsti un iztīriet matus un netīrumus, izmantojot tīrīšanas birsti.

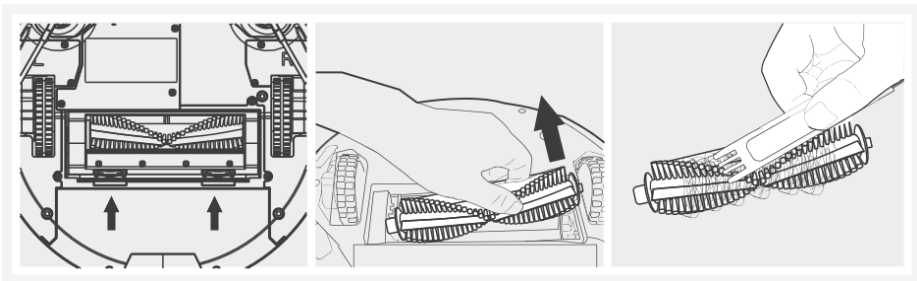

Produkta apkope

Putekļu tvertnes un filtra apkope

Pēc katras lietošanas reizes izņemiet un iztukšojiet putekļu tvertni un filtrus.

- Izņemiet putekļu tvertni, lai to iztukšotu. Pārbaudiet un iztīriet arī iesūkšanas atveri.
- Augstas veiktspējas filtru var iztīrīt, izkratot netīrumus. To nevar skalot vai mazgāt.

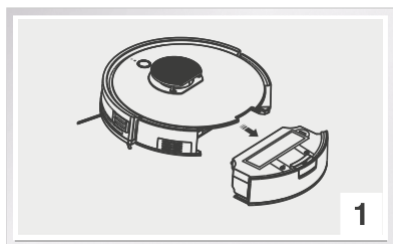

Nospiediet atbrīvošanas pogu un izvelciet putekļu tvertni.

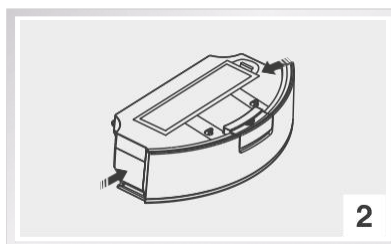

Atveriet putekļu tvertni.



Iztukšojiet putekļu tvertni virs atkritumu urnas.

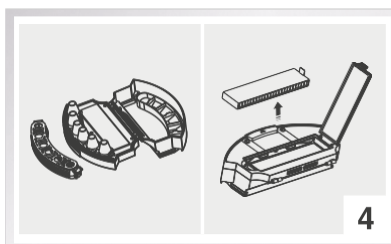

Izņemiet filtrus un iztīriet tos.

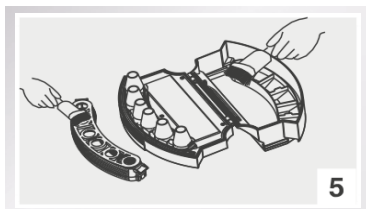

Tvertnes tīrīšanai izmantojiet tīrīšanas birsti.

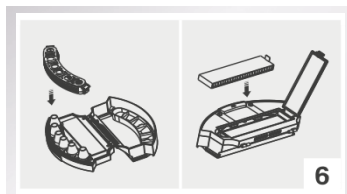

Salieciet tvertnes daļas.

Produkta apkope

Ūdens tvertnes apkope

1 Mopa drānas tīrīšana

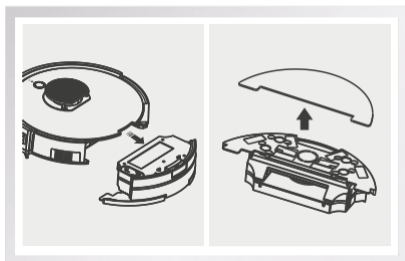

Pēc mazgāšanas pabeigšanas izņemiet no robota ūdens tvertni un noņemiet mopa drānu.

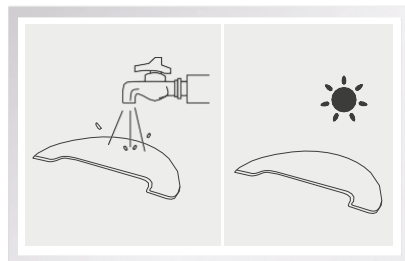

Izskalojiet mopa drānu ar ūdeni un ļaujiet tai izžūt.

2 Ūdens tvertnes tīrīšana

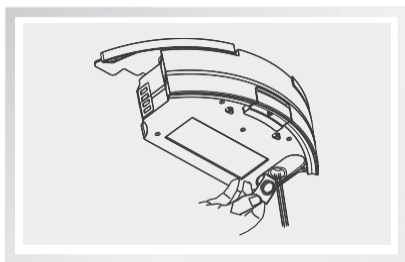

Pēc mazgāšanas pabeigšanas izņemiet no robota ūdens tvertni, noņemiet mopa drānu un izlejiet atlikušo ūdeni.

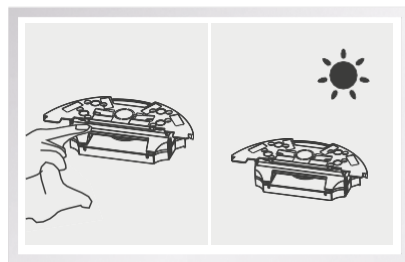

Notīriet ūdens tvertni ar viegli samitrinātu un tīru drānu. Ļaujiet ūdens tvertnei izžūt, turot gumijas aizbāzni atvērtu.

Brīdinājums: Nekad pilnībā neiegremdējiet tvertni ūdenī!

Produkta apkope

Kritiena sensora un uzlādes tapas apkope

Ar sausu drānu notīriet robota uzlādes tapas un kritiena sensorus, lai saglabātu to jutību. Norādījumi, kā to darīt, ir parādīti tālākajos attēlos:

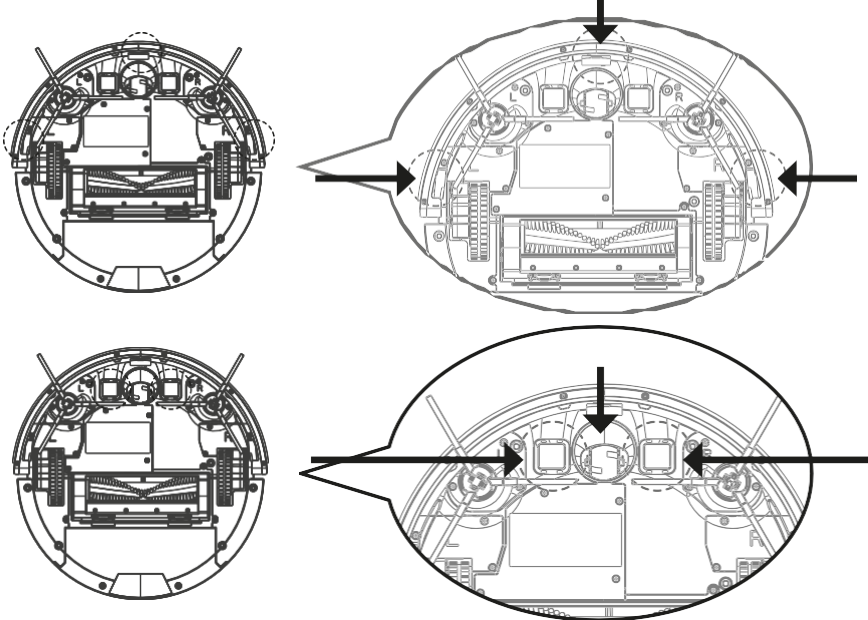

Brīdinājums:

- Lūdzu, izņemiet bateriju, ja ierīce netiks lietota ilgu laiku. Ja rodas baterijas noplūde, izņemiet bateriju, iztīriet baterijas nodalījumu un sazinieties ar ZACO klientu apkalpošanas dienestu.
- Ja baterija ir pilnībā izlādēta vai ilgstoši netiek lietota, baterijas jauda samazināsies, un ir ieteicams bateriju aktivizēt. Lai to aktivizētu, manuāli novietojiet robotu uz uzlādes stacijas. Pēc 3 minūšu uzlādes atvienojiet robotu, un atkārtojiet šo darbību 3 reizes. Pēc tam uzlādējiet ierīci 3-5 stundas.
- Šajā izstrādājumā tiek izmantota ilgmūžīga baterija, kas nav bieži jāmaina. Ja tomēr vēlaties to nomainīt, sazinieties ar ZACO klientu apkalpošanas dienestu.



Problēmu novēršana

Tehniskās apkopes un piederumu nomaiņas grafiks

| Elements | Apkopes laiks | Nomainīt |
|----------------------------|---|---------------------|
| Putekļu tvertne | Katru reizi pēc lietošanas | / |
| Augstas veiktspējas filtrs | Reizi nedēļā (vai divreiz nedēļā, ja ir mājdzīvnieki) | Reizi divos mēnešos |
| Galvenā birste | Reizi nedēļā (vai divreiz nedēļā, ja ir mājdzīvnieki) | Ja nepieciešams |
| Sānu birstes | Reizi nedēļā | Ja nepieciešams |
| Uzlādes stacija | Reizi nedēļā | / |

Balss paziņojums

Ja robotam rodas problēma, automātiskā poga mirgo sarkanā gaismā un robots atskaņo balss paziņojumu. Problēmas un to iemesli ir norādīti šajā tabulā.

| Elements | Balss paziņojums | Cēlonis | Nomainīt |
|----------|---|---|--|
| 01 | Lūdzu, iztīriet kreisās puses birsti | Kreisā birste nedarbojas pareizi | Lūdzu, iztīriet kreisās puses birsti |
| 02 | Lūdzu, iztīriet labās puses birsti | Labā birste nedarbojas pareizi | Lūdzu, iztīriet labās puses birsti |
| 03 | Lūdzu, pārbaudiet kreiso riteni | Kreisais ritenis nedarbojas pareizi | Lūdzu, pārbaudiet kreiso riteni |
| 04 | Lūdzu, pārbaudiet labo riteni | Labais ritenis nedarbojas pareizi | Lūdzu, pārbaudiet labo riteni |
| 05 | Lūdzu, pārbaudiet un iztīriet turbo ventilatoru | Motora darbības traucējumi | Lūdzu, pārbaudiet un iztīriet iesūkšanas atveri |
| 06 | Lūdzu, piesitiet priekšējam bamperim | Priekšējais bamperis nedarbojas pareizi | Lūdzu, piesitiet priekšējam bamperim |
| 07 | Lūdzu, notīriet kritiena sensorus | Kritiena sensori nedarbojas pareizi | Lūdzu, notīriet kritiena sensorus |
| 08 | Lūdzu, nolieciet robotu atpakaļ uz zemes | Robots nav uz zemes | Lūdzu, nolieciet robotu atpakaļ uz zemes |
| 09 | Lūdzu, nolieciet robotu atpakaļ uz uzlādes stacijas, lai to uzlādētu. | Robotam neizdevās atrast uzlādes doku (staciju) | Lūdzu, ievietojiet robotu atpakaļ uzlādes dokā, lai to uzlādētu. |
| 10 | Lūdzu, atvienojiet kontaktdakšu no robota | Kamēr robots tiek uzlādēts ar pievienotu strāvas adapteri, tiek nospiesta  poga. | Lūdzu, pārbaudiet un atvienojiet kontaktdakšu no robota. |
| 11 | Lūdzu, ieslēdziet strāvas slēdzi | Tiek nospiesta  poga, kamēr robots atrodas uz uzlādes stacijas ar izslēgtu strāvas slēdzi. | Lūdzu, pārbaudiet un ieslēdziet strāvas slēdzi. |

Piezīme: Ja problēma joprojām nav atrisināta, izpildiet tālāk sniegtos norādījumus:

- Lūdzu, izslēdziet un ieslēdziet barošanas slēdzi, lai restartētu robotu.
- Ja pēc atkārtotas palaišanas problēma netiek atrisināta, sazinieties ar mūsu ZACO klientu apkalpošanas dienestu.

Produkta specifikācijas

Robota specifikācijas

| Tips | Apraksts | Specifikācija |
|-----------------------------|----------------------------|---|
| Mehāniskie parametri | Diametrs | 330 mm |
| | Augstums | 92 mm |
| | Neto svars | 2,65 kg |
| Elektriskā sistēma | Spriegums | 14,4 V |
| | Baterijas tips | Li-ion 2900 mAh |
| | Jauda | 22 W |
| | Uzlādes metode | Automātiskā uzlāde / Manuāla uzlāde |
| Tīrīšana | Putekļu tvertnes ietilpība | 0,45 l |
| | Tīrīšanas režīmi | Automātiski/ Zona/ Malas/ Grafiks |
| | Uzlādes laiks | < 350 min |
| | Tīrīšanas laiks | > 120 min |
| Galvenais korpuss | | Mehāniskā poga |

