

Rowenta®

Õliradiaator
BU2620F0
Kasutusjuhend



1800145925/03 - 03/23

INTENSUM

BU262x

Enne seadme kasutamist palun lugege kasutusjuhend ja ohutusjuhised hoolikalt läbi ja säilitage need dokumendid edaspidiseks kasutuseks.

Teie turvalisuse tagamiseks vastab seade kõigile sellele kohaldatavatele normatiividele ja seadustele (Madalpingeseadmete, Elektromagnetilise Ühilduvuse ja Keskkonnakaitse kohta käivad direktiivid jne).

KOHUSTUSLIKUD OHUTUSNÕUDED

- Enne iga kasutamist kontrollige, et seade, pistik ja juhe oleks heas seisukorras.
- Seadet tuleb kasutada käesolevas kasutusjuhendis määratletud tavapärares kasutustingimustes.
- ETTEVAATUST: Ülekuumenemise vältimiseks ärge seadet (+ logo) KINNI KATKE .
- Ärge kasutage kütteseadet, kui see on maha kukkunud.
- Ärge kasutage kütteseadet, kui sellel on nähtavaid kahjustusi.
- Kasutage kütteseadet vastavalt vajadusele kas horisontaalsel ja stabiilsel pinnal või kinnitage see seinale.
- Alla 3-aastased lapsed tohivad seadme ligiduses viibida vaid pideva järelevalve all.
- Ärge asetage seadet täpselt seinakontakti alla.
- Ärge kasutage seadet vanni, duši, kraanikausi ega basseini läheduses.
- HOIATUS: Ärge kasutage kütteseadet väikestes ruumides, kui seal viibib isikuid, kes ei ole võimelised iseseisvalt ruumist lahkuma, välja arvatud juhul, kui neile on tagatud pidev järelevalve.
- HOIATUS: Tuleohu vähendamiseks jälgige, et tekstiilid, kardinaid või muud tuleohtlikud materjalid oleksid õhu väljavooluavast vähemalt 1m kaugusel.
- Ärge kunagi laske seadmesse vett sattuda.
- Ärge kasutage seadet niiskete kätega.
- Ärge pange kunagi sedamesse teisi esemeid (nt nõelad jne).
- Kui seadme toitejuhe on kahjustatud, tuleb see ohutuse huvides lasta tootjatehases, teeninduses või vastavat kvalifikatsiooni omaval isikul välja vahetada.
- Hoolduseks ja seadistamiseks vaadake seadmega kaasa pandud kasutusjuhendit.
- Lisaks: radiaatoris on spetsiaalset õli teatud kogus, mis on täpselt seadme mõõtmete järgi välja arvatud. Seega, kui seade vajab remonti, mis hõlmab radiaatori lahtivõtmist, tuleb see lasta teostada tootjatehases või müügijärgses teeninduses (sama kehtib ka siis, kui radiaatoris on õli vähenenud).
- Kütteseadme kõrvaldamisel peab järgima vastava õli kõrvaldamist

puudutavaid eeskirju.

- **Euroopa nõuetele alluvate riikide puhul (CE) :**
- 3- kuni 8-aastased lapsed tohivad seadet vaid tööle panna või välja lülitada ning seda ainult juhul, kui seade on pandud töötamiseks ette nähtud asendisse ning lapsed on järelevalve all või kui neile on seadme ohutut kasutamist selgitatud ning nad on võimalikest ohtudest aru saanud. 3- kuni 8-aastased lapsed ei tohi juheta stepslist välja tõmmata, seadet reguleerida, puhastada ega parandada.
- **TÄHELEPANU:** Seadme mõned osad võivad kuumeneda ja tekitada põletusi. Kasutamisel tuleb eriti tähelepanelik olla, kui läheduses viibib lapsi või haavatavaid isikuid.
- Seadet võivad kasutada vähemalt 8 aasta vanused lapsed, väiksema füüsilise, sensoorse ja vaimse võimekusega inimesed ning vastavate kogemuste või teadmisteta isikud, kui neid seejuures jälgitakse või kui seadme ohutut kasutamist on neile selgitatud ning kui nad kasutamisega kaasneda võivaid riske mõistavad. Lapsed ei tohi seadmega mängida. Järelevalveta lapsed ei tohiks seadet puhastada ega hooldada.

SOOVITUSED

- Ruumi elektripaigaldis, seadme paigaldamine ja selle kasutamine peavad vastama teie riigis kehtivatele standarditele.
- Ärge kasutage seadet tuleohtlike esemete ja toodete läheduses ning järgige, et seadme ja muude esemete vahele (seinad, kardinad, aerosoolid jne) jääks vähemalt 50 cm.
- Seade tuleb paigutada sellisesse kohta, kus ta on vooluvõrgule ligipääsetav.
- Toitejuhtme eemaldamiseks seinakontaktist ärge tõmmake toitejuhet ega seadet.
- Ärge kasutage seadet, kui see on viltu või ühele küljele kaldus.
- Seade on mõeldud kasutamiseks vaid kodumajapidamistes. Kommertskasutuse, vale või juhenditele mittevastava kasutamise korral ei võta tootja endale mingit vastutust ja garantii muutub kehtetuks.
- Enne iga kasutamist kerige juhe täiesti lahti.
- Ärge kasutage pikendusjuhet, mille võimsus seadme omaga ei ühti.
- Ärge kasutage seadet tolmuses ruumis või kohas, kus esineb tuleoht.
- Seadet ei tohi kasutada niisketes tingimustes.
- Ärge kunagi kasutage seadet ilma filtrita (kui see on ette nähtud).
- Enne hoiulepanekut või hooldust tõmmake juhe seinakontaktist välja ja laske seadmel jahtuda.
- **Garantii kaotab kehtivuse, kui kahju on tekkinud väärkasutuse tõttu.**

KÄIVITAMINE

Enne esimest kasutamist kontrollige, et seadme pinge, sagedus ja võimsus vastaksid teie elektripaigaldisele.

Seade tuleb ühendada maandusega pistikupesasse. See on I klassi seade.

Enne iga käivitamist veenduge, et :

- seade on täies ulatuses (vajaduse korral) ja ohutusnõuete kohaselt kokku pandud,
- seade on asetatud kindlale horisontaalsele pinnale,
- järgitakse seadme käesolevas juhises kirjeldatud paigutust,
- ohutusavasid ei tõkesta miski.

Esimesel kasutuskorral võib hetkeks erituda nõrka lõhna ja suitsu (klassikaline nähtus kõikidel uutel seadmetel: see kaob mõne minuti pärast).

TÄHTIS TEADA: Kui te seadet ei kasuta, soovime see välja lülitada ja elektrivõrgust lahti ühendada.

MÄRKUS: Ülekuumenemise korral lülitab automaatne ohutusseadis seadme välja ja taaskäivitab pärast selle jahtumist.

Kui viga püsib või suureneb, tuleb seade viia volitatud hoolduskeskusesse.

BU262x seadmed on varustatud termokaitsmega, mis rikke korral seiskab seadme lõplikult.

ETTEVAATUST. Tuleoht – ärge kasutage seadet, kui rattad ei ole seadme külge kinnitatud.

Kasutage kütteseadet ainult püstises asendis (rattad allpool, juhtnupud ülevalpool). Kõik muud asendid võivad tekitada ohtliku situatsiooni.

TOOTEKIRJELDUS (joon. 1)

- | | |
|--|---------------------------------------|
| A Käepide | E Rattad |
| B Toite märgutuli | F Teljed |
| C Termostaadi nupp | G Kinnitusklamber |
| D Võimsuse seadistamise (ECO, 1, 2) ja väljalülitamise (0) nupp | H Öhu sissevool |
| | I Juhtme kokkukerimise süsteem |

RATASTE PAIGALDAMINE (joon. 2)

SEADME KASUTAMINE (joon. 3)

PUHASTAMINE

- Enne puhastustoimingute alustamist tuleb seade vooluvõrgust eemaldada.
- Seadet võib puhastada kergelt niiske lapiga.
- **OLULINE!** Ärge kunagi kasutage abrasiivseid tooteid, mis võivad seadme välispindu kahjustada.

HOIUSTAMINE

- Väga oluline on lasta seadmel enne juhtme kokkukerimist maha jahtuda.
- Kui te seadet ei kasuta, hoiustage seda kuivas kohas.

PROBLEEMIDE KORRAL

Ärge kunagi seadet ise lahti võtke. Valesti parandatud seade võib olla ohtlik.

Ärge kasutage seadet ja pöörduge volitatud teenindusettevõtte poole, kui :

- seade on maha kukkunud
- seade või selle toitejuhe on kahjustatud
- seade ei tööta korralikult.

Volitatud teeninduskeskuste nimekirja leiata ROWENTA ja TEFALI rahvusvahelistelt garantiikaartidelt.

SÄÄSTKEM ÜHESKOOS KESKKONDA



- ① Käesolev seade töötab patareidega: keskkonnasäästlikkuse huvides ärge visake kasutatud patareisid ära, vaid viige need vastavatesse kogumispunktidesse. Ärge visake olmeprügi hulka. Need juhendid on saadaval ka veebilehtedel www.rowenta.com ja www.tefal.com.

ET

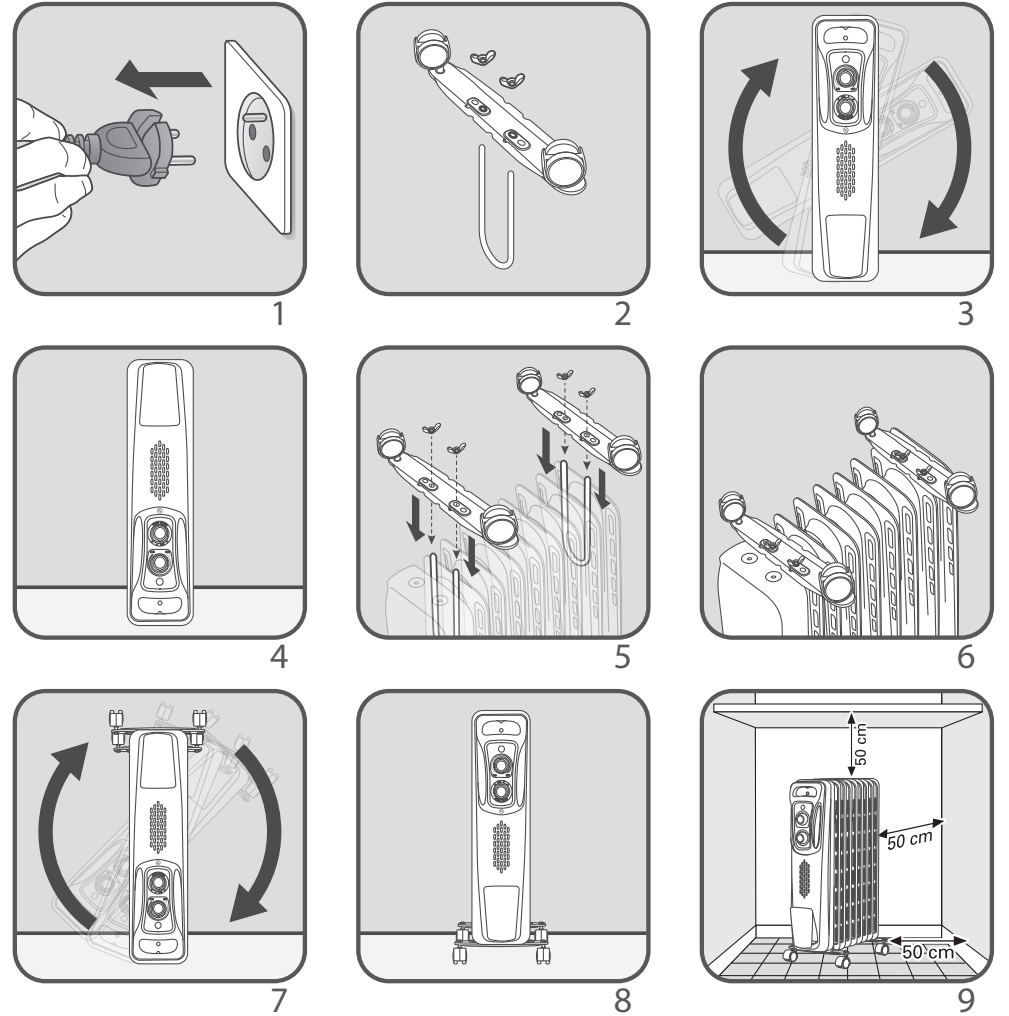
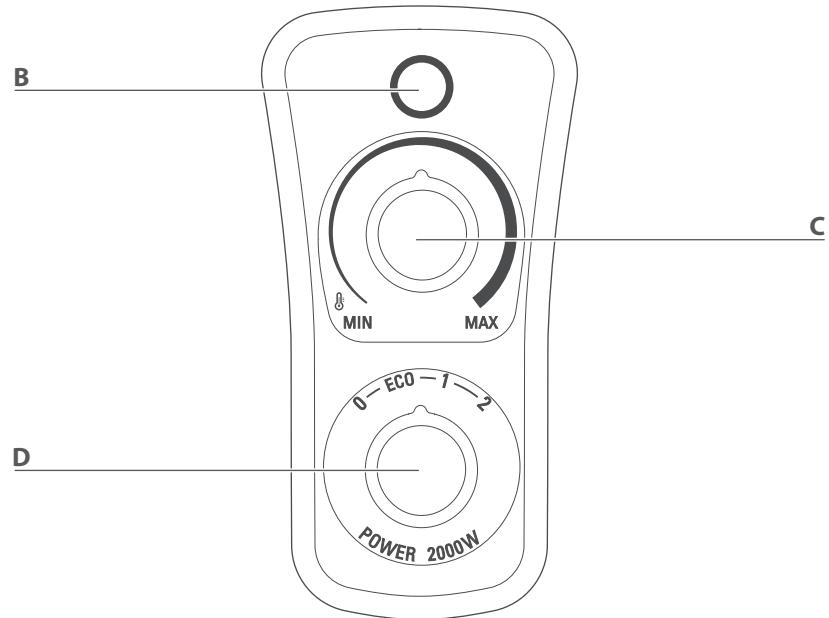
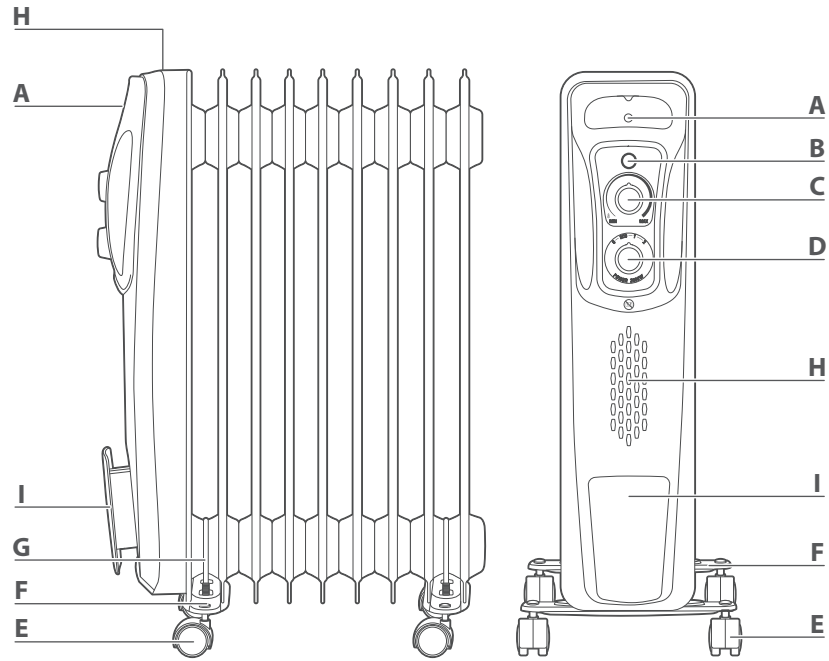

3

A

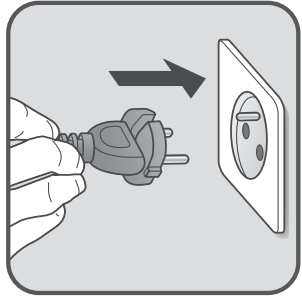
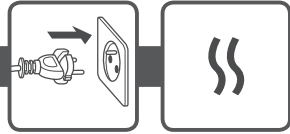

1

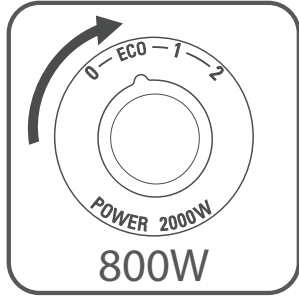

2

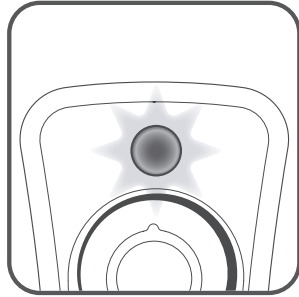

3

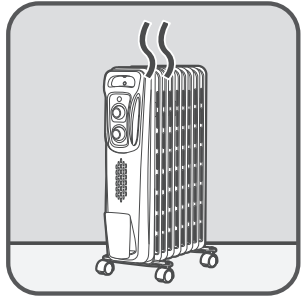

4

B

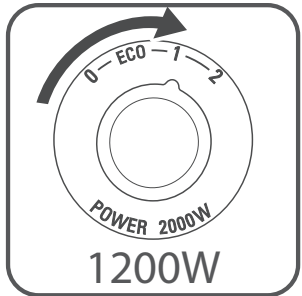

1

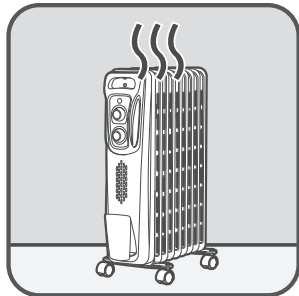

2

C

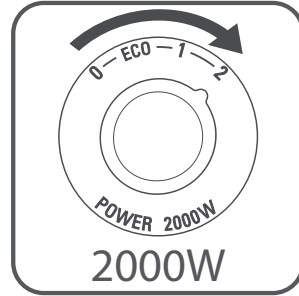

1

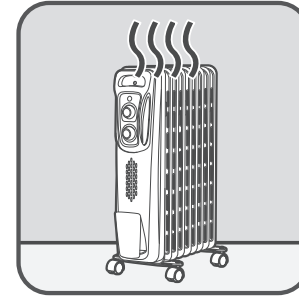

2

D

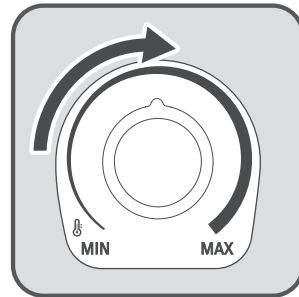
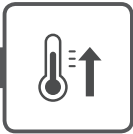

1

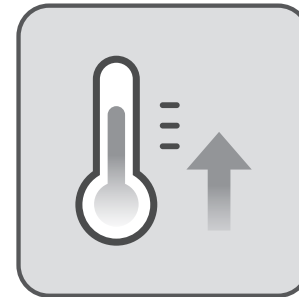

2

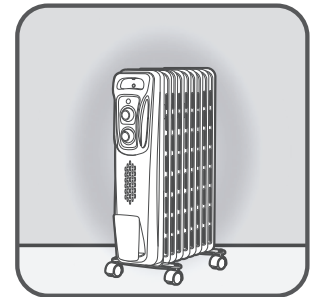

3

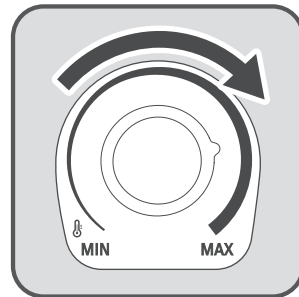

4

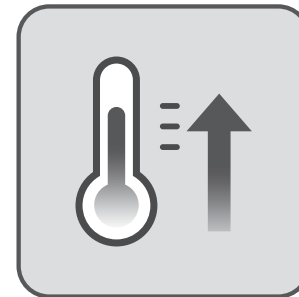

5

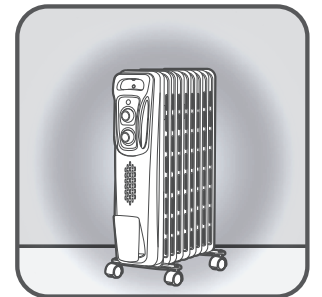

6