

EW6SN347SI



ET Pesumasin

Kasutusjuhend



SISUKORD

1. OHUTUSTEAVE.....	3
2. OHUTUSJUHISED.....	4
3. TOOTE KIRJELDUS.....	6
4. TEHNILISED ANDMED.....	7
5. PAIGALDAMINE.....	7
6. TARVIKUD.....	11
7. JUHTPANEEL.....	11
8. VALIKUKETAS JA NUPUD.....	13
9. PROGRAMMID.....	16
10. SEADED.....	21
11. ENNE ESMAKORDSET KASUTAMIST.....	22
12. IGAPÄEVANE KASUTAMINE.....	23
13. VIHJEID JA NÄPUNÄITEID.....	27
14. PUHASTUS JA HOOLDUS.....	28
15. VEAOTSING.....	33
16. TARBIMISVÄÄRTUSED.....	37
17. KIIRJUHEND	39
18. JÄÄTMEKÄITLUS.....	40

MÕTLEME TEILE

Täname, et ostsite Electroluxi seadme. Olete valinud toote, mille loomisel on rakendatud pikaajset professionaalset kogemust ja innovatsiooni. Geniaalne ja stiilne, loodud teile mõeldes. Selle kasutamisel võite olla alati kindel, et tulemused on suurepärased.

Tere tulemast Electroluxi kasutajate hulka.

Külastage meie veebisaiti, kust leiate



Nõuandeid, brošüüre, tõrkeotsingu, remondi- ja hooldusteavet:

www.electrolux.com/support



Paremaks teeninduseks registreerige oma toode aadressil

www.registerelectrolux.com



Ostke oma seadmele lisaseadmeid, tarvikuid ja originaalvaruosi aadressil

www.electrolux.com/shop

KLIENDITEENINDUS JA HOOLDUS

Alati tuleb kasutada originaalvaruosi.

Volitatud teeninduskeskusesse pöördumisel peaksid teil olema varuks alljärgnevad andmed: mudel, PNC, seerianumber.

Teave on toodud andmeplaadil.

⚠️ Hoiatused / Ettevaatusabinõud – ohutusteave

ℹ️ Üldine teave ja vihjed

📄 Keskkonnateave

Jäetakse õigus teha muutusi.

1. ⚠ OHUTUSTEAVE



Enne seadme paigaldamist ja kasutamist lugege kaasasolev juhend tähelepanelikult läbi.

Tootja ei vastuta kehavigastuste ega varalise kahju eest, mis on tingitud paigaldus- või kasutusnõuete eiramisest. Hoidke kasutusjuhendit kindlas ja kättesaadavas kohas, et saaksite seda vajadusel vaadata.

1.1 Laste ja haavatavate inimeste turvalisus

- Vähemalt 8-aastased ja vanemad lapsed ning piiratud füüsiliste, sensorsete või vaimsete võimete või väheste kogemuste ja teadmistega isikud tohivad seda seadet kasutada järelevalve all või kui neid on õpetatud seadet ohutul viisil kasutama ja mõistma kaasnevaid ohte.
- Lapsed vanuses 3 kuni 8 aastat ning raske või keerulise puudega isikud tuleks hoida seadmest eemal, kui neil ei saa pidevalt silma peal hoida.
- Alla 3-aastased lapsed tuleks seadmest eemal hoida, kui täiskasvanu nende tegevust ei jälgi.
- Tuleb jälgida, et lapsed seadmega ei mängiks.
- Hoidke pakendimaterjal lastele kättesaamatus kohas ja kõrvaldage see nõuetekohaselt.
- Hoidke pesuained lastele kättesaamatuna.
- Hoidke lapsed ja lemmikloomad seadmest eemal, kui selle uks on lahti.
- Kui seadmel on olemas laste ohutusseade, tuleks see sisse lülitada.
- Lapsed ei tohi ilma järelevalveta seadet puhastada ega hooldustoiminguid läbi viia.

1.2 Üldine ohutus

- See seade on ette nähtud ainult koduse masinpestava pesu pesemiseks.
- See seade on ettenähtud kasutamiseks kodumajapidamise siseruumides.

- Seda seadet võib kasutada kontorites, hotellide külalistetubades, hommikusöögiga külalistetubades, talumajapidamistes ja muudes sarnastes majutusruumides, kui selline kasutamine ei ületa (keskmist) kodumajapidamise kasutuskoormusi.
- Ärge muutke seadme tehnilisi omadusi.
- Seadme maksimaalne pesukogus on 7 kg. Ärge ületage igale pesuprogrammile ette nähtud maksimumkogust (vt jaotist "Programmid").
- Kasutatav veesurve veevarustuse ühenduskoha sisenemispunktis peab olema vahemikus 0,5 baari (0,05 MPa) kuni 10 baari (1,0 MPa).
- Põhjal olevaid ventilatsioonivasid ei tohi vaipkatte, mati või muu taolise materjaliga tõkestada.
- Seadme veevarustusega ühendamisel tuleb kasutada uusi kaasasolevaid voolikukomplekte või volitatud hoolduskeskusest saadud uusi voolikukomplekte.
- Vanu voolikukomplekte ei tohi kasutada.
- Kui toitejuhe on vigastatud, laske see elektriohutuse tagamiseks välja vahetada tootja, selle volitatud hoolduskeskuse või vastavat kvalifikatsiooni omava isiku poolt.
- Enne mistahes hooldust lülitage seade välja ja eemaldage toitepistik pistikupesast.
- Ärge kasutage seadme puhastamiseks kõrgsurve vee-ega aurupihustit.
- Puhastage seadet niiske lapiga. Kasutage ainult neutraalseid pesuaineid. Ärge kasutage abrasiivseid vahendeid, küürimiskäsnu, lahusteid ega metallesemeid.

2. OHUTUSJUHISED

2.1 Paigaldamine



Paigaldamisel tuleb järgida kehtivaid kohalikke eeskirju.

- Eemaldage kogu pakend ja transpordipoldid, sealhulgas kummihari koos plastist vahepuksiga.
- Pange transpordipoldid kindlasse kohta hoiule. Kui seadet tahetakse teise kohta viia, tuleb transpordipolte kasutada trumli paigalekinnitamiseks, et vältida seadme kahjustamist.
- Kuna seade on raske, olge selle liigutamisel ettevaatlik. Kasutage töökindaid ja kinnisi jalanõusid.

- Järgige seadmega kaasasolevaid paigaldusjuhiseid.
- Kahjustatud seadet ei tohi paigaldada ega kasutada.
- Ärge paigutage seadet kohta, kus temperatuur jääb alla 0 °C või kohta, kus see puutub kokku välisõhuga.
- Seadme alla jääv põrand peab olema sile, stabiilne, kuumakindel ja puhas.
- Veenduge, et seadme ja põranda vahel oleks tagatud õhuringlus.
- Kui te seadme püsivalt oma kohale asetate, jälgige loodi kasutades, et see oleks täiesti rõhtsalt. Vastasel juhul tõstke või langetage tugijalgu.
- Ärge paigaldage seadet põrandas oleva äravoolumukoha peale.
- Ärge pritsige seadmele vett ega laske sel kokku puutuda liigse niiskusega.
- Ärge paigaldage seadet kohta, kus selle ust ei saa täielikult avada.
- Ärge asetage seadme alla võimaliku lekkevee kogumiseks anumaid. Sobivate tarvikute kohta saate lisateavet volitatud teeninduskeskusest.

2.2 Elektriühendus



HOIATUS!

Tulekahju- ja elektrilöögioht.

- HOIATUS: See seade on ette nähtud paigaldamiseks/ühendamiseks hoone maandatud ühendusega.
- Kasutage alati nõuetekohaselt paigaldatud elektriohutut pistikupesa.
- Kontrollige, kas andmeplaadil olevad elektriantmed vastavad teie kohaliku vooluvõrgu näitajatele.
- Ärge kasutage mitmikpistikuid ega pikenduskaableid.
- Veenduge, et te ei vigastaks toitepistikut ega -juhet. Kui seadme toitekaabel tuleb välja vahetada, siis pöörduge meie hoolduskeskuse.
- Ühendage toitepistik seinakontakti alles pärast paigalduse lõpuleviimist. Veenduge, et pärast paigaldamist säilib juurdepääs toitepistikule.
- Ärge katsuge toitejuhet ega toitepistikut märgade kätega.
- Seadet vooluvõrgust eemaldades ärge tõmmake toitekaablist. Võtke alati kinni pistikust.

2.3 Veeühendus

- Sissetuleva vee temperatuur ei tohi ületada 25 °C.
- Vältige veevoolikute kahjustamist.
- Enne ühendamist uute või pikalt kasutamata torudega või pärast parandustöid või uute seadeldiste (nt veemöödikute) paigaldamist laske veel mõnda aega voolata, kuni see on puhas ja selge.
- Seadme esmakordsel kasutamisel ja pärast seda kontrollige, ega kuskil pole lekkeid.
- Ärge kasutage pikendusvoolikut, kui sisselaskevoolik on liiga lühike. Sisselaskevooliku asendamiseks pöörduge volitatud teeninduskeskuse poole.
- Seadme lahtipakkimisel on võimalik, et vesi voolab tühjendusvoolikust välja. Selle põhjuseks on tehases läbi viidud seadme testimine koos veega.
- Tühjendusvoolikut saate pikendada maksimaalselt 400 cm-ni. Teise tühjendusvooliku ja pikenduse saamiseks pöörduge volitatud teeninduskeskusesse.
- Pärast paigaldamist veenduge, et on tagatud juurdepääs kraanile.

2.4 Kasutamine



HOIATUS!

Vigastuse, elektrilöögi, tulekahju, põletuste või seadme kahjustamise oht!

- Järgige pesuainepakendil olevaid ohutusjuhiseid.
- Ärge pange tuleohtlikke või tuleohtliku ainega märgunud esemeid seadmesse, selle lähedusse ega peale.
- Ärge peske masinas riideesemeid, mis on õlised, rasvased või määrdeainetega määrduvad. See võib kahjustada pesumasina kummist osi. Enne masinasse panekut tuleks selliseid esemeid eelnevalt käsitsi pesta.
- Ärge puudutage klaasust, kui programm töötab. Klaas võib minna kuumaks.
- Kõik metallist esemed peavad olema riiete küljest eemaldatud.

2.5 Teenindus

- Seadme parandamiseks võtke ühendust volitatud teeninduskeskusega. Kasutage ainult originaalvaruosi.
- Pidage meeles, et kui olete parandanud seadet ise või lasknud seda teha ebapädeval isikul, võib see kahjustada seadme ohutust ja muuta garantii kehtetuks.
- Pärast mudeli tootmise lõpetamist on 10 aasta jooksul saadaval järgmised tagavaraosad: mootorid ja mootoriharjad, mootori ja trumli ülekanne, pumbad, amortisaatorid ja vedrud, pesutrummel, trumliiraam ja vedrud, pesutrummel, trumliiraam ja vastavad kuullaagrid, kuumutid ja kuumutuselemendid, torud ja nende juurde kuuluvad tarvikud, sealhulgas voolikud, ventiilid, filtrid ja veesulgurid, trükkplaadid, elektroonilised ekraanid, surveülilid, termostaadid ja sensorid, tarkvara ja püsivara, sealhulgas seadistatud tarkvara, uks, uksehing ja

-tihendid, muud tihendid, ukse lukumehhanism, plastikust lisatarvikud, näiteks pesuainejaoturid. Pidage meeles, et mõned tagavaraosad on saadaval ainult ametlikele parandajatele ning et mõned tagavaraosad ei pruugi kõigile mudelitele sobida.

2.6 Jäätmekäitlus



HOIATUS!

Vigastus- või lämbumisoht.

- Eemaldage seade vooluvõrgust ja veevarustusest.
- Lõigake elektrijuhe seadme lähedalt läbi ja visake ära.
- Eemaldage uksekäepide, et vältida laste või lemmikloomade trumliisse löksujäämist.
- Seadme äraviskamisel tuleb järgida elektri- ja elektrooniliste jäätmete kõrvaldamise (WEEE) kohalikke eeskirju.

3. TOOTE KIRJELDUS

3.1 Seadme ülevaade

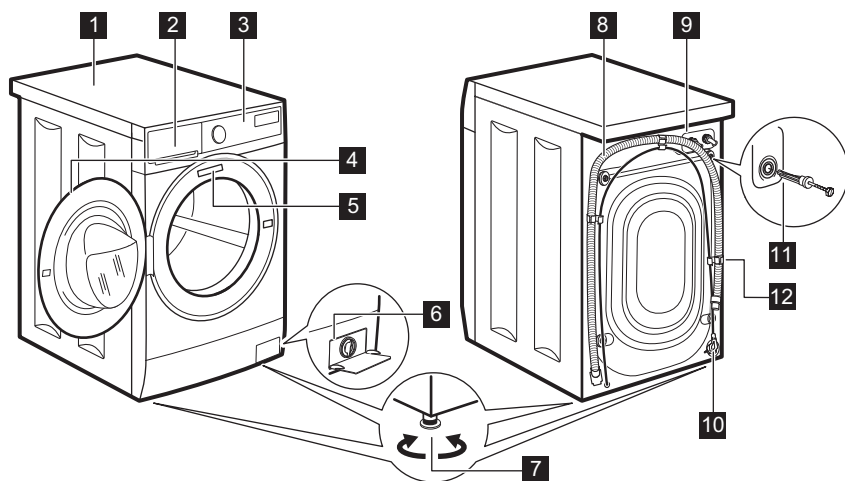

1 Tööpind

2 Pesuaine jaotur

3 Juhtpaneel

4 Ukse käepide

5 Andmesilt

6 Tühjenduspumba filter

7 Jalad seadme loodimiseks

8 Tühjendusvoolik

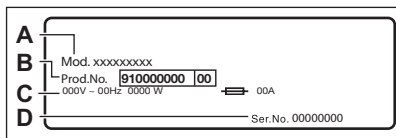
9 Sisselaskevooliku ühendus**10** Toitekaabel**11** Transpordipoldid**12** Voolikutugi

Andmesilt sisaldab mudeli nimetust (A), tootenumbrit (B), elektrinäitajaid (C) ja seerianumbrit (D).

4. TEHNILISED ANDMED

Mõõdud	Laius/ kõrgus/ kogusü- gavus	59.5 cm /84.3 cm /48.2 cm
Elektriühendus	Pinge Koguvõimsus Kaitse Sagedus	230 V 2200 W 10 A 50 Hz
Kaitsetase tahkete osakeste ja niiskuse juurde- pääsu eest on tagatud kaitsekattega, välja arva- tud juhtudel, kus madalpingeseadmel puudub kaitse niiskuse eest		IPX4
Veesurve	Minimaalne Maksimaalne	0,5 bar (0,05 MPa) 10 bar (1,0 MPa)
Veevarustus ¹⁾		Külm vesi
Maksimumkogus	Cotton (Puuvillane)	7 kg
Pöörlemiskiirus	Maksimaalne tsentrifuu- gimiskiirus	1351 p/min

¹⁾ Ühendage vee sisselaskevoolik 3/4" keermega kraani külge.

5. PAIGALDAMINE



HOIATUS!

Vt ohutust käsitlevaid peatükke.

5.1 Lahtipakkimine

1. Eemaldage katekile. Vajadusel kasutage lõikurit.

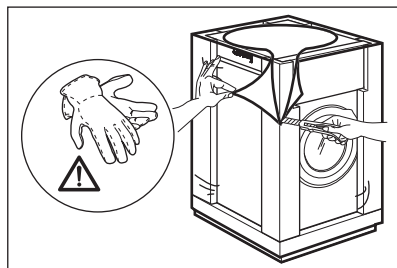

2. Eemaldage papist kate ja polüstüreenist pakkematerjalid.

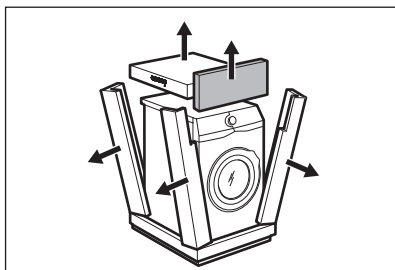

3. Avage uks. Eemaldage trumlist kõik esemed.

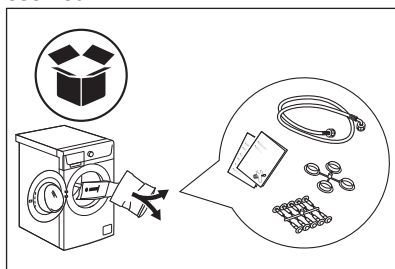

4. Asetage polüstüreenist pakkelement seadme taha põrandale. Asetage seade ettevaatlikult tagumise küljega maha.

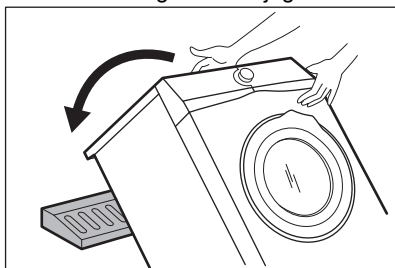

5. Eemaldage põhja alt polüstüreenalus.

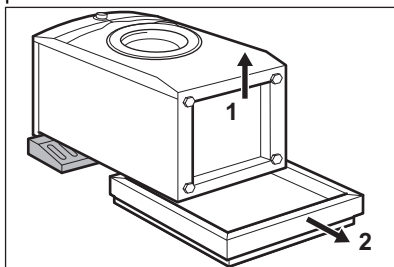

6. Tõstke seade tagasi püstiasendisse. Eemaldage toitekaabel ja tühendusvoolik vooliku hoidiku küljest.

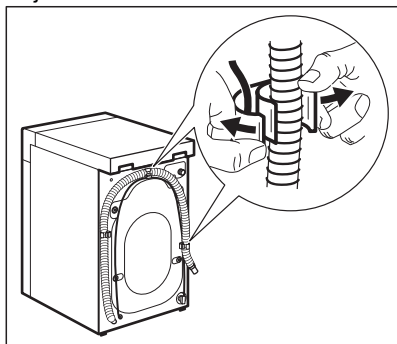

HOIATUS!

On näha, et vesi voolab tühendusvoolikust välja. Selle põhjuseks on asjaolu, et pesumasinat on tehases testitud.

7. Eemaldage neli transpordipolti ja tõmmake välja plastist vahepuksid.

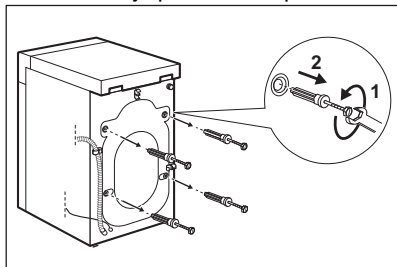

8. Pange kasutusjuhendi kotis olevad plastist korgid avadesse.

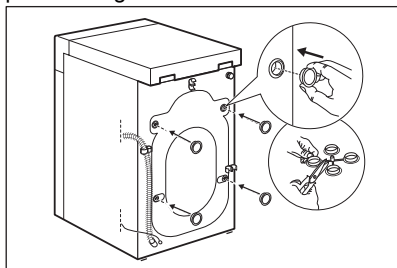



Soovitame pakkematerjalid ja transpordipoldid alles hoida juhuks, kui soovite seadet teise kohta transportida.

5.2 Kohaleasetamine ja loodimine

Reguleerige seadme asendit, et vältida vibratsiooni, müra ja liikumist seadme töötamise ajal.

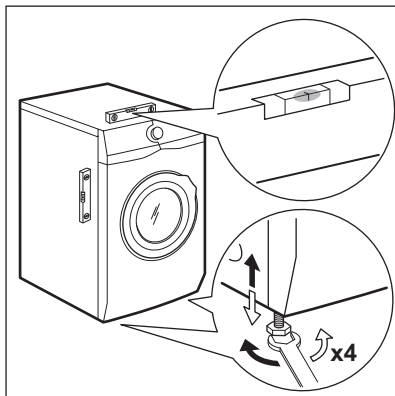

1. Paigaldage seade siledale kõvale põrandale. Seade peab olema loodis ja stabiilne. Kontrollige, et masin ei puutuks vastu seina või köögikappe ja veenduge, et õhk saaks seadme ümber vabalt liikuda.
2. Loodimiseks keerake jalgu. Kõik tugijalad peavad olema tugevalt vastu põrandat.



HOIATUS!
Ärge asetage loodimise eesmärgil seadme jalgade alla pappi, puitu või sarnaseid materjale.

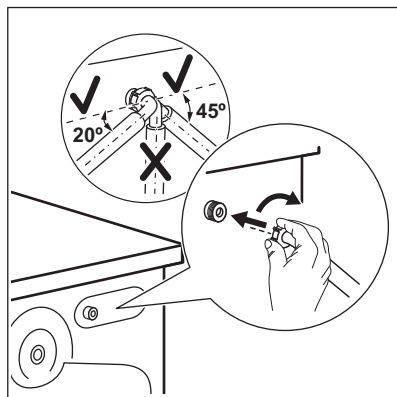

5.3 Sisselaskevoolikud



HOIATUS!
Veenduge, et voolikud on täiesti terved ja et ühenduskohad ei leki. Ärge kasutage pikendusvoolikut, kui sisselaskevoolik on liiga lühike. Sisselaskevooliku asendamisega seotud teabe saamiseks pöörduge teeninduskeskuse poole.

1. Ühendage sisselaskevoolik seadme tagaküljele.

2. Paigutage voolik vasakule või paremale, sõltuvalt veekraani asukohast. Sisselaskevoolik ei tohi asetseda vertikaalasendis.
3. Vajadusel lõdvendage õige asendi saavutamiseks rõngasmutrit.
4. Ühendage vee sisselaskevoolik 3/4" keermega külmaveekraani külge.

5.4 Vee äravool

Tühendusvoolik peaks asetsema kõrgusel mitte alla 600 mm ja mitte üle 1 000 mm.

- i** Tühjendusvoolikut saab pikendada maksimaalselt pikkuseni 4 000 mm. Uue vooliku ja pikenduse saamiseks pöörduge volitatud teeninduskeskuse poole.

Tühjendusvoolikut saab ühendada mitmel viisil:

1. Paigaldage tühjendusvoolik U-kujuliselt ja kinnitage see plastist voolikujuhiku ümber.

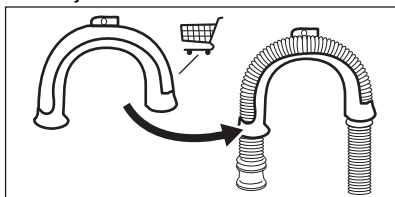

2. Üle valamü ääre - Kinnitage juhik veekraani või seina külge.

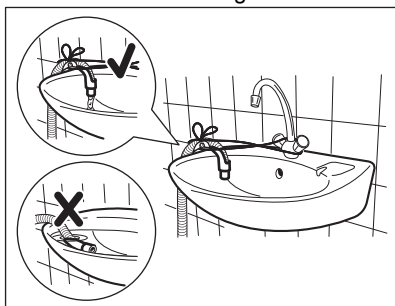

- i** Jälgige, et plastikust juhik vee väljalaskmise ajal liikuma ei pääseks ning et tühjendusvooliku ots ei asuks vees. Vastasel juhul võib seadmesse sattuda heitvett.
3. Kui tühjendusvooliku ots näeb välja selline (vt pilti), võite selle otsa äravoolutorusse lükata.

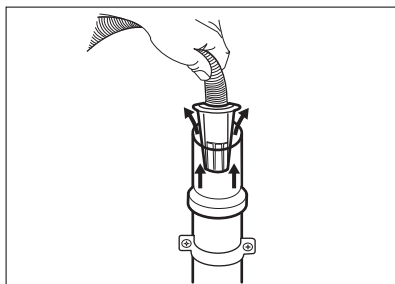

4. Ventilatsioonivaga äravoolutorusse - Sisestage tühjendusvoolik otse äravoolutorusse. Vt joonist.

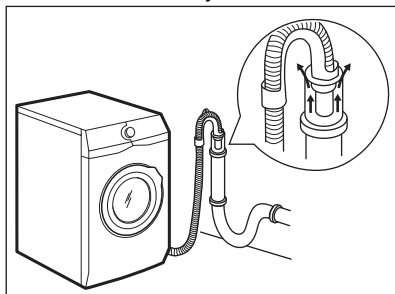

- i** Tühjendusvooliku ots peab olema ventileeritud, seega peab äravoolutoru sisemine läbimõõt (min 38 mm - min 1,5 tolli) olema suurem kui vooliku välimine läbimõõt.

5. Ilma plastikust voolikujuhikuta, kraani äravoolutorusse - Paigaldage tühjendusvoolik äravoolutoru külge ja kinnitage klambriga. Vt joonist.

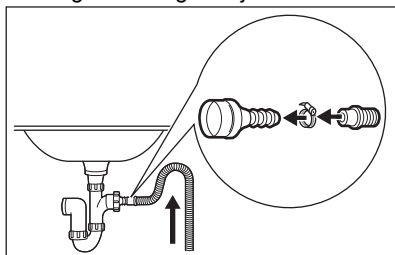

Tühjendusvoolik peab asetsema silmusekujuliselt, et valamust äravoolutorusse sattunud vesi ei satuks pesumasinasse.

6. Paigaldage voolik otse seinas asuvasse sisseehitatud äravoolutorusse; kinnitage klambriga.

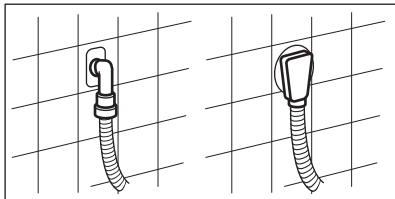

5.5 Elektriühendus

Kui paigaldustööd on lõpetatud, võite toitejuhtme seinakontakti ühendada.

Nõutavad elektriandmed leiata andmesildilt ja jaotisest "Tehnilised andmed". Veenduge, et need vastavad teie toitevõrgu näitajatele.

Kontrollige, ete teie kodune elektrivõrk suudab maksimumkoormusele vastu

pidada; arvestage siinjuures ka teisi kasutatavaid seadmeid.

Ühendage seade maandatud pistikupesaga.

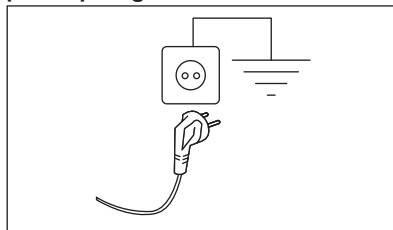

Pärast seadme paigaldamist tuleb tagada hõlbust juurdepääs toitekaablile.

Seadmega seotud elektritööde läbiviimiseks pöörduge meie volitatud klienditeeninduse poole.

Tootja ei vastuta ühegi kahjustuse või vigastuse eest, mis on tingitud eelnimetatud ohutusmeetmete eiramisest.

6. TARVIKUD

6.1 Saadaval aadressil www.electrolux.com/shop või volitatud edasimüüja kaudu

Lugege tähelepanelikult tarvikuga kaasasolevaid juhiseid.



Seadme turvastandardid on tagatud ainult siis, kui kasutatakse õigeid tarvikuid, mille on heaks kiitnud ELECTROLUX.

Teistsuguste osade kasutamisel mingeid nõudeid ei rahuldata.

6.2 Kinnitusplaadikomplekt (4055171146)

Kui paigaldate seadme sokliile, kinnitage see spetsiaalsete kinnitusplaatide abil.

7. JUHTPANEEL

7.1 Seadme omadused

Teie uus pesumasin vastab kõigile kaasaegsetele nõuetele vee, energia ja pesuaine tõhusa tarbimise ja kasutamise ning riiete säästliku hoolduse osas.

- Tänu **Lisapehmus-valikule** suunatakse pesupehmemendi pesule ühtlaselt ja põhjalikult, tagades sel moel riiete täiusliku pehmuse.

- Aurutöötlus on kiire ja lihtne viis riiete värskendamiseks. Õrnad auruprogrammid eemaldavad lõhnu ja vähendavad riiete kortsustumist. Triikimine lihtsustub!
- Heade pesutulemuste saamiseks reguleerib **SensiCare System** trumliis oleva pesu minimaalse aja pesemiseks automaatselt programmi kestust.



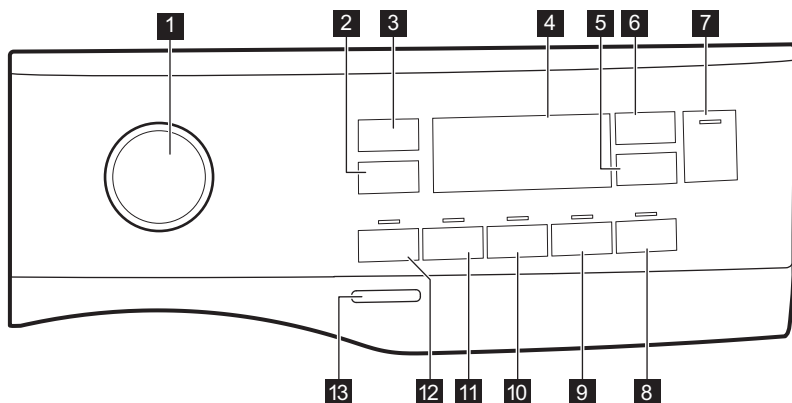



7.2 Juhtpaneeli ülevaade

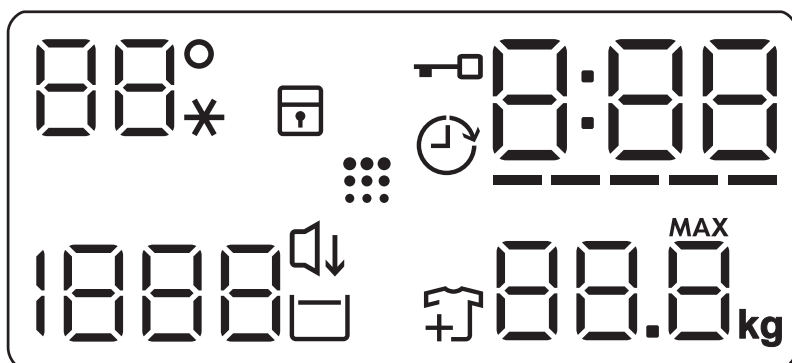

- | | |
|---|---|
| 1 Programmi valikunupp | 8 Kerge triikida puutenupp  |
| 2 Pöörlemiskiiruse vähendamise puutenupp  | 9 Lisapehmus puutenupp  |
| 3 Temperatuur puutenupp  | 10 Lisaloputus puutenupp  |
| 4 Ekraan | 11 Plekieemaldus puutenupp  |
| 5 Viitkäivitus puutenupp  | 12 Eelpesu puutenupp  |
| 6 Ajahaldur puutenupp  | 13 Sisse/välja puutenupp |
| 7 Start/paus puutenupp  | |

7.3 Ekraan



88° --*	Temperatuuriala: Temperatuuri indikaator Külma vee indikaator
	Lapseluku indikaator.
	Viitkäivituse indikaator.
	Lukustatud ukse indikaator.
0:00	Digitaalne indikaator võib näidata: <ul style="list-style-type: none"> • Programmi kestust (nt 2:40). • Viivitsusaeg (nt 2h). • Tsükli lõppu (0:00). • Hoiatuskoodi (nt E 20). • Seadme kogu töötundide arvu näit. Lisateavet leiate jaotise „Seadistused” alalõigust „Töötundide loendur”.
-----	Ajahalduri tulbatasemetega indikaator.
88.8 ^{max}	Maksimaalse pesukoguse indikaator.
	Pesu lisamise indikaator. Süttib pesufaasi algusjärgu ajaks, mil kasutaja saab seadme veel seisma panna ja vajadusel pesu juurde lisada.
	Trumli puhastamise indikaator.
	Öötsükkel indikaator.
	Loputusvee hoidmise indikaator.
1888 - - -	Tsentrifugimise ala: Tsentrifugimiskiiruse indikaator Tsentrifugimiseta funktsiooni indikaator. Tsentrifugimistsükkel on väljas.

8. VALIKUKETAS JA NUPUD

8.1 Sissejuhatus



Valikuid/funktsioone ei saa kõigi pesuprogrammidega valida. Kontrollilise valikute/funktsioonide ja programmide omavahelist sobivust jaotisest "Programmitabel". Valikud/funktsioonid võivad ka teineteist välistada; sel juhul ei lase seade omavahel mittedobivaid valikuid/funktsioone valida.

8.2 Sisse/välja

Seadme sisse- või väljalülitamiseks vajutage paar sekundit seda nuppu. Seadme sisse- või väljalülitamisel kõlavad kaks erinevat heli.

Kuna ooterežiimi funktsioon lülitab seadme automaatselt mõne minuti pärast energia kokkuhoidmise nimel välja, tuleb see teil uuesti sisse lülitada.

Täpsemat teavet leiate peatükis Igapäevane kasutamine olevast jaotisest Ooterežiim.

8.3 Temperatuur

Pesuprogrammi valimisel soovib seade automaatselt vaiketemperatuuri.

Puudutage järjest seda nuppu, kuni ekraanile ilmub soovitud temperatuuri näit.

Kui ekraanil kuvatakse indikaatorid - - *, ei kuumuta seade vett.

8.4 Tsentrifugimine

Programmi seadmisel valib seade automaatselt vaikepöörlemiskiiruse.

Puudutage seda nuppu korduvalt, et:



- **Pöörlemiskiiruse muutmine.**
Ekraanil kuvatakse ainult seadistatud programmi puhul saadaolevad tsentrifugimiskiirused.
- Valige **Tsentrifugimiseta** funktsioon - - -.

Valige see funktsioon, et kõik tsentrifugimistsüklid välja lülitada. Seade teostab valitud programmi ainsa tühjendustsükli. Valige see funktsioon väga õrnade kangaste puhul. Loputustsükkel kasutab mõne pesuprogrammi puhul rohkem vett.

- Lülitage **Loputusvee hoidmine**  valik sisse.
Lõputsentrifugimist ei teostata. Viimane loputusvesi jäetakse trumliisse, et riided ei kortsuks. Pesuprogrammi lõpus jääb vesi trumliisse.

Ekraanile ilmub indikaator . Uks jääb lukustatuks ja trummel pöörleb regulaarselt, et vältida riiete kortsustumist. Ukse avamiseks tuleb enne trummel veest tühjendada.

Nupu Start/paus  vajutamisel teeb seade tsentrifugimistsükli ja laseb vee välja.

-  Umbes 18 tunni pärast väljutab seade automaatselt trumlist vee.
- Lülitage valik **Öötsükkel**  sisse. Vahepealne ja lõputsentrifugimine teostatakse õrnemalt ja programm lõpeb trumliisse jäetava veega. Nii vähendatakse esemete kortsustumist.

Ekraanile ilmub indikaator . Uks jääb lukku. Trummel pöörleb regulaarselt, et vähendada kortsustumist. Ukse avamiseks tuleb enne trummel veest tühjendada.

Kuna tegemist on väga vaikse programmiga, sobib see kasutamiseks öösel, mil saab kasutada ka odavamalt elektrit. Mõne programmi puhul kasutatakse loputamisel rohkem vett.

Puudutades nuppu Start/paus , teostab seade ainsa tühjendustsükli.

-  Umbes 18 tunni pärast väljutab seade automaatselt trumlist vee.

8.5 Eelpesu

Selle valiku abil saab pesuprogrammile lisada eelpesu faasi.

Süttib vastava puutenupu kohal asuv indikaator.

Kasutage seda funktsiooni pesuprogrammile 30 °C eelpesutsükli lisamiseks.

See funktsioon sobib tugevasti määratud pesu, eeskätt liivaste, tolmuste, mudaste jms riiete puhul.

-  See valik võib pikendada programmi kestust.

8.6 Plekieemaldus

Puudutage seda nuppu, et lisada programmile plekieemaldusfaasi.

Süttib vastava puutenupu kohal asuv indikaator.

Kasutage seda funktsiooni, kui pesul on raskesti eemaldatavaid plekke.

Selle funktsiooni valimisel lisage plekieemaldusvahendit lahtrisse .

-  See funktsioon pikendab programmi kestust. See funktsioon ei ole saadaval, kui temperatuur on madalam kui 40 °C.

8.7 Püsiv Lisaloputus

Selle valiku puhul saate lisada valitud pesuprogrammile mõned loputustsüklid.

Kasutage seda juhul, kui kellelgi esineb allergiat pesupulbrijääkide suhtes või kellelgi on tundlik nahk.

 See funktsioon pikendab programmi kestust.

Puutenupu kohal asuv vastav indikaator süttib ja jääb ka järgmiste tsüklite ajaks põlema, kuni valik välja lülitatakse.

8.8 Püsiv Lisapehmus

Kasutage seda valikut pesupehmendi toime parimaks ära kasutamiseks ja pehmema pesu saamiseks.

Soovitav, kui kasutate pesupehmedajat.

 See funktsioon pikendab programmi kestust.

Puutenupu kohal asuv vastav indikaator süttib ja jääb ka järgmiste tsüklite ajaks põlema, kuni valik välja lülitatakse.

8.9 Kerge triikida

Kortsude vältimiseks toimub pesemine ja tsentrifuugimine õrnalt.



Seade vähendab pöörlemiskiirust, kasutab rohkem vett ja kohandab programmi kestuse pesu tüübile vastavaks.

Süttib vastav indikaator.

8.10 Viitkäivitus

Selle valikuga saate programmi alguse endale sobivamale ajale edasi lükata.

Puudutage järjest nuppu, et valida vajalik viivitusae. Aeg pikeneb 1-tunniste sammudena kuni 20 tunnini.

Ekraanil kuvatakse indikaator  ja valitud viivituse aeg. Pärast nupu Start/ paus  puudutamist alustab seade pöördloendust; uks on lukustatud.

8.11 Ajahaldur

Selle valikuga saate programmi kestust vähendada vastavalt pesu kogusele ja määrdumistasemele.

Pesuprogrammi valimisel kuvatakse ekraanil selle vaikekestus ja kriipsud -----.

Puudutage nuppu Ajahaldur , et programmi kestust vastavalt vajadusele vähendada. Ekraanil kuvatakse programmi uus kestus ja kriipsude arv väheneb vastavalt:

---- sobib täiskoguses tavaliselt määrdunud esemete puhul.

--- kiirtsüklitel täiskoguses kergelt määrdunud esemete puhul.

-- väga lühike tsüklitel väiksema koguse kergelt määrdunud esemete puhul (soovitavalt pool kogust).

- kõige lühem tsüklitel väikese pesukoguse värskendamiseks.

Ajahaldur on saadaval ainult koos tabelis olevate programmidega.

indikaator	Cottons	Synthetics
----- 1)	■	■
----	■	■
---	■	■
--	■	■
-	■	■

1) Kõigi programmide vaikekestus.

 Mõne seadme puhul väheneb programmi kestus ilma kriipsukesti kuvamata.



8.12 Start/paus ▷||



Seadme käivitamiseks, peatamiseks või käimasoleva programmi katkestamiseks puudutage nuppu Start/paus ▷||.

9. PROGRAMMID

9.1 Programmitabel

Programm Vaiketempe- ratuur Temperatuur- vahemik	Aluseks võetud pöörlemis- kiirus Pöörle- miskiiruse vahemik [p/min]	Maksi- mum- kogus	Programmi kirjeldus (Pesu tüüp ja määrumisaste)
Eco 40-60 40 °C 1)	1400 p/min (1400- 400)	7 kg	Valge puuvillane ja värvikindel puuvillane. Tavaliselt määratud esemed. Energiatarve väheneb ja pesuprogrammi aeg pikeneb, tagades sel viisil head pesutulemused.
Cottons 40 °C 90 °C – külm	1400 p/min (1400- 400)	7 kg	Valge puuvillane ja värviline puuvillane. Tavaline ja tugev määrumine.
Synthetics 40 °C 60 °C – külm	1200 p/min (1200 - 400)	3 kg	Sünteetilised või segakangast esemed.. Tavaliselt määratud esemed.
Delicates 30 °C 40 °C – külm	1200 p/min (1200- 400)	1,5 kg	Õrnad kangad nagu akrüül, viskoos, polüester ja muud õrnpesu eeldavad segakangad. Tavaliselt või kergelt määratud esemed.
Rapid 14min 30 °C	800 p/min (800- 400)	1,5 kg	Tehis- ja segakiust esemed. Kergelt määratud ja värskendust vajavad esemed.
Rinse	1400 p/min (1400- 400)	7 kg	Kõik materjalid, välja arvatud villased ja väga õrnad kangad. Programm pesu loputamiseks ja tsentrifuugimiseks. Vaike-pöörlemiskiirus on puuvillase pesu jaoks kasutatav kiirus. Vähendage pöörlemiskiirust vastavalt pestava pesu tüübile. Vajadusel valige loputuskordade lisamiseks valik Lisaloputus. Seade sooritab madalal pöörlemiskiirusel õrnad loputused ning lühikese tsentrifuugimise.
Drain/Spin	1400 p/min (1400 -400)	7 kg	Kõik materjalid, välja arvatud villased ja õrnad kangad. Pesu tsentrifuugimiseks ja trumli veest tühjendamiseks.

Programm Vaiketemperatuur Temperatuurivahemik	Aluseks võetud pöörlemis- kiirus Pöörle- miskiiruse vahemik [p/min]	Maksi- mum- kogus	Programmi kirjeldus (Pesu tüüp ja määrdumisaste)
Anti-Allergy  60 °C	1400 p/min (1400 - 400)	7 kg	Valged puuvillased. Tänu mõne minuti jook- sul kasutatavale üle 60°C temperatuurile saab selle programmi abil eemaldada pesult mikro- organismid. Nii kõrvaldate bakterid, pisikud, mikroorganismid ja muud osakesed. Täienda- va auru ja selle juurde kuuluva loputustükliga eemaldatakse tõhusalt pesuainejäägid ja õie- tolm või muud allergiat tekitavad osakesed, te- hes sellest sobiva valiku õrna ja tundliku na- haga inimestele.
Baby Clothes 40 °C 40 °C – külm	1200 p/min (1200 - 400)	1,5 kg	Õrn pesutsükkel; sobib beebiriiete pesemi- seks. Kõrge veetase ja õrnad pöörded pesu- faasis kaitsevad värve ja kiude.
Silk  30 °C	800 p/min (800 - 400)	0,5 kg	Eriprogramm siidist ja sega-tehiskiust ese- mete le.
Wool  40 °C 40 °C – külm	1200 p/min (1200- 400)	1,5 kg	Masinaga pestav vill, käsitsi pestav vill ja muud kangad , millel on hooldussümbol „käsi- pesu“ 2).
Sport 30 °C 40 °C – külm	1200 p/min (1200 - 400)	3 kg	Segakangast spordirõivad. Kergelt määrdu- nud või värskendust vajavad esemed.

Programm Vaiketempe- ratuur Temperatuu- rivahe	Aluseks võetud pöörlemis- kiirus Pöörle- miskiiruse vahemik [p/min]	Maksi- mum- kogus	Programmi kirjeldus (Pesu tüüp ja määrdumisaste)
Outdoor  30 °C 40 °C – külm	1200 p/min (1200- 400)	2 kg ³⁾ 1 kg ⁴⁾	<p data-bbox="564 347 967 424"> Ärge kasutage pesupehmentid ning vaadake, ega pesuainelahtris pole pesupehmentijääke.</p> <p data-bbox="564 443 1029 571">Tehiskiust spordiriided. See programm on mõeldud kaasaegsete välispordiriide või spordiriide (võimlemis-, rattasõidu-, jooksu- vms) kergeks pesemiseks. Soovitav pesukogus on 2 kg.</p> <p data-bbox="564 571 1029 746">Veekindlad, veekindlad-hingavad ja vetthülgavad materjalid. Programmi võib kasutada ka materjali vetthülgavate omaduste taastamiseks riide puhul, millel on spetsiaalne vett tõrjuv pealiskih. Vetthülgavate omaduste taastamistsükli läbiviimiseks toimige järgmiselt.</p> <ul data-bbox="564 751 1029 871" style="list-style-type: none"> • Kallake pesuaine lahtrisse . • Kallake spetsiaalne vetthülgava kihi taastamisvahend pesupehmenti lahtrisse . • Vähendage pesukogust tasemeni 1 kg. <p data-bbox="564 882 967 1038"> Vetthülgavate omaduste parandamiseks kuivatage riideid trummelkuivatis, valides Outdoor kuivatuseprogrammi (kui see on olemas ja kui rõivaeseme hooldussilt lubab eset trummelkuivatada).</p>

Programm Vaiketemperatuur Temperatuurivahemik	Aluseks võetud pöörlemiskiirus Pöörlemiskiiruse vahemik [p/min]	Maksimumkogus	Programmi kirjeldus (Pesu tüüp ja määrdumisaste)
Denim 30 °C 40 °C – külm	800 p/min (1200 - 400)	2 kg	Spetsiaalne programm teksarietele kasutab õrnatoimelist pesu, et minimeerida luitumist ja jutte. Parima tulemuse saamiseks on soovitatav pesukogust vähendada.

1) Vastavalt Euroopa Komisjoni määrusele EL 2019/2023 on see 40 °C programm suuteline pesema tavaliselt määratud puuvillast pesu, mis on tähistatud pestavaks 40 °C või 60 °C juures, korraga sama tsükliga.



Pesu saavutatud temperatuuri, programmi kestuse ja muude andmete kohta leiate lisateavet peatükist „Tarbimisväärtused“.

Energiatarbimise seisukohast on kõige energiatõhusamad üldiselt need programmid, mis kasutavad madalamaid temperatuure ja on pikema kestusega.















2) Õrna pesemise tagamiseks pöörleb trummel selle tsükli ajal aeglaselt. Võib tunduda, et trummel ei pöörlegi või ei pöörle õigesti, kuid selle programmi puhul see peabki nii olema.

3) Pesuprogramm.

4) Pesuprogramm ja veekindlust lisav tsükkel.



Programmi funktsioonide ühilduvus

Programm	Tsentrifugeimine	Eelpesu	Plekieemaldus	Lisaloputus	Lisapehmus	Kerge triikida	Viitkäävitus	Ajahaldur
Eco 40-60	■	■					■	
Cottons	■	■	■	■	■	■	■	■
Synthetics	■	■	■	■	■	■	■	■
Delicates	■	■	■	■	■	■	■	
Rapid 14min	■	■	■				■	
Rinse	■	■	■	■			■	

Programm	Tsentrifuugimine 				Eelpesu 	Plekieemaldus 	Lisaloputus 	Lisapehmus 	Kerge triikida 	Viitkäivitus 	Ajahaldur 
Drain/Spin	■	■								■	
Anti-Allergy 	■	■	■		■	■	■	■		■	
Baby Clothes	■	■	■	■	■		■	■		■	
Silk 	■	■								■	
Wool 	■	■	■							■	
Sport	■	■	■		■		■			■	
Outdoor 	■	■	■				■			■	
Denim	■	■	■	■		■	■	■	■	■	

Sobiv pesuaine pesuprogrammidele

Programm	Universaalne pesupulber ¹⁾	Vedel pesuaine	Vedel pesuaine värvilistele	Õrnad villased	Spetsiaalne
Eco 40-60	▲	▲	▲	--	--
Cottons	▲	▲	▲	--	--
Synthetics	▲	▲	▲	--	--
Delicates	--	--	--	▲	▲
Rapid 14min	--	▲	▲	--	--
Anti-Allergy 	▲	▲	--	--	▲

Programm	Universaalne pesupulber ¹⁾	Vedel pesuaine	Vedel pesuaine värvilistele	Õrnad villased	Spetsiaalne
Baby Clothes	--	▲	▲	--	▲
Silk 	--	--	--	▲	▲
Wool 	--	--	--	▲	▲
Sport	--	▲	▲	--	▲
Outdoor 	--	--	--	▲	▲
Denim	--	--	▲	▲	▲

¹⁾ Temperatuuril üle 60 °C on soovitatav kasutada pesupulbrit.

▲ = soovitatav

-- = mittesoovitatav

9.2 Woolmark Wool Care - Sinine



WOOL HAND WASH SAFE

Selle pesumasina villapesuprogramm on saanud The Woolmark Company heakskiidu, millega lubatakse pesta villaseid "käsi-pesu" tähisega tooteid tingimusel, et esemeid pestakse vastavalt hooldussildil olevatele juhiste, järgides pesumasina tootja soovitusi. M1460

Woolmarki sümbol on sertifitseerimistähis paljudes riikides.

10. SEADED

10.1 Helisignaalid

Selle seadmel on erinevad helisignaalid, mis hakkavad tööle:

- Seadme sisselülitamisel (spetsiaalne lühike heli).
- Seadme väljalülitamisel (spetsiaalne lühike heli).
- Nuppude puudutamisel (klõpsu-heli).
- Vale valiku tegemisel (3 lühikest heli).
- Programmi lõppemisel (2 minuti jooksul kõlavad helid).
- Seadme rikke puhul (umbes 5 minuti jooksul kõlavad lühikesed helid).

Programmi lõppemisel kõlavate helisignaalide **sisse-/väljalülitamiseks** puudutage 2 sekundi jooksul



samaaegselt nuppu  ja nuppu . Näidikul kuvatakse On/Off



Helisignaalide väljalülitamiseks töötavad need ikka, kui seadmel on rike.

10.2 Lapselukk

Selle funktsiooniga saate takistada lastel juhtpaneeliga mängimast.



Selle valiku **aktiveerimiseks/deaktiveerimiseks** hoidke all nuppu , kuni ekraanil  **süttib/kustub**.

Pärast väljalülitamist hoiab seade selle valiku vaikimisi sees.

Lapseluku funktsiooni ei saa valida mõne sekundi jooksul pärast seadme sisselülitamist.

10.3 Töötundide loendur

Seadme kogu tööaega on võimalik visualiseerida tundides, alates esimesest sisselülitamisest. See väärtus arvestab tsükli tööaega (ei sisalda pause, viivitatud algusaega). Selle väärtuse visualiseerimiseks toimige järgmiselt.



1. Lülitage seade sisse, vajutades nuppu Sisse/välja.
2. Keerake programminupp asendisse Eco 40-60 (1. asend päripäeva).
3. Vajutage ja hoidke nuppe  ja  mõned sekundid allavajutatud asendis (10 sekundi jooksul pärast sisselülitamist. Pärast selle 10 sekundi möödumist aktiveerib ja deaktiveerib klahvikombinatsioon helisignaali).
4. 3 sekundi pärast kuvatakse ekraanil seadme töötundide koguarv: nt. 1276 töötunni korral kuvatakse ekraanil tekst Hr 2 sekundiks, 12 (tuhandelised ja sajalised) 2 sekundiks ja 76 (kümnelised ja ühelised).



Kui protseduur ei toimi (ajalõpu, vale programmi valimisasendi või vale klahvikombinatsiooni tõttu), lülitage seade välja ja korrake järjestust algusest peale.

10.4 Tehaseseadistus

See funktsioon võimaldab taastada tehase vaikesätteid. Selle valiku **aktiveerimiseks** järgige alltoodud samme.

1. Lülitage seade sisse, vajutades nuppu Sisse/välja.
2. Keerake programminupp asendisse Synthetics (3. asend päripäeva).
3. Vajutage ja hoidke nuppe  ja  mõned sekundid allavajutatud asendis (10 sekundi jooksul pärast sisselülitamist. Pärast selle 10 sekundi möödumist aktiveerib ja deaktiveerib klahvikombinatsioon helisignaali).
4. Ekraan näitab — — — ligikaudu 5 sekundi jooksul.



Kui protseduur ei toimi (ajalõpu, vale programmi valimisasendi või vale klahvikombinatsiooni tõttu), lülitage seade välja ja korrake järjestust algusest peale.

11. ENNE ESMAKORDSET KASUTAMIST

1. Veenduge, et elektrivarustus oleks kättesaadav ja veekraan lahti.
2. Kallake 2 liitrit vett pesuainesahkli põhipesu lahtrisse tähisega 2.
See toiming lülitab sisse tühjendussüsteemi.
3. Kallake väike kogus pesuainet lahtrisse tähisega 2.

4. Valige ja käivitage kõrgeima temperatuuriga programm puuvillasele ilma trumlis oleva pesuta.

See eemaldab kõikvõimaliku mustuse trumlist ja paagist.

12. IGAPÄEVANE KASUTAMINE



HOIATUS!

Vt ohutus käsitlevaid peatükke.

12.1 Seadme sisselülitamine

1. Ühendage toitepistik pistikupessa.
2. Keerake veekraan lahti.
3. Seadme sisselülitamiseks vajutage paar sekundit nuppu Sisse/välja.

Kõlab lühike meloodia.

12.2 Pesu laadimine

1. Avage seadme uks.
2. Enne esemete seadmesse panekut tühjendage taskud ja voltige riided lahti.
3. Pange pesu trumlisse ükshaaval. Ärge pange trumlisse liiga palju pesu.
4. Sulgege kindlalt pesumasina uks.

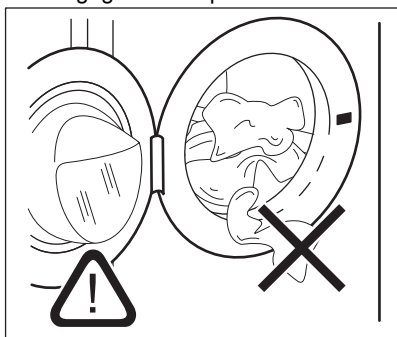

ETTEVAATUST!

Et hoida ära võimalikku leket ja vältida riiete kahjustamist, tuleb jälgida, et ükski ese ei jääks ukse ja tihendi vahele kinni.



Väga õliste või rasvaste riiete pesemine pesumasinas võib kahjustada seadme kummist osi.

12.3 Pesuaine ja lisandite kasutamine

1. Mõõtke välja vajalik kogus pesuainet ja kanga pehmendajat.

2. Pange pesuaine ja kangapehmedaja sektioonidesse.
3. Sulgege pesuaine sahtel ettevaatlikult.

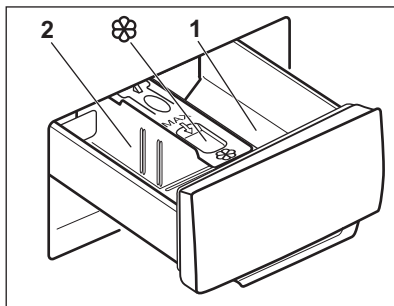

ETTEVAATUST!

Kasutage ainult pesumasina jaoks mõeldud pesuainet.



Järgige alati pesuaine valmistajate pakenditel olevaid juhiseid.

1	Pesuainelahter eelpesu- või leotusprogrammi jaoks (kui need on saadaval). Lisage pesuainet eelpesule ja leotamisele enne programmi käivitamist.
2	Pesuainelahter pesufaasi jaoks. Vedelat pesuainet kasutades lisage see vahetult enne programmi käivitamist.
	Lahter vedelate lisandite (pesupehmedaja, tärgeldusvahendi) jaoks. Lisage toode lahtrisse enne programmi käivitamist.

Vajadusel eemaldage pesutsükli lõppemisel pesuainelahtrist sinna kogunenud pesuainejäägid.

12.4 Pesuainejaoturi asendi muutmine

1. Tõmmake pesuainejaotur välja. Pesuainejaoturi lahter **A** on mõeldud **pesupulbri** jaoks (tehaseseade).

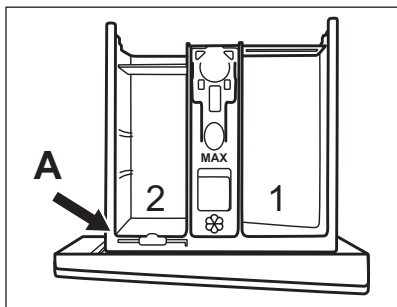

- 2. Kui soovite kasutada vedelat pesuainet/lisandit või pleegitusainet:** Eemaldage pesuainejaotur asendist **A** ja sisestage asendisse **B**.

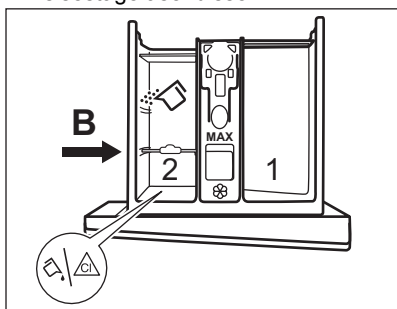

Pesuainejaoturi asend **B** on pesupulbri jaoks tagumises lahtis ja vedela pesuaine/lisaaine või pleegitusvahendi jaoks eesmises lahtis.

- 3. Ainult vedela pesuaine kasutamiseks:** Lükake pesuainejaotur asendisse **C**.

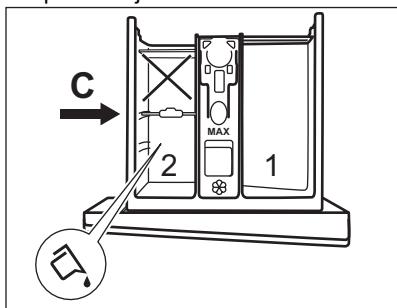

- Ärge kasutage želatiinilaolist või paksu vedelat pesuainet.
- Ärge ületage vedela pesuaine maksimaalset annust.
- Ärge valige eelpesutsükli.

- Ärge valige viitkävitusse funktsiooni.

- 4. Mõõtkte välja pesuaine ja kangapehmeni kogused ning sulgege pesuainejaotur hoolikalt.**

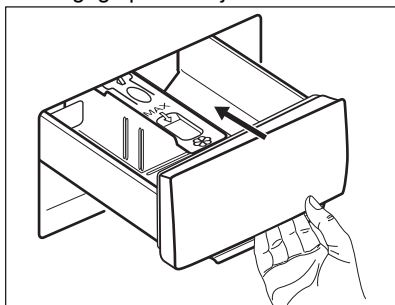

Jälgige, et pesuainejaotur oleks õigesti paigutatud ega põhjustaks sahtli sulgemisel mingeid tõkestusi.

12.5 Programmi valimine

1. Keerake programminupp soovitud pesuprogrammi kohale.
2. Nupu Start/paus  indikaator vilgub.
3. Temperatuuri ja/või pöörlemiskiiruse muutmiseks puudutage vastavaid nuppe.
3. Soovi korral valige üks või rohkem valikut vastavaid nuppe puudutades. Ekraanil põlevad vastavad indikaatorid ja esitatud info muutub tsükli edenedes.

 Kui tehtud valik **ei ole võimalik**, kõlab helisignaali ja ekraanile kuvatakse

12.6 Programmi käivitamine





Programmi käivitamiseks puudutage nuppu Start/paus . Programmi ei saa käivitada, kui programmi indikaator on kustunud ega vilgu (nt kui programmiketas on vales asendis). Indikaator lõpetab vilkumise ja jääb põlema.

Programm käivitub, uks on lukustatud.

Ekraanil kuvatakse indikaator .

 Enne vee sissevõtmist võib lühiajaliselt töötada tühjendusump.





12.7 Programmi käivitamine viitkäivitusega

1. Puudutage korduvalt nuppu Viitkäivitus , kuni ekraanile ilmub soovitud viivitsaeg. Ekraanil kuvatakse indikaator .
2. Puudutage Start/paus  nuppu. Üks lukustub ja seade alustab viitkäivituse pöördloendust. Ekraanile ilmub indikaator .

Kui pöördloendus on lõppenud, käivitub programm automaatselt.



Viitkäivituse tühistamine pärast pöördloenduse algust

Viitkäivituse tühistamiseks:

1. Seadme peatamiseks puudutage nuppu Start/paus . Kõnealune indikaator vilgub.
2. Puudutage korduvalt nuppu Viitkäivitus , kuni ekraanile ilmub  ja indikaator  kustub.
3. Programmi koheseks käivitamiseks puudutage uuesti nuppu Start/paus .

Viitkäivituse muutmise pärast pöördloenduse algust

Viitkäivituse muutmise:

1. Seadme peatamiseks puudutage nuppu Start/paus . Kõnealune indikaator vilgub.
2. Puudutage korduvalt nuppu Viitkäivitus , kuni ekraanile ilmub soovitud viivitsaeg.
3. Uue pöördloenduse käivitamiseks puudutage uuesti nuppu Start/paus .

12.8 Pesukoguse tuvastaja SensiCare-süsteem

Pärast nupu Start/paus  puudutamist:

1. SensiCare-süsteem käivitab programmi kestuse täpseks arvutamiseks pesukoguse tuvastamise. Selle faasi ajal kuvavad



numbrite all olevad ajahalduri tulbad

---- lühikese animatsiooni.

2. Umbes 15-20 minuti pärast kaovad ajahalduri tulbad ja ekraanil kuvatakse uus tsükli kestus. Seade reguleerib programmi pikkust automaatselt vastavalt pesu kogusele, et saavutada parimad pesutulemused lühima võimaliku ajaga.

12.9 Programmi katkestamine ja seadete muutmise

Programmi töö ajal saate muuta **vaid mõnda** funktsiooni:

1. Puudutage nuppu Start/paus . Vastav indikaator vilgub.
2. Muutke valikuid. Ekraanil olev info muutub vastavalt.
3. Puudutage uuesti nuppu Start/paus .

Pesuprogramm jätkab tööd.



Programmi uuesti käivitamiseks veenduge, et programmiketas asetseb õigesti, olles katkestatud programmi asendis ja nupu Start/paus  indikaator vilgub.

12.10 Töötava programmi tühistamine

1. Vajutage nuppu Sisse/välja, et tühistada programm ning seade välja lülitada.
2. Seadme uuesti sisselülitamiseks vajutage nuppu Sisse/välja.



Kui SensiCare-süsteemi tuvastus on läbi viidud ja seade on alustanud vee sissevõtmist, käivitub uus programm **ilma SensiCare-süsteemi** kordamata. Raiskamise ärahoidmiseks jääb vesi koos pesuainega masinasse.

Tühistamiseks on ka teine võimalus:

1. Keerake valikunupp asendis "Lähtesta" • .

2. Oodake 1 sekund. Ekraanil kuvatakse





Nüüd võite valida uue pesuprogrammi.

12.11 Ukse avamine – esemete lisamine



Kui trumlis oleva vee temperatuur ja tase on liiga kõrged ja/või trummel veel pöörleb, ei tohiks te ust avada.

Programmi või viitkäivituse töösoleku ajal on seadme uks lukustatud. Ekraanil kuvatakse indikaator .

1. Puudutage nuppu Start/paus . -indikaator hakkab vilkuma.
2. Oodake, kuni ukseeluk indikaator  lõpetab vilkimise ja kustub. Avage seadme uks. Vajadusel lisage või eemaldage esemeid. Sulgege uks ja puudutage nuppu Start/paus . Programmi või viitkäivituse tegevus jätkub.

12.12 Programmi lõpp

Kui programm on lõppenud, peatub seade automaatselt. Kõlavad helisignaalid (kui need on aktiveeritud).

Ekraanil kuvatakse .

Nupu Start/paus  indikaator kustub.

Uks avaneb ja indikaator  kustub.

1. Vajutage nuppu Sisse/välja , et seade välja lülitada.

Viis minutit pärast programmi lõppu lülitab energiasäästu funktsioon seadme automaatselt välja.







Seadet uuesti käivitades näete ekraanil eelmise valitud programmi lõppu. Keerake programminuppu uue tsükli valimiseks.



2. Eemaldage seadmest pesu.
3. Veenduge, et trummel on tühi.
4. Hallituse ja ebameeldiva lõhna vältimiseks hoidke seadme uks ja pesuainesahtel kergelt paakil.
5. Sulgege veekraan.

12.13 Vee väljalaskmine pärast tsükli lõppu

Kui olete valinud programmi või valiku, mille lõpus jääb viimane loputusvesi paaki, programm on lõppenud, kuid:

- Ajaalal kuvatakse  ja ekraanile ilmub lukustatud ukse tähis .
- Trummel pöörleb regulaarsete vahedega, et takistada pesu kortsumist.
- Uks jääb lukustatuks.
- Ukse avamiseks tuleb vesi seadmest välja lasta:

1. Vajadusel puudutage nuppu Tsentrifuugimine, et vähendada seadme poolt soovitatud pöörlemiskiirust.
2. Vajutage nuppu Start/paus.
 - Kui olete valinud Loputusvee hoidmine , tühjeneb seade veest ja teostab tsentrifuugimise.
 - Kui olete valinud Öötsükkel , siis seade üksnes tühjeneb veest.

Valikuindikaatorid Loputusvee hoidmine  ja Öötsükkel  kaovad.

3. Kui programm on lõppenud ja ukseeluk indikaator  kustub, saate ukse avada.
4. Seadme väljalülitamiseks vajutage paar sekundit nuppu Sisse/välja.

12.14 Ooterežiimi funktsioon

Ooterežiimi funktsioon lülitab seadme automaatselt välja, et vähendada energiatarbimist, kui:

- Te pole seadet 5 minutit kasutanud, kui ükski programm ei tööta. Seadme uuesti sisselülitamiseks vajutage nuppu Sisse/välja.
- Pärast 5 minuti möödumist pesuprogrammi lõpust. Seadme uuesti sisselülitamiseks vajutage nuppu Sisse/välja. Ekraanil kuvatakse viimatise pesuprogrammi lõppu. Keerake programminuppu uue tsükli valimiseks.

Kui valikunupp on asendis "Lähtesta" , lülitub seade automaatselt 30 sekundi pärast välja.



Kui olete valinud programmi või valiku, mille lõppedes jääb vesi trumlisse, siis ooterežiimi funktsioon seadet **välja ei lülita**, et teil oleks meeles vesi seadmest välja lasta.

13. VIHJEID JA NÄPUNÄITEID



HOIATUS!

Vt ohutust käsitlevaid peatükke.

13.1 Pesu kogus

- Jaotage pesu: valge, värviline, sünteetiline, õrn pesu ja villane pesu.
- Järgige pesemisjuhiseid, mis on riiete hooldussiltidel.
- Ärge peske korraga valgeid ja värvilisi esemeid.
- Mõned värvilised esemed võivad esmasel pesul oma värvi kaotada. Soovitame esimestel kordadel neid esemeid pesta eraldi.
- Keerake pahupidi mitmekihilised riided, villased ja värvitud riided.
- Väga tugevaid plekke on soovitatav enne pesemist sobiva pesuainega töödelda.
- Olge kardinatega ettevaatlikud. Eemaldage kardinatelt klambrid või asetage need pesukotti või padjapüüri.
- Ärge peske masinas palistusteta või õmblemata servadega rõivaid. Peske väikesi esemeid (tugikaartega rinnahoidjaid, võösid, sukkpükse, kingapaelu, linte jne) pesukotis.

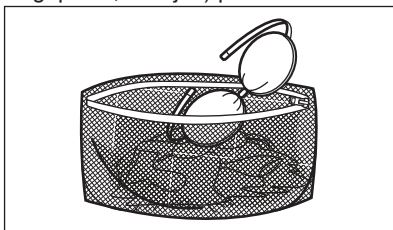

- Väike pesukogus võib tekitada probleeme masina tasakaaluga väänamisfaasis ja põhjustada vibreerimist. Sellisel juhul:

- peatage programm ja avage seadme uks (vt "Igapäevane kasutamine");
- jaotage pesu trumlis ümber nii, et esemed paigutuksid ühtlasemalt;
- vajutage nuppu Start/paus. Tsentrifuugimine jätkub.
- Nööpige kinni padjapüürid, sulgege lukud, haagid ja trukid. Siduge kinni võöd, rihmad, kingapaelad, nõõrid ja muud lahtised detailid.
- Tühjendage taskud ja voltige riided lahti.

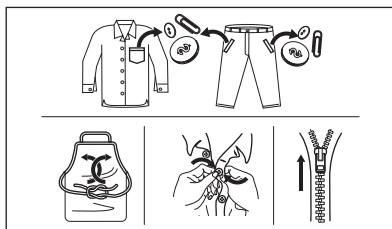

13.2 Raskestieemaldatavad plekid

Mõnede plekkide korral ei ole vesi ja pesuvahendid piisavad.

Soovitame neid plekke eeltöödelda enne esemete masinasse panemist.

Kaubanduses on saadaval spetsiaalsed plekieemaldajad. Kasutage spetsiaalset plekieemaldajat, mis sobib pleki ja kanga tüübiga.

13.3 Pesuaine tüüp ja kogus

Lisaks headele pesutulemustele aitab õigesti valitud pesuaine ja õige kogus vältida ka keskkonna saastamist:

- Kasutage ainult pesumasinate jaoks valmistatud pesuaineid ja muid lisandeid. Kõigepealt järgige neid üldisi reegleid:

- pesupulbrid kõigile kangatüüpidele, välja arvatud õrn pesu. Valge pesu puhul tuleks eelistada pleegitusainet sisaldavat pulbrit ja desinfitseerivaid,
- vedelad pesuained, soovitatavalt madalal temperatuuril pestavate (60 °C maks.) kõigi kangatüüpide või spetsiaalselt villaste esemete jaoks.
- Pesuaine valik ja kogus sõltub: riiete tüübist (õrn pesu, villased, puuvillased vm), värvist, pesu kogusest, määrdumisastmest, vee temperatuurist ja kareduse astmest.
- Järgige alati pesuaine või lisaainete valmistajate pakenditel olevaid juhiseid, ärge suurendage maksimaalset soovitatud pesuainekogust (**MAX**).
- Ärge segage erinevaid pesuaineid.
- Kasutage vähem pesuainet, kui:
 - pesete väikest kogust,
 - pesu on kergelt määrdunud,
 - pesemise käigus tekib liiga palju vahtu.
- Pesuainetablettide või pesupähklite kasutamisel asetage need alati otse trumliisse, mitte pesuainejaoturisse.

Liiga väike kogus pesuainet võib põhjustada:

- ebarahuldavaid pesutulemusi,
- pesu võib muutuda hallikaks,
- pesu jääb rasvaseks,
- seadmes tekib hallitus.

Liiga suur kogus pesuainet võib põhjustada:

- liigset vahtu,
- halvemaid pesutulemusi,
- ebapiisavat loputamist,

14. PUHASTUS JA HOOLDUS



HOIATUS!

Vt ohutust käsitlevaid peatükke.

14.1 Regulaarne puhastamine

Regulaarne puhastamine aitab teie seadme eluiga pikendada.

Pärast tsükli hoidke ust ja pesuainejaoturit kergelt avatuna, et tekitada õhuringlus ja eemaldada

- suuremat koormust keskkonnale.

13.4 Ökoloogilised näpunäited

Vee ja energia kokku hoidmiseks ja keskkonna säästmiseks soovitame järgmist:

- Kui täidate pesumasina **maksimumkoguses pesuga, mis on iga programmi jaoks ette nähtud, aitab see vähendada vee- ja energiakulu.**
- Piisava eelneva töötuse puhul on plekid ja mõõdukas mustus eemaldatavad; pesu võib pesta ka madalamal temperatuuril.
- Õiges koguses pesuaine kasutamiseks vaadake pesuainetootja antud soovitusi ja tehke selgeks, milline on teie piirkonna vee karedus. Vt jaotist "Vee karedus".
- Valige **maksimaalne võimalik pöörlemiskiirus** valitud pesuprogrammi puhul **enne pesu kuivatamist trummelkuivatis**. Nii säästate kuivatamisel energiat!

13.5 Vee karedus

Kui vee karedus teie piirkonnas on kõrge või keskmine, soovitame pesumasinates kasutada veepehmedajat. Madala veekaredusega piirkondades ei ole tarvis veepehmedajat kasutada.

Veekareduse teadasaamiseks võtke ühendust kohaliku vee-ettevõttega.

Kasutage õiges koguses veepehmedajat. Järgige toodete pakenditel olevaid juhiseid.

seadmes olev niiskus: nii väldite hallituse ja halva lõhna tekkimist.

Kui seadet ei kasutata pikema aja jooksul: sulgege veekraan ja eemaldage seade vooluvõrgust.

Regulaarse puhastamise näitlik kava:

Katlakivieemaldus	Kaks korda aastas
Hoolduspesu	Üks kord kuus

Uksetihendi puhastamine	Iga kahe kuu tagant
Trumli puhastamine	Iga kahe kuu tagant
Pesuainejaoturi puhastamine	Iga kahe kuu tagant
Sissevõtuvooliku ja klapi filtri puhastamine	Kaks korda aastas

Järgnevalt kirjeldatakse kõigi osade puhastamist.

14.2 Kõrvaliste esemete eemaldamine

- i** Vaadake, et taskud oleksid tühjad ja kõik lahtised detailid oleks enne tsükli käivitamist kinnitatud. Vt jaotist "Pesukogus" peatükis "Nõuandeid ja näpunäiteid".

14.3 Välispinna puhastamine

Puhastage seadet ainult neutraalse pesuaine ja sooja veega. Kuivatage täielikult kõik pinnad. Ärge kasutage küürimisšvamme ega kraapivat materjali.

- !** **ETTEVAATUST!** Ärge kasutage alkoholi, lahusteid ega keemilisi aineid.

- !** **ETTEVAATUST!** Ärge puhastage metallpindu kloori sisaldavate ainetega.

14.4 Katlakivi eemaldamine

- i** Kui vee karedus teie piirkonnas on kõrge või keskmine, soovitame pesumasinate kasutada veepehmedajat.

Kontrollige trumlit regulaarselt, et avastada katlakivi olemasolu.

Tavalised pesuvahendid sisaldavad küll pehmedavaid aineid, kuid aeg-ajalt on siiski soovitatav läbi viia ilma pesuta pesutsükkel koos katlakivieemaldiga.

- i** Järgige alati toodete valmistajate pakenditel olevaid juhiseid.

14.5 Hoolduspesu

Pidev madala temperatuuriga programmide kasutamine võib põhjustada pesupulbriääkide ja ebemete kogunemist ning bakterite tekkimist trumlis või paagis. Tagajärjeks võib olla ebameeldiv lõhn ja hallitus. Jääkide kõrvaldamiseks ja seadme sisemuse puhastamiseks teostage regulaarselt hoolduspesu (vähemalt kord kuus):

- i** Vaadake jaotist „Trumli puhastamine“.

14.6 Kahesooneiline uksetihend

Selle seadme juurde kuulub **isepuhastussüsteem**, mis suunab riiete küljest eraldunud kergemad ebemed veega välja, nii et puudub vajadus selle probleemiga ise regulaarselt tegeleda ja seadet ebemetest puhastada.

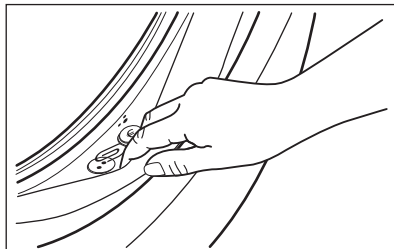

Kontrollige regulaarselt uksetihendit ja eemaldage kõik objektid siseosalt. Taskutesse ununenud mündid, nõbid või muud väikesed esemed kogunevad pesutsükli ajal spetsiaalse kahekordse uksetihendi sisemusse, kust saate need pesuprogrammi lõpus mugavalt kätte.

14.7 Trumli puhastamine

Kontrollige regulaarselt trumlit, et vältida soovimatute setete kogunemist.

Trumlisse kogunev rooste võib tekkida riietel olevatelt metalldetailidelt või ka kraanivees sisalduvast rauast

Puhastage trumlit spetsiaalselt roosteavalel terasele mõeldud tootega.

- i** Järgige alati toodete valmistajate pakenditel olevaid juhiseid. Ärge puhastage trumlist happeliste katlakivieemaldus- või rauda või kloori sisaldavate vahenditega või traatsvammiga.

Põhjalikuks puhastamiseks:

1. Eemaldage trumlist kõik esemed.
2. Valige programm Cottons koos kõrgeima temperatuuriga.
3. Võimalike jääkide väljaloputamiseks lisage trumlisse väike kogus pesupulbrit.

- i** Mõnikord võidakse tsükli lõppedes kuvada ekraanil ikooni : see näitab, et trumli puhastamine on soovitatav. Kui trumli puhastamine on läbi viidud, kaob ka ikoon.

14.8 Pesuainejaohuri puhastamine

Vältimaks kuivanud pesupulbri või tahkunud pesupehmeni setete moodustumist ja/või hallituse tekkimist pesuainelahtris, viige aeg-ajalt läbi järgmine puhastustoiming:

1. Avage lahter. Vajutage riivi allapoole, nagu joonisel näidatud, ja tõmmake see välja.

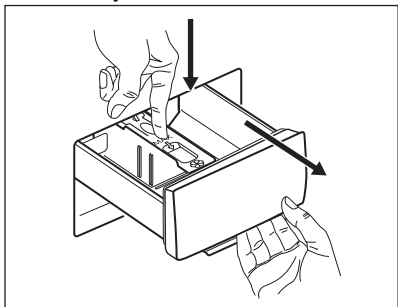

2. Puhastamise hõlbustamiseks eemaldage lisaainelahtri kate ning loputage seda voolava sooja vee all, et eemaldada kõik kogunenud pesuainejäägid. Pärast puhastamist ülemine osa oma kohale tagasi.

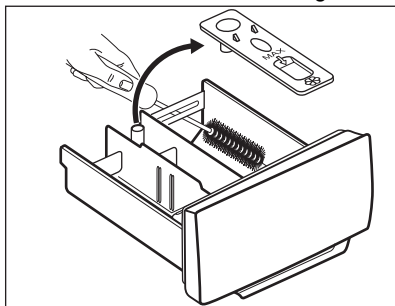

3. Eemaldage nii süvendi ülemisest kui ka alumisest osast kindlasti kõik pesuainejäägid. Süvendi puhastamiseks kasutage väikest harja.

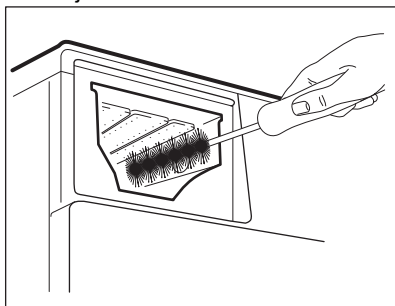

4. Lükake pesuainelahtri juhikutesse ja seejärel sulgege see. Käivitage loputusprogramm tühja trumliga.

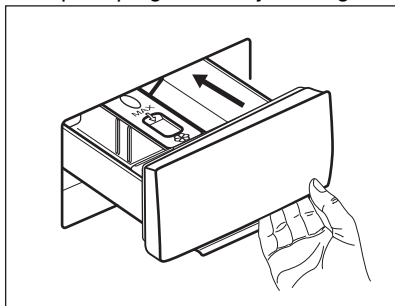

14.9 Tühjenduspumba puhastamine

Kontrollige regulaarselt tühjenduspumba filtrit ning veenduge selle puhtuses.

Puhastage tühjenduspumpa, kui:

- Seade ei tühjene veest.
- Trummel ei pöörle.
- Seade teeb imelikku müra tühjenduspumba tööstatuse tõttu.
- Ekraanil kuvatakse veakood **E20**



HOIATUS!

- Ühendage toitepistik pistikupesast lahti;
- Ärge eemaldage filtrit, kui seade töötab.
- Ärge puhastage tühjenduspumpa, kui vesi seadmes on kuum. Oodake, kuni vesi jahtub.
- Korrake 3. sammu mitu korda, sulgedes ja avades ventiili, kuni vesi enam välja ei valgu.

Filtri eemaldamisel hoidke vee ärakuivatamiseks alati käepärast mõni lapp.

Pumba puhastamiseks:

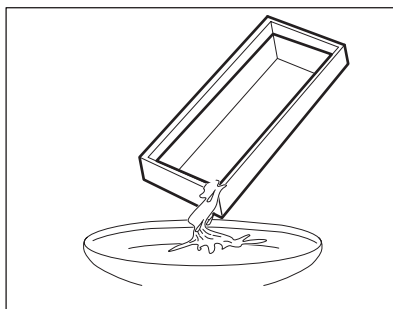
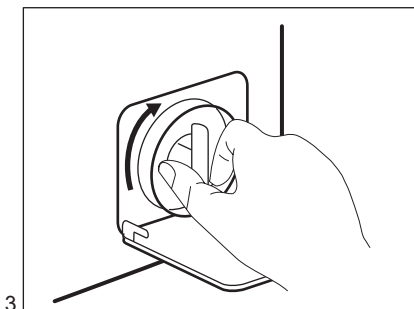
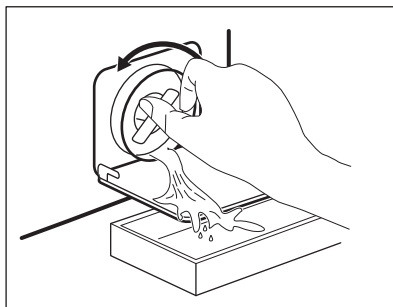
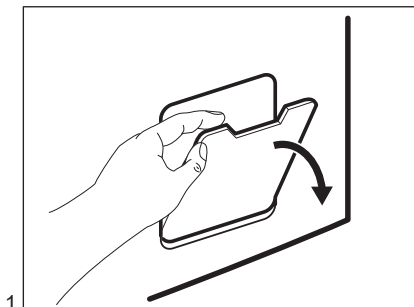

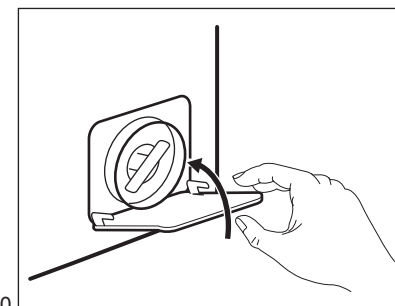
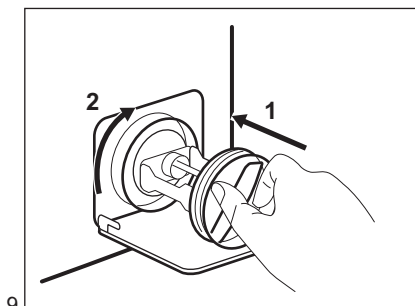
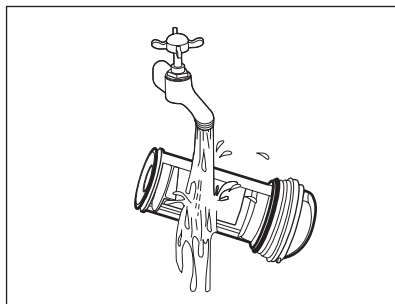
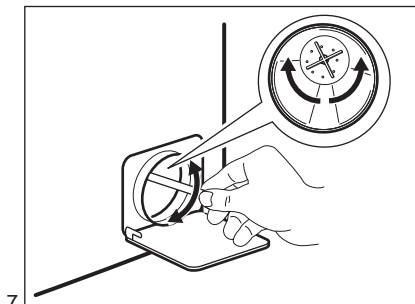
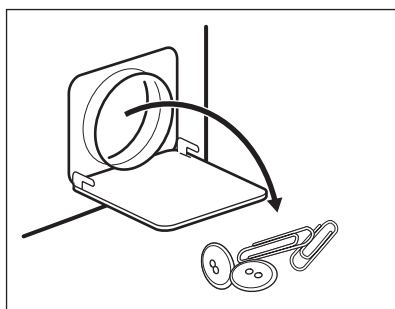
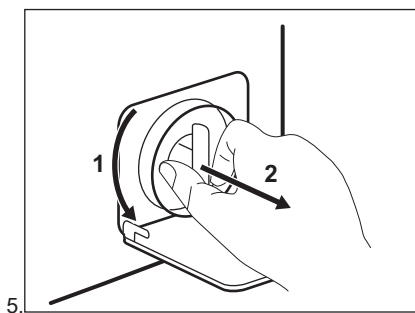
**HOIATUS!**

Veenduge, et pumba tiivik pöörleb. Kui see ei pöörle, pöörduge teeninduskeskusse. Lekete vältimiseks keerake filter kindlasti korralikult kinni.

Kui te sooritate avariitühjenduse, peate tühjendussüsteemi uuesti aktiveerima:

1. Pange 2 liitrit vett pesuaine jaoturij põhipesu lahtrisse.
2. Käivitage programm vee tühjendamiseks.

14.10 Sissevõtuvooliku ja klapi filtri puhastamine

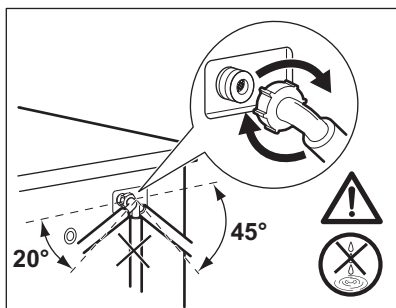
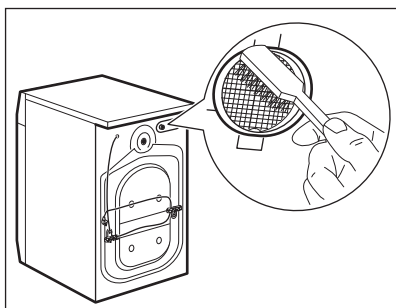
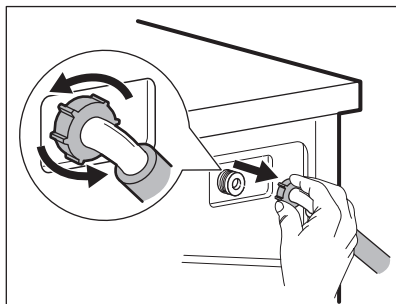
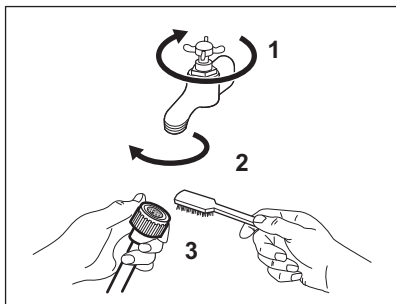

14.11 Avariitühjendus

Kui seade ei suuda vett välja lasta, teostage sama toiming, mida on kirjeldatud jaotises "Tühjenduspumba puhastamine". Vajadusel puhastage pumpa.

Kui te sooritate avariitühjenduse, peate tühjendussüsteemi uuesti aktiveerima:

1. Pange 2 liitrit vett pesuaine jaoturi põhipesu lahtrisse.
2. Käivitage programm vee tühjendamiseks.

14.12 Abinõud külmumise vastu

Kui seade on paigaldatud kohta, kus temperatuur võib langeda 0° C või alla selle, eemaldage allesjäänud vesi sisselaskevoolikust ja tühjenduspumbast.

1. Ühendage toitepistik pistikupesast lahti.
2. Sulgege veekraan.
3. Asetage sissevõtuvooliku otsad anumasse ja laske veel voolikust välja voolata.
4. Tühjendage tühjenduspump. Vt hädaolukorras vee tühjendamise toimingut.
5. Kui tühjenduspump on tühi, paigaldage sissevõtuvoolik uuesti.



HOIATUS!

Enne seadme uuesti kasutamist veenduge, et temperatuur oleks üle 0 °C. Tootja ei vastuta madalatest temperatuuridest tingitud kahjude eest.

15. VEAOTSING



HOIATUS!

Vt ohutust käsitlevaid peatükke.

15.1 Veakoodid ja võimalikud tõrked

Seade ei käivitu või seiskub töö käigus. Püüdke esmalt leida probleemile lahendus (vt tabeleid).



HOIATUS!

Eemaldage seade vooluvõrgust enne mis tahes kontrollimise läbiviimist.

Mõne probleemi puhul kuvatakse ekraanil veakood ja Start/paus

▶ -nupp võib pidevalt vilkuda:



Kui seade on liiga täis, võtke trumlist mõned asjad vähemaks ja/või suruge ust ja puudutage

samaaegselt nuppu Start/paus, kuni indikaator  lõpetab vilkumise (vt allpool olevat pilti).

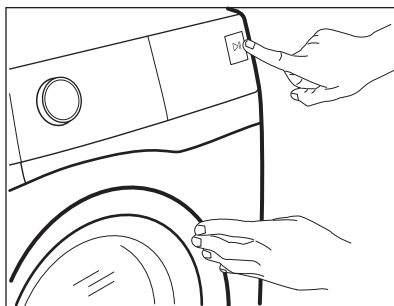

Probleem	Võimalik lahendus
E 10 Seade ei täitu korralikult veega.	<ul style="list-style-type: none"> • Veenduge, et veekraan on lahti. • Veenduge, et veevarustuse surve ei ole liiga väike. Selle teabe saamiseks pöörduge kohaliku vee-ettevõtte poole. • Veenduge, et veekraan ei ole ummistunud. • Veenduge, et sisselaskevoolikul pole väändeid, kahjustusi ega kõverusi. • Veenduge, et vee sisselaskevoolikute ühendused on õiged. • Veenduge, et sisselaskevooliku filter ja klapi filter ei ole ummistunud. Vt jaotist "Hooldus ja puhastus".
E20 Seade ei tühjene veest.	<ul style="list-style-type: none"> • Veenduge, et valamü äravool ei ole ummistunud. • Veenduge, et tühjendusvoolik ei ole muljutud ega väänatud. • Veenduge, et tühjendusfilter ei ole ummistunud. Vajadusel puhastage filter. Vt jaotist "Hooldus ja puhastamine". • Veenduge, et tühjendusvooliku ühendused on õiged. • Valige tühjendusprogramm, kui olete valinud programmi, mis ei sisalda tühjendusfaasi. • Valige tühjendusprogramm, kui olete valinud funktsiooni, mille lõpus jääb vesi seadmesse.

E40 Seadme uks on lahti või ei ole korralikult suletud.	<ul style="list-style-type: none"> • Veenduge, et uks on korralikult suletud.
E91 Elektroniliste osade ja seadme vahel puudub ühendus.	<ul style="list-style-type: none"> • Programm ei lõppenud õigesti või peatati seadme töö liiga vara. Lülitage seade uuesti välja ja sisse. • Kui veakood kuvatakse uuesti, pöörduge volitatud hooldekeskusse.
EKO Elektrivarustus on kõikuv.	<ul style="list-style-type: none"> • Oodake, kuni elektrivarustus on taas püsiv.

Kui ekraanil on teised veakoodid, lülitage seade välja ja seejärel uuesti sisse. Kui probleem püsib endiselt, võtke ühendust volitatud teeninduskeskusega.

Kui tegemist on mõne muu pesumasina probleemiga, otsige võimalikke lahendusi alltoodud tabelist.

Probleem	Võimalik lahendus
Programm ei käivitu.	<ul style="list-style-type: none"> • Veenduge, et pistik on pistikupesasse ühendatud. • Veenduge, et seadme uks on suletud. • Veenduge, et kaitsmekapis ei ole kaitse läbi läinud. • Veenduge, et üksust Start/paus  on puudutatud. • Kui viitkäivitus on seatud, tühistage säte või oodake pöördloenduse lõppu. • Deaktiveerige lapselukufunktsioon, kui see on sees. • Kontrollige valitud programmi nupu asendit.
Seade täitub veega ning tühjeneb kohe- selt.	<ul style="list-style-type: none"> • Veenduge, et tühjendusvoolik on õiges asendis. On võimalik, et voolik on paigutatud liiga madalale. Vt jaotist "Paigaldusjuhised".
Tsentrifuugimisfaas ei käivitu või pesutsükkel kestab tavali- sest kauem.	<ul style="list-style-type: none"> • Valige tsentrifuugimisprogramm. • Veenduge, et tühjendusfilter ei ole ummistunud. Vajadusel puhastage filter. Vt jaotist "Hooldus ja puhastamine". • Kohandage käsitsi masinas olevaid esemeid ja käivitage tsentrifuugimisetapp uuesti. Selle probleemi põhjuseks võib olla pesumasina tasakaalustamatus.
Põrandal on vett.	<ul style="list-style-type: none"> • Veenduge, et veevoolikute ühendused on tihedad ja et veelekkeid ei ole. • Veenduge, et vee sisselaskevoolikul ja tühjendusvoolikul pole kahjustusi. • Kasutage kindlasti õiget pesuainet õiges koguses.

Probleem	Võimalik lahendus
Seadme uks ei avane.	<ul style="list-style-type: none"> • Veenduge, et te pole valinud pesuprogrammi, mille lõpus jääb vesi paaki. • Veenduge, et pesuprogramm on lõppenud. • Kui trumlis on vett, valige tühjendus- või tsentrifuugimisprogramm. • Veenduge, et seade saab toidet. • Selle probleemi põhjuseks võib olla seadme tõrge. Võtke ühendust volitatud teeninduskeskusega.
Seade teeb ebatavalist häält ja vibreerib.	<ul style="list-style-type: none"> • Veenduge, et seade on õigesti nivelleeritud. Vt jaotist "Paigaldusjuhised". • Veenduge, et pakend ja/või transpordipoldid on eemaldatud. Vt jaotist "Paigaldusjuhised". • Lisage trumlisse pesu. On võimalik, et pesukogus on liiga väike.
Programmi kestus suureneb või väheneb programmi töötamisel.	<ul style="list-style-type: none"> • SensiCare System suudab programmi kestust vastavalt pestava pesu tüübile ja kogusele muuta. Vt peatükis "Igapäevane kasutamine" olevat jaotist "SensiCare System pesukoguse tuvastamine".
Pesutulemused on ebarahuldavad.	<ul style="list-style-type: none"> • Suurendage pesuaine kogust või kasutage erinevat pesuainet. • Enne pesu pesemist kasutage tõrksate plekkide eemaldamiseks spetsiaalseid puhastusvahendeid. • Veenduge, et seatud temperatuur on õige. • Vähendage pesukogust.
Pesutsükli ajal on trumlis liiga palju vahu.	<ul style="list-style-type: none"> • Vähendage pesuaine kogust.

Pärast kontrollimist aktiveerige seade. Programm jätkub kohast, kus see katkes.

Kui probleem püsib, võtke ühendust volitatud teeninduskeskusega. Teeninduskeskuse andmed leiате andmesildilt.

16. TARBIMISVÄÄRTUSED

16.1 Sissejuhatus

- i** Vt www.theenergylabel.eu, et näha täpsemat teavet energiamärgistuse kohta.
- i** Seadme energiamärgisel olevalt QR-koodilt leiате veebilingi teabele, mis on seotud selle seadme jõudlusele vastavalt EL EPREL-i andmebaasis kirjeldatule. Hoidke energiamärgis alles koos kasutusjuhendiga ja kõigi muude dokumentidega, mis seadmega kaasnesid. Sama teavet EPREL-is on võimalik leida ka aadressilt <https://eprel.ec.europa.eu>, kasutades mudeli nime ja tootenumbrit, mis on toodud andmesildil. Andmesildi täpse asukoha kohta leiате teavet jaotisest „Toote kirjeldus“.

16.2 Legend

kg	Pesu kogus.	hh:m m	lühendamiseks.
kWh	Energiatarve.	°C	Pesu temperatuur.
Liitrid	Veekulu.	p/min	Tsentrifuugimiskiirus.
%	Jääkniiskus tsentrifuugimisfaasi lõpus. Mida suurem tsentrifuugimiskiirus, seda suurem on müratare ja seda madalam jääkniiskus.		

- i** Väärtused ja programmi kestus võivad erineda olenevalt tingimustest (nt toatemperatuur, veetemperatuur ja -surve, pesu kogus ja tüüp, toitepinge) ja ka sellest, kas olete programmi vaikeseadeid muutnud.

16.3 Vastavalt komisjoni määrusele EL 2019/2023

Eco 40-60 programm	kg	kWh	Liitrid	hh:mm	%	°C	p/min ¹⁾
Täiskogus	7	0.940	58	3:25	53.00	46	1351
Pool kogust	3,5	0.465	40	2:40	53.00	28	1351
Veerand kogust	2	0.230	31	2:25	54.00	23	1351

1) Maksimaalne tsentrifuugimiskiirus.

Võimsustarve eri režiimides

Väljas (W)	Ooterežiim (W)	Viitkäivitus (W)
0.50	0.50	4.00

Väljas (W)	Ooterežiim (W)	Viitkäivitus (W)
Maksimaalne aeg olekuni väljas/ooterežiim on 15 minutit.		

16.4 Tavalised programmid



Tegemist on ainult kaudsete väärtustega.

Programm	kg	kWh	Liitrid	hh:mm	%	°C	p/min ¹⁾
Cottons ²⁾ 90 °C	7	2.25	85	4:05	52.00	85	1400
Cottons 60 °C	7	1.65	80	3:50	52.00	55	1400
Cottons 20 ³⁾ 20 °C	7	0.35	80	2:50	52.00	20	1400
Synthetics 40 °C	3	0.75	65	2:10	35.00	40	1200
Delicates ⁴⁾ 30 °C	1,5	0.40	50	1:05	35.00	30	1200
Wool 30 °C	1,5	0.25	50	1:05	30.00	30	1200

1) Tsentrifuugimiskiirust tähistav indikaator.

2) Sobib tugevasti määratud esemete pesemiseks.

3) Sobib kergelt määratud puuvillaste, tehis- ja segakiust kangaste pesemiseks.

4) Kasutatav ka kiirpesutsükli kergelt määratud esemetele.

17. KIIRJUHEND

17.1 Igapäevane kasutamine

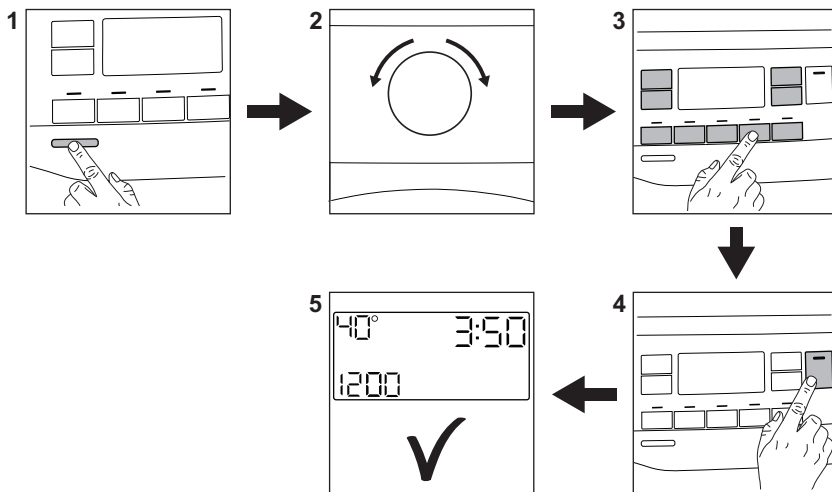

Ühendage toitepistik pistikupessa.

Keerake veekraan lahti.

Pange pesu masinasse.

Kallake pesuaine ja muud tötlusvahendid sobivatesse pesuainesahkli lahtritesse.

1. Seadme sisselülitamiseks vajutage nuppu **Sisse/välja**.
2. Keerake programminupp soovitud programmile.

3. Valige sobivad valikud vastavate puutenuppude abil.

4. Programmi käivitamiseks puudutage nuppu **Start/paus** .

5. Seade hakkab tööle.

Kui programm on lõppenud, võtke pesu välja.



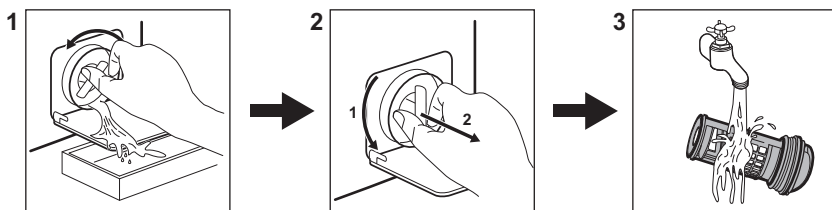

Seadme väljalülitamiseks vajutage nuppu **Sisse/välja**.

17.2 Tühjenduspumba filtri puhastamine



Puhastage filtrit regulaarselt, eriti aga häirekoodi **E20** kuvamisel.

17.3 Programmid

Programmid	Kogus	Seadme kirjeldus
Öko 40-60	7 kg	Valge ja värviline puuvillane. Tavaliselt määratud esemed.
Cottons	7 kg	Valge puuvillane ja värviline puuvillane.
Synthetics	3 kg	Tehiskiust või segakiust esemed.
Delicates	1,5 kg	Õrnad kangad nagu akrüül, viskoos, polüester.
Rapid 14min	1,5 kg	Tehiskiud ja segakiust esemed. Kergelt määratud ja värskendust vajavad esemed.
Rinse	7 kg	Kõik materjalid, välja arvatud villased ja väga õrnad kangad. Programm loputamiseks ja tsentrifuugimiseks.
Drain/Spin	7 kg	Kõik materjalid, välja arvatud villased ja väga õrnad kangad. Programm tsentrifuugimiseks ja seadme tühjendamiseks veest.
 Anti-Allergy	7 kg	Valged puuvillased esemed. See programm aitab eemaldada pisikuid ja baktereid.
Baby Clothes	1,5 kg	Õrn pesutsükkel; sobib beebiriiete pesemiseks.
 Silk	0,5 kg	Eriprogramm siidist ja sega-tehiskiust esemetele.
 Wool	1,5 kg	Masinpestav villane, käsitsipestav villane ja õrnad kangad.
Sport	3 kg	Spordirõivad.
 Outdoor	2 kg ¹⁾ 1 kg ²⁾	Kaasaegsed välispordiriietused.
Denim	2 kg	Teksariidest esemed.

1) Pesuprogramm.

2) Pesuprogramm ja veekindlust lisav tsükkel.

18. JÄÄTMEKÄITLUS

Sümboliga  tähistatud materjalid võib ringlusse suunata. Selleks viige pakendid vastavatesse konteineritesse. Aidake hoida keskkonda ja inimeste tervist ja

suunake elektri- ja elektroonilised jäätmed ringlusse. Ärge visake sümboliga  tähistatud seadmeid muude majapidamisjäätmete hulka. Viige

seade kohalikku ringluspunkti või
pöörduge abi saamiseks kohalikku
omavalitsusse.