

▶ L6SNE26IW

ET Kasutusjuhend

Pesumasin

USER MANUAL

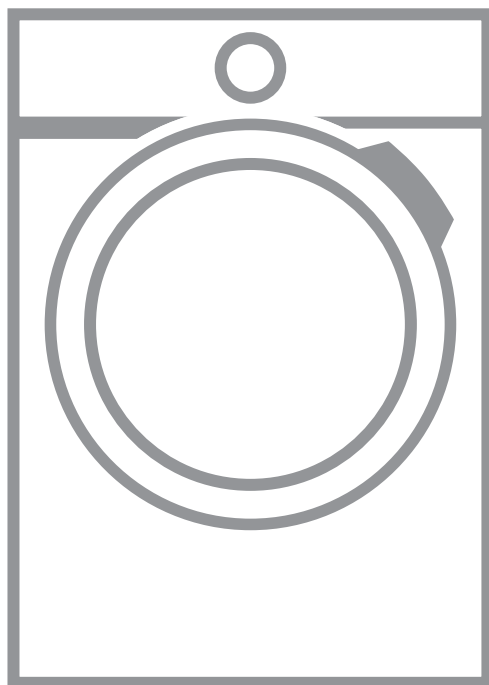

AEG

SISUKORD

1. OHUTUSINFO.....	41
2. OHUTUSJUHISED.....	42
3. TOOTE KIRJELDUS.....	44
4. TEHNILISED ANDMED.....	45
5. PAIGALDAMINE.....	46
6. TARVIKUD.....	50
7. JUHTPANEEL.....	50
8. VALIKUKETAS JA NUPUD.....	52
9. PROGRAMMID.....	54
10. SEADED.....	58
11. ENNE ESMAKORDSET KASUTAMIST.....	59
12. IGAPÄEVANE KASUTAMINE.....	59
13. VIHJEID JA NÄPUNÄITEID.....	64
14. PUHASTUS JA HOOLDUS.....	65
15. VEAOTSING.....	71
16. TARBIMISVÄÄRTUSED.....	73
17. KIIRJUHEND.....	75
18. JÄÄTMEKÄITLUS.....	76

PARIMATE TULEMUSTE SAAVUTAMISEKS

Täname, et valisite selle AEG toote. Töötasime selle välja, et saaksite palju aastaid nautida laitmatuid tulemusi, ning lisasime elu lihtsustavaid uuenduslikke funktsioone, mida te tavaliste seadmete juures ei pruugi leida. Leidke mõni minut aega ning lugege, kuidas seadmega parimaid tulemusi saavutada.

Külastage meie veebisaiti, kust leiate



nõuandeid, brošüüre, tõrkeotsingu, remondi- ja hooldusteavet:
www.aeg.com/support



Paremaks teeninduseks registreerige oma toode aadressil
www.registeraeg.com



Ostke oma seadmele lisaseadmeid, tarvikuid ja originaalvaruosi aadressil
www.aeg.com/shop

KLIENDITEENINDUS JA HOOLDUS

Alati tuleb kasutada originaalvaruosi.

Volitatud teeninduskeskusesse pöördumisel peaksid teil olema varuks alljärgnevad andmed: mudel, osanumber (PNC), seerianumber.

Teave on toodud andmeplaadil.

 Hoiatused / Ettevaatusabinõud – ohutusteave

 Üldine teave ja vihjed

 Keskkonnateave

Jäetakse õigus teha muutusi.

1. ⚠ OHUTUSINFO

Enne seadme paigaldamist ja kasutamist lugege kaasasolev juhend tähelepanelikult läbi. Tootja ei võta endale vastutust vigastuste või varalise kahju eest, mis on tingitud paigaldusnõuete eiramisest või väärist kasutusest. Hoidke kasutusjuhend kindlas kohas alles, et saaksite seda vajadusel vaadata.

1.1 Laste ja ohustatud inimeste turvalisus

- Üle 8-aastased lapsed ning füüsilise, sensoorse või vaimse erivajadusega või oskuste ja teadmisteta inimesed võivad seda seadet kasutada vaid järelvalve olemasolul ja juhul, kui neid on õpetatud seadet turvaliselt kasutama ning nad mõistavad seadme kasutamise kaasnemaid ohte.
- Lapsed vanuses 3 kuni 8 aastat ning raske või keerulise puudega isikud tuleks hoida seadmest eemal, kui neil ei saa pidevalt silma peal hoida.
- Alla 3-aastased lapsed tuleks seadmest eemal hoida, kui täiskasvanu nende tegevust ei jälgi.
- Ärge lubage lastel seadmega mängida.
- Hoidke pakendimaterjal lastele kättesaamatus kohas ja kõrvaldage see nõuetekohaselt.
- Hoidke pesuained lastele kättesaamatuna.
- Hoidke lapsed ja väikesed koduloomad seadmest eemal, kui selle uks on lahti.
- Kui seadmel on olemas laste ohutusseade, tuleks see sisse lülitada.
- Ilma järelvalveta ei tohi lapset seadet puhastada ega hooldustoiminguid läbi viia.

1.2 Üldine ohutus

- Ärge muutke seadme tehnilisi omadusi.
- See seade on ette nähtud kasutamiseks koduses majapidamises või muudes sarnastes kohtades, näiteks:

- kaupluste, kontorite ja muude töökeskkondade personaliköökides;
- klientide poolt hotellides, motellides ja muudes majutuskohtades;
- ühiskasutuses – kortermajades või pesumajades.
- Seadme maksimaalne pesukogus on 6 kg. Ärge ületage igale pesuprogrammile ette nähtud maksimumkogust (vt jaotist "Programmid").
- Kasutatav veesurve veevarustuse ühenduskoha sisenemispunktis peab olema vahemikus 0,5 baari (0,05 MPa) kuni 10 baari (1,0 MPa).
- Põhjal olevaid ventilatsioonivasid ei tohi vaipkatte, mati või muu taolise materjaliga tõkestada.
- Seadme veevarustusega ühendamisel tuleb kasutada uusi kaasolevaid voolikukomplekte või volitatud hoolduskeskusest saadud uusi voolikukomplekte.
- Vanu voolikukomplekte ei tohi kasutada.
- Kui toitejuhe on vigastatud, laske see elektriohutuse tagamiseks välja vahetada tootja, selle volitatud hoolduskeskuse või vastavat kvalifikatsiooni omava isiku poolt.
- Enne mistahes hooldust lülitage seade välja ja eemaldage toitepistik pistikupesast.
- Ärge kasutage seadme puhastamiseks kõrgsurve vee-ega aurupihustit.
- Puhastage seadet niiske lapiga. Kasutage ainult neutraalseid pesuaineid. Ärge kasutage abrasiivseid vahendeid, küürimiskäsnu, lahusteid ega metallesemeid.

2. OHUTUSJUHISED

2.1 Paigaldamine



Paigaldamisel tuleb järgida kehtivaid kohalikke eeskirju.

- Eemaldage kogu pakend ja transpordipoldid, sealhulgas kummihari koos plastist vahepuksiga.
- Pange transpordipoldid kindlasse kohta hoiule. Kui seadet tahetakse teise kohta viia, tuleb transpordipolte kasutada trumli paigalekinnitamiseks, et vältida seadme kahjustamist.
- Kuna seade on raske, olge selle liigutamisel ettevaatlik. Kasutage töökindaid ja kinnisi jalanõusid.
- Järgige seadmega kaasasolevaid paigaldusjuhiseid.
- Kahjustatud seadet ei tohi paigaldada ega kasutada.

- Ärge paigutage seadet kohta, kus temperatuur jääb alla 0 °C või kohta, kus see puutub kokku välisõhuga.
- Seadme alla jääv põrand peab olema sile, stabiilne, kuumakindel ja puhas.
- Veenduge, et seadme ja põranda vahel oleks tagatud õhuringlus.
- Kui te seadme püsivalt oma kohale asetate, jälgige loodi kasutades, et see oleks täiesti rõhtsalt. Vastasel juhul tõstke või langetage tugijalgu.
- Ärge paigaldage seadet põrandas oleva äravoolukoha peale.
- Ärge pritsige seadmele vett ega laske sel kokku puutuda liigse niiskusega.
- Ärge paigaldage seadet kohta, kus selle ust ei saa täielikult avada.
- Ärge asetage seadme alla võimaliku lekkevee kogumiseks anumaid. Sobivate tarvikute kohta saate lisateavet volitatud teeninduskeskusest.
- Vältige veevoolikute kahjustamist.
- Enne ühendamist uute või pikalt kasutamata torudega või pärast parandustöid või uute seadeldiste (nt veemöödikute) paigaldamist laske veel mõnda aega voolata, kuni see on puhas ja selge.
- Seadme esmakordsel kasutamisel ja pärast seda kontrollige, ega kuskiil pole lekkeid.
- Ärge kasutage pikendusvoolikut, kui sisselaskevoolik on liiga lühike. Sisselaskevooliku asendamiseks pöörduge volitatud teeninduskeskuse poole.
- Seadme lahtipakkimisel on võimalik, et vesi voolab tühjendusvoolikust välja. Selle põhjuseks on tehases läbi viidud seadme testimine koos veega.
- Tühjendusvoolikut saate pikendada maksimaalselt 400 cm-ni. Teise tühjendusvooliku ja pikenduse saamiseks pöörduge volitatud teeninduskeskusesse.
- Pärast paigaldamist veenduge, et on tagatud juurdepääs kraanile.

2.2 Elektriühendus



HOIATUS!

Tulekahju- ja elektrilöögioht!

- HOIATUS: See seade on ette nähtud paigaldamiseks/ühendamiseks hoone maandatud ühendusega.
- Kasutage alati nõuetekohaselt paigaldatud elektriohutut pistikupesa.
- Kontrollige, kas andmeplaadil olevad elektrianndmed vastavad teie kohaliku vooluvõrgu näitajatele.
- Ärge kasutage mitmikpistikuid ega pikenduskaableid.
- Veenduge, et te ei vigastaks toitepistikut ega -juhet. Kui seadme toitekaabel tuleb välja vahetada, siis pöörduge meie hoolduskeskusesse.
- Ühendage toitepistik seinakontakti alles pärast paigalduse lõpuleviimist. Veenduge, et pärast paigaldamist säilib juurdepääs toitepistikule.
- Ärge katsuge toitejuhet ega toitepistikut märgade kätega.
- Seadet vooluvõrgust eemaldades ärge tõmmake toitekaablist. Võtke alati kinni pistikust.

2.3 Veeühendus

- Sissetuleva vee temperatuur ei tohi ületada 25 °C.

2.4 Kasutamine



HOIATUS!

Vigastuse, elektrilöögi, tulekahju, põletuste või seadme kahjustamise oht!

- Järgige pesuainepakendil olevaid ohutusjuhiseid.
- Ärge pange tuleohtlikke või tuleohtliku ainega märgunud esemeid seadmesse, selle lähedusse ega peale.
- Ärge peske masinas riideesemeid, mis on õlised, rasvased või määrdeainetega määrduvad. See võib kahjustada pesumasina kummist osi. Enne masinasse panekut tuleks selliseid esemeid eelnevalt käsitsi pesta.
- Ärge puudutage klaasust, kui programm töötab. Klaas võib minna kuumaks.
- Kõik metallist esemed peavad olema riide küljest eemaldatud.

2.5 Teenindus

- Seadme parandamiseks võtke ühendust volitatud

teeninduskeskusega. Kasutage ainult originaalvaruosi.

- Pidage meeles, et kui olete parandanud seadet ise või lasknud seda teha ebapädeval isikul, võib see kahjustada seadme ohutust ja muuta garantii kehtetuks.
- Pärast mudeli tootmise lõpetamist on 10 aasta jooksul saadaval järgmised tagavaraosad: mootorid ja mootoriharjad, mootori ja trumli ülekanne, pumbad, amortisaatorid ja vedrud, pesutrummel, trumliiraam ja vastavad kuullaagrid, kuumutid ja kuumutuselemendid, torud ja nende juurde kuuluvad tarvikud, sealhulgas voolikud, ventiilid, filtrid ja veesulgurid, trükkplaadid, elektroonilised ekraanid, surveülilid, termostaadid ja sensorid, tarkvara ja püsivara, sealhulgas seadistatud tarkvara, uks, uksehing ja -tihendid, muud tihendid, ukse lukumehhanism, plastikust

lisatarvikud, näiteks pesuainejaoturid. Pidage meeles, et mõned tagavaraosad on saadaval ainult ametlikele parandajatele ning et mõned tagavaraosad ei pruugi kõigile mudelitele sobida.

2.6 Jäätmekäitlus



HOIATUS!

Lämbumis- või vigastusohht!

- Eemaldage seade vooluvõrgust ja veevarustusest.
- Lõigake elektrijuhe seadme lähedalt läbi ja visake ära.
- Eemaldage uksekäepide, et vältida laste või lemmikloomade trumliisse löksujäämist.
- Seadme äraviskamisel tuleb järgida elektri- ja elektrooniliste jäätmete kõrvaldamise (WEEE) kohalikke eeskirju.

3. TOOTE KIRJELDUS

3.1 Seadme omadused

Teie uus pesumasin vastab kõigile kaasaegsetele nõuetele vee, energia ja pesuaine tõhusa tarbimise ja kasutamise ning riiete õige hoolduse osas.

- Heade pesutulemuste saamiseks reguleerib **ProSense-tehnoloogia**

trumliis oleva pesu minimaalse ajaga pesemiseks automaatselt programmi kestust.

- Tänu **Lisapehmus-valikule** suunatakse pesupehmemendi pesule ühtlaselt ja põhjalikult, tagades sel moel riiete täiusliku pehmuse.

3.2 Seadme ülevaade

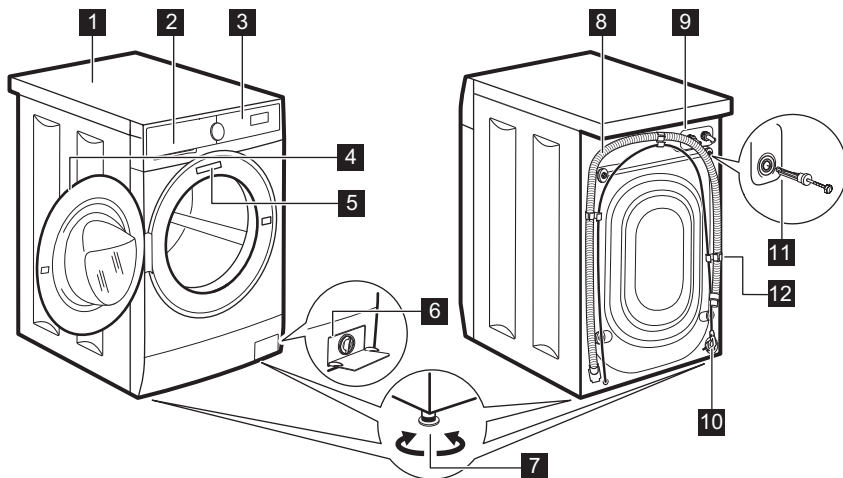

- | | |
|-----------------------------------|------------------------------------|
| 1 Tööpind | 8 Tühjendusvoolik |
| 2 Pesuaine jaotur | 9 Sisselaskevooliku ühendus |
| 3 Juhtpaneel | 10 Toitekaabel |
| 4 Ukse käepide | 11 Transpordipoldid |
| 5 Andmesilt | 12 Voolikutugi |
| 6 Tühjenduspumba filter | |
| 7 Jalad seadme loodimiseks | |

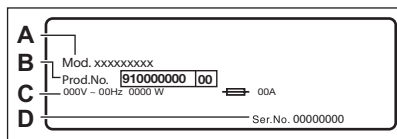

Andmesilt sisaldab mudeli nimetust (A), tootenumbrit (B), elektrinäitajaid (C) ja seerianumbrit (D).

4. TEHNILISED ANDMED

Mõõdud	Laius/ kõrgus/ kogusügavus	59.5 cm /84.3 cm /41.6 cm
Elektriühendus	Pinge Koguvõimsus Kaitse Sagedus	230 V 2000 W 10 A 50 Hz

Kaitsetase tahkete osakeste ja niiskuse juurdepääsu eest on tagatud kaitsekattega, välja arvatud juhtudel, kus madalpingeseadmel puudub kaitse niiskuse eest		IPX4
Veesurve	Minimaalne Maksimaalne	0,5 bar (0,05 MPa) 10 bar (1,0 MPa)
Veevarustus ¹⁾		Külm vesi
Maksimumkogus	Cotton (Puu villane)	6 kg
Pöörlemiskiirus	Maksimaalne pöörlemiskiirus	1151 p/min

¹⁾ Ühendage vee sisselaskevoolik 3/4" keermega kraani külge.

5. PAIGALDAMINE



HOIATUS!

Vt ohutust käsitlevaid peatükke.

5.1 Lahtipakkimine

1. Eemaldage väliskile. Vajadusel kasutage lõikurit.

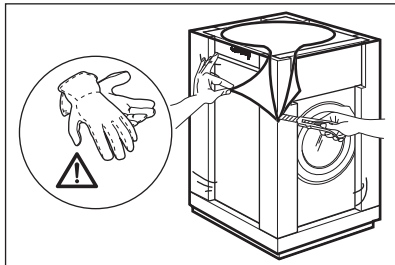

2. Eemaldage pappkate ja polüstüreenist pakkematerjalid.

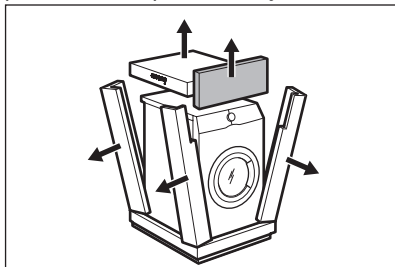

3. Avage uks. Eemaldage trumlist kõik esemed.

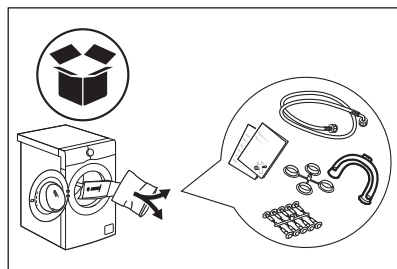

4. Pange eesmine polüstüreenist pakkematerjali element põrandale seadme taga. Pange seade ettevaatlikult tagaküljele pikali.

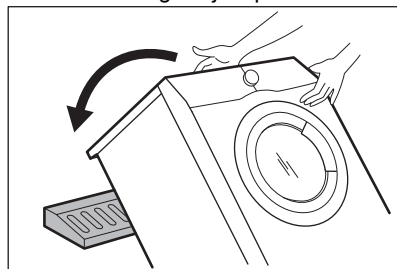

5. Eemaldage alaosast polüstüreenist kaitse.

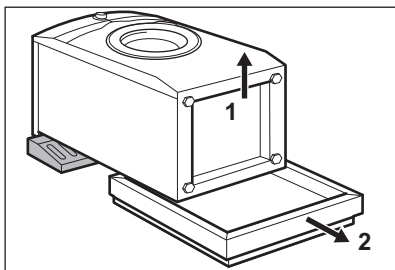

6. Seadke seade uuesti püstisesse asendisse. Võtke voolikuhoidjast välja toitejuhe ja tühjendusvoolik.

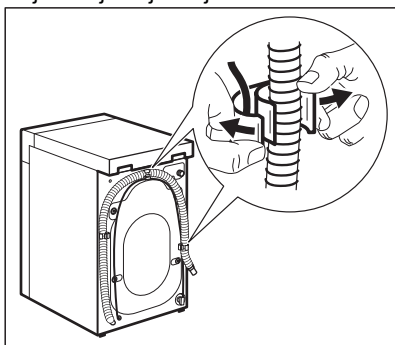

HOIATUS!

On võimalik, et näete, kuidas vesi väljub tühjendusvoolikust: See on tingitud asjaolust, et seadet on tehases testitud.

7. Eemaldage neli transportdipolti ja tõmmake välja plastikust vahepeksid.

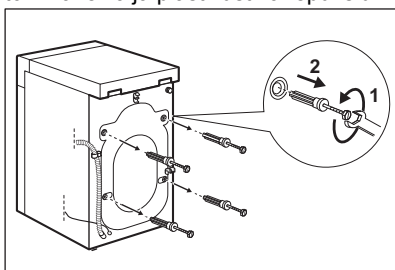

8. Pange aukudesse plastikkorgid, mille leiate kasutusjuhendiga kaasnenud kotist.

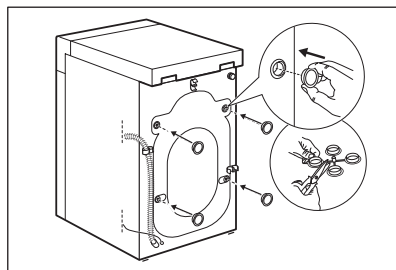

Soovitav on pakend ja transportdipolid võimaliku hilisema transportimise tarbeks alles hoida.

5.2 Kohaleasetamine ja loodimine

Reguleerige seadme asendit, et vältida vibratsiooni, müra ja liikumist seadme töötamise ajal.

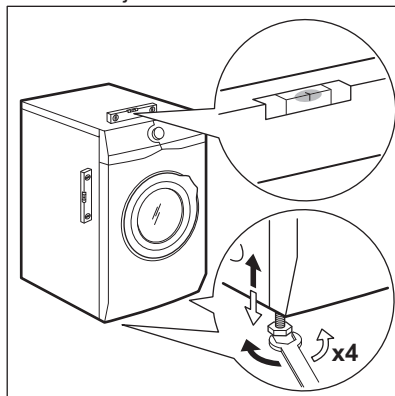

1. Paigaldage seade siledale kõvale põrandale. Seade peab olema loodis ja stabiilne. Kontrollige, et masin ei puutuks vastu seina või köögikappe ja veenduge, et õhk saaks seadme ümber vabalt liikuda.
2. Loodimiseks keerake jalgu. Kõik tugijalad peavad olema tugevalt vastu põrandat.



HOIATUS!

Ärge asetage loodimise eesmärgil seadme jalgade alla pappi, puitu või sarnaseid materjale.

5.3 Sisselaskevoolik

1. Ühendage sisselaskevoolik seadme tagaküljele.
2. Paigutage voolik vasakule või paremale, sõltuvalt veekraani asukohast.

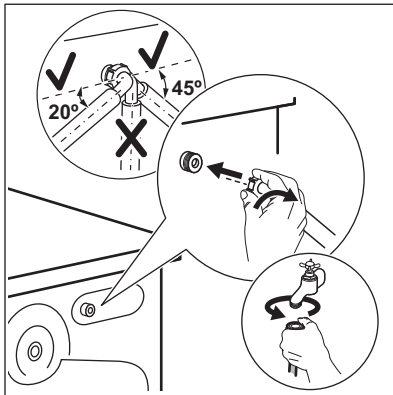

i Sisselaskevoolik ei tohi asetseda vertikaalasendis.

3. Vajadusel lõdvendage õige asendi saavutamiseks rõngasmutrit.
4. Ühendage vee sisselaskevoolik 3/4" keermega külmaveekraani külge.

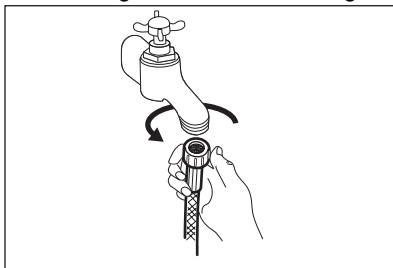

! **ETTEVAATUST!**
Veenduge, et voolikute liitmikud ei leki.

i Ärge kasutage pikendusvoolikut, kui sisselaskevoolik lühikeseks jääb. Sisselaskevooliku asendamiseks pöörduge teeninduskeskuse poole.

i Tühjendusvooliku saab pikendada maksimaalselt 4000 millimeetrit. Muu tühjendus- või pikendusvooliku hankimiseks võtke ühendust volitatud teeninduskeskusega.

Tühjendusvooliku saab ühendada erinevatel viisidel:

1. Paigutage tühjendusvoolik U-kujuliselt ja seadke see plastikust voolikuhooldjale.

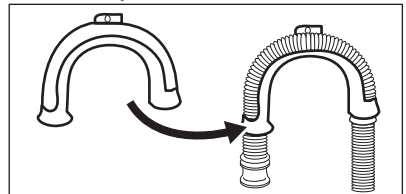

2. Valamu serval – kinnitage juhik veekraanile või seinale.

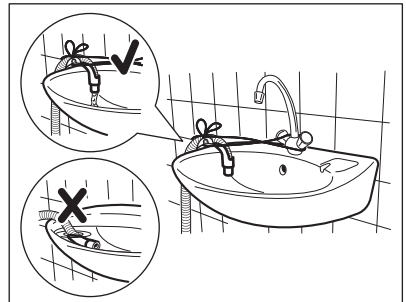

i Veenduge, et plastikust juhik ei liigu, kui seadet tühjendatakse, ja et tühjendusvooliku otsa ei ole vette lükatud. Seadmesse võib tekkida musta vee tagasivool.

3. Kui tühjendusvooliku ots sarnaneb illustratsioonil kujutatuga (vt pilti), võite lükata selle otse püstiktorusse.

5.4 Veest tühjendamine

Tühjendusvoolik peab olema 600 kuni 1000 mm kõrgusel.

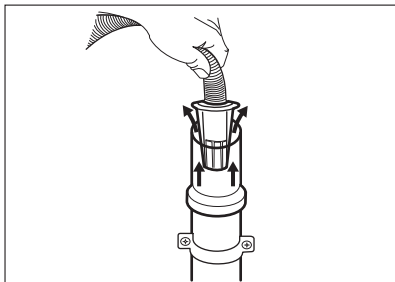

4. Ventilatsiooniavaga püstiktoru – sisestage tühjendusvoolik otse tühjendustorusse. Vt illustratsiooni.

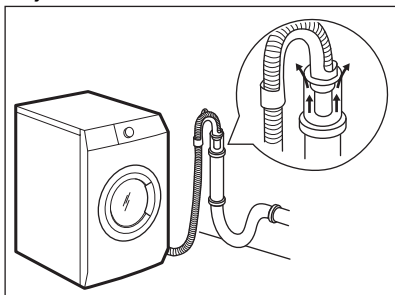

- i** Tühjendusvooliku ots peab alati olema ventileeritud, s.t et tühjendustoru sisediaameeter (min 38 mm - min. 1.5") peab olema tühjendusvooliku välisdiameetrist suurem.
5. Ilma plastikust voolikujuhikuta, valamu äravoolutorule – ühendage tühjendusvoolik valamu äravoolutoruga ja kinnitage see klambriga. Vt illustratsiooni.

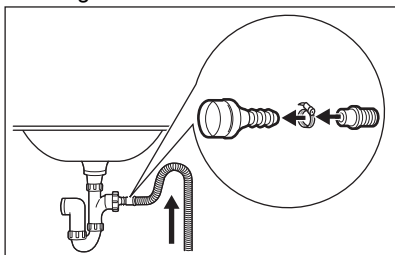

Veenduge, et tühjendusvoolik

moodustab silmuse, mis takistab osakeste liikumist seadmest valamusse.

6. Pange voolik otse sisseehitatud tühjendustorusse ruumi seinal ja kinnitage see klambriga.

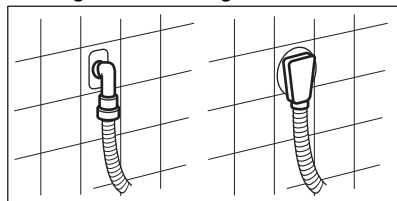

5.5 Elektriühendus

Kui paigaldustööd on lõpetatud, võite toitejuhtme seinakontakti ühendada.

Nõutavad elektrirandmed leiate andmesildilt ja jaotisest "Tehnilised andmed". Veenduge, et need vastavad teie toitevõrgu näitajatele.

Kontrollige, et teie kodune elektrivõrk suudab maksimumkoormusele vastu pidada; arvestage sinjuures ka teisi kasutatavaid seadmeid.

Ühendage seade maandatud pistikupesaga.

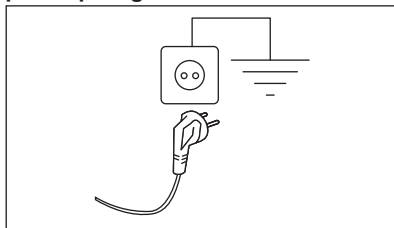

Pärast seadme paigaldamist tuleb tagada hõlbus juurdepääs toitekaablile.

Seadmega seotud elektritööde läbiviimiseks pöörduge meie volitatud klienditeeninduse poole.

Tootja ei vastuta ühegi kahjustuse või vigastuse eest, mis on tingitud eelnimetatud ohutusmeetmete eiramisest.

6. TARVIKUD

6.1 Saadaval aadressil www.aeg.com/shop või volitatud edasimüüja kaudu

Lugege tähelepanelikult tarvikuga kaasasolevaid juhiseid.



Seadme turvastandardid on tagatud ainult siis, kui kasutatakse õigeid tarvikuid, mille on heaks kiitnud AEG. Teistsuguste osade kasutamisel mingeid nõudeid ei rahuldata.

6.2 Kinnitusplaadikomplekt

Kui paigaldate seadme soklile, mis pole AEG'i poolt tarnitud, kinnitage see kinnitusplaatide abil.

Lugege tähelepanelikult tarvikuga kaasasolevaid juhiseid.

7. JUHTPANEEL

7.1 Juhtpaneeli ülevaade

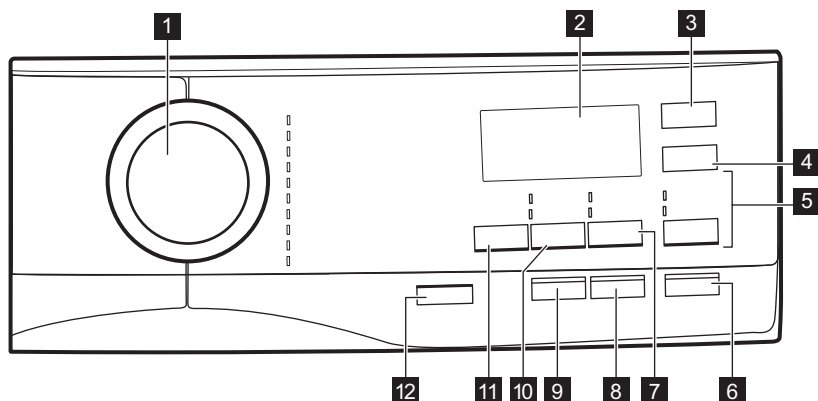

- 1** Programmi valikunupp
- 2** Ekraan
- 3** Viitkäivitus puutenupp
- 4** Ajasääst puutenupp
- 5** Loputamine puutenupp
 - Lisaloputus valik
 - Pesutsükli vahelejätmise – Ainult loputamine
- 6** Start/paus puutenupp
- 7** Plekieemaldus/eelpesu puutenupp



- Plekieemaldus valik
- Eelpesu valik
- 8** Allergiavastase valiku puutenupp (Allergiavastane)
- 9** Lisapehmus puutenupp
- 10** Tsentrifugimine puutenupp
 - Tsükli vahelejätmise - Tühjendamine
 - Tsükli vahelejätmise - Tsentrifugimine
- 11** Temp. puutenupp

12 Sisse/välja puutenupp ⓘ

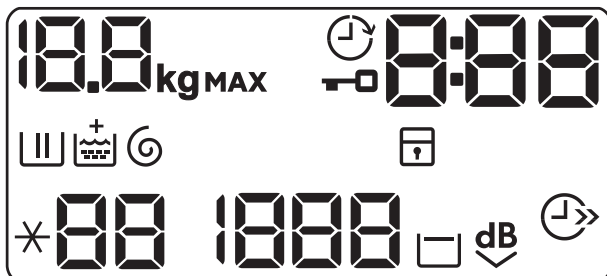
7.2 Ekraan



	Maksimaalse pesukoguse indikaator. Ikoon kg vilgub programmi arvestusliku aja kuvamisel (vt jaotist "Pesukoguse tuvastamine PROSENSE'iga").
	Viitkäivituse indikaator.
	Lukustatud ukse indikaator.
	Digitaalne indikaator võib näidata: <ul style="list-style-type: none"> • Programmi kestust (nt 2:40). • Viivitusajaga (nt 30' või 2h). • Tsükli lõppu (□). • Häirekoodi (nt E20).
	Pesutsükli indikaator: vilgub eelpesu ja pesutsükli ajal.
	Loputustsükli indikaator: vilgub loputustsükli ajal.
	Indikaator + kuvatakse, kui funktsioon Lisapehmus on aktiveeritud.
	Tsentrifuugimis- ja tühjendusfaasi indikaator. See vilgub tsentrifuugimis- ja tühjendusfaasi ajal.
	Lapseluku indikaator.
	Ajasäästu indikaator.
	Temperatuuri indikaator. Indikaator *-- kuvatakse, kui külma vee säte on seatud.
	Tsentrifuugimiskiiruse indikaator.

	Loputuse seiskamise indikaator.
	Eriti vaikse programmi indikaator.

8. VALIKUKETAS JA NUPUD

8.1 Sisse/välja

Selle nupu vajutamine mõne sekundi jooksul võimaldab seadme sisse või välja lülitada. Seadme sisse- või väljalülitamisel kõlavad kaks erinevat heli.

Kuna ooterežiimi funktsioon lülitab seadme mõnel juhul automaatselt energia kokkuhoidmise nimel välja, tuleb see teil uuesti sisse lülitada.

Täpsemat teavet leiате peatükis Igapäevane kasutamine olevast jaotisest Ooterežiim.

8.2 Sissejuhatus





Valikuid/funktsioone ei saa kõigi pesuprogrammidega valida. Kontrollige valikute/funktsioonide ja programmide omavahelist sobivust jaotisest "Programmitabel". Valikud/funktsioonid võivad ka teineteist välistada; sel juhul ei lase seade omavahel mittesobivaid valikuid/funktsioone valida. Jälgige, et ekraan ja puutenupud oleksid alati puhtad ja kuivad.

8.3 Temp.

Pesuprogrammi valimisel soovib seade automaatselt vaiketemperatuuri.

Puudutage järjest seda nuppu, kuni ekraanile ilmub soovitud temperatuuri näit.

Kui ekraanil kuvatakse indikaatorid  ja , ei kuumuta seade vett.

8.4 Tsentrifuugimine

Programmi valimisel valib seade automaatselt maksimaalse pöörlemiskiiruse.

Puudutage järjest seda nuppu, et:

- **Vähendada pöörlemiskiirust.**



Ekraanil kuvatakse ainult programmi puhul saadaolevad pöörlemiskiirused.

- **Loputusvee hoidmise sisselülitamiseks.**

Lõpuntsentrifuugimist ei teostata. Viimane loputusvesi jäetakse trumlisse, et riided ei kortsuks. Pesuprogrammi lõpus jääb vesi trumlisse.

Ekraanil kuvatakse indikaator . Uks jääb lukustatuks ja trummel pöörleb regulaarselt, et vältida riiete kortsumist. Ukse avamiseks tuleb vesi seadmest välja lasta. Puudutades nuppu Start/paus, teostab seade tsentrifuugimistsükli ja laseb vee välja.



Umbes 18 tunni pärast tühjeneb seade automaatselt veest.



- **Eriti vaikse valiku sisselülitamiseks.**

Vahepealne ja lõpuntsentrifuugimine teostatakse õrnemalt ja programm löpeb trumlisse jäetava veega. Nii vähendatakse esemete kortsumist.

Ekraanil kuvatakse indikaator . Uks jääb lukustatuks. Trummel pöörleb regulaarselt, et vähendada kortsumist. Ukse avamiseks tuleb vesi seadmest välja lasta.

Kuna tegemist on väga vaikse programmiga, sobib see kasutamiseks öösel, mil saab kasutada ka odavamalt elektrit. Mõne

programmi puhul kasutatakse loputamisel rohkem vett. Puudutades nuppu Start/paus, teostab seade ainsa tühjendustsükli.

-  Umbes 18 tunni pärast tühjeneb seade automaatselt veest.
- **Aktiveerige äravoolusüsteem (Pesu-, loputus- ja tsentrifuugimistsükli vahelejätmine)**. Tühjendamine. Seade teostab valitud programmi ainsa tühjendustsükli. Ekraanil kuvatakse indikaator -- (kül), indikaator --- (ilma tsentrifuugimiseta) ja indikaator .
- **Aktiveerige spin-only variant (Pesemis- ja loputuseta vahelejätmine)**. Tsentrifugimine.

-  Enne selle valiku tegemist valige riiete jaoks sobiv pesuprogramm. Seade teostab kõige sobivama tsentrifuugimistsükli vastavalt teie rietele (nt tehiskiust esemete puhul valige Sünteetika pesuprogramm ja seejärel valik Tsentrifugimine).

Seade teostab ainult valitud programmi tühjendustsükli.

Ekraanil kuvatakse indikaator -- (kül), tsükli indikaator  ja pöörlemiskiirus.

8.5 Plekieemaldus/eelpesu





Vajutage järjest seda nuppu, et aktiveerida üks kahest valikust.

Ekraanile ilmub vastav indikaator.

- **Plekieemaldus**  Valige see funktsioon, et lisada programmile plekieemaldustsükkel, kui soovite töödelda väga määratud ja plekilisi riideid plekieemaldiga.

Kallake plekieemaldi lahtrisse . Plekieemaldi lisatakse pesuprogrammi käigus sobivas faasis.

-  See funktsioon ei ole saadaval, kui temperatuur on madalam kui 40 °C.
- **Eelpesu**  Kasutage seda funktsiooni pesuprogrammide 30 °C eelpesutsükli lisamiseks. See valik sobib tugevasti määratud pesu, eeskätt liivaste, tolmuste, mudaste jms riiete puhul.

-  See valik võib pikendada programmi kestust.

8.6 Lisapehmus

Pesupehmendi toime parimaks ärakasutamiseks ja pehmema pesu saamiseks kasutage valikut Lisapehmus.

-  See funktsioon pikendab veidi programmi kestust.

8.7 Viitkävitus

Selle valikuga saate programmi alguse endale sobivamale ajale edasi lükata.

Puudutage järjest nuppu, et valida vajalik viivitusaeg. Aeg suureneb 30-minutiliste sammudega kuni 90 minutini ja alates 2 tunnist kuni 20 tunnini.

Pärast nupu Start/paus puudutamist kuvatakse ekraanil indikaator  ja valitud viivitusaeg ning seade alustab pöördloendust.

8.8 Loputamine

Selle nupuga võite valida ühe järgmistest funktsioonidest:

- **Lisaloputus**  Selle funktsiooni puhul lisatakse valitud pesuprogrammidele mõned loputustsüklid. Kasutage seda programmi, kui kellelgi lähikondlastest on pesuainete suhtes allergia või kui asute pehme veega piirkonnas.

 See funktsioon pikendab veidi programmi kestust.

- Pesutsükli vahelejätmise – Ainult loputamine  Seade läbib ainult valitud programmi loputus-, tsentrifuugimis- ja tühjendustsükli.

Süttib vastava puutenupu kohal asuv indikaator.

8.9 Ajasääst



Selle valiku abil saate pesuprogrammi kestust vähendada.

- Tavalise või kerge määrdumisastmega pesu puhul on soovitatav programmi pikkust lühendada. Programmi lühendamiseks puudutage nuppu **üks kord**.
- Kui pesukogus on väiksem, puudutage kiirprogrammi valimiseks nuppu **kaks korda**.

Ekraanil kuvatakse indikaator .

8.10 Allergiavastane

Valige see funktsioon valge Puuvillane pesu programmiga. Pärast valiku

tegemist ei saa temperatuuri ega tsükli pikkust enam muuta. Valik Ajasääst  ja Eriti vaikne  ei ole saadaval.

Süttib vastava puutenupu kohal asuv indikaator.

Tänu mõne minuti jooksul kasutatavale üle 60°C temperatuurile saab selle valiku abil eemaldada pesult mikroorganismid. Nii kõrvaldate bakterid, pisikud, mikroorganismid ja muud osakesed. Täiendava auru ja selle juurde kuuluva loputustsükliga eemaldatakse tõhusalt pesuainejäägid ja õietolm või muud allergiat tekitavad osakesed, tehes sellest sobiva valiku õrna ja tundliku nahaga inimestele.



8.11 Start/paus











Seadme käivitamiseks, peatamiseks või käimasoleva programmi katkestamiseks puudutage nuppu Start/paus .

9. PROGRAMMID

9.1 Programmitabel

Pesuprogrammid











Programm	Programmi kirjeldus
Pesuprogrammid	
Eco 40-60	Valge puuvillane ja värvikindel puuvillane. Tavaliselt määratud esemed. Energiatarve väheneb ja pesuprogrammi aeg pikeneb, tagades sel viisil head pesutulemused.
 Puuvillane	Valge puuvillane ja värviline puuvillane. Tavalise, tugeva või kerge määrdumisega esemed.
 Sünteetika	Tehiskiust või segakiust esemed. Tavaliselt määratud esemed.
 Õrn pesu	Õrnad kangad nagu akrüül, viskoos, polüester ja muud õrnpesu eeldavad segakangad. Tavaliselt või kergelt määratud esemed.

Programm	Programmi kirjeldus
Vill/siid 	Masinpestav villane, käsitsipestav villane ja õrnad kangad, millel on "käsitsipestava" eseme sümbol¹⁾
 20 min. - 3 kg	Puuvillased ja tehiskiust esemed , mis on kergelt määrdunud või kantud vaid üks kord.
 Kerge triikida	Õrna pesu vajavad tehiskiust esemed. Tavaline ja kerge määrdumine. ²⁾
 Sulejope	Spetsiaalne programm ühele sulejopele, tehiskiust tekile, voodikattele, tepitud tekile jne.
 Pealistrõivad	<p> Ärge kasutage pesupehmentit ning vaadake, ega pesuainelahtris pole pesupehmentijääke.</p> <p>Välisriiete, tehniliste, spordiriiete ning veekindlate, õhku läbilaskvate ja eemaldatava fliis- või sivevoodriga tuulejakide kuivatamiseks. Soovitatav pesukogus on 1,5 kg. Programmi võib kasutada ka materjali vetthülgavate omaduste taastamiseks riiete puhul, millel on spetsiaalne vett tõrjuv pealiskiht. Vetthülgavate omaduste taastamistsükli läbiviimiseks toimige järgmiselt.</p> <ul style="list-style-type: none"> • Kallake pesuaine lahtrisse . • Kallake spetsiaalne vetthülgava kihi taastamisvahend pesupehmenti lahtrisse . • Vähendage pesukogust tasemeni 1 kg. <p> Vetthülgavate omaduste parandamiseks kuivatage riideid trummelkuivatis, valides Pealistrõivad kuivatusprogrammi (kui see on olemas ja kui rõivaeseme hooldussilt lubab eset trummelkuivatada).</p>
 Teksad	Teksariietele ja venivatele esemetele. Tavaline määrdumisaaste. See programm teostab teksariietele sobiva õrna loputustsükli, mis vähendab tuhustumist ja väldib pesupulbrijääkide sattumist riidekiudude vahele.

¹⁾ Õrna pesu tagamiseks pöörleb trummel selle tsükli ajal aeglaselt. Võib tunda, et trummel ei pöörlegi või ei pöörle õigesti.

²⁾ Kortsumise vältimiseks reguleerib see tsükkel veetemperatuuri ja teostab õrna pesu- ja tsentrifuugimistsükli. Seade lisab mõned loputused.

Programmi temperatuur, maksimaalne pöörlemiskiirus ja maksimumkogus

Programm	Vaiketemperatuur Temperatuurivahemik	Aluseks võetud pöörlemiskiirus Pöörlemiskiiruse vahemik	Maksimumkogus
Pesuprogrammid			
Eco 40-60	40 °C ¹⁾	1200 p/min 1200 p/min – 400 p/min	6 kg
 Puuvillane	40 °C 95 °C – külm	1200 p/min 1200 p/min – 400 p/min	6 kg
 Sünteetika	40 °C 60 °C – külm	1200 p/min 1200 p/min – 400 p/min	3 kg
 Õrn pesu	30 °C 40 °C – külm	1200 p/min 1200 p/min – 400 p/min	1 kg
Vill/siid   	40 °C 40 °C – külm	1200 p/min 1200 p/min – 400 p/min	1 kg
 20 min. - 3 kg	30 °C 40 °C – 30 °C	1200 p/min 1200 p/min – 400 p/min	3 kg
 Kerge triikida	40 °C 60 °C – külm	800 p/min 800 p/min – 400 p/min	3 kg
 Sulejope	40 °C 60 °C – külm	800 p/min 800 p/min – 400 p/min	2 kg
 Pealisrõivad	30 °C 40 °C – külm	1200 p/min 1200 p/min – 400 p/min	1,5 kg ²⁾ 1 kg ³⁾
 Teksad	30 °C 40 °C – külm	800 p/min 1200 p/min – 400 p/min	1,5 kg

1) Vastavalt Komisjoni määrusele EL 2019/2023 on see 40 °C programm suuteline pesema tavaliselt määratud puuvillast pesu, mis on tähistatud pestavaks 40 °C või 60 °C juures, korraga sama tsükliga.

























Pesu saavutatud temperatuuri, programmi kestuse ja muude andmete kohta leiate lisateavet peatükist "Tarbimisväärtused".

Energiatarbimise seisukohast on kõige energiatõhusamad üldiselt need programmid, mis kasutavad madalamaid temperatuure ja on pikema kestusega.

2) Pesuprogramm.

3) Pesuprogramm ja veekindlust lisav tsükkel.

Programmi funktsioonide ühilduvus



	 Eco 40-60	 Puuvillane	 Süntheetika	 Õrn pesu	 Vill/siid	 20 min. - 3 kg	 Kerge triikida	 Sulejope	 Pealiskõivad	 Teksad
Tsentrifugimine 	■	■	■	■	■	■	■	■	■	■
Loputusvee hoidmine 	■	■	■	■	■		■		■	■
Eriti vaikne  dB	■	■	■	■						■
Tühjendamine 	■	■	■	■	■	■	■	■	■	■
Tsentrifugimine ¹⁾ 	■	■	■	■	■	■	■	■	■	■
Plekieemaldus ²⁾ 	■	■	■				■			■
Eelpesu 	■	■	■				■			
Lisaloputus 	■	■	■	■			■		■	■
Ainult loputamine 	■	■	■	■	■	■	■	■	■	■
Allergiavastane 		■								
Ajasääst ³⁾ 	■	■	■	■			■			
Viitkäivitus 	■	■	■	■	■	■	■	■	■	■
Lisapehmus	■	■	■	■			■			■

¹⁾ Enne selle valiku tegemist valige riide jaoks sobiv pesuprogramm. Seade teostab kõige sobivama tsentrifugimistsükli vastavalt teie riidele (nt tehiskiust esemete puhul valige Süntheetika pesuprogramm ja seejärel valik Tsentrifugimine).

²⁾ See funktsioon ei ole saadaval, kui temperatuur on madalam kui 40 °C.

³⁾ Kui valite lühima kestuse, on soovitatav pesukogust vähendada. Masina võib ka täiesti täis panna, kuid sel juhul ei pruugi pesutulemused kõige paremad olla.

Sobiv pesuaine pesuprogrammidele

Programm	Universaalne pesupulber ¹⁾	Vedel pesuaine	Vedel pesuaine värvilistele	Õrnad villased	Eriline
Eco 40-60	▲	▲	▲	--	--
Puuvillane	▲	▲	▲	--	--
Süntetika	▲	▲	▲	--	--
Õrn pesu	--	--	--	▲	▲
 Vill/siid	--	--	--	▲	▲
20 min. - 3 kg	--	▲	▲	--	--
 Kerge triikida	▲	▲	▲	--	--
 Sulejope	--	--	--	▲	▲
Pealisrõivad	--	--	--	▲	▲
Teksad	--	--	▲	▲	▲

¹⁾ Temperatuuril üle 60 °C on soovitatav kasutada pesupulbrit.

▲ = soovitatav

-- = mittesoovitav

9.2 Woolmark Wool Care - Sinine



Selle pesumasina villapesuprogramm on saanud The Woolmark Company heakskiidu, millega lubatakse pesta villaseid "käsipesu" tähistega tooteid tingimusel, et esemeid pestakse vastavalt hooldussildil olevatele juhistele, järgides pesumasina tootja soovitusi. M1459 Woolmarki sümbol on sertifitseerimistähis paljudes riikides.

10. SEADED

10.1 Sissejuhatus



Klahvikombinatsioone vajutades **ärge suruge** sõrmi allapoole: Nuppude all olevad sensorid on tundlikud ja selline surve võib häirida tehud valikuid.

10.2 Lapselukk

Selle valikuga saate takistada lastel juhtpaneeliga mängimist.

- Selle valiku **aktiveerimiseks/deaktiveerimiseks** puudutage samal



ajal nuppu  ja , kuni indikaator  **süttib/kustub**. Selle funktsiooni saate aktiveerida:

- Pärast nupu Start/paus puudutamist: kõik nupud ja programminupp lülitatakse välja (välja arvatud nupp Sisse/välja).
 - Enne nupu Start/paus puudutamist: seadet ei saa sisse lülitada.
- Pärast väljalülitamist hoiab seade selle valiku sees.

10.3 Helisignaaliid

Selle seadme juurde kuuluvad erinevad helisignaaliid, mis hakkavad tööle:

- Seadme sisselülitamisel (spetsiaalne lühike heli).
- Seadme väljalülitamisel (spetsiaalne lühike heli).
- Nuppude puudutamisel (klõpsu-heli).
- Vale valiku tegemisel (3 lühikest heli).
- Programmi lõppemisel (2 minuti jooksul kõlavad heliid).



- Seadme rikke puhul (umbes 5 minuti jooksul kõlavad lühikesed heliid). Programmi lõppemisel kõlavate helisignaaliid **deaktiveerimiseks/ aktiveerimiseks** puudutage 6 sekundi jooksul samaaegselt nuppu   ja nuppu Allergiavastane.



Helisignaaliid väljalülitamisel töötavad need ikka, kui seadmel on rike.

10.4 Püsiv lisaloputus

Selle valikuga jääb uue programmi valimisel lisaloputus alati valituks.

- Selle valiku **aktiveerimiseks/ deaktiveerimiseks** puudutage samaaegselt nuppu   ja nuppu , kuni nupu Lisaloputus indikaator **süttib/kustub**.

11. ENNE ESMAKORDSET KASUTAMIST

1. Veenduge, et elektrivarustus oleks kättesaadav ja veekraan lahti.
2. Kallake 2 liitrit vett pesuainesahkli põhipesu lahtrisse tähisega 2.

See toiming lülitab sisse tühjendussüsteemi.

3. Kallake väike kogus pesuainet lahtrisse tähisega 2.

4. Valige ja käivitage kõrgeima temperatuuriga programm puuvillasele ilma trumliks oleva pesuta.

See eemaldab kõikvõimaliku mustuse trumlist ja paagist.

12. IGAPÄEVANE KASUTAMINE



HOIATUS!

Vt ohutust käsitlevaid peatükke.

12.1 Seadme sisselülitamine

1. Ühendage toitepistik pistikupesassa.
2. Keerake veekraan lahti.
3. Seadme sisselülitamiseks vajutage paar sekundit nuppu Sisse/välja.

Kõlab lühike meloodia (kui see valik on sees). Seade pakub automaatselt vaikeprogrammi. Vastav indikaator põleb.

Ekraanil kuvatakse maksimumkogus, vaiketemperatuur, vaike-pöörlemiskiirus ning programmi moodustavate tsükliite indikaatorid ja tsükliite kestused.

12.2 Pesu panemine masinasse

1. Avage seadme uks.
2. Raputage esemeid enne seadmesse asetamist.
3. Asetage pesuesemed ükshaaval trumliksse.

Jälgige, et te ei paneks liiga palju pesu trumliksse.

4. Sulgege uks korralikult.

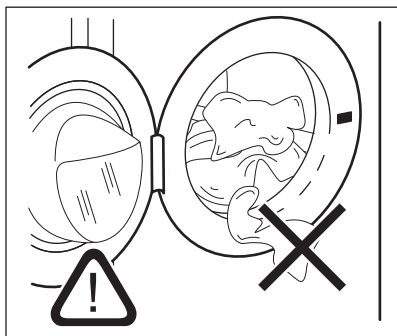
**ETTEVAATUST!**

Veenduge, et pesu ei jääks ukse ja tihendi vahele. Vastasel juhul tekib vee lekkimise ja pesu kahjustamise oht.

**ETTEVAATUST!**

Väga õliste või rasvaste riiete pesemine pesumasinas võib kahjustada seadme kummist osi.

12.3 Pesuaine ja lisandite kasutamine

1. Mõõtke välja vajalik kogus pesuainet ja kanga pehmemdajat.
2. Pange pesuaine ja kangapehmemdaja sektsioonidesse.
3. Sulgege pesuaine sahtel ettevaatlikult.

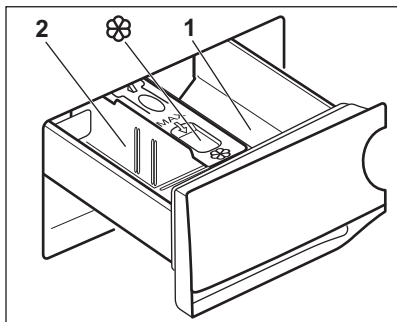
**ETTEVAATUST!**

Kasutage ainult pesumasina jaoks mõeldud pesuainet.



Järgige alati pesuaine valmistajate pakenditel olevaid juhiseid.

- | | |
|---|---|
| 1 | Pesuainelahter eelpesu- või leotusprogrammi jaoks (kui need on saadaval). Lisage pesuainet eelpesule ja leotamisele enne programmi käivitamist. |
| 2 | Pesuainelahter pesufaasi jaoks. Vedelat pesuainet kasutades lisage see vahetult enne programmi käivitamist. |
|  | Lahter vedelate lisandite (pesu- pehmemdaja, tärpeldusvahendi) jaoks. Lisage toode lahtrisse enne programmi käivitamist. |

Vajadusel eemaldage pesutsükli lõppemisel pesuainelahterist sinna kogunenud pesuainejäägid.

12.4 Pesuainejaoturi asendi muutmine

1. Tõmmake pesuainejaotur välja. Pesuainejaoturi lahter **A** on mõeldud pesupulbri jaoks (tehasesead).

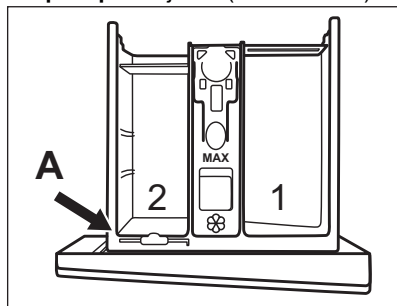

2. Kui soovite kasutada vedelat pesuainet/lisandit või pleegitusainet: Eemaldage pesuainejaotur asendist **A** ja sisestage asendisse **B**.

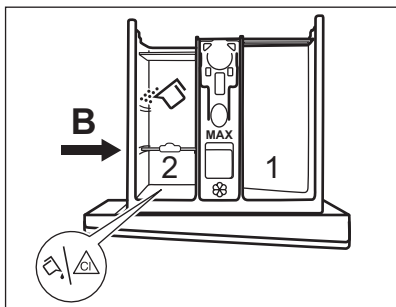

Pesuainejaoturi asend **B** on pesupulbri jaoks tagumises lahttris ja vedela pesuaine/lisaine või pleegitusvahendi jaoks eesmises lahttris.

3. **Ainult vedela pesuaine kasutamiseks:** Lükake pesuainejaotur asendisse **C**.

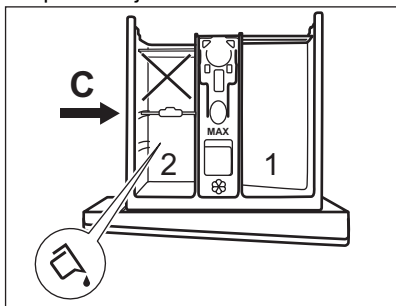

- Ärge kasutage želatiinitaolist või paksu vedelat pesuainet.
- Ärge ületage vedela pesuaine maksimaalset annust.
- Ärge valige eelpesutsüklit.
- Ärge valige viitkävitusse funktsiooni.

4. Mõõtke välja pesuaine ja kangapehmemendi kogused ning sulgege pesuainejaotur hoolikalt.

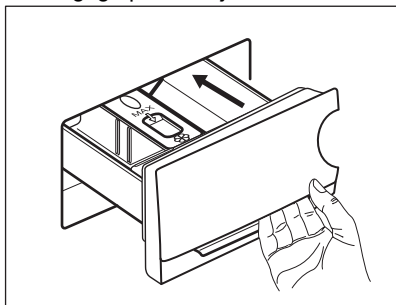

Jälgige, et pesuainejaotur oleks õigesti paigutatud ega põhjustaks sahtli sulgemisel mingeid tõkestusi.

12.5 Programmi valimine

1. Keerake programminupp soovitud pesuprogrammi kohale. Süttib valitud programmi indikaator.
Nupu Start/paus indikaator vilgub. Ekraanil kuvatakse programmi maksimumkogus, vaiketemperatuur, vaike-pöörlemiskiirus ning programmi tsüklite indikaatorid (kui need on saadaval) ja programmi hinnanguline kestus.
2. Temperatuuri ja/või pöörlemiskiiruse muutmiseks puudutage vastavaid nuppe.
3. Soovi korral valige üks või rohkem valikut vastavaid nuppe puudutades. Ekraanil süttivad vastavad indikaatorid ja esitatud info muutub tsüklite edenedes.



Kui valik **pole võimalik**, siis ükski indikaator ei sütti ja kõlab helisignaal.

12.6 Programmi käivitamine

Programmi käivitamiseks puudutage nuppu Start/paus .

Indikaator lõpetab vilkumise ja jääb põlema.

Ekraanil hakkab vilkuma käimasoleva faasi indikaator.

Programm käivitub, uks on lukustatud.

Ekraanil kuvatakse indikaator .



Enne vee sissevõtmist võib lühiajaliselt töötada tühjendusump.

12.7 Programmi käivitamine viitkävitussega

1. Puudutage järjest nuppu Viitkävitus, kuni ekraanile ilmub soovitud viivitusae. Süttib indikaator .
2. Puudutage nuppu Start/paus. Seade alustab viitkävitusse pöördloendust. Kui pöördloendus on lõppenud, käivitub programm.

- i** PROSENSE kohandamine algab pärast pöördloenduse lõppemist.

Viitkäivituse tühistamine pärast pöördloenduse algust

Viitkäivituse tühistamine:

1. Seadme töö peatamiseks puudutage nuppu Start/paus. Vastav indikaator vilgub.
2. Puudutage järjest nuppu Viitkäivitus, kuni ekraanil kuvatakse .
3. Pesuprogrammi koheseks käivitamiseks puudutage uuesti nuppu Start/paus.



Viitkäivituse muutmine pärast pöördloenduse algust

Viitkäivituse muutmine:

1. Seadme töö peatamiseks puudutage nuppu Start/paus. Vastav indikaator vilgub.
2. Puudutage järjest nuppu Viitkäivitus, kuni ekraanile ilmub soovitud viivitusae.
3. Uue pöördloenduse käivitamiseks puudutage uuesti nuppu Start/paus.

12.8 Pesumasina pesukoguse tuvastaja ProSense

Pärast Start/paus  puudutamist:

1. Pesumasina funktsioon ProSense käivitab pesukoguse tuvastamise, et arvutada programmi tegelik kestus. Indikaator **kg** ja ajapunktid  vilguvad.
2. Umbes 15 minuti pärast kuvatakse ekraanil uus programmi kestus: indikaator **kg** kustub ja ajapunktide  lõpetab vilkumise. Seade reguleerib programmi kestust automaatselt vastavalt pesu kogusele, et saavutada parimad pesutulemused lühima võimaliku ajaga. Programmi kestus võib pikeneda või lüheneda.

- i** Pesukoguse tuvastamine funktsiooniga ProSense toimub üksnes täielike pesuprogrammide (mis ei jäta vahele ühtki tsüklit) puhul.

12.9 Programmi tsüklite indikaatorid

Kui programm on käivitatud, hakkab käimasoleva tsükli indikaator vilkuma; teiste tsüklite indikaatorid põlevad püsivalt.

Nt käimas on pesutsükel või

eelpesutsükel: .

Tsükli lõppedes lõpetab vastav indikaator vilkumise ja jääb püsivalt põlema. Järgmise tsükli indikaator hakkab vilkuma.

Nt käimas on loputussükel: .

12.10 Programmi katkestamine ja seadete muutmine

Programmi töö ajal saate muuta vaid mõnda funktsiooni:

1. Puudutage nuppu Start/paus . Vastav indikaator vilgub.
2. Muutke valikuid. Ekraanil olev info muutub vastavalt.
3. Puudutage uuesti nuppu Start/paus . Pesuprogramm jätkab tööd.

12.11 Töötava programmi tühistamine

1. Vajutage nuppu Sisse/välja , et tühistada programm ning seade välja lülitada.
 2. Seadme sisselülitamiseks vajutage uuesti nuppu Sisse/välja .
- Nüüd võite valida uue pesuprogrammi.

i Kui SensiCare-tsüklil on juba läbi viidud ja seade on alustanud vee sissevõtmist, käivitub uus programm **ilma SensiCare-tsükli kordamata**. Raiskamise ärahoidmiseks jääb vesi koos pesuainega masinasse.

12.12 Ukse avamine – esemete lisamine

Programmi või viitkäivituse töösoleku ajal on seadme uks lukustatud.

i Kui trumlis oleva vee temperatuur ja tase on liiga kõrged ja trummel pöörleb, ei saa te ust avada.

1. Puudutage nuppu Start/paus . Oodake, kuni lukustatud ukse indikaator kustub.
2. Avage seadme uks. Vajadusel lisage või eemaldage esemeid.
3. Sulgege uks ja puudutage nuppu Start/paus .

Programmi või viitkäivituse tegevus jätkub.

4. Ukse saab avada siis, kui programm on lõppenud; teine võimalus on valida programm/valik tsentrifuugimine või tühjendus ja vajutada nuppu Start/paus .

12.13 Programmi lõpp

Kui programm on lõppenud, peatub seade automaatselt. Kõlavad helisignaalid (kui need on aktiveeritud).

Ekraanil jäävad kõigi tsükli indikaatorid püsivalt põlema ja aja-alal kuvatakse .

Nupu Start/paus indikaator kustub.

Uks avaneb ja indikaator  kustub.

1. Vajutage nuppu Sisse/välja , et seade välja lülitada.





Viis minutit pärast programmi lõppu lülitab energiasäästu funktsioon seadme automaatselt välja.

i Seadet uuesti käivitades näete ekraanil viimati valitud programmi lõppu. Keerake programminuppu uue tsükli valimiseks.



2. Eemaldage seadmest pesu.
3. Veenduge, et trummel on tühi.
4. Hallituse ja ebameeldiva lõhna vältimiseks hoidke seadme uks ja pesuainesahtel kergelt paakil.
5. Sulgege veekraan.



12.14 Vee väljalaskmine pärast tsükli lõppu

Kui olete valinud programmi või valiku, mille lõpus jääb viimane loputusvesi paaki, programm on lõppenud, kuid:

- Ekraanil kuvatakse indikaator , valiku indikaator  või  ja lukustatud ukse indikaator . Käimasoleva tsükli indikaator  vilgub.
- Trummel pöörleb regulaarsete vahedega, et takistada pesu kortsumist.
- Uks jääb lukustatuks.
- Ukse avamiseks tuleb vesi seadmest välja lasta:

1. Vajadusel puudutage nuppu Tsentrifugimine , et vähendada seadme poolt soovitatud pöörlemiskiirust.
2. Puudutage nuppu Start/paus :

- Kui olete valinud , tühjeneb seade veest ja teostab tsentrifuugimise.
- Kui olete valinud , siis seade üksnes tühjeneb veest.

Valiku indikaator  või  kustub, kuid indikaator  vilgub ja kustub seejärel.

3. Kui programm on lõppenud ja uksealuse indikaator  kustub, saate ukse avada.
4. Seadme väljalülitamiseks vajutage paar sekundit nuppu Sisse/välja .

i Umbes 18 tunni pärast tühjeneb seade igal juhul automaatselt veest.

12.15 Ooterežiimi funktsioon

Ooterežiimi funktsioon lülitab seadme automaatselt välja, et katkestada energiatarbimine, kui:

- Seadet ei kasutata 5 minuti jooksul enne nupu Start/paus puudutamist. Seadme uuesti sisselülitamiseks vajutage nuppu Sisse/välja .
- Pärast 5 minuti möödumist pesuprogrammi lõpust. Seadme uuesti sisselülitamiseks vajutage nuppu Sisse/välja .

Ekraanil kuvatakse viimati valitud pesuprogrammi aeg. Keerake programminuppu uue tsükli valimiseks.

- i** Kui olete valinud programmi või valiku, mille lõppedes jääb vesi trumlisse, siis ooterežiimi funktsioon seadet **välja ei lülita**, et teil oleks meeles vesi seadmest välja lasta.

13. VIHJEID JA NÄPUNÄITEID



HOIATUS!

Vt ohutust käsitlevaid peatükke.

13.1 Pesu kogus

- Jaotage pesu järgmiselt: valge, värviline, sünteetiline, õrn pesu ja villane pesu.
- Järgige pesemisjuhiseid, mis on riiete hooldussiltidel.
- Ärge peske korraga valgeid ja värvilisi esemeid.
- Mõned värvilised esemed võivad esmasel pesul oma värvi kaotada. Soovitame esimestel kordadel neid esemeid pesta eraldi.
- Keerake pahupidi mitmekihilised riided, villased ja trükimustrilised riided.
- Töödelge tugevamaid plekke.
- Peske tugevaid plekke spetsiaalse pesuainega.
- Olge kardinatega ettevaatlik. Eemaldage kardinatelt klambri või asetage need pesukotti või padjapüüri.
- Väike pesukogus võib tekitada probleeme masina tasakaaluga väänamisfaasis ja põhjustada vibreerimist. Sellisel juhul:
 - a. peatage programm ja avage seadme uks (vt "Ilgapäevane kasutamine");
 - b. jaotage pesu trumlis ümber nii, et esemed paigutuksid ühtlasemalt;
 - c. vajutage nuppu Start/paus. Tsentrifugimine jätkub.

- Nõopige kinni padjapüürid, sulgege lukud, haagid ja trukid. Siduge kinni vööd, rihmad, kingapaelad, nõõrid ja muud lahtised detailid.
- Ärge peske masinas palistusteta või õmblemata servadega rõivaid. Peske väikesi esemeid (tugikaartega rinnahoidjaid, vöösid, sukkpükse, kingapaelu, linte jne) pesukotis.

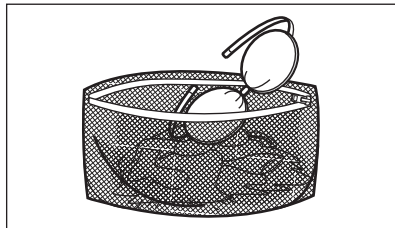

- Tühjendage taskud ja voltige riided lahti.

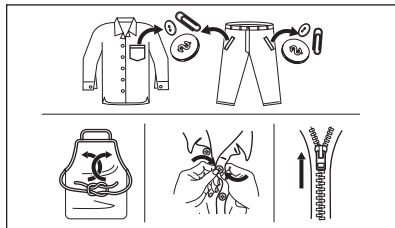

13.2 Raskestieemaldatavad plekid

Mõnele plekile ei piisa ainult veest ja pesuainest.

Soovitame neid plekke töödelda enne esemete masinasse panemist.

Saadaval on spetsiaalsed plekieemaldajad. Kasutage plekieemaldajat, mis vastab pleki tüübile ja kangale.

13.3 Pesuaine tüüp ja kogus

Lisaks headele pesutulemustele aitab õigesti valitud pesuaine ja õige kogus vältida ka keskkonna saastamist:

- Kasutage ainult pesumasinate jaoks valmistatud pesuaineid ja muid lisandeid. Kõigepealt järgige neid üldisi reegleid:
 - pesupulbrid kõigile kangatüüpidele, välja arvatud õrn pesu. Valge pesu puhul tuleks eelistada pleegitusainet sisaldavat pulbrit ja desinfitseerivaid,
 - vedelad pesuained, soovitatavalt madalal temperatuuril pestavate (60 °C maks.) kõigi kangatüüpide või spetsiaalselt villaste esemete jaoks.
- Pesuaine valik ja kogus sõltub: riiete tüübist (õrn pesu, villased, puuvillased vm), värvist, pesu kogusest, määrumisastmest, vee temperatuurist ja kareduse astmest.
- Järgige alati pesuaine või lisaainete valmistajate pakenditel olevaid juhiseid, ärge suurendage maksimaalset soovitatud pesuainekogust (**MAX**).
- Ärge segage erinevaid pesuaineid.
- Kasutage vähem pesuainet, kui:
 - pesete väikest kogust,
 - pesu on kergelt määrunud,
 - pesemise käigus tekib liiga palju vahtu.
- Pesuainetablettide või pesupähklite kasutamisel asetage need alati otse trumlisse, mitte pesuainejaoturisse.

Liiga väike kogus pesuainet võib põhjustada:

- ebarahuldavaid pesutulemusi,
- pesu võib muutuda hallikaks,
- pesu jääb rasvaseks,

- seadmes tekib hallitus.

Liiga suur kogus pesuainet võib põhjustada:

- liigset vahtu,
- halvemaid pesutulemusi,
- ebapiisavat loputamist,
- suuremat koormust keskkonnale.

13.4 Ökoloogilised näpunäited

Vee ja energia kokku hoidmiseks ja keskkonna säästmiseks soovime järgmist:

- Kui täidate pesumasina **maksimumkoguses pesuga, mis on iga programmi jaoks ette nähtud, aitab see vähendada vee- ja energiakulu.**
- Piisava eelneva töötuse puhul on plekid ja mõõdukas mustus eemaldatavad; pesu võib pesta ka madalamal temperatuuril.
- Õiges koguses pesuaine kasutamiseks vaadake pesuainetootja antud soovitusi ja tehke selgeks, milline on teie piirkonna vee karedus. Vt jaotist "Vee karedus".
- Valige **maksimaalne võimalik pöörlemiskiirus** valitud pesuprogrammi puhul **enne pesu kuivatamist trummelkuivatis**. Nii säästate kuivatamisel energiat!

13.5 Vee karedus

Kui vee karedus teie piirkonnas on kõrge või keskmine, soovime pesumasinas kasutada veepehmendajat. Madala veekaredusega piirkondades ei ole tarvis veepehmendajat kasutada.

Veekareduse teadasaamiseks võtke ühendust kohaliku vee-ettevõttega.

Kasutage õiges koguses veepehmendajat. Järgige toodete pakenditel olevaid juhiseid.

14. PUHASTUS JA HOOLDUS



HOIATUS!

Vt ohutust käsitlevaid peatükke.

14.1 Regulaarne puhastamine

Regulaarne puhastamine aitab teie seadme eluiga pikendada.

Pärast tsükli hoidke ust ja pesuainejaoturit kergelt avatuna, et tekitada õhuringlus ja eemaldada seadmes olev niiskus: nii väldite hallituse ja halva lõhna tekkimist.

Kui seadet ei kasutata pikema aja jooksul: sulgege veekraan ja eemaldage seade vooluvõrgust.

Regulaarse puhastamise näitlik kava:

Katlakivieemaldus	Kaks korda aastas
Hoolduspesu	Üks kord kuus
Uksetihendi puhastamine	Iga kahe kuu tagant
Trumli puhastamine	Iga kahe kuu tagant
Pesuainejaoturi puhastamine	Iga kahe kuu tagant
Sissevõtuvooliku ja klapi filtri puhastamine	Kaks korda aastas

Järgnevalt kirjeldatakse kõigi osade puhastamist.

14.2 Lahtiste objektide eemaldamine



Vaadake, et taskud oleksid tühjad ja kõik lahtised detailid oleks enne tsükli käivitamist kinnitatud. Vt jaotist "Pesukogus" peatükis "Nõuandeid ja näpunäiteid".

14.3 Välispinna puhastamine

Puhastage seadet ainult neutraalse pesuaine ja sooja veega. Kuivatage täielikult kõik pinnad.

Ärge kasutage küürimisšvamme ega kraapivat materjali.



ETTEVAATUST!

Ärge kasutage alkoholi, lahusteid ega keemilisi aineid.



ETTEVAATUST!

Ärge puhastage metallpindu kloori sisaldavate ainetega.

14.4 Katlakivi eemaldamine



Kui vee karedus teie piirkonnas on kõrge või keskmine, soovime pesumasinas kasutada veepehmedajat.

Kontrollige trumli regulaarselt, et avastada katlakivi olemasolu.

Tavalised pesuvahendid sisaldavad küll pehmedavaid aineid, kuid aeg-ajalt on siiski soovitatav läbi viia ilma pesuta pesutsükkel koos katlakivieemaldiga.



Järgige alati toodete valmistajate pakenditel olevaid juhiseid.

14.5 Hoolduspesu

Pidev madala temperatuuriga programmide kasutamine võib põhjustada pesupulbriääkide ja ebemete kogunemist ning bakterite tekkimist trumli või paagis. Tagajärjeks võib olla ebameeldiv lõhn ja hallitus.

Jääkide kõrvaldamiseks ja seadme sisemuse hügieeniliseks puhastamiseks teostage regulaarselt hoolduspesu (vähemalt kord kuus):

1. Eemaldage trumlist kõik esemed.
2. Valige puuvillase pesu programm kõrgeima temperatuuriga ning väikese koguse pesupulbriga.

14.6 Uksetihend

Seadmel on olemas **isepuhastuv tühjendussüsteem**, mille abil uhitakse riiete küljest tulnud ebemed seadmest veega välja. Kontrollige tihendit regulaarselt. Tsükli lõpus võite seadmest kätte saada mündid, nupud või muud väikesed esemed.

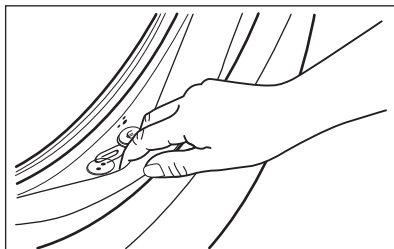

Puhastage seda vajadusel, kasutades ammoniaaki sisaldavat puhastuskreemi ja vältides pinna kriimustamist.

- i** Järgige alati toodete valmistajate pakenditel olevaid juhiseid.

14.7 Trumli puhastamine

Kontrollige regulaarselt trumlit, et vältida soovimatute setete kogunemist.

Trumliisse kogunev rooste võib tekkida riietel olevatelt metalldetailidelt või ka kraanivees sisalduvast rauast

Puhastage trumlit spetsiaalselt roostevabale terasele mõeldud tootega.

- i** Järgige alati toodete valmistajate pakenditel olevaid juhiseid. Ärge puhastage trumlist happeliste katlakivieemaldus- või rauda või kloori sisaldavate vahenditega või traatšvammiga.

Põhjalikuks puhastamiseks:

1. Puhastage trumlit spetsiaalselt roostevabale terasele mõeldud tootega.

- i** Järgige alati toodete valmistajate pakenditel olevaid juhiseid.

2. Käivitage puuvillase pesu lühike programm kõrge temperatuuri tühja trumliga ning väikese koguse pesupulbriga või, kui see on saadaval, käivitage programm Masina puhastus.

14.8 Pesuaine jaoturi puhastamine

Vältimaks kuivanud pesupulbri- või pesupehmenijääkide moodustumist ja/või hallituse tekkimist pesuainelahtris, viige aeg-ajalt järgmine puhastustoiming:

1. Avage sahtel. Vajutage riivi allapoole, nagu joonisel näidatud, ja tõmmake see välja.

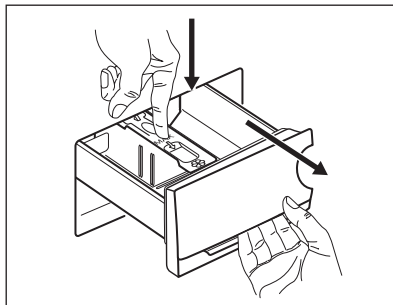

2. Puhastamise hõlbustamiseks eemaldage lisaainelahtri ülaosa. Eemaldage nii süvendi ülemisest kui ka alumisest osast kindlasti kõik pesuainejäägid. Süvendi puhastamiseks kasutage väikest harja.

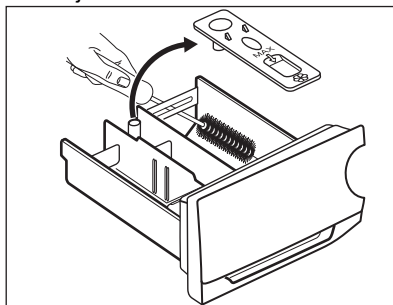

3. Loputage pesuainesahtrit voolava vee all, et eemaldada sinna kogunenud pesuainejäägid. Pärast puhastamist asetage kate oma kohale tagasi.

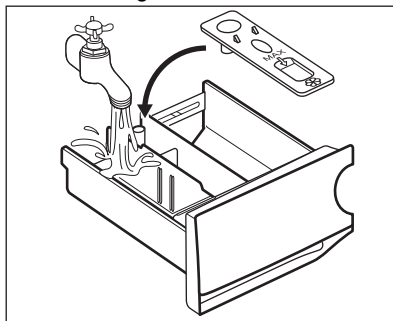

4. Lükake pesuainesahtel juhikutesse ja seejärel oma kohale. Käivitage loputusprogramm ilma pesuta trumlis.

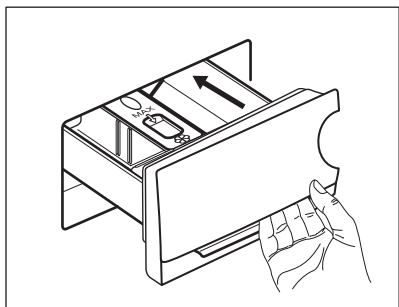

14.9 Tühjenduspumba puhastamine

Kontrollige regulaarselt tühjenduspumba filtrit ning veenduge selle puhtuses.

Puhastage tühjenduspumpa, kui:

- Seade ei tühjene veest.
- Trummel ei pöörle.
- Seade teeb imelikku müra tühjenduspumba tõkestase tõttu.
- Ekraanil kuvatakse veakood E20



HOIATUS!

- Ühendage toitepistik pistikupesast lahti;
- Ärge eemaldage filtrit, kui seade töötab.
- Ärge puhastage tühjenduspumpa, kui vesi seadmes on kuum. Oodake, kuni vesi jahtub.
- Korrake 3. sammu mitu korda, sulgedes ja avades ventiili, kuni vesi enam välja ei valgu.

Filtri eemaldamisel hoidke vee ärakuivatamiseks alati käepärast mõni lapp.

Pumba puhastamiseks:

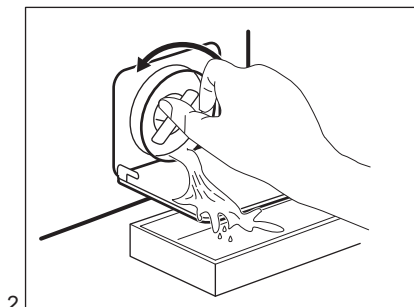
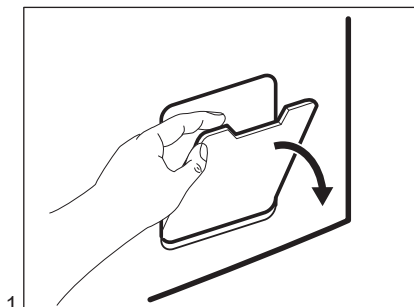

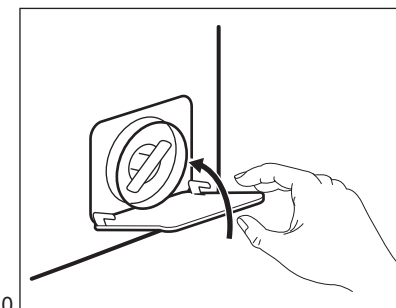
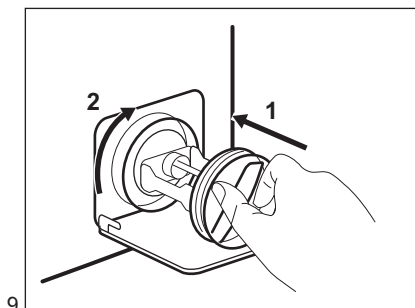
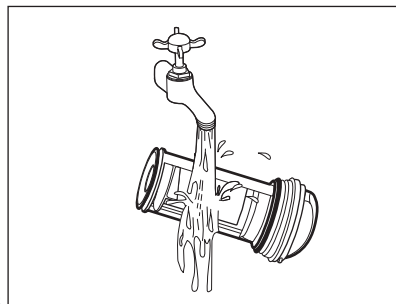
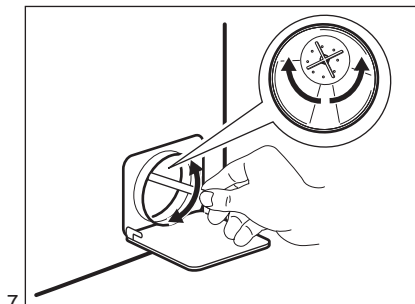
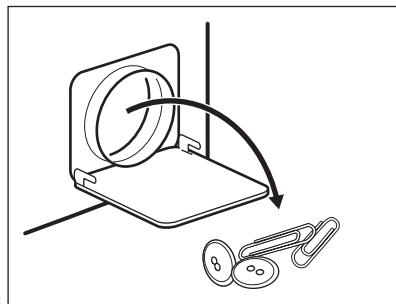
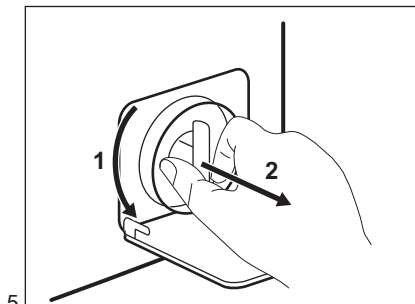
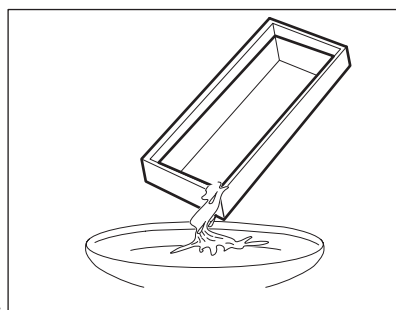
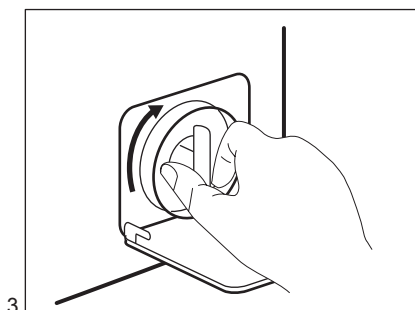

HOIATUS!

Veenduge, et pumba tiivik pöörleb. Kui see ei pöörle, pöörduge teeninduskeskusse. Lekete vältimiseks keerake filter kindlasti korralikult kinni.

Kui te sooritate avariitühjenduse, peate tühjendussüsteemi uuesti aktiveerima:

1. Pange 2 liitrit vett pesuaine jaoturi põhipesu lahtrisse.
2. Käivitage programm vee tühjendamiseks.

14.10 Sissevõtuvooliku ja klapi filtri puhastamine

Nii filtreid kui ka sisselaskevoolikut ja klappi on soovitatav aeg-ajalt puhastada, et eemaldada sinna kogunenud mustus:

1. Eemaldage sisselaskevoolik kraani küljest ja puhastage filter.

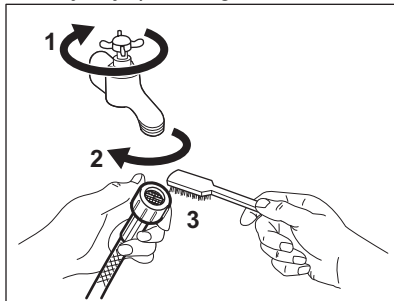

2. Eemaldage sisselaskevoolik seadme küljest, lõdvendades rõngasmutrit.

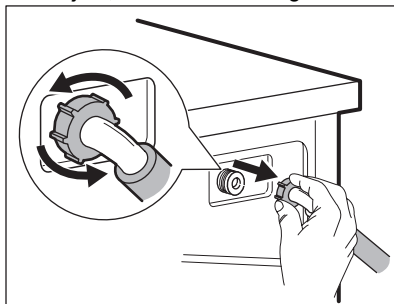

3. Puhastage seadme tagaküljel asuvat klappifiltrit vana hambaharjaga.

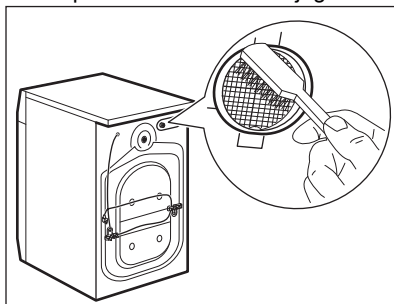

4. Kui te vooliku uuesti seadme taha kinnitate, keerake seda vasakule või

paremale (mitte vertikaalasendisse), olenevalt veekraani asukohast.

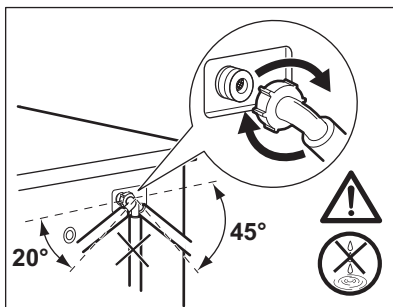

14.11 Avariitühjendus

Kui seade ei suuda vett välja lasta, teostage sama toiming, mida on kirjeldatud jaotises "Tühjenduspumba puhastamine". Vajadusel puhastage pumba pumba.

Kui te sooritate avariitühjenduse, peate tühjendussüsteemi uuesti aktiveerima:

1. Pange 2 liitrit vett pesuaine jaoturi põhipesu lahtrisse.
2. Käivitage programm vee tühjendamiseks.

14.12 Abinõud külmumise vastu

Kui seade on paigaldatud kohta, kus temperatuur võib langeda 0° C või alla selle, eemaldage allesjäänud vesi sisselaskevoolikust ja tühjenduspumbast.

1. Ühendage toitepistik pistikupesast lahti.
2. Sulgege veekraan.
3. Asetage sissevõtuvooliku otsad anumasse ja laske veel voolikust välja voolata.
4. Tühjendage tühjenduspump. Vt hädaolukorras vee tühjendamise toimingut.
5. Kui tühjenduspump on tühi, paigaldage sissevõtuvoolik uuesti.

**HOIATUS!**

Enne seadme uuesti kasutamist veenduge, et temperatuur oleks üle 0 °C. Tootja ei vastuta madalatest temperatuuridest tingitud kahjude eest.

15. VEAOTSING

**HOIATUS!**

Vt ohutust käsitlevaid peatükke.

15.1 Veakoodid ja võimalikud tõrked

Seade ei käivitu või seiskub töö käigus. Püüdke esmalt leida probleemile lahendus (vt tabeleid).

**HOIATUS!**

Eemaldage seade vooluvõrgust enne mis tahes kontrollimise läbiviimist.

Mõne probleemi puhul kuvatakse ekraanil veakood ja Start/paus-nupp võib pidevalt vilkuda:

Probleem	Võimalik lahendus
E 10 Seade ei täitu korralikult veega.	<ul style="list-style-type: none"> • Veenduge, et veekraan on lahti. • Veenduge, et veevarustuse surve ei ole liiga väike. Selle teabe saamiseks pöörduge kohaliku vee-ettevõtte poole. • Veenduge, et veekraan ei ole ummistunud. • Veenduge, et sisselaskevoolikul pole väändeid, kahjustusi ega kõverusi. • Veenduge, et vee sisselaskevoolikute ühendused on õiged. • Veenduge, et sisselaskevooliku filter ja klapi filter ei ole ummistunud. Vt jaotist "Hooldus ja puhastus".
E 20 Seade ei tühjene veest.	<ul style="list-style-type: none"> • Veenduge, et valamü äravool ei ole ummistunud. • Veenduge, et tühjendusvoolik ei ole muljutud ega väänatud. • Veenduge, et tühjendusfilter ei ole ummistunud. Vajadusel puhastage filter. Vt jaotist "Hooldus ja puhastamine". • Veenduge, et tühjendusvooliku ühendused on õiged. • Valige tühjendusprogramm, kui olete valinud programmi, mis ei sisalda tühjendusfaasi. • Valige tühjendusprogramm, kui olete valinud funktsiooni, mille lõpus jääb vesi seadmesse.
E 40 Seadme uks on lahti või ei ole korralikult suletud.	<ul style="list-style-type: none"> • Veenduge, et uks on korralikult suletud.

E91 Sisemine tõrge. Elektrooniliste osade ja seadme vahel puudub ühendus.	<ul style="list-style-type: none"> • Programm ei lõppenud õigesti või peatati seadme töö liiga vara. Lülitage seade uuesti välja ja sisse. • Kui veakood kuvatakse uuesti, pöörduge volitatud hoolduskeskusse.
E90 Elektrivarustus on kõi- kuv.	<ul style="list-style-type: none"> • Oodake, kuni elektrivarustus on taas püsiv.

Kui ekraanil on teised veakoodid, lülitage seade välja ja seejärel uuesti sisse. Kui probleem püsib endiselt, võtke ühendust volitatud teeninduskeskusega.

Kui tegemist on mõne muu pesumasina probleemiga, otsige võimalikke lahendusi alltoodud tabelist.

Probleem	Võimalik lahendus
Programm ei käivitu.	<ul style="list-style-type: none"> • Veenduge, et pistik on pistikupesasse ühendatud. • Veenduge, et seadme uks on suletud. • Veenduge, et kaitsmekapis ei ole kaitses läbi läinud. • Veenduge, et üksust Start/paus on puudutatud. • Kui viitkäivitus on seatud, tühistage säte või oodake pöördloenduse lõppu. • Deaktiveerige lapselukufunktsioon, kui see on sees. • Kontrollige valitud programmi nupu asendit.
Seade täitub veega ning tühjeneb kohe- selt.	<ul style="list-style-type: none"> • Veenduge, et tühjendusvoolik on õiges asendis. On võimalik, et voolik on paigutatud liiga madalale. Vt jaotist "Paigaldusjuhised".
Tsentrifuugimisfaas ei käivitu või pesutsükkel kestab tavalisest kauem.	<ul style="list-style-type: none"> • Valige tsentrifuugimisprogramm. • Veenduge, et tühjendusfilter ei ole ummistunud. Vajadusel puhastage filter. Vt jaotist "Hooldus ja puhastamine". • Kohandage käsitsi masinas olevaid esemeid ja käivitage tsentrifuugimisetaapp uuesti. Selle probleemi põhjuseks võib olla pesumasina tasakaalustamatus.
Pörandal on vett.	<ul style="list-style-type: none"> • Veenduge, et veevoolikute ühendused on tihedad ja et veelekeid ei ole. • Veenduge, et vee sisselaskevoolik ja tühjendusvoolikul pole kahjustusi. • Kasutage kindlasti õiget pesuainet õiges koguses.
Seadme uks ei avane.	<ul style="list-style-type: none"> • Veenduge, et te pole valinud pesuprogrammi, mille lõpus jääb vesi paaki. • Veenduge, et pesuprogramm on lõppenud. • Kui trumlis on vett, valige tühjendus- või tsentrifuugimisprogramm. • Veenduge, et seade saab toidet. • Selle probleemi põhjuseks võib olla seadme tõrge. Võtke ühendust volitatud teeninduskeskusega.

Probleem	Võimalik lahendus
Seade teeb ebatavalist häält ja vibreerib.	<ul style="list-style-type: none"> • Veenduge, et seade on õigesti nivelleeritud. Vt jaotist "Paigaldusjuhised". • Veenduge, et pakend ja/või transpordipoldid on eemaldatud. Vt jaotist "Paigaldusjuhised". • Lisage trumliisse pesu. On võimalik, et pesukogus on liiga väike.
Programmi kestus suureneb või väheneb programmi töötamisel.	<ul style="list-style-type: none"> • SensiCare System suudab programmi kestust vastavalt pesta-va pesu tüübile ja kogusele muuta. Vt peatükis "Igapäevane kasutamine" olevat jaotist "SensiCare System pesukoguse tuvastamine".
Pesutulemused on ebarahuldavad.	<ul style="list-style-type: none"> • Suurendage pesuaine kogust või kasutage erinevat pesuainet. • Enne pesu pesemist kasutage tõrksate plekkide eemaldamiseks spetsiaalseid puhastusvahendeid. • Veenduge, et seatud temperatuur on õige. • Vähendage pesukogust.
Pesutsükli ajal on trumli liiga palju vahu.	<ul style="list-style-type: none"> • Vähendage pesuaine kogust.

Pärast kontrollimist aktiveerige seade. Programm jätkub kohast, kus see katkes.

Kui probleem püsib, võtke ühendust volitatud teeninduskeskusega. Teeninduskeskuse andmed leiate andmesildilt.

16. TARBIMISVÄÄRTUSED

16.1 Sissejuhatus



Vt www.theenergylabel.eu, et näha täpsemat teavet energiamärgistuse kohta.



Seadme energiamärgisel olevalt QR-koodilt leiate veebilingi infoga selle seadme omaduste kohta EL EPREL-i andmebaasis. Hoidke energiamärgis koos kasutusjuhendi ja kõigi muude seadmega kaasas olnud dokumentidega alles. Sama infot EPREL-is on võimalik leida ka asukohast <https://eprel.ec.europa.eu> ning kasutades mudeli nime ja tootenumbrit, mille leiate seadme andmesildilt. Andmesildi täpse asukoha kohta leiate teavet jaotisest "Toote kirjeldus".

16.2 Legend

kg	Pesu kogus.	h:mm	Programmi kestus.
kWh	Energia tarbimine.	°C	Pesu temperatuur.
Liitrid	Veekulu.	p/min	Pöörlemiskiirus.
%	Jääkniiskus tsentrifuugimisfaasi lõpus. Mida suurem pöörlemiskiirus, seda suurem on müratase ja seda madalam jääkniiskus.		



Väärtused ja programmi kestus võivad erineda olenevalt tingimustest (nt toatemperatuur, veetemperatuur ja -surve, pesu kogus ja tüüp, toitepinge) ja ka sellest, kas olete programmi vaikeseadeid muutnud.

16.3 Vastavalt komisjoni määrusele EL 2019/2023

Eco 40-60 programm	kg	kWh	Liitrid	h:mm	%	°C	p/min ¹⁾
Täiskogus	6	0.790	47	3:10	53	42	1151
Pool kogust	3	0.455	36	2:25	53	31	1151
Veerand kogust	1,5	0.250	33	2:25	55	25	1151

1) Maksimaalne pöörlemiskiirus.

Võimsustarve eri režiimides

Väljas (W)	Ooterežiim (W)	Viitkäivitus (W)
0.50	0.50	4.00

Maksimaalne aeg olekuni väljas/ooterežiim on 15 minutit.

16.4 Tavalised programmid



Tegemist on ainult kaudsete väärtustega.

Programm	kg	kWh	Liitrid	h:mm	%	°C	p/min ¹⁾
Puuvillane ²⁾ 95 °C	6	2.15	75	3:55	53	85	1200
Puuvillane 60 °C	6	1.50	70	3:25	53	55	1200

Programm	kg	kWh	Liitrid	h:mm	%	°C	p/min ¹⁾
Puuvillane ³⁾ 20 °C	6	0.30	70	2:10	53	20	1200
Süntetika 40 °C	3	0.75	65	2:10	35	40	1200
Õrn pesu ⁴⁾ 30 °C	1	0.30	40	0:50	35	30	1200
Vill/siid 30 °C	1	0.20	40	1:05	30	30	1200

1) Pöörlemiskiirust tähistav indikaator.

2) Sobib tugevasti määratud esemete pesemiseks.

3) Sobib kergelt määratud puuvillaste esemete pesemiseks.

4) Kasutatav ka kiirpesutsükli kergelt määratud esemetele.

17. KIIRJUHEND

17.1 Igapäevane kasutamine

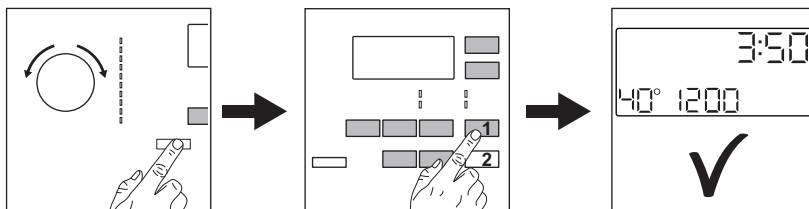

Ühendage toitepistik pistikupessta.

Keerake veekraan lahti.

Laadige pesu.

Valage pesuaine ja muud vahendid õigesti pesuainesahtlisse.

1. Vajutage nuppu Sisse/välja, et seade sisse lülitada. Keerake programmi

valikunuppu soovitud pesuprogrammi seadmiseks.

2. Seadke soovitud funktsioonid, valides vastavad puutenupud.

3. Programmi käivitamiseks vajutage nuppu **Start/paus** ▶||.

Pesuprogrammi lõpus eemaldage pesu.

17.2 Tühjenduspumba filtri puhastamine

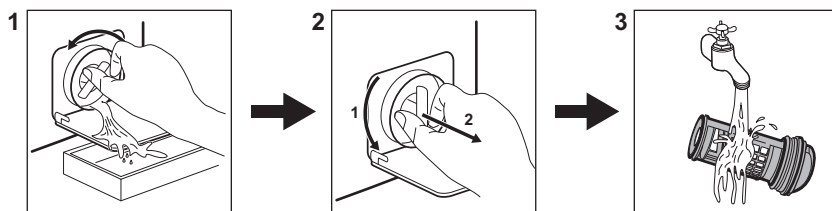

Puhastage filtrit regulaarselt, eriti aga häirekoodi **E20** kuvamisel.

17.3 Programmid

Programmid	Kogus	Seadme kirjeldus
Eco 40-60	6 kg	Valge ja värviline puuvillane. Tavaliselt määrdu- nud esemed.
Puuvillane 	6 kg	Valge puuvillane ja värviline puuvillane.
Süntetika 	3 kg	Tehiskiust või segakiust esemed.
Õrn pesu 	1 kg	Õrnad kangad nagu akrüül, viskoos, polüester.
Vill/siid   	1 kg	Masinpestav villane, käsitsipestav villane ja õr- nad kangad.
20 min. - 3 kg 	3 kg	Tehiskiud ja segakiust esemed. Kergelt määrdu- nud ja värskendust vajavad esemed.
Kerge triikida 	2 kg	Õrna pesu vajavad tehiskiust esemed.
Sulejope 	2 kg	Ühele tehiskiust tekile, vatiiniga riie- tele, tekkide- le, sulejopedele.
Pealiskõivad 	1,5 kg ¹⁾ 1 kg ²⁾	Kaasaegsed välispordiriided.
Teksad 	1,5 kg	Teksariie- tele ja venivatele esemetele.

1) Pesuprogramm.

2) Pesuprogramm ja veekindlust lisav tsüklil.

18. JÄÄTMEKÄITLUS

Sümboliga  tähistatud materjalid võib ringlusse suunata. Selleks viige pakendid vastavatesse konteineritesse. Aidake hoida keskkonda ja inimeste tervist ja

suunake elektri- ja elektroonilised jäätmed ringlusse. Ärge visake sümboliga  tähistatud seadmeid muude majapidamisjäätmete hulka. Viige

seade kohalikku ringluspunkti või
pöörduge abi saamiseks kohalikku
omavalitsusse.