

ELEKTRIAHI PLIIDIPLAATIDEGA
Kasutusjuhend

TO 4802 BK



BROCK**ELEKTRIAHI PLIIDIPLAATIDEGA****TO 4802 BK****ELEKTRIAHJU KASUTAMISEL TULEB ALATI JÄRGIDA PÕHILISI OHUTUSJUHISEID**

1. Lugege kõiki juhiseid.
2. Ärge puudutage tuliseid pindu. Kasutage sangasid või nuppe.
3. Hoolikas järelevalve on vajalik, kui seadet kasutatakse laste juuresolekul või seadet kasutab laps.
4. Elektrilöögi eest kaitsmiseks ärge kastke juhett, pistikut või ahju osi vette või muusse vedelikku.
5. Ärge laske juhtmel üle laua või tööpinna serva rippuda või kuuma pinnaga kokku puutuda.
6. Ärge kasutage seadet, kui pistik või juhe on vigastatud, kui seade on kahjustatud, või on esinenud rikkeid. Tagastage seade lähimasse volitatud teeninduskeskusesse kontrollimiseks, remondiks või seadistamiseks.
7. Tootja poolt mitte soovitatud lisaseadmete kasutamisega võivad kaasnedda ohud ja vigastused.
8. Ärge asetage seadet kuuma gaasi- või elektripliidi lähedusse.
9. Ahju kasutamisel jätke ahju igasse külge vähemalt nelja tolli jagu vaba ruumi, et võimaldada piisavat õhuvahetust.
10. Kui seadet ei kasutata, ja enne seadme puhastamist, tuleb see stepslist välja tõmmata. Enne osade eemaldamist või lisamist ja enne puhastamist tuleb ahjul jahtuda lasta.
11. Lahti ühendamiseks lülitage taimer kontroll OFF seadistusele, seejärel eemaldage pistik. Hoidke alati pistikust ja ärge tõmmake juhett.
12. Kuuma õli või muid kuumi vedelike sisaldava rasvapanni liigutamisel tuleb olla äärmiselt ettevaatlik.
13. Purukandikut või ühtegi ahju osa ei tohi metallfooliumiga katta. See võib põhjustada ahju ülekuumenemist.
14. Salve või riuli eemaldamisel või kuuma rasva või muude kuumade vedelike kõrvaldamisel tuleb kasutada äärmist ettevaatust.
15. Ärge puhastage ahju sisemust traatnuustikutega, nuustikutükid võivad ära murduda ja nende kokkupuude elektriosadega võib põhjustada elektrilöögi ohtu.
16. Röstahju ei tohiks sisestada liiga suuri toite või metallist söögiriistu, kuna need võivad põhjustada tule- või elektrilöögi ohtu.
17. Kui ahi on töö ajal kaetud või puutub kokku tuleohtliku materjaliga, nt kardina, kangad, seinad jms, võib see põlema minna. Seadme töötamise ajal ei tohi selle peal midagi hoida.
18. Äärmiselt ettevaatlik tuleb olla, kui kasutate toiduvalmistamiseks või küpsetamiseks anumaid materjalist, mis ei ole metall või kuumuskindel klaas.
19. Ükski objekt ei tohi ahju ülemise või alumise elemendiga kokku puutuda.

20. Ahju ei tohi panna järgmisi materjale: papp, plastik, paber vms.
21. Kui ahju ei kasutata, ei tohi seal hoida midagi muud peale tootja poolt soovitatud tarvikute.
22. Asjade kuuma ahju panemisel või sealt eemaldamisel tuleb alati kanda isoleeritud pajakindaid.
23. Seadmel on karastatud turvaklaasist uks. Klaas on tavalisest tugevam ja murdumisele vastupidavam. Karastatud klaas võib sellegipoolest servadest murduda. Ärge kribige ukse pinda ega kriimustage servasid.
24. Seade on välja lülitatud, kui taimer kontrollnupp on "OFF" asendis.
25. Seadet ei või õues kasutada.
26. Seadet võib kasutada ainult sihtotstarbeliselt.

ÕPPIGE OMA UUT AHJU TUNDMA

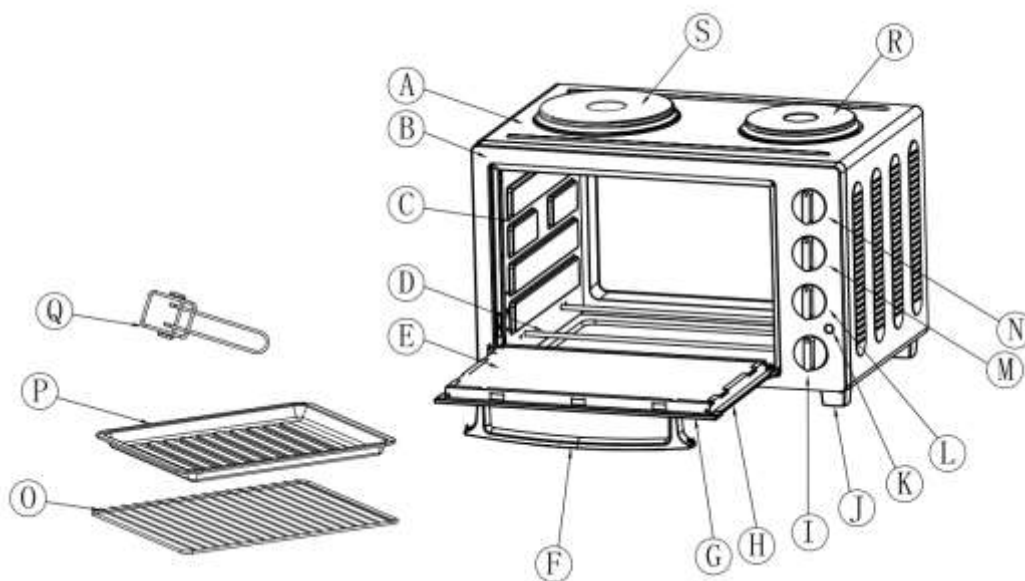

- | | |
|--------------------------|---------------------------------|
| A. Korpused | K. Tööindikaator |
| B. Esipaneel | L. Keeduplaatide juhtlüliti |
| C. Sisemus | M. Funktsioonide juhtimislüliti |
| D. Kütteelement | N. Temperatuuri juhtimislüliti |
| E. Ukseklaas | O. Kõpsetusrest |
| F. Ukse käepide | P. Kõpsetusplaat |
| G. Ülemine ukseraam | Q. Plaadi käepide |
| H. Paremapoolne ukseraam | R. Parempoolne keeduplaat |
| I. Taimer juhtimislüliti | S. Vasakpoolne keeduplaat |
| J. Jalad | |

KASUTAMISE SEADISTUSED

Temperatuuri määramine: valige soovitud temperatuur (90°C kuni 230°C).

Aja määramine: röstimiseks või taimeri funktsiooni kasutamise aktiveerimiseks pöörake taimeri juhtlüliti paremale (päripäeva), See funktsioon annab pärast määratud aja möödumist märku helisignaaliga.

Funktsioonide juhtimine: seade on varustatud 8 erineva toiduvalmistamise režiimiga:

Väljalülitatud „OFF“:

Ülemine kütekeha ;

Alumine kütekeha ;

Ülemine ja alumine küttekeha ;

Ülemine ja alumine küttekeha, konvektsioon  ;

Väljalülitatud/Parempoolne keeduplaat ;

Vasakpoolne keeduplaat ;

Parempoolne ja vasakpoolne keeduplaat  .

Märgutuli: Sütitb, kui kuumaplaadid on sees.

Küpsetuskandik: Looma-, linnuliha, kala ja muude toitade grillimiseks ja küpsetamiseks.

ENNE AHJU KASUTAMIST

1. Lugege kogu juhend läbi.
2. Veenduge, et ahi on välja lülitatud ja et temperatuuri reguleerimisnupp on „OFF“ asendis.
3. Peske kõik tarvikud kuuma seebiveega.
4. Kuivatage kõik tarvikud hoolikalt ja paigaldage need ahju tagasi. Pange pistik stepslisse.
5. Pärast tarvikute ahju panemist soovime seda 15 minutit kõrgeima temperatuuri (230°C) peal hoida, et kõrvaldada võimalikke transpordi pakkevahendite jääke. See eemaldab ka kõik algsed lõhnad.

Palume tähele panna: Kuna küttekeha kaitseks peale kantud kaitsevahend põleb ära, võib esimese operatsiooniga kaasneda lõhna ja suitsu (umbes 15 minuti jooksul). See on normaalne ja ohutu.

KUIDAS KÜPSETADA

Parimate tulemuste saavutamiseks soovime ahju eelnevalt kuumutada 15 minutit temperatuuril 230°C.

Asetage rest ahju keskele või madalamale tasemele.

Seadistage temperatuurinupp soovitud temperatuurile.

Keerake taimeri nupp soovitud küpsetusajale.

Keerake funktsiooni kontrollinupp. „“.

Toit peaks olema alumisele kuumaelemendile nii lähedal kui vähegi võimalik.

BROCK®

Electronics

Kui küpsetamine on lõpetatud, lülitage funktsiooniregulaator „OFF“ asendisse.

KUIDAS RÖSTIDA

Suure mahutavusega ahjus saab röstida 4 kuni 6 saiaviilu. Kui röstite ainult 1 või 2 viilu, asetage toit ahju keskel olevale küpsetuskandikule.

Keerake funktsiooni kontrollnupp „“ seadistusele.

Veenduge, et purukandik oleks oma kohal.

Kui röstimine on lõpetatud, keerake funktsiooniregulaator „OFF“ asendisse.

Märkus: Parimate tulemuste saamiseks asetage rest ahju keskele.

KUIDAS KASUTADA KONVEKTSIOONI

Asetage rest ahju keskele või madalamale tasemele.



Keerake funktsiooni kontrollnupp konvektsiooniseadistusele.

Seadke temperatuuri kontrollnupp soovitud temperatuurile.

Keerake taimeri nupp soovitud küpsetusajale.

Kui röstimine on lõpetatud, keerake funktsiooniregulaator „OFF“ asendisse.

KEEDUPLAATIDE KASUTAMINE

Ahi ja keeduplaadid võivad töötada koos või eraldi.

Kui soovite kasutada ainult vasakut keeduplaati, keerake juhtlüliti asendisse „“, määrake aeg ja keeduplaat hakkab tööle. Pärast keeduplaadi kasutamist keerake juhtlüliti asendisse "OFF", et keeduplaat välja lülitada.

Kui soovite, et töötaks ainult parempoolne keeduplaat, keerake juhtlüliti asendisse „“.

Kui soovite, et töötaks nii ahi kui ka keeduplaadid, keerake keeduplaatide juhtlülitit, et valida keeduplaat. Funktsioonide juhtlülitiga valige soovitud režiim ja määrake temperatuur. Lõpuks määrake vajalik aeg ja ahi hakkab tööle.

Kui soovite, et töötaks ainult ahi, hoidke keeduplaatide juhtlülitit asendis „OFF“. Seejärel valige toiduvalmistamisrežiim ja määrake temperatuur. Lõpuks määrake vajalik aeg ja ahi hakkab tööle.

Ahi ja keeduplaadid lõpetavad töö, kui taimeri lüliti jõuab asendisse „OFF“.

PUHASTAMINE

Hoiatus: Enne puhastamist tuleb ahi tingimata välja lülitada ja sel jahtuda lasta. Soovi korral võib ahju sisemust pühkida niiske nuustiku, lapi või nailonnuustikuga ning pehme puhastusvahendiga. Kõiki tarvikuid tuleks pesta kuumas seebivees. Klaasust võib pühkida niiske nuustikuga ja kuivatada paber- või riiderätikuga. Väliskülgi võib puhastada niiske nuustikuga.

ÄRGE KASUTAGE ABRASIIVSEID PUHASTUSVAHENDEID!

220-240V, ~ 50/60 Hz

Võimsus: 1800 W

Parempoolne keeduplaat: 500 W

Vasakpoolne keeduplaat: 1000 W

TEAVE KASUTAJATELE ELEKTRILISTE JA ELEKTROONILISTE SEADMETE HÄVITAMISE KOHTA

 See sümbol tootel või sellele lisatud dokumentatsioonile tähendab, et kasutuselt kõrvaldatud elektri-või elektroonikaseadmeid ei tohi visata olmejäätmete kogumise konteinerisse. Viige vana seade spetsialiseeritud jäätmekäitlusjaama. Nii säästate väärtuslikke loodusvarasid ja saate aidata vältida võimalikke negatiivseid mõjusid keskkonnale ja inimeste tervisele. Lisainfot käesoleva seadme hävitamise kohta saate kohalikust omavalitsusest või lähimast kogumiskohast. Ebaõige jäätmete käitluse eest võidakse Teid võtta vastutusele vastavalt kohalikele õigusaktidele.

Juriidilistele isikutele Euroopa Liidu riikides. Vajalikku teavet elektri- ja elektroonikaseadmete hävitamise kohta küsige oma edasimüüjalt või tarnijalt. Hävitamine teistes Euroopa Liidu välistes riikides.

 See sümbol toimib Euroopa Liidu territooriumil. Taotlege vajalikku informatsiooni käesoleva seadme nõuetekohaseks hävitamiseks kohalikus omavalitsuses või edasimüüja käest. See toode vastab Euroopa Liidu direktiividele elektromagnetilise ühilduvuse ja elektriohutuse kohta.

Kaubamärgi omanik BROCK Electronics GTCL BALTIC

Telefon +371 67297762

E-mail: gtcl@gtcl.eu

www.brockgroup.eu

www.gtcl.eu

Tehniline teenindus: Telefon +371 28683856, serviss@gtcl.eu