

Lietošanas instrukcija
ELEKTRISKĀ KRĀSNS AR SILDVIRSMĀM

TO 4802 B



BROCK**ELEKTRISKĀ KRĀSNS AR SILDVIRSMĀM****TO 4802 B****SVARĪGI DROŠĪBAS NORĀDĪJUMI**

Izmantojot elektrisko cepeškrāsni, vienmēr jāievēro drošības norādījumi:

1. Izlasiet visus norādījumus.
2. Neaiztieciet karstas virsmas. Vienmēr izmantojiet rokturus.
3. Jāievēro īpaša piesardzība, kad ierīce tiek lietota bērnu tuvumā.
4. Lai izvairītos no elektriskā šoka, nemērciet vadu, kontaktdakšu vai kādu citu ierīces daļu ūdenī, vai citā šķidrumā.
5. Neļaujiet ierīces strāvas vadam karāties pāri letes vai galda virsmai, un neļaujiet tam pieskarties karstām virsmām.
6. Nelietojiet ierīci ja tai ir bojāts strāvas vads vai kontaktdakša, vai pēc ierīces darbības traucējumiem, vai ja tā tikusi bojāta jebkurā citā veidā. Nogādājiet ierīci tuvākajā servisa centrā.
7. Piederumu un aksesuāru izmantošana, ko nav ieteicis ražotājs, var novest pie briesmām vai ievainojumiem.
8. Nenovietojiet uz vai tuvu karstām virsmām.
9. Ierīces darbības laikā, nodrošiniet vismaz 10 cm brīvu vietu uz visām pusēm no ierīces, lai nodrošinātu pietiekamu gaisa cirkulāciju.
10. Atvienojiet no strāvas kontaktligzdas, kad ierīce netiek lietota, vai pirms tīrīšanas. Ļaujiet tai atdzist pirms liekat to glabāt, maināt piederums, vai pirms tīrīšanas.
11. Lai atvienotu, laika kontroles slēdzi novietojiet pozīcijā Off (Izslēgts), tad atvienojiet no strāvas kontaktligzdas. Vienmēr turiet aiz pašas kontaktdakšas, nevelciet aiz vada.
12. Īpašā uzmanība jāpievērš, pārvietojot cepešpannu ar karstu eļļu vai citu karstu šķidrumu.
13. Neapklājiet drupatu paplāti vai kādu citu krāsns daļu ar metāla foliju. Tas var novest pie krāsns pārkaršanas.
14. Pievērsiet īpašu uzmanību, izņemot paplātes, režģi vai izņemot karstas mērces un citus šķidrumus.
15. Netīriet ierīces iekšpusi ar metāla vīšķi, jo tā mazie gabaliņi var nokrist, aizskarot elektriskās daļas un radot elektriskā šoka risku.
16. Pārāk lielus ēdienus un metāla priekšmetus nedrīkst ievietot krāsnī, jo tie var radīt uguns briesmas un elektriskā šoka draudus.
17. Ierīces darbības laikā, var rasties uguns, ja krāsns ir aplāta vai ir saskarē ar uzliesmojošiem materiāliem, ieskaitot aizkarus, sienas, utt.

18. Īpaša uzmanība jāpievērš, lietojot cepeštraukus un tvertnes, kas nav izgatavotas no metāla vai karstumizturīga stikla.
19. Pārliedzieties, ka nekas neaizskar ierīces augšējos vai apakšējos elementus.
20. Neievietojiet krāsnī sekojošos materiālus: kartonu, plastmasu, papīru, vai jebko līdzīgu.
21. Neglabājiet ierīcē nevienus citus piederumus un aksesuārus, kā tikai tos, ko norādījis ražotājs.
22. Vienmēr izmantojiet karstumizturīgus aizsargcimdus, ievietojot vai izņemot priekšmetus no ierīces.
23. Ierīcei ir rūdīts drošības stikls. Stikls ir stiprāks, par parastu stiklu un vairāk izturīgs pret plīsumiem. Rūdīts stikls tomēr var ieplīst ap malām. Izvairieties no durtiņu virsmas skrāpēšanas vai apskādēšanas.
24. Ierīce ir izslēgta, kad taimera kontroles slēdzis atrodas pozīcijā „OFF” (Izslēgts).
25. Nelietojiet ierīci ārpus telpām.
26. Nelietojiet ierīci nevienam citam mērķim, kā tam, kam tā ir paredzēta.

IERĪCES APRAKSTS

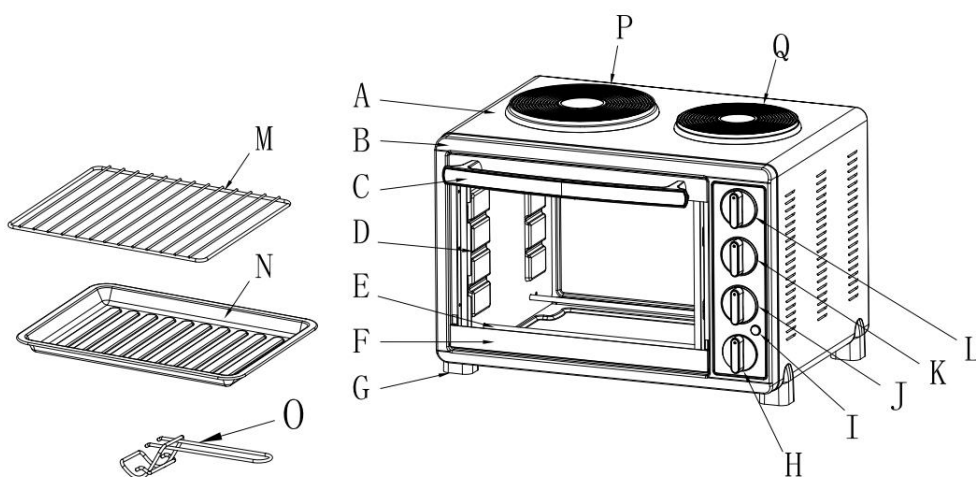

- | | |
|----------------------------|-----------------------------------|
| A. Korpuss | J. Sildvirsmu kontroles slēdzis |
| B. Priekšējais panelis | K. Funkciju kontroles slēdzis |
| C. Durvju rokturis | L. Temperatūras kontroles slēdzis |
| D. Iekšpuse | M. Cepšanas režģis |
| E. Sildelements | N. Cepšanas paplāte |
| F. Apakšējais durvju rāmis | O. Paplātes rokturis |
| G. Kājiņas | P. Kreisā sildvirsmā |
| H. Taimera vadības slēdzis | Q. Labā sildvirsmā |
| I. Darbības indikators | |

ELEKTRISKĀS KRĀSNIS IZMANTOŠANA

Temperatūras vadība: izvēlaties nepieciešamo temperatūru (no 90°C līdz 230°C).

Laika vadība: kad aktivizējat laika taimera vadības slēdzi, pagrieziet pa labi (pulkstenrādītāja virzienā), lai grauzdētu vai izmantotu taimera funkciju. Šai funkcijai ir skaņas signāls pēc uzstādītā laika beigām. Kad uzstādīts taimeris, automātiski ieslēgsies konvekcija.

Funkciju vadība: ierīce ir aprīkota ar 8 dažādiem gatavošanas režīmiem:

Izslēgts/Augšējais sildelements ;

Apakšējais sildelements ;

Augšējais un apakšējais sildelements ;

Izslēgts/Labā sildvirsmā ;

Kreisā sildvirsmā ;

Labā un kreisā sildvirsmā  .

Darbības indikators: tas iedegas ikreiz, kad krāsns ir ieslēgta.

Cepšanas paplāte: izmanto gaļas, zivju, un citu ēdienu pagatavošanai.

PIRMS IERĪCES LIETOŠANAS

1. Izlasiet visus norādījumus šajā instrukcijā.
2. Pārlicinieties, ka ierīce ir atvienota no strāvas kontaktligzdas un Karstuma regulēšanas slēdzis ir pozīcijā „OFF” (Izslēgts)
3. Nomazgājiet visus piederumus karstā ziepjūdenī.
4. Pilnībā nosusiniet visus piederumus un ievietojiet tos atpakaļ krāsnī. Pievienojiet ierīci strāvas kontaktligzdai.
5. Pēc ierīces salikšanas, mēs iesakām ieslēgt to maksimālajā temperatūrā (230°C) uz apmēram 15 minūtēm, lai iznīcinātu jebkādas iepakojuma paliekas, kas varētu būt palikušas pāri no pārvadāšanas. Tas varētu arī novērst visas klātesošās sākuma smakas.

Piezīme: Sakarā ar aizsargājošo vielu, ar ko noklāti sildelementi, degšanu, pirmajā darbības reizē varētu rasties nepatīkama smaka un dūmi (apm.15min). Tas ir normāli un nekaitīgi.

KĀ GATAVOT

Labākam rezultātam, uzsildiet ierīci pirms lietošanas 15 minūtes 230°C

Ievietojiet cepšanas paplātes krāsnī.

Iestatiet temperatūras kontroles slēdzi vēlamajā temperatūrā.

Noregulējiet laika kontroles slēdzi vēlamajā gatavošanas laikā.

Ieslēdziet galveno kontroles slēdzi pozīcijā „”.

Lai pārbaudītu vai izņemtu ēdienu, izmantojiet paplātes rokturi, lai palīdzētu izņemt un ielikt restes.

Kad gatavošana ir pabeigta, novietojiet kontroles slēdzi pozīcijā OFF (Izslēgts).

Pārliecinieties, ka ir ievietota drupaču paplāte.

Ieslēdziet galveno kontroles slēdzi pozīcijā „”

Novietojiet ēdienu uz restēm.

Kad grauздēšana ir pabeigta, izslēdziet kontroles slēdzi pozīcijā OFF (Izslēgts).

Piezīme: Labākam rezultātam restes jānovieto krāsns vidū.

SILDVIRSMU IZMANTOŠANA

Ja gribat, lai darbojas tikai kreisā sildvirsmā, pagrieziet kontroles slēdzi pozīcijā „”, uzstādiet laiku, un sildvirsmā sāks darboties. Pēc sildvirsmas izmantošanas, pagrieziet kontroles slēdzi „OFF” pozīcijā, lai izslēgtu sildvirsmas sildīšanu.

Ja gribat, lai darbojas tikai labā sildvirsmā, pagrieziet kontroles slēdzi pozīcijā „”, uzstādiet laiku, un sildvirsmā sāks darboties. Pēc sildvirsmas izmantošanas, pagrieziet kontroles slēdzi „OFF” pozīcijā, lai izslēgtu sildvirsmas sildīšanu.

Ja vēlaties, lai darbojas tikai krāsns, turiet sildvirsmu kontroles slēdzi „OFF” pozīcijā. Tad izvēlaties gatavošanas režīmu un uzstādiet temperatūru. Beigās uzstādiet vajadzīgo laiku un krāsns sāks darboties.

Krāsns un sildvirsmas pārstāj darboties, kad taimera slēdzis sasniedz „OFF” pozīciju.

TĪRĪŠANA

Brīdinājums: Pārliecinieties, ka esat atvienojuši ierīci no strāvas kontaktligzdas un ka tā ir atdzisusi pirms tīrīšanas. Ja nepieciešams, izslaukiet ierīces iekšpusi ar mitru sūkli, drāniņu, vai neilona švammi, kas mērcēti vājā trauku mazgāšanas līdzekļa un ūdens šķīdumā. Visai piederumi jāmazgā karstā ziepjūdenī. Stikla durvis var tikt noslaucītas ar mitru sūkli un noslaucītas sausas ar papīra vai auduma dvieli. Tīriet ierīces korpusu ar mitru sūkli.

NELIETOJIET ABRAZĪVUS TĪRĪŠANAS LĪDZEKĻUS!

TEHNISKĀ SPECIFIKĀCIJA

220-240V, ~ 50/60 Hz

Krāsns jauda: 2000 W

Kreisās sildvirsmas jauda: 1000 W

Labās sildvirsmas jauda: 600 W

INFORMĀCIJA LIETOTĀJIEM ELEKTRISKO UN ELEKTRONISKO IERĪČU UTILIZĀCIJAI

Šis simbols uz izstrādājuma vai tā pavaddokumentācijā nozīmē, ka nederīgās elektriskās vai elektroniskās ierīces nedrīkst izmests ārā kopā ar sadzīves atkritumiem. Nogādājiet veco ierīci specializētā otrreizējo izejvielu savākšanas vietā. Tādējādi tiek taupīti vērtīgie dabas resursi un jūs palīdzat novērst potenciālo negatīvo ietekmi uz apkārtējo vidi un cilvēka veselību. Papildu informāciju par šī izstrādājuma utilizāciju jūs varat saņemt vietējā pašvaldībā vai tuvākajā atkritumu savākšanas vietā. Par nepienācīgu šāda veida atkritumu utilizāciju jūs varat tikt saukts pie atbildības atbilstoši nacionālai likumdošanai.



Šis izstrādājums atbilst Eiropas Savienības direktīvām par elektromagnētisko savietojamību un elektrodrošību.

Tālrunis: +371 67297762

E-pasts: info@gtcl.lv

www.brockgroup.eu

www.gtcl.eu

Tehniskais serviss: Tālrunis: +371 28683856, serviss@gtcl.eu

Garantijas talons

TO 4802 B

(Modeļa nosaukums)

S/N:

(Sērijas numurs)

Pārdošanas datums:

Pārdevējs:

Pārdevēja zīmogs:

Čeka kopija: