ECAM29X.5Y

MAGNIFICA — EVO —



KOHVIVESKIGA ESPRESSO- JA
CAPPUCCINOMASIN
Kasutusjuhend

PUPIŅU ESPRESSO UN
CAPPUCCINO KAFIJAS
AUTOMĀTS
Lietošanas instrukcij

ESPRESSO IR KAPUČINO
KAVOS APARATAS SU PUPELIŅŪ
MALIMO FUNKCIJA
Naudojimo instrukcija

DeLonghi

A

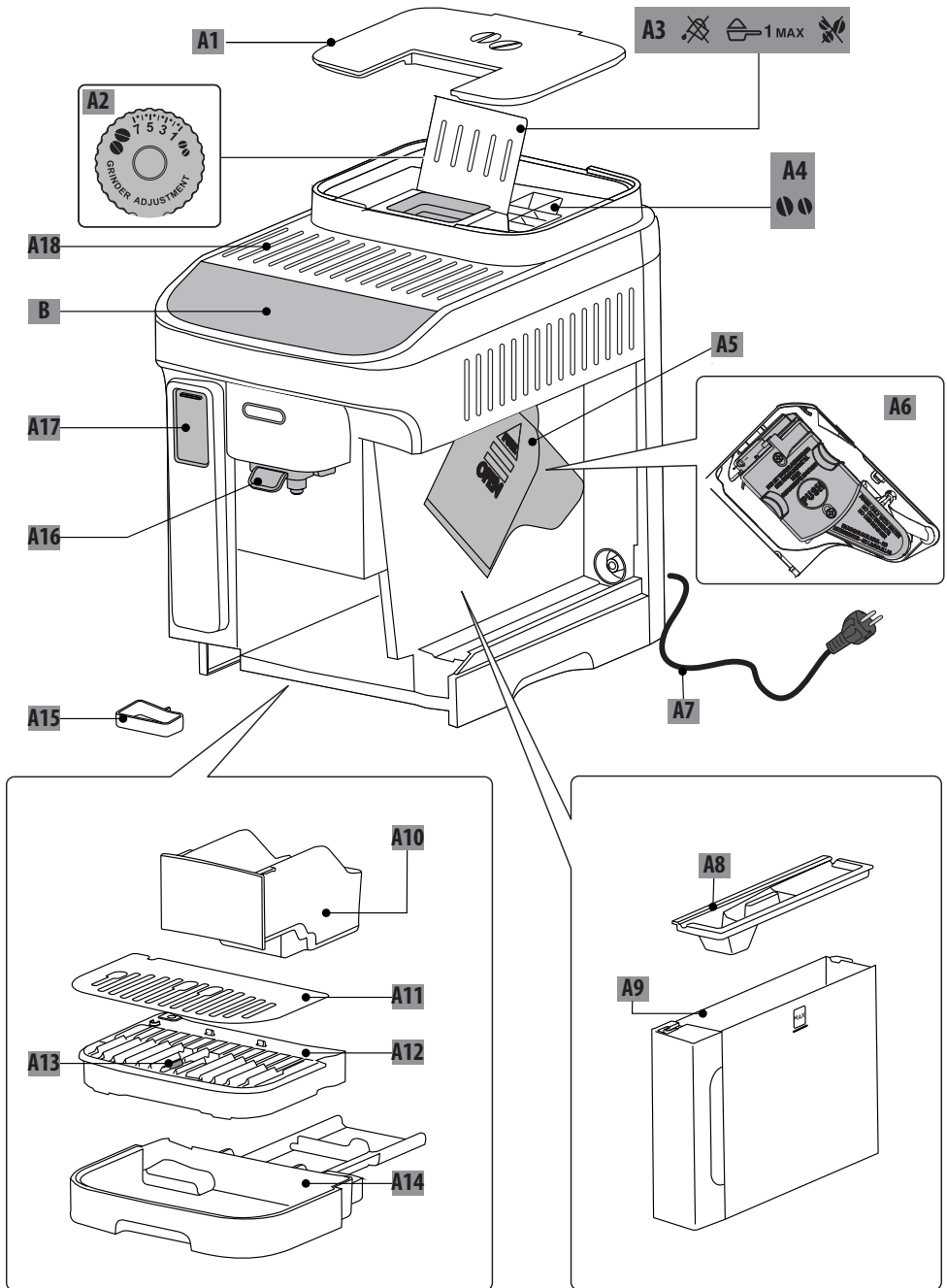

ET

lehekülg 3

LV

25. lpp.

LT

46 psl.

B-C

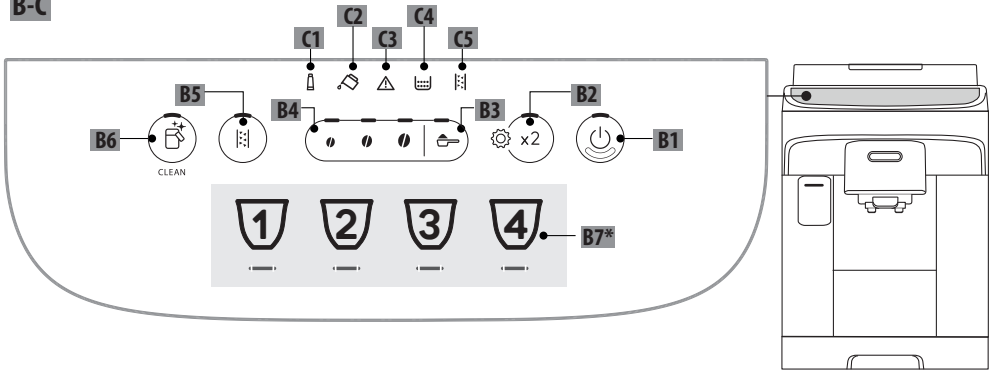



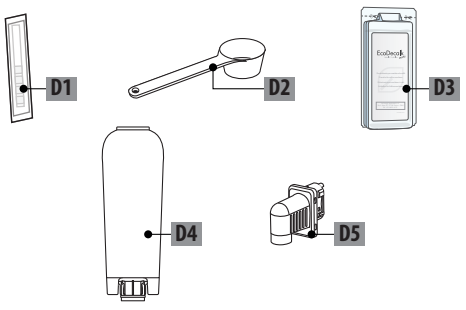

D*

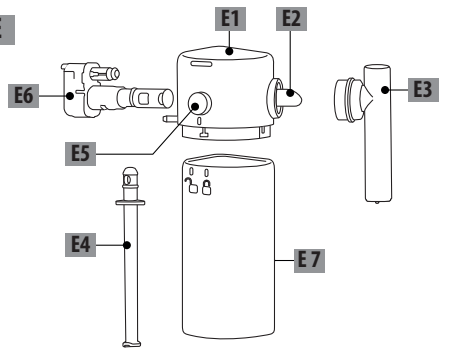

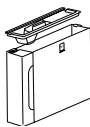
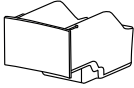
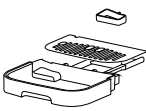
E

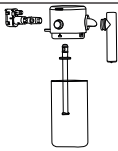

					
 50 °C	×	×	×	✓	✓
	✓	✓	✓	✓	✓

SISUKORD

1. SISSEJUHATUS	5
1.1 Sulgudes tähed	5
1.2 Törkeotsing ja parandustööd.....	5
2. KIRJELDUS	5
2.1 Seadme kirjeldus – A	5
2.2 Juhtpaneeli kirjeldus – B.....	5
2.3 Märkutulede kirjeldus – C.....	5
2.4 Tarvikute kirjeldus – D*	5
2.5 Piimakannu kirjeldus – E	5
3. SEADME SEADISTAMINE	6
3.1 Piimakannu kasutamiseks ettevalmistamine (E)	6
4. VEEPEHMENDI FILTER	7
4.1 Filtri asendamine	8
4.2 Filtri eemaldamine.....	8
5. VEE KAREDUSE MÕÖTMINE	8
6. SEADME SISSE LÜLITAMINE	8
7. SEADME VÄLJA LÜLITAMINE	9
8. KOHVIJOOKIDE VALMISTAMINE	9
8.1 Kohvi valmistamine kohviubadest	9
8.2 2 tassi kohvi valmistamine	9
8.3 Kohvi valmistamine jahvatatud kohvist ..	9
8.4 Kohvipõhiste jookide valmistamise üldised juhised.....	10
8.5 Kohvi intensiivsuse muutmine	10
8.6 Loputus	10
8.7 Vihjed kuumema kohvi valmistamiseks	10
8.8 Kohviveski reguleerimine	10
8.9 Tassis oleva koguse kohandamine	10
9. PIIMAPÕHISTE JOOKIDE VALMISTAMINE .	11
9.1 Millist piima kasutada?	11
9.2 Kui palju piima?	11
9.3 Piimaanuma täitmine ja ühendamine... 11	
9.4 Kohvi intensiivsuse valik või eeljahvatatud kohvi kasutamine.....	12
9.5 Piimapõhiste jookide valmistamine	12
9.6 Piimaanuma puhastamine pärast iga kasutamiskorda.....	12
9.7 Tassis oleva koguse kohandamine.....	13
10. KUUMA VEE KASUTAMINE	13
10.1 Kuumavee koguse kohandamine	13
11. NÕUANDEID ENERGIASÄÄSTMISEKS	13
12. SÄTETE MENÜÜ	14
12.1 Tehaseadetele lähtestamine	16
13. SEADME PUHASTAMINE	16
14. PIIMAKANNU PÕHJALIK PUHASTUS	18
15. KOHVIVALMISTUSOSA PUHASTAMINE	18
16. KATLAKIVI EEMALDAMINE	19
17. TULEDE TÄHENDUSED	21
18. TÖRKEOTSING	23
19. TEHNILISED ANDMED	24





Enne seadme esmakordset kasutamist tutvuge kindlasti ohutusjuhistega.

1. SISSEJUHATUS

Võtke mõned hetked, et käesoleva kasutusjuhendiga tutvuda.

Sedasi väldite ohte ja seadme kahjustamist.

Paneelil olevad LED- ja märgutuled aitavad tagada masinaga õige koostoiime:

	Välja	--
	Pöleb püsivalt	Funktsioon on saadaval
	Vilgub	Funktsioon on pooleli
	Vilgub kiiresti	Vajalik kasutaja tegevus

Samu sümboleid kasutatakse ka tootega kaasasolevas kiirjuhendis.

1.1 Sulgudes tähed

Sulgudes toodud tähed viitavad seadme kirjeldusele lehekülgedel 2–3.

1.2 Törkeotsing ja parandustööd

Törgete korral üritage neid esmalt lahendada jaotistes "17. Tulede tähendused" ja "18. Törkeotsing" toodud juhiste kohaselt. Kui törget sedasi lahendada ei õnnestu, võtke ühendust klientideenindusega veebisaidil www.delonghi.com näidatud numbril.

Parandustööde vajadusel pöörduge ainult De'Longhi klienditeeninduse poole. Aadressid leiate veebisaidilt www.delonghi.com.

2. KIRJELDUS

2.1 Seadme kirjeldus – A

- A1. Oamahuti kaas
- A2. Kohviveski reguleerimisnupp
- A3. Jahvatatud kohvi lehter
- A4. Oamahuti
- A5. Kohvivalmistusosa luuk
- A6. Eemaldatav infusioonelement
- A7. Toitejuhe
- A8. Veepaagi kaas
- A9. Veepaak
- A10. Kohvipaksu prügikast

- A11. Tassialus
- A12. Tilkumisaluse rest
- A13. Tilkumise aluse veetaseme indikaator
- A14. Tilkumisalus
- A15. Kondensaadialus
- A16. Reguleeritava kõrgusega kohviotsikud
- A17. Lisatarvikute pistiku juurdepääsuklapp
- A18. Tassiriiv

2.2 Juhtpaneeli kirjeldus – B

- B1. SISSE/ooterežiimi-nupp sisseehitatud LED-tulega
- B2. X2 nupp sisseehitatud LED-tulega (kui seda 5 sek all hoida, pääseb seadete menüüsse)
- B3. Eeljahvatuse valimise nupp
- B4. Intensiivsuse valiku nupud (mahe, keskmine, kange)
- B5. Katlakivi eemaldamise tsükli valikunupp
- B6. Sisseehitatud LED-tulega puhastusnupp (piimakann) (kui seda vajutada ja hoida 5 sekundit all, aktiveerib käsitsi loputamise)
- B7. Jookide valiku nupp sisseehitatud LED-tulega (* jookide arv ja tüüp on mudeliti erinev)

2.3 Märgutulede kirjeldus – C

- C1. Kulunud filtri näidik
- C2. Pole vett
- C3. Üldine häire
- C4. Kohvipaksu prügikast
- C5. Vajab katlakivi eemaldamist

2.4 Tarvikute kirjeldus – D*

(*Jookide arv ja tüübid erinevad sõltuvalt mudelist)

- D1. Testiriba „Üldise kareduse test“
- D2. Jahvatatud kohvi mõõtelusikas
- D3. Katlakivieemaldaja
- D4. Veepehmemendi filter
- D5. Kuumaveetila

2.5 Piimakannu kirjeldus – E

- E1. Kaas koos piimavahustajaga
- E2. Piimaotsiku ühendus (ei ole eemaldatav)
- E3. Vahustatud piima otsik
- E4. Piima võtmise toru
- E5. Nupp Eemaldage piimakann/eemaldage piimakannu ühendus
- E6. Piimakannu ühendus
- E7. Piima anum

3. SEADME SEADISTAMINE

Tähelepanu!

- Masina esmakordsel kasutamisel tuleb kõiki vee või piimaga kokku puutuvaid eemaldatavaid tarvikuid kuuma veega loputada.
- Võimalikud kohvijäljed kohviveskis tulenevad seadme müügieelsest töökatsesest, olles tõendiks hoolsusest ja tähelepanust, mida me oma toodetesse investeerime.
- Esimesel kasutuskorral on veering tühi ja seade võib olla üsna mürarikas. Mõra veeringi täitumisel väheneb.
- Masina esmakordsel käivitamisel veenduge, et veetsik (D5) oleks paigaldatud.

1. Ühendage seade vooluvõrku (joonis 1).

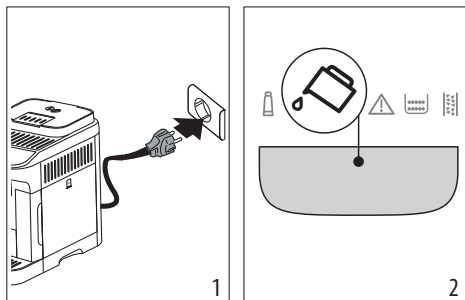

2. Juhtpaneelil (B) süttib märgutuli  (C2) (joonis 2): eemaldage veepaak (A9) (joonis 3), täitke kuni tasemeni MAX värsket joogiveega (joonis 4) ja seejärel pange tagasi seadmesse.

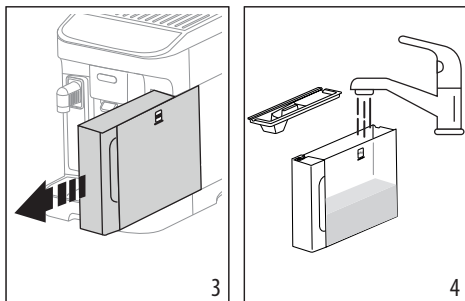

3. Juhtpaneeli LED-tuli  x2 (B2) vilgub kiiresti.
4. Asetage anum kohviotsiku (A16) ja veetsiku (D5) alla (joonis 5).

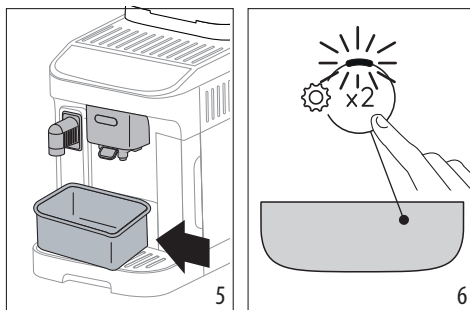

5. Vajutage nuppu  x2 (joonis 6): sisemised veeringid hakkavad täituma ja seade väljastab veetsikust kuuma vett.
6. Vool katkeb ja mõne sekundi pärast väljastab masin kohviotsikust vett.

Kui veevool täielikult peatub, on masin kasutamiskvalifitseeritud.

Tähelepanu!

- Seadme esmakordsel kasutamisel tuleb valmistada 4–5 cappuccinot, enne kui jook tassis maitseb nagu peab.
- Soovitav on koheselt paigaldada komplekti kuuluv veefilter. Filter tuleb asendada või eemaldada pärast 2 kasutuskuud (vt kuupäevaga ketast) või kui seadet ei ole 3 nädalat kasutatud ning seda ka juhul, kui hoiatuse märgutuli (C1) ei ole süttinud.
- Kohandage vee karedust nii kiiresti kui võimalik (jaotis "5. Vee kareduse mõõtmine").

3.1 Piimakannu kasutamiseks ettevalmistamine (E)

Kui kasutate piimakannu esimest korda, võtke see lahti ja puhastage kõik osad alloleval viisil.

1. Vabastage kaas (E1), keerates päripäeva: kaanel olev viitemärk peab olema joondatud sümboliga  (joonis 7).
2. Nüüd tõstke kaas üles (joon. 8).

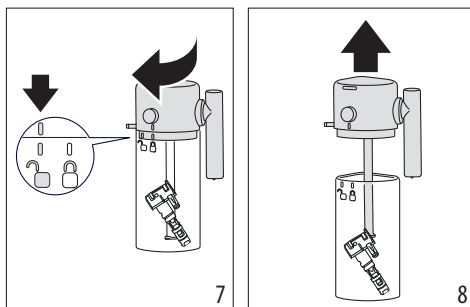

3. Tõmmake piima võtmise toru (9) välja.
4. Pöörake piimaotsik korpuse suhtes täisnurga all ja tõmmake, kuni see täielikult eraldub (joonis 10).

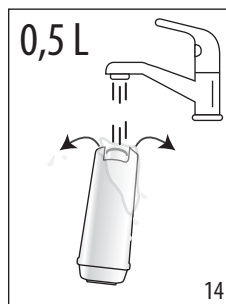
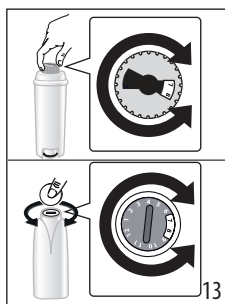
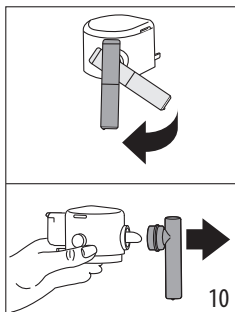
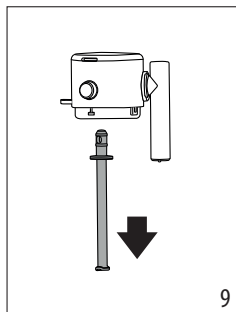

5. Eemaldage ühendusosa (E6) piimakannu (E7) küljest.
6. Pärast kõigi osade lahtivõtmist jätkake piimakannu puhastamist, nagu on kirjeldatud jaotises "14. Piimakannu põhjalik puhastus".

Pärast kõigi osade puhastamist pange piimakann uuesti kokku ja ühendage ühendusosa oma pesaga järgmiselt:

1. sisestage ühendusosa kaane vastavasse pesa (joonis 11);
2. lükake ühendusosa täielikult oma kohale (joonis 12): kui see on kindlalt sisestatud, saab ühendusosa avada ainult kaanel asuval vabastusnupule vajutamiselega.

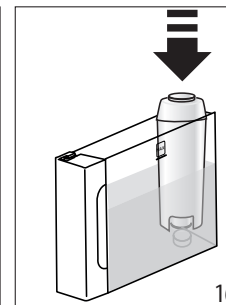
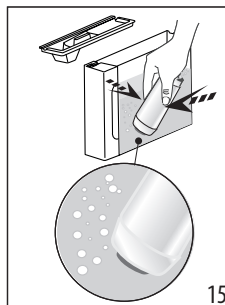
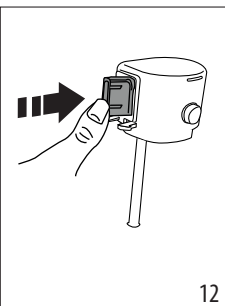
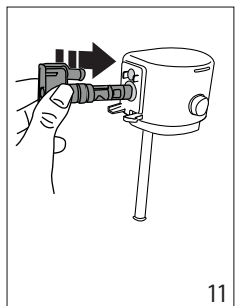

Kasutusvalmis piimakann koos kõigi osadega.

4. VEEPEHMENDI FILTER

Selleks, et masin püsiks aja jooksul stabiilne, soovivame kasutada De'Longhi veepehmendusfiltrit.

Lisateabe saamiseks külastage veebisaiti www.delonghi.com.

 WaterFilter EAN: 8004399327252

Filtri õige kasutamiseks toimige vastavalt allpool toodud juhistele.

1. Järgmise 2 kuu vaatamiseks eemaldage filter (D4) pakendist ja keerake kuupäevaindikaatorit (joonis 13).

2. Filtri aktiveerimiseks laske joogivett rohkem kui minuti jooksul läbi filtri keskel oleva augu, kuni vesi väljub küljeavadest (joonis 14).
3. Eemaldage veepaak (A9) masinast (joonis 4) ja täitke värske joogiveega. Sisestage filter veepaaki ja kastke kümneks sekundiks täielikult vette, kallutage ja vajutage nii, et õhumullid välja pääsevad (joonis 15).

4. Sisestage filter filtrikorpusesse ja suruge põhjani (joonis 16).
5. Sulgege paak kaanega (A8) ja pange paak seadmesse tagasi.
6. Kui see pole juba paigas, paigaldage veeotsik (D5).
7. Asetage kuumaveotsiku alla vähemalt 0,5 liitrine anum (joonis 5).
8. Filtri paigaldamiseks vaadake jaotises "12. Sätete menüü" toodud juhiseid.
9. Juhtpaneelil vilgub filtri märgutuli (C1) pidevalt ja piimakannu puhastamise /käsitsi loputamise nupu (B6) LED-tuli vilgub kiiresti.
10. Vajutage piimakannu puhastamise /käsitsi loputamise nuppu (B6) (joonis 17).

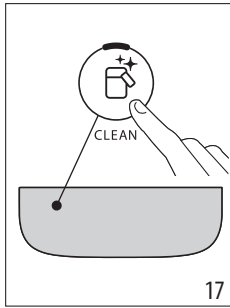

11. Seade annab kuuma vett ja peatub automaatselt.
12. Kui vool peatub, kustub filtri märgutuli: filter on nüüd aktiivne ja masinat saab kasutada

Tähelepanu!

- Kui nupu (B6) LED-tuli  vilgub kiiresti, vajutage nuppu. See põhjustab masina sisemiste vooluringide täitumist, väljutades tekkinud õhumullid ja võimaldades paigaldusega jätkamist.
- Kui installimine on lõpetatud, vilguvad jookide LED-tuled, mis osutab, et masin soojeneb ja on tavapäraseks kasutamiseks valmis.

4.1 Filtri asendamine

Vahetage filter (D4) välja, kui süttib märgutuli  (C1).

1. Eemaldage veepaak (A9) ja kasutatud filter.
2. Filtri aktiveerimiseks järgige eelmises jaotises kirjeldatud toiminguid.
3. Vaadake masina seadistamise juhiseid jaotisest "12. Sätete menüü" ja korrake eelmise jaotise samme 9–12.

Tähelepanu!

Filter tuleb asendada pärast 2 kasutuskuud (vt kuupäevaga ketast) või kui seadet ei ole 3 nädalat kasutatud ning seda ka juhul, kui hoiatussõnumit ei ole veel kuvatud.

4.2 Filtri eemaldamine

Kui kavatsete masinat kasutada ilma filtrita (D4), tuleb selle eemaldamine näidata ka masina seadistustes.

1. Eemaldage veepaak (A9) ja kasutatud filter.
2. Masina seadistamiseks vaadake jaotises "12. Sätete menüü" toodud juhiseid.

Tähelepanu!

Filter tuleb asendada pärast 2 kasutuskuud (vt kuupäevaga ketast) või kui seadet ei ole 3 nädalat kasutatud ning seda ka juhul, kui hoiatussõnumit ei ole veel kuvatud.



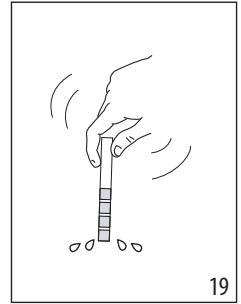
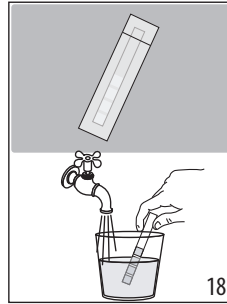

5. VEE KAREDUSE MÕÕTMINE

Vee kareduse võimalikult kiire seadistamine võimaldab masinal katlakivieemalduse sagedust optimeerida. See tähendab, et katlakivi eemaldamise märgutuli  (C5) süttib vastavalt

vajadusele ja vastavalt kohaliku veevarustuse tegelikule karedusele. Toimige järgmiselt:



1. Kui kõnealuse masina mudeliga on kaasas testiriba „Üldise kareduse test“ (D1), eemaldage see ümbrisest.
2. Kastke riba ligikaudu 1 sekundiks täielikult veeklaasi (joonis 18).
3. Eemaldage paber veest ja raputage seda kergelt (joonis 19). Minuti pärast moodustub paberile, sõltuvalt vee karedusest, kas 1, 2, 3 või 4 punast ruutu. Iga ruut vastab ühele tasemele.

Täieliku kõvaduse test	Karedus
	1 Madal
	2 Keskmine
	3 Keskmiselt kõrge
	4 Kõrge

Masina seadistamiseks vaadake jaotises "12. Sätete menüü" toodud juhiseid.

6. SEADME SISSE LÜLITAMINE

Põletusohk!

Loputuse ajal tuleb kohvitiladest (A16) veidi kuuma vett. Olge hoolikas ja vältige kokkupuudet veega. Tilikumisaluse (A14) sagedase tühjendamise vältimiseks asetage loputusvee kogumiseks otsikute alla anum.

- Masina sisselülitamiseks vajutage nuppu  (B1): sisse-/väljalülituspupu LED-tuli süttib ja jookide LED-tuled vilguvad juhtpaneelil (B), mis osutab, et masin soojeneb.

Selle etapi ajal toimub ka seadme loputamine. Lisaks veekeetja soojendamisele aitab see ka kuuma vett sisemistes ahelates tsirkuleerida, nii et need soojendatakse soovitud temperatuurini.

Seade on kasutamiskvalmis, kui jookide ja intensiivsuse LED-tuled põsivaltpõlevad.

7. SEADME VÄLJA LÜLITAMINE

Kui kohvimasin lülitatakse pärast kohvi valmistamist välja, käivitub automaatne loputusütsikkel.

Põletusohkt!

Loputuse ajal tuleb kohvitiladest (A16) veidi kuuma vett. Olge hoolikast ja vältige kokkupuudet veega. Tilkumistaluse (A14) sagedase tühjendamise vältimiseks asetage loputusvee kogumiseks otsikute alla anum.

- Seadme välja lülitamiseks vajutage nupule  (B1);
- Jookide LED-tuled juhtpaneelil hakkavad vilkuma: seade teeb loputusütsikli, kui see on ette nähtud, ja seejärel lülitub välja (ooterežiim).

Tähelepanu!

Kui te ei kasuta seadet pikema aja jooksul, eemaldage see vooluvõrgust:

- esmalt lülitage seade nupule  vajutades välja;
- eraldage toitejuhe seinakontaktist.

8. KOHVIJOOKIDE VALMISTAMINE

8.1 Kohvi valmistamine kohviubadest





Tähtis!

Ärge kasutage rohelist, karamelliseeritud või suhkrustatud kohviuba, sest need võivad kohviveskisse kleepuda ja selle kasutuselmatuks muuta.

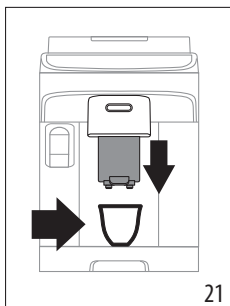
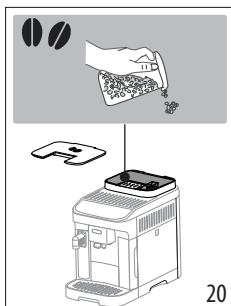
1. Täitke kohviubade anum (A4) kohviubadega (joonis 20);





2. Asetage tass kohviotsikute alla (joonis 21);
3. Langetage kohviotsikud tassidele võimalikult lähedale: nii saate kreemjama kohvi (joonis 21).
4. Valige soovitud jook.

Jook (*)	Vaikimisi kogus (ml)	Programmeeritav kogus (ml)
 Espresso	≈ 40	≈ 20 kuni ≈ 80
 Coffee	≈ 180	≈ 100 kuni ≈ 240

(*) Jookide arv ja tüüp on mudeliti erinev.

5. Algab valmistamine ja juhtpaneelil (B) vilgub valikule vastav LED-tuli.

8.2 2 tassi kohvi valmistamine

1. Asetage tassid kohviotsikute (A16) alla.
2. Langetage kohviotsikud tassidele võimalikult lähedale: nii saate kreemjama kohvi.
3. Vajutage  nuppu (B2): süttib vastav LED-tuli.
4. Vajutage  nuppu (B7).
5. Algab valmistamine ja juhtpaneelil (B) vilgub Espresso vastav nupp.

8.3 Kohvi valmistamine jahvatatud kohvist



Tähtis!

- Ärge kunagi lisage jahvatatud kohvi, kui seade on välja lülitatud, sest puru võib sattuda seadme sisesse ja selle määrada. See võib seadet kahjustada.
- Ärge kunagi kasutage üle ühe mõotelusika (D2). Suurem kogus võib kohvimasina sisetuum määrada või leetri blokeerida (A3).



Tähelepanu!

Jahvatatud kohvi kasutamisel saab korraga valmistada vaid ühe tassi kohvi.

1. Vajutage  (B3): süttib vastav LED-tuli;
2. Veenduge, et lehter ei ole blokeeritud ja lisage üks mõotelusika jahvatatud kohvi (joonis 22).

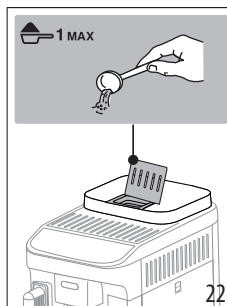

3. Asetage kohviotsikute alla tass (A16) (joonis 21).
4. Valige soovitud jook (B7).
5. Algab valmistamine ja juhtpaneelil (B) vilgub valikule vastav LED-tuli.

8.4 Kohvipõhiste jookide valmistamise üldised juhised

- Märgutuled võivad kasutamise ajal ilmuda juhtpaneelile (B). Nende tähendused on toodud jaotises "17. Tulede tähendused".
- Kuumema kohvi saamiseks vt jaotist "8.7 Vihjed kuumema kohvi valmistamiseks".
- Kui kohv tilgub aeglaselt, on nõrk ja piisava kreemikuseta või liiga kuum/külm, vt jaotist "18. Törkeotsing".
- Jookide enda maitsele kohandamiseks vt jaotisi "8.5 Kohvi intensiivsuse muutmine" ja "8.9 Tassis oleva koguse kohandamine".

Tähelepanu!

Energiasäästurežiimi kasutamisel kulub esimese kohvi valmistamiseks mõni sekund kauem, sest seade peab uuesti soojenema.

8.5 Kohvi intensiivsuse muutmine

1. Vajutage soovitud intensiivsusele vastavat nuppu (B4):

	Lahja
	Keskmine
	Tugev

2. Valige soovitud kohvijook.

Tähelepanu!

- Järgmise kohvi valmistamisel pakub masin välja viimati valitud intensiivsuse.
- Elektrikatkestuse korral naaseb masin vaikesätetele: keskmine.

8.6 Loputus

Seda funktsiooni kasutades saab kohviotsikutest väljastada kuuma vett, et puhastada ja soojendada masina sisemist vooluringi.

1. Asetage kohviotsikute (A16) alla vähemalt 100 ml mahuti (joonis 5).
2. Vajutage nuppu (B6) ja hoidke seda all vähemalt 5 sekundit: tsüklil algab ja peatub automaatselt (tsükli varem lõpetamiseks vajutage sama nuppu teist korda).

Tähelepanu!

- Kui seadet ei kasutata üle 3–4 päeva, tuleb uuesti siselülitamisel ja enne jookide valmistamist läbi viia 2/3 loputustsüklit.
- On tavapärase, et kohvipaksu mahuti (A10) sisaldab pärast loputustsüklit vett.

8.7 Vihjed kuumema kohvi valmistamiseks

Kuumema kohvi valmistamiseks toimige järgmiselt:

- viige läbi loputustsüklit (vt jaotist "8.6 Loputus ");
- kasutage tasside soojendamiseks kuumavee-funktsiooni,
- suurendage kohvi temperatuuri (vt jaotist "12. Sätete menüü").

8.8 Kohviveski reguleerimine

Kohviveski ei vaja vähemalt esialgu reguleerimist, kuna see on kohvi õigeks valmistamiseks tehases seadistatud.

Tähelepanu!

Jahvatamise reguleerimisnuppu tohib pöörata vaid kohviveski töötamise ajal kohvi valmistamise alguses.

Kohviveski töötamise ajal kohandamiseks keerake reguleerimisnuppu (A2) järgmiselt:

<p>Kui kohvi tarnitakse liiga aeglaselt või üldse mitte.</p> <p>Muutust näete alles pärast vähemalt 2 kohvi valmistamist.</p>	<p>Pöörake ühe klõpsu võrra „7” poole</p>
<p>Kangema ja kreemisema kohvi jaoks</p> <p>Muutust näete alles pärast vähemalt 2 kohvi valmistamist.</p>	<p>Pöörake ühe klõpsu võrra „1” poole</p>

8.9 Tassis oleva koguse kohandamine

1. Vajutage programmeeritava joogi nuppu ja hoidke seda paar sekundit all: kui valikule vastav LED-tuli hakkab kiiresti vilkuma, on masin seadistusrežiimis. Algab valmistamine.
2. Kui tass on soovitud tasemeni täidetud, vajutage nuppu teist korda. Väljutamine lõpeb ja kogus salvestatakse mälli.

Tähelepanu!

Prague seadistuse tühistamiseks vajutage mõnele teisele joogile vastavat nuppu.

9. PIIMAPÕHISTE JOOKIDE VALMISTAMINE

Tähelepanu!

- Kohvikannu kasutamisel kontrollige, et kõik osad oleksid puhtad ja taas kokku pandud, nagu on näidatud jaotises "3.1 Piimakannu kasutamiseks ettevalmistamine (E)", ja veenduge, et ühendusosa (E6) (asub piimamahuti sees) oleks õigesti oma pesa sisestatud (joonis 11–12).
- Tagamaks, et piim ei ole alavahustatud ega suurte mul- lidega, puhastage alati piimaanuma kaant (E1) ja piima- kannu (E6) ühendust, nagu on kirjeldatud peatükkides "9.6 Piimaanuma puhastamine pärast iga kasutamiskor- da" ja "14. Piimakannu põhjalik puhastus".

9.1 Millist piima kasutada?

Vahu kvaliteet on erinev ja sõltub järgnevast:

- kasutatava piima või kõögiviljajoogi temperatuur (pari- mate tulemuste saamiseks kasutage alati otse külmkapist võetud piima või kõögiviljajooki, 5 °C);
- piima- või kõögiviljajoogi tüüp;
- kasutatud kaubamärk;
- koostisosad ja toiteväärtused.

LatteCrema HOT	
Lehmapiim	
Terve (rasvasisaldus > 3,5%)	
Poolkooritud (rasvasisaldus vahemikus 1,5–1,8%)	✓
Kooritud (rasvasisaldus < 0,5%)	
Taimsed joogid	
Soja	✓
Mandel	✓
Kaerahelbed	✓

Tähelepanu!

Taimsete jookide kasutamisel parimate tulemuste saavuta- miseks valige vahu kvaliteedi optimeerimiseks nende toodete Barista versioonid.

9.2 Kui palju piima?

Piimaanum (E7) on tähistatud skaalaga (joonis 23), mis aitab tagada, et joogi valmistamisel valatakse sobiv kogus piima.

Vahemärgid vastavad sammudele ≈ 20 ml.

Märk „MIN“ vastab minimaalsele programmeeritavale koguse- le (vt jaotist "9.7 Tassis oleva koguse kohandamine").

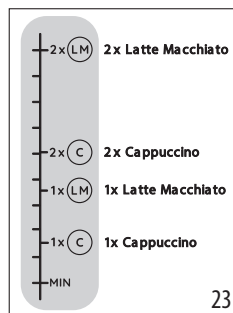

Tähelepanu!

- Olenevalt kasutatava piima tüübist ja temperatuurist võib retsept joogiti veidi erineda.
- Kui piimakannus pole piisavalt piima, annab piimaotsik kuiva pahvi.

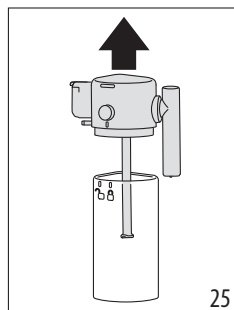
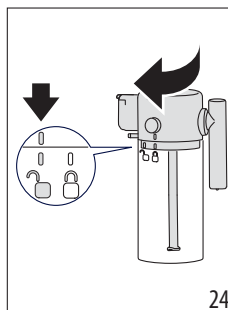

9.3 Piimaanuma täitmine ja ühendamine

- Vabastage kaas (E1), keerates päripäeva: kaanel olev viitemärk peab olema joondatud sümboliga ☞ (joonis 24).
- Nüüd tõstke kaas üles (joon. 25).



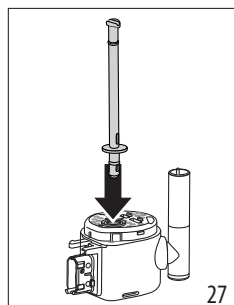
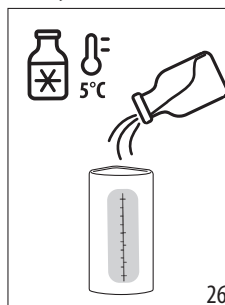

- Täitke piimaanum (E7) sobiva koguse piimaga (joonis 23 ja 26).
- Veenduge, et piima sissevõtutoru (E4) oleks õigesti kinni- tatud piimakarahvini kaane alumisel küljel asuva pesaga (joonis 27).

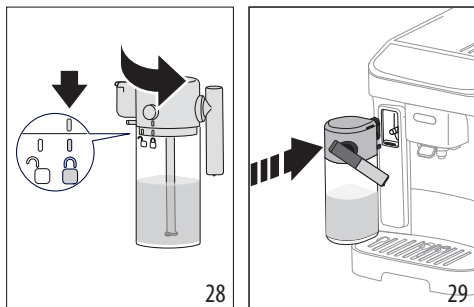

- Sulgege piimaanum: pange kaas tagasi (kaanel olev viitemärk peab olema  sümboliga joondatud), seejärel pöörake sümboli  poole, kuni see lukustub (joonis 28).
- Kinnitage anum otsiku külge, lükates selle täielikult tagasi (joonis 29). Masin esitab helisignaali (kui helisignaali on sisse lülitatud).



9.4 Kohvi intensiivsuse valik või eeljahvatatud kohvi kasutamine

Kui piimakann on ette valmistatud, saab enne soovitud piimapõhise joogi valmistamist kohvi intensiivsust kohandada, nagu on kirjeldatud jaotises "8.5 Kohvi intensiivsuse muutmine", või teise võimalusena valida eeljahvatatud kohv ja jätkata ühe kogu kohvi lisamist, nagu näidatud jaotises "8.3 Kohvi valmistamine jahvatatud kohvist"  

9.5 Piimapõhiste jookide valmistamine

- Asetage sobiva suurusega tass kohviotsiku (A16) ja piimavahutsiku (E3) alla (joonis 30).

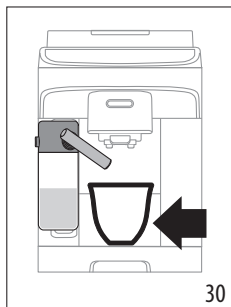

- Valige juhtpaneelilt piimapõhine jook **Tähelepanu!**

Energiasäästurežiimi kasutamisel (vt jaotist "12. Sätete menüü"), võib joogi väljastamiseni kuluda paar sekundit.

9.6 Piimaanuma puhastamine pärast iga kasutamiskorda

Pärast iga piimapõhise joogi valmistamist vilgub juhtpaneelil piimaanuma puhastamise nupuga (B6) seotud LED (joonis 31).

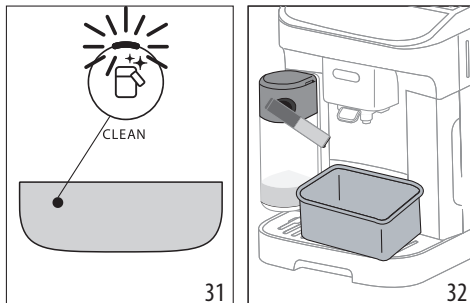

Jätke piimakann masinasse (anumat pole vaja tühjendada);

- Asetage piimaotsiku alla tass või muu anum (joonis 32).
- Vajutage  nuppu: piimaotsikust väljub kuum vesi ja aur. Puhastamine peatub automaatselt.

Kui valmistatakse järjest erinevaid jooke:

- Pärast viimast ettevalmistust jätkake piimakannu puhastamisega.

Pärast mitmekordset valmistamist on piimakann kas tühi või järelejäänud piimast ei piisa enam järgmiste jookide valmistamiseks

- Pärast  nupuga puhastamisetappi võtke piimakann lahti ja puhastage kõik osad, toimides lõigus "14. Piimakannu põhjalik puhastus" kirjeldatud viisil.

Pärast mitmekordset valmistamist jääb piimakannu piisavalt piima, et uusi jooke valmistada

- Pärast nupuga  puhastamist eemaldage piimakann ja pange see otse külmkappi. Piima sisaldavat kannu võib külmikus hoida kuni 2 päeva, pärast seda tuleb kõik komponendid puhastada, toimides jaotises "14. Piimakannu põhjalik puhastus" kirjeldatud viisil.

Tähtis!

Kui piimakann on olnud külmkapist väljas kauem kui **30 minutit**, võtke lahti ja puhastage kõik osad, nagu on kirjeldatud jaotises "14. Piimakannu põhjalik puhastus".

Pärast piimapõhiste jookide valmistamist — üldmärkused

- Teatud juhtudel peab masin enne puhastamist soojenema.
- Oodake, kuni toiming on lõpetatud. Funktsioon on automaatne. Ärge masinat puhastamise ajal peatage.

9.7 Tassis oleva koguse kohandamine

1. Vajutage programmeeritava piimapõhise joogi nuppu ja hoidke seda paar sekundit all. Tuli vilgub kiiresti, näidates, et programmeerimismenüü on aktiivne. Algab valmistamine.
2. Kui tass on soovitud tasemeni täidetud, vajutage uuesti joogile vastavat nuppu. Esimese koostisosa väljastamine peatub ja algab teise koostisosa väljastamine.
3. Kui tass on soovitud tasemeni täidetud, vajutage nuppu teist korda. Väljutamine lõpeb ja kogus salvestatakse mälli.

Tähelepanu!

Praeguse seadistuse tühistamiseks vajutage mõnele teisele joogile vastavat nuppu.



10. KUUMA VEE KASUTAMINE

Põletusohk!

Ärge kunagi jätke kuumat vett valmistavat masinat järelevalveta.

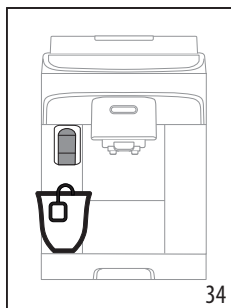
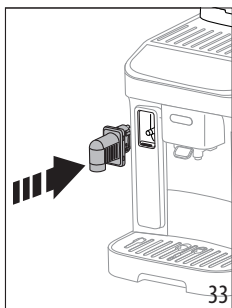
1. Sisestage kuumaveetsik (joonis 33).





2. Asetage kuumaveetsiku alla anum (joonis 34) (võimalikult lähedale, et vältida pritsmeid).
3. Vajutage kuumavee-nuppu .
4. Valmistamine peatub automaatselt. Valmistamise kiiremaks lõpetamiseks vajutage nuppu  teist korda.

Tähelepanu!

Energiasäästurežiimis võib kuluda mõni sekund, enne kui kuum vesi väljub, sest seade peab uuesti soojenema.

10.1 Kuumavee koguse kohandamine

1. Vajutage kuumavee-nuppu  ja hoidke seda paar sekundit all: tuli vilgub kiiresti, näidates, et programmeerimismenüü on aktiivne. Algab valmistamine.
2. Kui tass on soovitud tasemeni täidetud, vajutage nuppu teist korda. Väljutamine lõpeb ja kogus salvestatakse mälli.

	Vaikimisi (ml)	Programmeeritav (ml)
 Hot water (Kuum vesi)	250	≈ 20 kuni ≈ 420

Tähelepanu!

Praeguse seadistuse tühistamiseks vajutage mõnele teisele joogile vastavat nuppu.

11. NÕUANDEID ENERGIASÄÄSTMISEKS

- Energiatarbimise vähendamiseks eemaldage piimaanum pärast ühe või mitme joogi väljastamist.
- Lülitage automaatne väljalülitus 15 minutile (vt "12. Säetete menüü").
- Aktiveerige energiasääst (vt "12. Säetete menüü").
- Katlakivi eemaldamise tsükkel tuleb teha alati, kui masin seda nõuab.

12. SÄTETE MENÜÜ



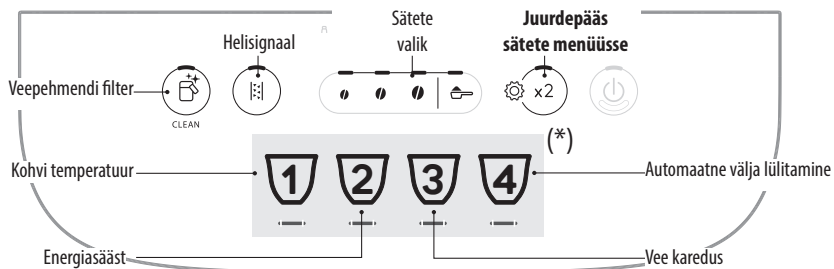



















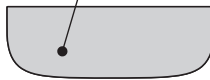

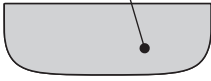





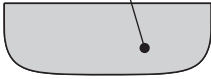

Menüüsse sisenedes saab aktiivseks jäänud nuppude abil valida vastavaid funktsioone:



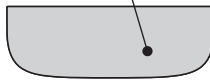

(*) Joogid erinevad sõltuvalt mudelist

1. Minge menüüsse.			
<p>x 5 sec</p>		<p>Vajutage ja hoidke vähemalt paar sekundit nuppu: süttivad seadistuste valimiseks kasutatavad nupud. Jätkake, vajutades reguleeritavale sättele vastavat nuppu.</p>	
2. Reguleeritavad masina seadeid:			
<p>Veepehmeni filter</p>	<p>Veepehmenusfiltriga paigaldamiseks või asendamiseks vajutage ühte kohviova sümboleid</p>	<p>SISESTATUD</p>	<p>Kinnitage valik</p>
	<p>Veepehmeni filtriga eemaldamiseks vajutage eeljahvatamise sümboleid</p>	<p>EEMALDATUD</p>	
<p>Helisignaali</p>	<p>Helisignaali lubamiseks vajutage ühte kohviova sümboleid</p>	<p>PÖLEB</p>	<p>Kinnitage valik</p>
	<p>Piisku keelamiseks vajutage eeljahvatamise sümboleid</p>	<p>VÄLJAS</p>	



<p>Kohvi temperatuur</p>  	<p>Vajutage soovitud temperatuurile vastavat kohviosa sümboolit</p>	<p>MADAL</p>  <p>KESKMINE</p>  <p>KÕRGE</p> 	<p>Kinnitage valik</p>  
<p>Energiasääst</p>  	<p>Energiasäästu lubamiseks vajutage ühte kohviosa sümboolitest</p> <p>Energiasäästu keelamiseks vajutage eeljahvatamise sümboolit</p>	<p>PÖLEB</p>  <p>VÄLJAS</p> 	<p>Kinnitage valik</p>  
<p>Vee karedus</p>  	<p>Vajutage seadistatavale tasemele vastavat sümboolit</p>	<p>1. TASE</p>  <p>2. TASE</p>  <p>3. TASE</p>  <p>4. TASE</p> 	<p>Kinnitage valik</p>  
<p>Automaatne välja lülitamine</p>  	<p>Vajutage seadistatavale ajale vastavat sümboolit</p>	<p>15 MINUTIT</p>  <p>30 MINUTIT</p>  <p>1 TUND</p>  <p>3 TUNDI</p> 	<p>Kinnitage valik</p>  
<p>3. Menuust väljumine</p>			
 	<p>Vajutage  x2 nupule: Masin on uuesti kasutamiseks valmis. Tähelepanu! Pärast 30-sekundilist tegevusetust väljub masin automaatselt seadistuste menüüst.</p>		

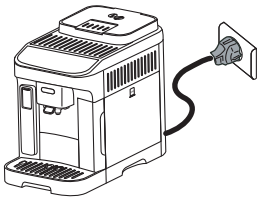

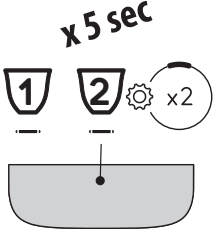
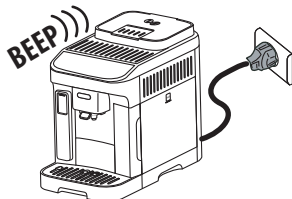

12.1 Tehaseadetele lähtestamine



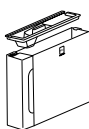
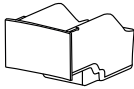
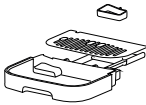

<p>Veenduge, et masin oleks ooterežiimis (välja lülitatud, kuid ühendatud vooluvõrku).</p>	
<p>Vajutage jookidele 1, 2 ja  x2 vastavaid nuppe ning hoidke neid 5 sekundit all: kõik masina seadistused ja joogikogused lähtestatakse tehase vaikeväärtustele.</p>	<p>x 5 sec</p> 
<p>Masinast kostub pikk helisignaali ja kõik märgutuled vilguvad, et lähtestamist kinnitada.</p>	

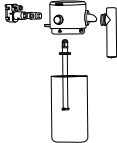
13. SEADME PUHASTAMINE

Tähtis!

- Ärge kasutage kohvimasina puhastamiseks lahusteid, abrasiivseid puhastusaineid või alkoholi. De'Longhi superautomaatsete kohvimasinade puhastamiseks ei ole vaja kasutada kemikaale.
- Ärge kasutage kinnipaakunud kohvijääkide või kohvijääkide eemaldamiseks metallesemeid, sest need võivad metallist või plastikust pinda kahjustada.

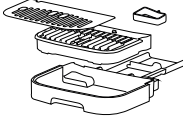
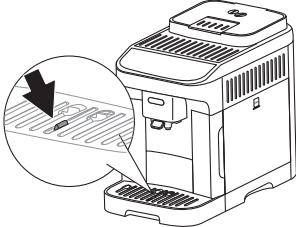
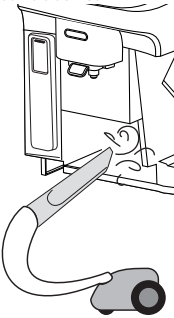
					
 50 °C	×	×	×	✓	✓
	✓	✓	✓	✓	✓

Komponent	Sagedus	Protseduur
<p>Kohvipaksu prügikast</p> 	<p>Kui süttib märgutuli , tuleb kohvipaksu prügikast tühjendada: masin ei saa nüüd kohvi valmistada.</p> <p>Seadet ei saa uuesti kohvi valmistamiseks kasutada enne, kui kohvipaksu prügikast on puhastatud. Sõnum kuvatakse 72 tundi pärast esimese kohvi valmistamist ka siis, kui kohvipaksu prügikast on veel tühi. 72 tunni õigeks arvutamiseks peab masin olema alati vooluvõrku ühendatud.</p>	<ul style="list-style-type: none"> Eemaldage tilkumisalus, tühjendage ja puhastage see. Tühjendage kohvipaksu prügikast ja puhastage põhjalikult. Veenduge, et põhja ei jääks jääke. Kontrollige kondensaadialust (punast värvi) ja vajadusel tühjendage.
<p>Tilkumialuse osad</p> 	<p>Tilkumialusel on tasemenäidik (punane), mis näitab alusel oleva vee taset. Enne, kui näidik tassialuselt välja ulatub, tuleb tilkumialust tühjendada ja puhastada.</p> 	<ul style="list-style-type: none"> Eemaldage tilkumisalus ja kohvipaksu prügikast. Eemaldage tassialus ja tilkumialuse rest, tühjendage tilkumisalus ja kohvipaksu prügikast ning peske kõik osad puhtaks. Kontrollige punast kondensaadialust ja vajadusel tühjendage. Paigaldage tilkumisalus koos resti ja kohvipaksu prügikastiga tagasi. <p>Tilkumialuse eemaldamisel tuleb tühjendada ka kohvipaksu prügikast ja seda ka juhul, kui see pole täielikult täis.</p>
<p>Masina sisemus</p> 	<p>Kontrollige masina sisemuse puhtust regulaarselt (vähemalt kord kuus). Selleks eemaldage tilkumisalus.</p>	<p>Lülitage masin välja ja eemaldage toiteallikast. Ärge kunagi uputage masinat vette.</p> <ul style="list-style-type: none"> Eemaldage kohvijäädid harja või käsna. Eemaldage prügi tolmuimejaga
<p>Kohvivilad</p> 	<p>Puhastage kohvivilad regulaarselt (1 kord kuus)</p>	<ul style="list-style-type: none"> Puhastage kohvivilasid regulaarselt švammiga või lapiga. Veenduge, et kohvivilade avad ei oleks ummistunud. Vajadusel kasutage kohvijääkide eemaldamiseks hambaorki.

14. PIIMAKANNU PÕHJALIK PUHASTUS

Puhastage piima anum, nagu on kirjeldatud allpool

1. Vabastage kaas (E1), keerates päripäeva: kaanel olev viitemärk peab olema joondatud sümboliga  (joonis 24).
2. Nüüd tõstke kaas üles (joon. 25).
3. Tõmmake piima võtmise toru (35) välja.

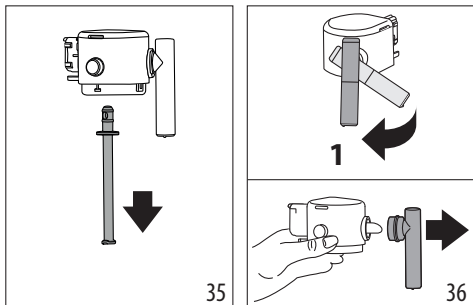

4. Pöörake piimaotsik korpuse suhtes täisnurga all ja tõmmake, kuni see täielikult eraldub (joonis 36).
5. Ühendusosa eraldamiseks vajutage nuppu (E5) (joonis 37).

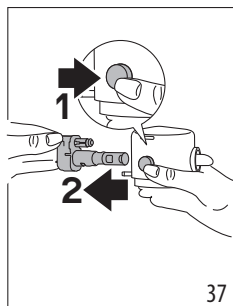

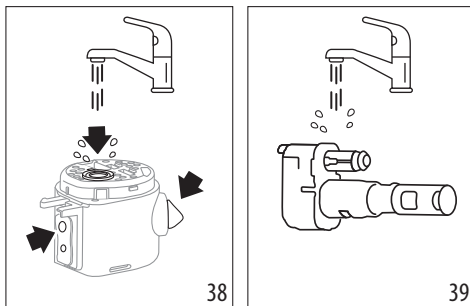

6. Peske nõudepesumasinas (soovitatav) või käsitsi, nagu allpool näidatud.
 - **Nõudepesumasinas:** loputage kõiki osi ja piimaanumat kuuma jooksva joogivee (vähemalt 40 °C) all, pange need nõudepesumasina ülemisse korvi ja käivitage programm temperatuuril 50 °C, nt standardne ECO.
 - **Käsitsi:** Loputage kõiki osi ja piimaanumat põhjalikult jooksva kuuma joogiveega (vähemalt 40 °C), et eemaldada kõik nähtavad piimajäägid, ja veenduge, et vesi juhitaks läbi kõigi kaanes olevate avade (joonis 38). Seejärel leotage osi kuumas nõudepesuvahendiga vees (40 °C) vähemalt 30 minutit. Loputage kõiki ülalkirjeldatud osi põhjalikult kuuma joogivee all, hõõrudes igaühte eraldi, sõrmede ja pöialde vahel.

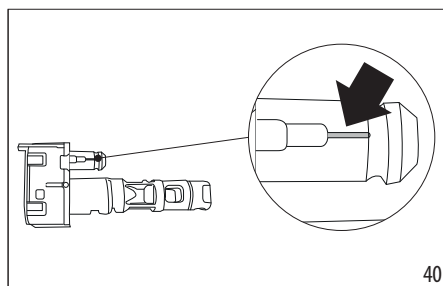

7. Loputage piimakannu ühendust (E6) põhjalikult (joonis 39). Jälgige eriti hoolikalt, et õhukanalis ei oleks piimajääke (vt suurendust) (joonis 40): vajaduse korral kraapige kanal hambaorgi abil puhtaks.



8. Kuivatage kõik osad puhta kuiva lapiga.
9. Pange kõik kaane osad kokku.
10. Sulgege piima anum: pange kaas tagasi (kaanel olev viitemärk peab olema  sümboliga joondatud), seejärel pöörake sümboli  poole, kuni see lukustub (joonis 28).

15. KOHVIVALMISTUSOSA PUHASTAMINE

Tähts!

Kohvivalmistusosa (A6) ei tohi seadme töö ajal välja võtta.

1. Masina välja lülitamiseks vajutage  nuppu (B1).
2. Eemaldage veepaak (A9).
3. Avage kohvivalmistusosa luuk, mis asub paremal pool (joonis 41).
4. Suruge kahte värvilist vabastusnuppu sissepoole (joonis 42) ja tõmmake kohvivalmistusosa samal ajal väljapoole.

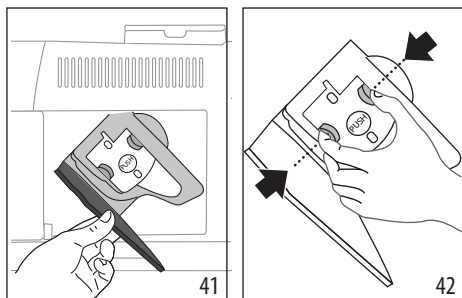

5. Leotage kohvivalmistusosa 5 minutit vees ja loputage seejärel kraani all.

Tähtis!

LOPUTAMISEKS TOHIB KASUTADA AINULT VETT MITTE KASUTADA PESUVAHENDEID EGA NÕUDEPESUMASINAT!

6. Ärge kasutage kohvivalmistusosa puhastamiseks puhastusvahendeid, sest need võivad seadet kahjustada.
7. Kasutage kohvivalmistusosa ukse kaudu nähtavate kohvijääkide eemaldamiseks harja.
8. Pärast puhastamist pange kohvivalmistusosa tagasi, seda sisemistele tugelede libistades, ja suruge PUSH sümbolit, kuni see oma kohale klõpsatab.

Tähelepanu!

Kui kohvivalmistusosa sisestamine osutub keeruliseks, kohandage see (enne sisestamist) kahe hoova abil õigesse asendisse (joonis 43).

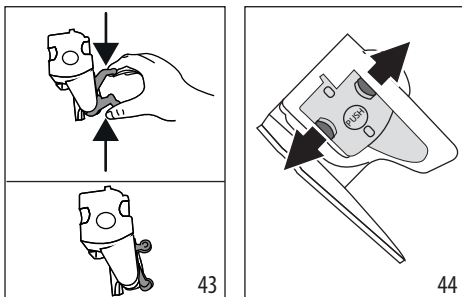

9. Veenduge pärast sisestamist, et kaks värvilist nuppu oleks välja tulnud (joonis 44).
10. Sulgege kohvivalmistusosa uks.
11. Paigaldage veepaak tagasi.

16. KATLAKIVI EEMALDAMINE

- Lugege enne kasutamist katlakivi eemaldaja pakendi silidil toodud juhiseid.
- Kasutage ainult De'Longhi tarnitud katlakivieemaldajat. Vale katlakivi eemaldaja kasutamine või väär katlakivi

eemaldamine võib tekitada vigu, millele ei laiene tootja poolne garantii.

- Katlakivi eemaldaja võib õrnu pindu kahjustada. Kui toodet on kogemata maha voolanud, kuivatage see koheselt.

Katlakivi eemaldamiseks

Katlakivi eemaldaja	De'Longhi katlakivi eemaldaja
Konteiner	Soovitav maht: 2 l
Aeg	~30 min
Tarvik	Kuumaveetsik(D5)

Tähtis!

Kui veepehmendi filter on paigaldatud, tuleb see eemaldada enne katlakivi eemaldamise lahuse lisamist. Seejärel pange filter tagasi 3. sammu alguses.

Katlakivi tuleb eemaldada, kui masina juhtpaneelil süttib märgutuli (C4). Sama märgutuli vilgub katlakivi eemaldamise tsükli ajal.

Tähelepanu!

- Kui katlakivi eemaldamise tsükkel on alanud, ei saa seda katkestada ja see tuleb lõpetada täieliku loputustsükliga. Seda silmas pidades veenduge, et katlakivieemaldusvahendit oleks piisavalt.

Toimige järgmiselt:

- Veenduge, et veetsik (D5) oleks paigaldatud.

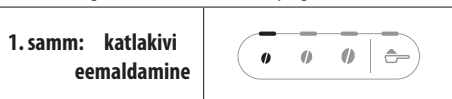

- Vajutage nuppu (B5) ja hoidke seda all vähemalt 5 sekundit, kuni vastav LED-tuli hakkab kiiresti vilkuma. Süttib kerge intensiivsuse LED-tuli süttib, mis näitab, et katlakivi eemaldamise tsükli 1. etapp on käimas.
- Tühjendage tilkumisalus (A14) ja kohvipaku prügikast (A10) ning pange need seejärel masinasse tagasi. Tühjendage veepaak (A9) täielikult ja eemaldage pehmendusfilter (kui see on paigaldatud).
- Valage katlakivieemaldi paaki, täites tasemeni A (mis vastab 100 ml pakendile), mis on märgitud paagi küljele (taha) (joonis 45). Nüüd lisage vett (1 liiter) kuni tasemeni B (joonis 46). Viimasena pange veepaak masinasse tagasi.

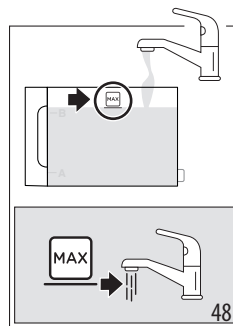
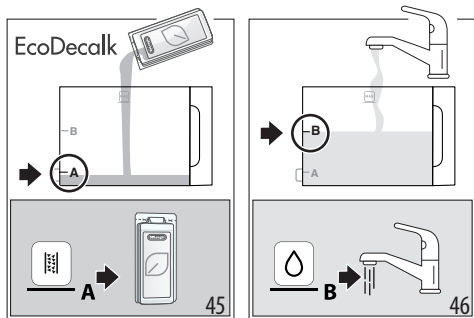

5. Asetage kohviotsiku (A16) ja veetsiku (D5) alla tühi, vähemalt 2-liitrine anum (joonis 47).

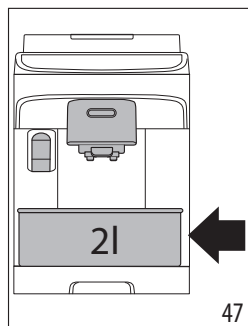

6. Katlakivieemaldustsükli käivitamiseks vajutage nuppu; märgutuli  vilgub, kinnitamaks et samm 1 on käimas.
7. Umbes 10 minuti jooksul lülitab masin automaatselt välja ja väljastab kuumavee- ja kohviotsikust vedelikku. Kui katlakivi eemaldamise tsükli esimene etapp on lõppenud, süttib madala veetaseme märgutuli (C2).

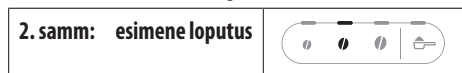

8. Tühjendage katlakivi eemaldaja kogumiseks kasutatud konteiner. Eemaldage ja tühjendage veepaak, loputage voolava vee all, seejärel täitke värsket joogiveega tasemeni MAX (joonis 48) ja pange masinasse: asetage mahuti tagasi otsikute alla.

9. Loputusega alustamiseks vajutage nuppu  (mis vilgub kiiresti): keskmise intensiivsuse LED-tuli vilgub, mis näitab, et käimas on katlakivi eemaldamise tsükli 2. etapp.

10. Masin jätkab automaatselt kohvi- ja kuumaveetsikute loputamist.

Kui katlakivi eemaldamise tsükli teine etapp on lõppenud, süttib madala veetaseme märgutuli (C2).

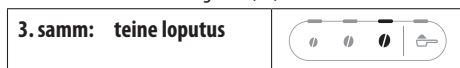

11. Tühjendage esimese loputuse ajal vee kogumiseks kasutatud anum. Eemaldage ja tühjendage veepaak, seejärel täitke värsket veega kuni tasemeni MAX (joonis 48) ja sisestage pehmendusfilter, kui see on kasutusel. Pange paak tagasi masinasse ja asetage anum otsikute alla.

12. Loputusega alustamiseks vajutage nuppu  (mis vilgub kiiresti): tugeva intensiivsuse LED-tuli vilgub, mis näitab, et käimas on katlakivi eemaldamise tsükli 3. etapp. Loputusvedelik voolab ja kuumaveetsikust.

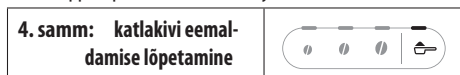

13. Kui süttib eeljahvatuse LED-tuli, on katlakivieemaldustsükkel õigesti lõpetatud.







14. Süttivad kohvipaksu prügikasti (C4) ja madala veetaseme (C2) märgutuled. Tühjendage kohvipaksu prügikasti ja tilkumisalus, kuhu kogutakse osa loputusveest; lõpuks täitke veepaak uuesti.

15. Pange kõik masina osad masinasse tagasi. Masin on nüüd kasutamiseks valmis.

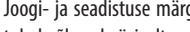



Tähelepanu!

- Pärast katlakivi eemaldamist on tavapärase, et kohvipaksu prügikastis on vett.
- Kui veepaaki ei täidetud MAX tasemeni, nõuab masin ka kolmandat loputust. Sedasi on tagatud katlakivieemaldaja jääkide täielik eemaldamine.

17. TULEDE TÄHENDUSED



Märgutuli/LED	Täendus
	Masin soojeneb: oodake
	Joogi- ja seadistuse märgutuled põlevad püsivalt
	Vahetage filter välja (vt jaotist "4. Veepehmendi filter")
	Paagis pole piisavalt vett: täitke paak
	Veepaak puudub või pole õigesti paigaldatud: sisestage paak õigesti
	Üldine alarm: masina sisemus on väga must. Puhastage masinat põhjalikult. Kui probleem püsib ka pärast puhastamist, võtke ühendust De'Longhi kliendi teeninduskeskusega.
	Kohvivalmistusosa ei ole pärast puhastamist tagasi pandud: sisestage kohvivalmistusosa, nagu on kirjeldatud jaotises "15. Kohvivalmistusosa puhastamine".



Märgutuli/LED	Täendus
	Kohviomad puuduvad: täitke oamahuti ja vajutage alarmi lähtestamiseks suvalist nuppu.
	Valik on tehtud eeljahvatatud kohvist ilma kohvilehtrit (A3) sisestamata
	Kuna oad on liiga peeneks jahvatatud, tarnitakse kohvi liiga aeglaselt või üldse mitte. Kohviveski reguleerimine (vt jaotist "8.8 Kohviveski reguleerimine")
	Kasutasite liiga palju kohvi. Valige mahedam maitse või vähendage jahvatatud kohvi kogust
	Kohv valmib liiga aeglaselt või tilkudes. Kasutage espresso-masinatele mõeldud kohvi.

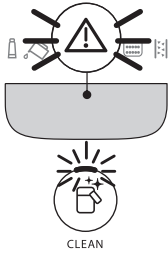
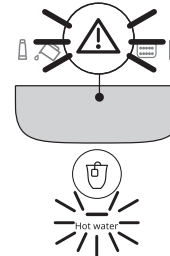
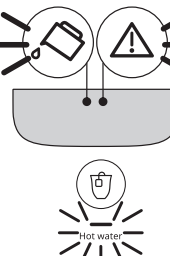
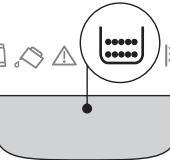

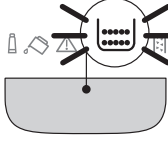
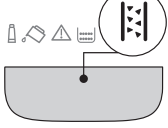
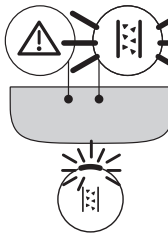
Märgutuli/LED	Täendus
	<ul style="list-style-type: none"> • Piimajook on valitud, kuid piimaanum ei ole täielikult kokku pandud või ei ole õigesti oma kohal: kontrollige, kas piimaanum on täielik ja kõik osad õigesti kokku pandud • Piimaanum eemaldati piima väljastamise ajaks. Sisestage piimaanum uuesti: masin on taas kasutamisevalmis
	<p>Kuum vesi on valitud, kuid otsik ei ole paigas: paigaldage veetsik</p>
	<p>Veeringlus on tühi. Väljutage soe vesi, vajutades vastavat nuppu.</p>
	<p>Kohvipaksu prügikast (A10) vajab tühjendamist</p>
→	

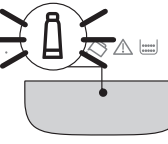
Märgutuli/LED	Täendus
	<p>Kohvipaksu prügikast (A10) puudub või pole õigesti sisestatud: sisestage tilkumisalust koos kohvipaksu prügikastiga ja vajutage nii kaugele kui võimalik.</p>
	<p>Vajab katlakivi eemaldamist ("16. Katlakivi eemaldamine")</p>
	<p>Katlakivi eemaldamine on katkenud. Lõpetage tsükkel, alustades uuesti sammust, mida näitavad intensiivsuse valiku LED-tuled.</p>
	<p>Katlakivi eemaldamine on pooleli</p>
	<p>Veefiltri pehmedaja paigaldus/vahetus on pooleli</p>

18. TÕRKEOTSING

Allpool on loetletud masina võimalikud rikked.

Kui probleemi ei õnnestu kirjelduse järgi lahendada, võtke ühendust klienditeenindusega.

Probleem	Põhjus	Lahendus
Seade ei lülitu sisse.	Seadme juhe ei ole vooluvõrku ühendatud.	Ühendage seade vooluvõrku.
Kohv ei ole kuum.	Kohvitasse ei ole eelsoojendatud.	Kasutage tasside soojendamiseks kuuma veega loputamist (kasutage kuuma vee funktsiooni).
	Seadme siseosad on jahtunud, sest viimase kohvi valmistamisest on möödu- nud üle 2 kuni 3 minuti.	Enne kohvi valmistamist soojendage sise- misi vooluringe, vajutades ja hoides nuppu  (B6) mõni sekund all, et käivitada loputustsükkel.
	Kohvi temperatuuri seade on liiga madal.	Määrake seadistuse menüüs kõrgem kohvi temperatuur (vt jaotist "12. Sätete menüü").
	Masin vajab katlakivi eemaldamist	Käivitage katlakivi eemaldamise protse- duur. Seejärel kontrollige vee karedust ("5. Vee kareduse mõõtmine") ja veenduge, et masina sätted vastaksid kohaliku veeva- rustuse karedusele ("12. Sätete menüü").
Kohv on nõrk või ei ole piisavalt kreemikas.	Kohvi jahvatus on liiga jäme.	Reguleerige jahvatustaset ("8.8 Kohvi- veski reguleerimine"). Mõju on näha alles pärast vähemalt 2 kohvi valmistamist.
	Kohv ei sobi.	Kasutage espresso-masinatele mõeldud kohvi.
	Kohv pole värsket.	Kohvipakend avati liiga kaua aega taga- si ja selles olev kohv on kaotanud oma maitse.
Kohv valmib liiga aeglaselt või tilkudes.	Kohvi jahvatus on liiga peen.	Reguleerige jahvatustaset ("8.8 Kohvi- veski reguleerimine"). Mõju on näha alles pärast vähemalt 2 kohvi valmistamist.
Masin ei väljasta kohvi	Siseahelates tuvastati lisandeid	Oodake, kuni masin on uuesti kasuta- miseks valmis, ja jätkake soovitud joogi valimisega. Probleemi püsimisel võtke ühendust klienditeenindusega.
Ühest või mõlemast kohviotsikust ei voola kohvi.	Kohviotsikud on blokeeritud.	Puhastage otsikuid lapiga. Kõvastu- nud setet saab vajadusel eemaldada hambaorgiga.
Tarnitav kohv on liiga lahja.	Eeljahvatatud kohvi lehter on ummistunud.	Avage luuk ja puhastage letrit harja abil.
		→

Probleem	Põhjus	Lahendus
Kohvivalmistusosa ei saa välja võtta.	Masin ei ole korrektselt välja lülitatud.	Vajutage masina välja lülitamiseks nupule  .
Kui katlakivi eemaldamine on lõppenud, palub seade teha kolmandat loputust.	Veepaaki ei täidetud kahe loputussüklil ajal MAX tähiseni.	Taaskäivitage katlakivieemaldus alates sammust "3. samm: teine loputus".
Piimaotsikust tulevad suured mullid või pritsmed (E3) või see on alavahustatud.	Piim ei ole piisavalt külm, madala rasvasisaldusega või rasvavaba.	Kasutage madala rasvasisaldusega või rasvavaba ja külmikutemperatuuril (u 5 °C) piima. Kui tulemus ei ole meelepärane, vahetage piima kaubamärki.
	Piimamahuti kaas on must.	Eemaldage osad ja puhastage neid põhjalikult, nagu on kirjeldatud jaotises "9.6 Piimaanuma puhastamine pärast iga kasutamiskorda". Olge piimakannu ühenduse (E6) puhastamisel eriti ettevaatlik.
	Kasutatud on taimseid jooke.	Lõpptulemus varieerub suuresti sõltuvalt jookide tootumismadustest. Soovitavad on nende jookide Barista-versioonid.
Piimapõhised joogid pole lubatud	Piimaanum puudub või pole korralikult paigas.	Valmistage piimaanum ette ja sisestage see õigesti masinasse.
	Järjest on valmistatud mitu piimajooki ja masin peab enne järgmiste jookide valmistamist soojenema sobiva temperatuurini.	Oodake, kuni piimajookid on juhtpaneelil uuesti lubatud.
Masina peal olev tassialus on kuum	Olete järjest valmistanud mitu jooki	
Masinast tuleb mitte kasutamise ajal müra või aurupahvakuid	Masin on kasutusvalmis või äsja välja lülitatud ja paar tilka kondensaati on langenud veel kuumale aurutisele.	See on tavapärase töö puhul ootuspärane: efekti minimeerimiseks tühjendage tilkumisalust korrapäraselt.
Masin eraldab tilkumisaluselt auru ja/või pinnal, millele masin toetub, on vett.	Tilkumisaluse resti ei ole pärast puhastamist tagasi pandud.	Veenduge, et rest oleks tilkumisaluses ümber paigutatud.

19. TEHNILISED ANDMED

Pinge: 220 - 240 V ~50-60 Hz max 10 A

Tugevus: 1450 W
Rõhk: 1,5 MPa = 15 baari
Veepaagi maht: 1,8 l
Mõõtmed P x S x K: 240 x 440 x 360 mm
Juhtme pikkus: 1250 mm
Kaal (sõltuvalt mudelist): 9,6 kg
Kohviubade mahuti maht: 250 g

De'Longhi jätab endale õiguse oma toodete tehnilisi andmeid ja stiili igal ajal muuta, kui ei kahjustata nende funktsionaalsust ja kvaliteeti.

SATURS





1. IEVADS	26
1.1 Burti iekavās	26
1.2 Problēmu novēršana un remonts	26
2. APRAKSTS	26
2.1 Ierīces apraksts – A	26
2.2 Vadības paneļa apraksts – B	26
2.3 Indikatora gaismīņu apraksts - C	26
2.4 Papildpiederumu apraksts - D*	26
2.5 Piena karafes apraksts - E.....	26
3. IERĪCES IESTATĪŠANA	26
3.1 Pagatavojiet piena karafi (E) lietošanai .	27
4. ŪDENS MĪKSTINĀTĀJA FILTRS	28
4.1 Filtra maiņa.....	28
4.2 Filtra izņemšana.....	29
5. ŪDENS CIETĪBAS NOTEIKŠANA	29
6. IERĪCES IESLĒGŠANA	29
7. IERĪCES IZSLĒGŠANA	29
8. KAFIJAS DZĒRIENU PAGATAVOŠANA	30
8.1 Kafijaspagatavošana no kafijas pupiņām	30
8.2 2 krūziņu kafijas pagatavošana	30
8.3 Kafijas pagatavošana no maltās kafijas	30
8.4 Vispārēji norādījumi par dzērienu gatavošanu uz kafijas bāzes	30
8.5 Kafijas intensitātes maiņa	31
8.6 Skalošana	31
8.7 Padomi karstākai kafijai	31
8.8 Kafijas dzirnaviņu regulēšana.....	31
8.9 Daudzuma pielāgošana krūzītē.....	31
9. PIENA DZĒRIENU PAGATAVOŠANA	31
9.1 Kādu pienu lietot?	31
9.2 Cik daudz piena?	32
9.3 Piena karafes uzpildīšana un pievienošana	32
9.4 Kafijas intensitātes vai maltas kafijas izmantošanas atlase.....	33
9.5 Piena dzērienu izvade	33
9.6 Piena karafes tīrīšana pēc katras lietošanas	33
9.7 Daudzuma pielāgošana krūzītē	33
10. KARSTĀ ŪDENS PADEVE	33
10.1 Karstā ūdens daudzuma pielāgošana....	34
11. PADOMI ENERĢIJAS TAUPĪŠANAI	34
12. IESTATĪJUMU IZVĒLNE	34
12.1 Rūpnīcas noklusējuma iestatījumu atjaunošana	37
13. KAFIJAS AUTOMĀTA TĪRĪŠANA	37
14. PIENA KARAFES RŪPĪGA TĪRĪŠANA	39
15. INFUZORA TĪRĪŠANA	39
16. ATKAĻĶOŠANA	40
17. LAMPIŅU SKAIDROJUMS	42
18. TRAUČĒJUMMEKLĒŠANA	44
19. TEHNISKIE DATI	45

Pirms ierīces pirmā lietojuma noteikti izlasiet brīdinājumus par drošību..

1. IEVADS

Atvēliet dažas minūtes, lai izlasītu šo lietošanas instrukciju. Tādējādi tiks novērsti visi riski un ierīces bojājums.

LED un indikatora gaismīņas uz paneļa palīdzēs nodrošināt pareizu mijiedarbību ar ierīci.

	Nedeg	--
	Pastāvīgi deg	Funkcija pieejama
	Mirgo	Funkcija darbībā ir
	Strauji mirgo	Vajadzīga lietotāja rīcība

Tie paši simboli ir izmantoti arī kopā ar produktu piegādātajā īsajā rokasgrāmatā.

1.1 Burti iekavās

Iekavās norādītie burti attiecas uz ierīces aprakstu 2.–3. lpp.

1.2 Problēmu novēršana un remonts

Problēmu gadījumā vispirms mēģiniet tās novērst, izlasot informāciju sadaļā “17. Lampiņu skaidrojums” un “18. Traucējummeklēšana”.

Ja tas problēmu nenovērš vai nepieciešama papildinformācija, sazinieties ar klientu apkalpošanas nodaļu, zvanot uz numuriem, kas norādīti tīmekļa vietnē www.delonghi.com.

Ja nepieciešams remonts, sazinieties tikai ar De'Longhi klientu apkalpošanas centru. Adreses var atrast tīmekļa vietnē www.delonghi.com.

2. APRAKSTS

2.1 Ierīces apraksts – A

- A1. Pupiņu tvertnes vāciņš
- A2. Kafijas dzirnaviņu regulēšanas ripa
- A3. Maltās kafijas piltuve
- A4. Pupiņu tvertne
- A5. Infuzora durtiņas
- A6. Noņemams infuzors
- A7. Strāvas vads
- A8. Ūdens tvertnes vāciņš
- A9. Ūdens tvertne
- A10. Kafijas atlikumu tvertne

- A11. Krūzišu paplāte
- A12. Pilēšanas paplātes režģis
- A13. Pilēšanas paplātes ūdens līmeņa rādītājs
- A14. Pilēšanas paplāte
- A15. Kondensāta paplāte
- A16. Kafijas snipji ar regulējamu augstumu
- A17. Piederumu savienotāja piekļuves atloks
- A18. Krūzišu plauktiņš

2.2 Vadības paneļa apraksts – B

- B1. IESLĒGŠANAS/gaidstāves poga ar iebūvētu LED
- B2. X2 poga ar iebūvētu LED (nospiežot un 5 sekundes turot nospiestu, piekļūst iestatījumu izvēlei)
- B3. Maluma atlasē poga
- B4. Intensitātes atlasē pogas (vāja, vidēja, stipra)
- B5. Atkaļķošanas cikla atlasē poga
- B6. Tīrīšanas poga (piena karafe) ar iebūvētu LED (nospiežot 5 sekundes, tiek aktivizēta manuālā skalošana)
- B7. Dzērienu atlasē poga ar iebūvētu LED (* dzērienu skaits un veids atšķiras atkarībā no modeļa)

2.3 Indikatora gaismīņu apraksts - C

- C1. Filtra nolietojuma indikators
- C2. Nav ūdens
- C3. Vispārīgs brīdinājums
- C4. Kafijas atlikumu tvertne
- C5. Nepieciešama atkaļķošana

2.4 Papildpiederumu apraksts - D*

(*dzērienu skaits un veids atšķiras atkarībā no modeļa)

- D1. Indikatora papīra strēmele “Vispārējās cietības pārbaude”
- D2. Maltās kafijas mērkarote
- D3. Atkaļķošanas līdzeklis
- D4. Ūdens mikstinātāja filtrs
- D5. Karstā ūdens snipis

2.5 Piens karafes apraksts - E

- E1. Vāciņš ar piena putotāju
- E2. Piens snipja savienotājs (nenošņemams)
- E3. Uzputotā piens snipis
- E4. Piens ieklūdes caurulīte
- E5. Karafes noņemšanas/karafes savienotāja poga
- E6. Piens karafes savienotājs
- E7. Piens tvertne

3. IERĪCES IESTATĪŠANA

Lūdzu, ņemiet vērā!

- Lietojot kafijas automātu pirmo reizi, visi izņemamie piederumi, kas nonāk saskarē ar ūdeni vai pienu, jānoskalo ar karstu ūdeni.

- Iespējamās kafijas paliekas dzirnaviņās ir tādēļ, ka pirms tirdzniecības tika veiktas pārbaudes; tas apliecina mūsu rūpīgo attieksmi un uzmanību pret mūsu produktu kvalitāti.
- Pirmajā ierīces lietošanas reizē ūdens kontūrs būs tukšs un ierīce var darboties ļoti trokšņaini. Kontūram uzpildoties, troksnis samazinās.
- Pirmo reizi ieslēdzot ierīci, pārliecinieties, ka ūdens snipis (D5) ir uzstādīts.

1. Pievienojiet ierīci elektrotīkla padevei (1. att.)

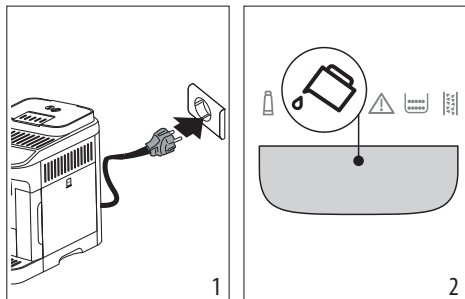

2. Indikatorlampiņa (C2) iedegsies vadības panelī (B) (2. att.); izņemiet ūdens tvertni (A9) (3. att.), piepildiet līdz līmenim MAX ar svaigu dzeramo ūdeni (4. att.), pēc tam ievietojiet atpakaļ ierīcē.

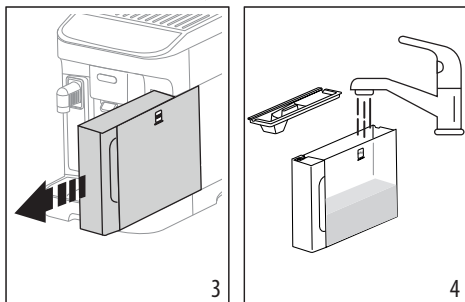

3. LED (B2) vadības panelī strauji mirgos.
4. Novietojiet tvertni zem kafijas snipja (A16) ūdens snipja (D5) (5. att.).

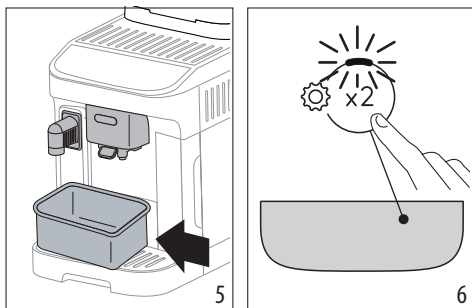

5. Nospiediet (x2) pogu (6. att.): iekšējie ūdens kontūri sāks uzpildīties un ierīce no kafijas snipja izvadīs karstu ūdeni.
6. Pūsmas tiks pārtraukta, pēc tam dažu sekunžu laikā no ierīces kafijas snipja tiks izvadīts ūdens.

Kad ūdens pūsmas pilnībā apstājas, ierīce ir gatava lietošanai.

Lūdzu, ņemiet vērā!

- Pirmajā ierīces lietošanas reizē nepieciešams pagatavot 4-5 cappuccino kafijas krūzītes, lai dzirnaviņas iegūtu pareizo garšu.
- Ieteicams piegādāto ūdens filtru uzstādīt nekavējoties. Pēc diviem mēnešiem (skatīt datuma indikatoru) vai pēc 3 nedēļām, ja ierīce netiek izmantota, filtrs ir jānomaina vai jānoņem, pat ja brīdinājuma indikators (C1) nedeg.
- Pēc iespējas drīzāk pielāgojiet ūdens cietību (sadaļa "5. Ūdens cietības noteikšana").

3.1 Pagatavojiet piena karafi (E) lietošanai

Pirmo reizi izmantojot piena karafi, izjauciet un tīriet visas sastāvdaļas, kā aprakstīts tālāk.

1. Atbrīvojiet vāku (E1), pagriežot to pulksteņrādītāju kustības virzienā: atsaucies atzīmei uz vāka jābūt salāgotai ar simbolu (7. att.).
2. Tagad paceliet vāku (8. att.).

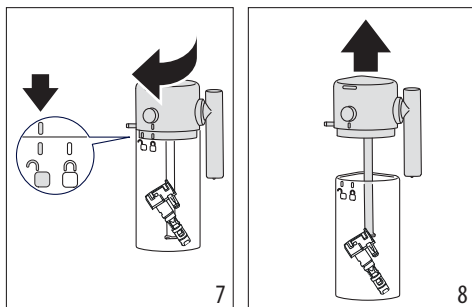

3. Izvelciet piena iepļūdes caurulīti (9. att.).
4. Pagrieziet piena snipi pareizā leņķī pret korpusu un velciet, līdz pilnībā atvienojas (10. att.).

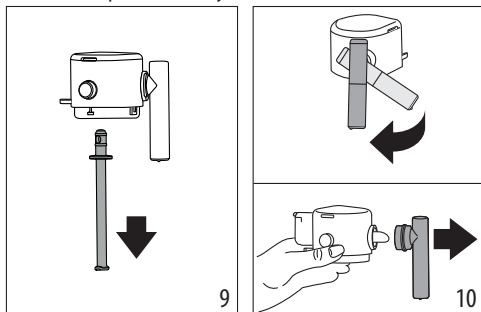

- Atvienojiet savienotāju (E6) no piena tvertnes (E7).
- Pēc visu sastāvdaļu izjaukšanas turpiniet tīrīt karafi, kā norādīts sadaļā "14. Piena karafes rūpīga tīrīšana".

Pēc visu sastāvdaļu tīrīšanas, salieciet karafi un ievietojiet savienotāju tam paredzētajā atverē, kā norādīts tālāk.

- Ievietojiet savienotāju attiecīgajā vāka atverē (11. att.).
- Pilnībā iespiediet savienotāju tā vietā (12. att.): kad droši ievietots, savienotāju var tikai atvienot, nospiežot atbrīvošanas pogu uz vāka.

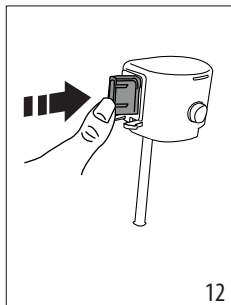
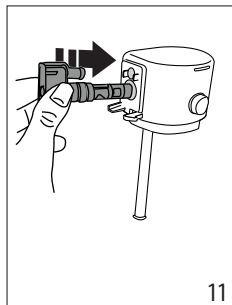

Karafe ir salikta ar visām sastāvdaļām un ir gatava lietošanai.

4. ŪDENS MIKSTINĀTĀJA FILTRS

Lai laika gaitā nodrošinātu nemainīgu kafijas automāta darbību, iesakām izmantot De'Longhi ūdens mikstinātāja filtru.

Lai iegūtu plašāku informāciju, apmeklējiet tīmekļa vietni www.delonghi.com.

 WaterFilter EAN: 8004399327252

Lai pareizi uzstādītu filtru, izpildiet tālāk sniegtās instrukcijas.

- Izņemiet filtru (D4) no iepakojuma un pagrieziet datuma indikatoru, lai redzētu nākamos 2 mēnešus (13. att.).

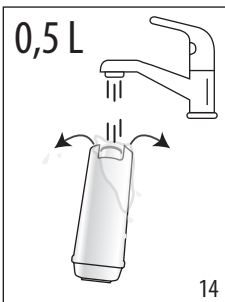
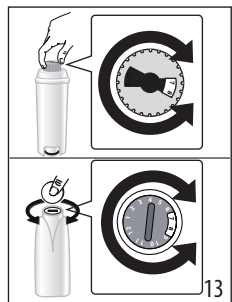

- Lai aktivizētu filtru, ilgāk par minūti teciniet dzeramo ūdeni cauri filtra atverei, līdz ūdens tek ārā pa atverēm sānos (14. att.).
- Izņemiet tvertni (A9) no kafijas automāta (4. att.) un uzpildiet ar svaigu dzeramo ūdeni; ievietojiet filtru ūdens tvertnē, iegremdējot to pilnībā uz aptuveni desmit sekundēm, sasverot un viegli piespiežot, lai izlaistu gaisa burbuliņus (15. att.).

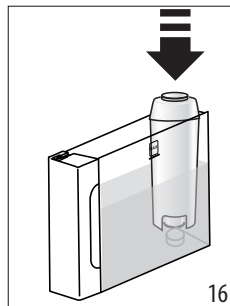
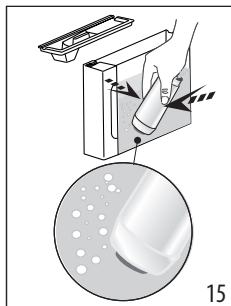

- Ievietojiet filtru attiecīgajā korpusā un pilnībā iespiediet vietā (16. att.).
- Aizveriet tvertni ar vāku (A8), pēc tam ievietojiet tvertni kafijas automātā.
- Ja nav ievietots, ievietojiet ūdens snipi (D5).
- Novietojiet tukšu trauku ar vismaz 0,5 litru ietilpību zem karstā ūdens sniņņa (5. att.).
- Norādījumus par to, kā uzstādīt filtru, skatiet sadaļā "12. Iestāţījumu izvēlne".
- Vadības panelī filtra indikatorlampiņa (C1) vienmērīgi mirgo un karafes tīrīšanas/manuālās skalošanas poga (B6) LED ātri mirgo.
- Nospiediet karafes tīrīšanas/manuālās skalošanas pogu (B6) (17. att.).

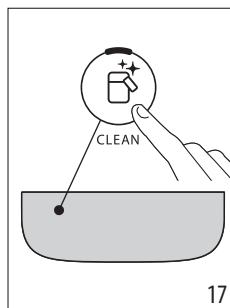

11. Ierīce izdala karsto ūdeni, pēc tam automātiski pārtrauc izvadi.
12. Kad plūsma apstājas, filtra indikatorlampiņa izslēdzas: filtrs ir aktīvs un ierīci var izmantot.

Lūdzu, nemet vērā!

- Ja  pogas LED (B6) ātri mirgo, nospiediet pogu. Tādējādi kafijas automāta iekšējie kontūri sāks piepildīties, izspiežot izveidojušos gaisa burbuļus un ļaujot turpināt uzstādīšanu.
- Kad uzstādīšana ir pabeigta, dzērienu LED mirgo, norādot, ka ierīce uzsilst, lai būtu gatava normālai lietošanai.

4.1 Filtra maiņa

Mainiet filtru (D4), kad iedegas  indikatorlampiņa (C1).

1. Izņemiet ūdens tvertni (A9) un nolietoto filtru.
2. Izpildiet iepriekšējā sadaļā aprakstītās darbības par filtra aktivizēšanu.
3. Norādījumus par to, kā iestatīt kafijas automātu, skatiet sadaļā "12. Iestatījumu izvēlne" un atkārtojiet iepriekšējās sadaļas 9.–12. darbību.

Lūdzu, ņemiet vērā!

Pēc diviem mēnešiem (skatīt datuma indikatoru) vai pēc 3 nedēļām, ja ierīce netiek izmantota, filtrs ir jānomaina, pat ja netiek parādīts brīdinājuma ziņojums.

4.2 Filtra izņemšana

Ja ir mērķis lietot ierīci bez filtra (D4), filtra noņemšana jānorāda ierīces iestatījumos.

1. Izņemiet ūdens tvertni (A9) un nolietoto filtru.
2. Norādījumus par to, kā attiecīgo kafijas automātu iestatīt, skatiet sadaļā "12. Iestatījumu izvēlne".

Lūdzu, ņemiet vērā!

Pēc diviem mēnešiem (skatīt datuma indikatoru) vai pēc 3 nedēļām, ja ierīce netiek izmantota, filtrs ir jānomaina, pat ja netiek parādīts brīdinājuma ziņojums.

5. ŪDENS CIETĪBAS NOTEIKŠANA

Iestatot ūdens cietību pēc iespējas drīzāk, kafijas automāts varēs optimizēt atkaļķošanas biežumu. Tas nozīmē, ka atkaļķošanas indikatorlampiņa [C5] (C5) iedegsies pēc vajadzības atkarībā no vietēji padotā ūdens faktiskās cietības. Rīkojieties šādi.

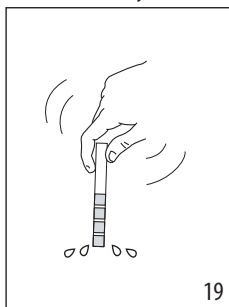
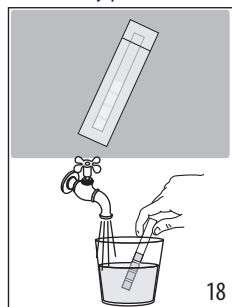

1. Ja kopā ar attiecīgā modeļa kafijas automātu ir piegādāts vispārējās cietības pārbaudes strēmele (D1), izņemiet to no iesaiņojuma.
2. Aptuveni uz vienu sekundi pilnībā iegremdējiet strēmeli glāzē ar ūdeni (18. att.).
3. Izņemiet strēmeli no ūdens un viegli nokratiet (19. att.). Aptuveni pēc minūtes parādās 1, 2, 3 vai 4 sarkani kvadrāti atkarībā no ūdens cietības līmeņa. Katrs kvadrāts atbilst vienam līmenim.

Absolūtā cietības pārbaude	Cietība
	1 Maza

	2 Vidēja
	3 Vidēja/Liela
	4 Liela

Norādījumus par to, kā attiecīgo kafijas automātu iestatīt, skatiet sadaļā "12. Iestatījumu izvēlne".

6. IERĪCES IESLĒGŠANA

Applaušanās risks!

Skalošanas laikā no kafijas snipjiem izplūst mazliet karstā ūdens (A16). Uzmanieties, lai nesaskartos ar ūdens šļakatām. Lai izvairītos no vajadzības bieži iztukšot pilēšanas paplāti (A14), no vietojiet zem snipjiem trauku, kurā savākt skalošanas ūdeni.

- Lai ieslēgtu ierīci, nospiediet pogu (B1): iesl./izsl. pogas LED iedegas, un dzērienu indikatorlampiņas LED vadības panelī (B) mirgo, liecinot, ka kafijas automāts uzslīst.

Šīs darbības laikā kafijas automāts izpilda skalošanas ciklu. Papildus boilerā sildīšanai tas kalpo arī karstā ūdens cirkulēšanā pa iekšējiem kontūriem, lai arī tie uzslītu līdz vajadzīgajai temperatūrai.

Ierīce ir gatava lietošanai, kad dzērienu un intensitātes LED deg pastāvīgi.

7. IERĪCES IZSLĒGŠANA

Kad automāts tiek izslēgts pēc kafijas gatavošanas, tas veic automātisku skalošanas ciklu.

Applaušanās risks!

Skalošanas laikā no kafijas snipjiem izplūst mazliet karstā ūdens (A16). Uzmanieties, lai nesaskartos ar ūdens šļakatām. Lai izvairītos no vajadzības bieži iztukšot pilēšanas paplāti (A14), no vietojiet zem snipjiem trauku, kurā savākt skalošanas ūdeni.

- Lai izslēgtu ierīci, nospiediet pogu (B1).
- tagad mirgo dzērienu indikatorlampiņu LED vadības panelī: ierīce veic skalošanas ciklu, ja paredzēts, un pēc tam izslēdzas (pāriet gaidstāvē).

Lūdzu, ņemiet vērā!

Ja kādu laiku neizmantosit ierīci, atvienojiet no to no elektrotīkla kontaktligzdas:

- Vispirms izslēdziet ierīci, nospiežot pogu.
- atvienojiet barošanas kabeli no kontaktligzdas.

8. KAFIJAS DZĒRIENU PAGATAVOŠANA

8.1 Kafijas pagatavošana no kafijas pupiņām



Svarīgi!

Neizmantojiet zaļas, karamelizētas vai sacukurotas kafijas pupiņas, jo tās var pielipt pie kafijas dzirnaviņām un padarīt tās nelietojamas.

1. Uzpildiet tvertni (A4) ar kafijas pupiņām (20. att.).

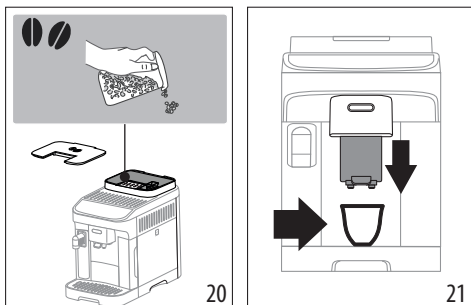

2. Novietojiet krūzīti zem kafijas snipjiem (A16) (21. att.).
3. Nolaidiet snipjus pēc iespējas tuvāk krūzītei: tādējādi kafija būs krēmīgāka (21. att.);
4. Izvēlieties nepieciešamo dzērienu:

Dzēriens (*)	Noklusējuma daudzums (ml)	Programmējamais daudzums (ml)
 Espresso	≈ 40	no ≈ 20 līdz ≈ 80
 Coffee	≈ 180	no ≈ 100 līdz ≈ 240

(*) Skaitļi un dzērienu veids var atšķirties atkarībā no modeļa.

5. Sākas gatavošana un mirgo LED atbilstoši atlasei vadības panelī (B).

8.2 2 krūzīšu kafijas pagatavošana



1. Novietojiet krūzītes zem kafijas snipjiem (A16);
2. Nolaidiet snipjus pēc iespējas tuvāk krūzītēm: tādējādi kafija būs krēmīgāka;
3. Nospiediet pogu (B2): iedegas attiecīgā LED.
4. Nospiediet pogu (B7);
5. Sākas gatavošana un mirgo espresso pogai atbilstošā LED vadības panelī (B).

8.3 Kafijas pagatavošana no maltās kafijas



Svarīgi!

- Nekad nepievienojiet malto kafiju, kad ierīce ir izslēgta, jo tā var izbirt ierīces iekšpusē vai piesārņot to. Tas var sabojāt kafijas automātu.
- Nekādā gadījumā nelietojiet vairāk par 1 mērkarotes iedaļu (D2), jo tas var piesārņot kafijas automātu vai nosprostot piltuvi (A3).



Lūdzu, ņemiet vērā!

Lietojiet malto kafiju, vienlaicīgi var pagatavot tikai vienu krūzīti.

1. Nospiediet (B3): iedegas attiecīgā LED.
2. Pārlicinieties, vai piltuve nav nosprostota, pēc tam pievienojiet vienu līmeni maltās kafijas (22. att.).

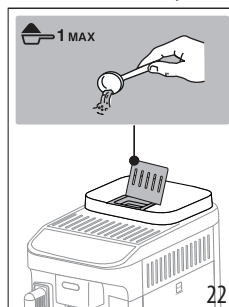

3. Novietojiet krūzīti zem kafijas snipjiem (A16) (21. att.).
4. Atlasiet vajadzīgo dzērienu (B7);
5. Sākas gatavošana un mirgo LED atbilstoši atlasei vadības panelī (B).

8.4 Vispārēji norādījumi par dzērienu gatavošanu uz kafijas bāzes

- Lietošanas laikā vadības panelī (B) var iedegties indikators lampiņas. To nozīme ir izskaidrota sadaļā "17. Lampiņu skaidrojums".
- Informāciju par karstākas kafijas pagatavošanu skatiet sadaļā "8.7 Padomi karstākai kafijai".
- Ja kafija tiek pagatavota pa pilienam, pārāk vāja un nepietiekami krēmīga vai pārāk auksta, lasiet padomus sadaļā "18. Traucējummeklēšana".
- Kā pielāgot dzērienus savai gaumei, skatiet sadaļā "8.5 Kafijas intensitātes maiņa" un "8.9 Daudzuma pielāgošana krūzītē".

Lūdzu, ņemiet vērā!

Enerģijas taupīšanas režīmā nepieciešamas dažas sekundes, līdz tiek pagatavota pirmā kafijas krūzīte, jo ierīcei atkal jāuzsilst.

8.5 Kafijas intensitātes maiņa

1. Nospiediet pogu (B4) atbilstoši vēlamajai intensitātei:

	Vāja
	Vidēja
	Stipra

2. Atlasiet vajadzīgo kafijas dzērienu.

Lūdzu, ņemiet vērā!

- Gatavojot nākamo kafiju, kafijas automāts piedāvās pēdējo atlasīto intensitātes iestatījumu.
- Ja notiek energoapgādes atteice, kafijas automāts atgriežas pie noklusējuma iestatījuma: vidēja.

8.6 Skalošana

Lietojot šo funkciju, karsto ūdeni var izvadīt no kafijas snipjiem, lai tīrītu un sasildītu ierīces iekšējo kontūru.

1. Palieliet zem kafijas snipjiem (A16) vismaz 100 ml tilpuma trauku (5. att.).
2. Nospiediet  pogu (B6) un turiet nospiestu 5 sekundes: cikls sāksies un beigsies automātiski (lai pārtrauktu ciklu ātrāk, nospiediet to pašu pogu otrreiz).

Lūdzu, ņemiet vērā!

- Ja ierīce netiek izmantota ilgāk par 3–4 dienām, vēlreiz ieslēdzot ierīci, pirms jebkādu dzērienu pagatavošanas stingri ieteicams izpildīt 2-3 skalošanas ciklus.
- Ir normāli, ja pēc skalošanas cikla kafijas atlikumu tvertnē (A10) ir ūdens.

8.7 Padomi karstākai kafijai

Lai pagatavotu karstāku kafiju, rīkojieties šādi:

- izpildiet skalošanas ciklu (skatiet sadaļu "8.6 Skalošana ");
- uzsildiet krūzītes ar karstu ūdeni (izmantojot karstā ūdens funkciju);
- palieliniet kafijas temperatūru (skatiet sadaļu "12. Iestatījumu izvēlne").

8.8 Kafijas dzirnaviņu regulēšana

Kafijas dzirnaviņas nav nepieciešams regulēt, vismaz sākotnēji, jo tās ir iestatītas rūpnīcā, lai nodrošinātu pareizu kafijas pagatavošanu.

Lūdzu, ņemiet vērā!

Regulēšanas ripu drīkst griezt tikai kafijas dzirnaviņu darbības laikā kafijas gatavošanas sākuma darbībā.

Lai regulētu kafijas dzirnaviņu darbības laikā, grieziet ripu (A2) šādi.

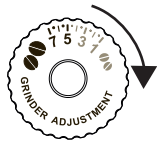
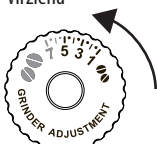
Kafija tiek izvadīta pārāk lēni vai vispār netiek izvadīta. Šis regulējums būs spēkā tikai pēc vismaz 2 kafijas krūziņu pagatavošanas.	Pagrieziet par vienu klikšķi "7" virzienā 
Lai kafija būtu piesātinātāka un krēmīgāka Šis regulējums būs spēkā tikai pēc vismaz 2 kafijas krūziņu pagatavošanas.	Pagrieziet par vienu klikšķi "1" virzienā 

8.9 Daudzuma pielāgošana krūzītē

1. Nospiediet uz programmējamo dzērienu attiecināmo pogu un turiet to dažas sekundes nospiestu: kad atļase atbilstošā LED sāk strauji mirgot, kafijas automāts ir programmēšanas režīmā. Sākas izvade.
2. Kad krūzīte ir piepildīta līdz vajadzīgajam līmenim, nospiediet dzēriena pogu otrreiz. Padeve tiek pārtraukta, un daudzums tiek saglabāts atmiņā.

Lūdzu, ņemiet vērā!

Lai atceltu pašreizējo iestatījumu, nospiediet pogu, kas atbilst citam dzērienam.

9. PIENA DZĒRIENU PAGATAVOŠANA

Lūdzu, ņemiet vērā!

- Izmantojot karafi, pārbaudiet, vai visas sastāvdaļas ir tīras un saliktas, kā norādīts sadaļā "3.1 Pagatavojiet piena karafi (E) lietošanai", nodrošinot, ka savienotājs (E6) (atrodas piena tvertnes iekšpusē) ir pareizi ievietots tā atverē (11.-12. att.).
- Lai piens nebūtu pārāk maz saputots vai pārklāts ar lieliem burbuļiem, vienmēr tīriet piena tvertnes vāku (E1) un karafes savienotāju (E6), kā norādīts sadaļās "9.6 Piena karafes tīrīšana pēc katras lietošanas" un "14. Piena karafes rūpīga tīrīšana".

9.1 Kādu pienu lietot?

Putu kvalitāte ir atkarīga no:

- izmantotā dzīvnieku piena vai augu izcelsmes dzēriena temperatūras (lai iegūtu labākos rezultātus, vienmēr izmantojiet dzīvnieku pienu vai augu izcelsmes dzērienu tieši no ledusskapja, 5 °C);
- piena vai augu dzēriena veida;
- izmantotā zīmola;
- sastāvdaļām un uzturvērtības.

Govs piens	
Pilnpiens (tauku saturs >3,5%)	
Dājēji attaukots piens (tauku saturs starp 1,5 un 1,8%)	✓
Vājpiens (tauku saturs <0,5%)	
Augu izcelsmes dzērieni	
Soja	✓
Mandes	✓
Auzas	✓

Lūdzu, ņemiet vērā!

Lai iegūtu labākos rezultātus, lietojot augu izcelsmes dzērienus, atlasiet šo produktu "Barista" versijas, lai optimizētu putu kvalitāti.

9.2 Cik daudz piena?

Piena tvertne (E7) ir marķēta ar graduētu skalu (23. att.), lai nodrošinātu pareizu piena daudzuma ielešanu dzēriena pagatavošanas laikā.

Starp atzīmes atbilst palielinājumam ik pa ≈ 20 ml.

Atzīme "MIN" atbilst minimālajai ieprogrammējama kvantitātei (skatīt sadaļu "9.7 Daudzuma pielāgošana krūzītē").

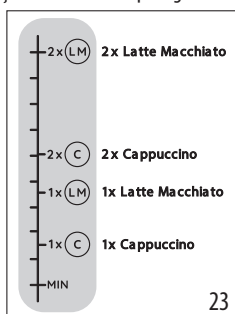

Lūdzu, ņemiet vērā!

- Atkarībā no lietotā pienu veida un temperatūras, recepte var nedaudz atšķirties starp dzērieniem.
- Ja karafē ir nepietiekams piena daudzums, piena snipsis izvadīs sausu šņākoņu.

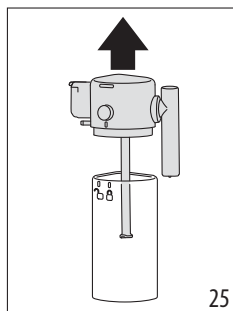
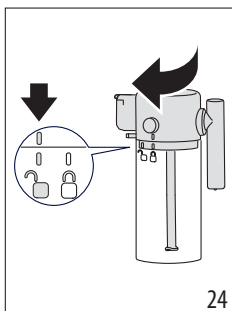

9.3 Piena karafes uzpildīšana un pievienošana

- Atbrīvojiet vāku (E1), pagriežot to pulksteņrādītāja kustības virzienā: atsaucēs atzīmei uz vāka jābūt salāgotai ar simbolu  (24. att.).
- Tagad paceliet vāku (25. att.).



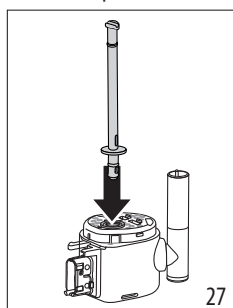
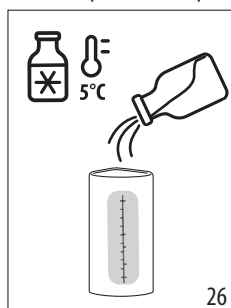

- Uzpildiet piena tvertni (E7) pietiekamu daudzumu piena (23. att. un 26. att.).
- Pārliecinieties, ka piena ielešanas caurulīte (E4) ir pareizi nostiprināta atverē piena karafes vāka apakšā (27. att.).

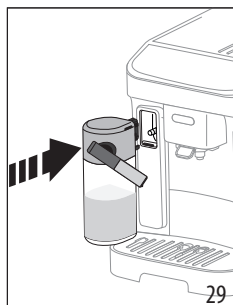
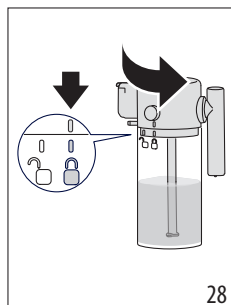

- Aizveriet karafē: novietojiet vāku vietā (atsaucēs atzīmei uz vāka jābūt salāgotai ar simbolu ) , pēc tam pagriežiet pret  simbolu, līdz nofiksējas vietā (28. att.).
- Piestipriniet tvertni sprauslā, pagriežot to pilnībā bloķētā pozīcijā (29. att.). Ierīce atskaņo pikstienu (ja iespējota pikstienu funkcija).



9.4 Kafijas intensitātes vai maltas kafijas izmantošanas atlase

Tiklīdz piens karafē ir sagatavota, pirms vēlām pienu saturošā dzēriena atlases, kafijas intensitāti var pielāgot pēc vajadzības, kā aprakstīts sadaļā "8.5 Kafijas intensitātes maiņa", vai arī atlasiet malto kafiju un turpiniet pievienot vienu kafijas mērkarotes limeni, kā norādīts sadaļā "8.3 Kafijas pagatavošana no maltās kafijas"  

9.5 Piena dzērienu izvade

1. Novietojiet piemērota izmēra krūzi zem kafijas snīpiem (A16) un putota piena snipja (E3) (30. att.).

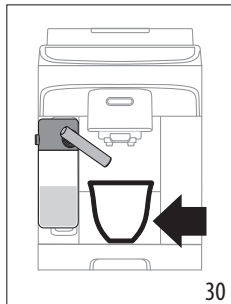

2. Atlasiet vadības panelī piena dzērienu

Lūdzu, ņemiet vērā!

Ja aktivizēts režīms "Energy Saving" (Energijas taupīšana) (skatīt sadaļu "12. Iestatījumu izvēlne"), iespējams, būs jāuzgaida dažas sekundes, pirms tiek izvadīts dzēriens.

9.6 Piena karafes tīrīšana pēc katras lietošanas

Pēc katra piena dzēriena izvades LED, kas saistīts ar karafes tīrīšanas pogu (B6), mirgos vadības panelī (31. att.).

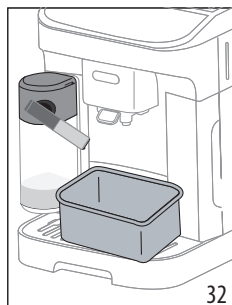
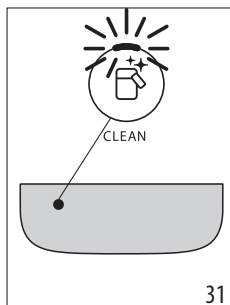

Atstājiet piena karafi ierīcē (tvertni nav nepieciešams iztukšot).

3. Novietojiet krūzīti vai citu trauku zem piena snipja (32. att.).
4. Nospiediet pogu : no piena snipja tiks izvadīts karstais ūdens un tvaiks. Tīrīšana tiek izbeigta automātiski.

Ja tiek secīgi pagatavoti dažādi dzērieni:

- pēc pēdējā dzēriena pagatavošanas, veiciet karafes tīrīšanu.

Pēc vairāku dzērienu pagatavošanas piena karafē ir iztukšota vai atlikušā piena daudzums ir nepietiekams, lai pagatavotu citus dzērienus.

- Pēc tīrīšanas darbības ar pogu , izjauciet piena karafi un notīriet visas daļas; rīkojieties, kā aprakstīts sadaļā "14. Piena karafes rūpīga tīrīšana".

Pēc vairāku dzērienu pagatavošanas piena karafē nav atlicis pietiekošs piena daudzums citu dzērienu pagatavošanai.

- Pēc tīrīšanas darbības ar pogu , izņemiet piena karafi un uzreiz ievietojiet ledusskapī. Karafi, kurā joprojām atrodas piens, var uzglabāt ledusskapī ne ilgāk par 2 dienām, pēc kā visas daļas jānotīra, rīkojoties, kā aprakstīts sadaļā "14. Piena karafes rūpīga tīrīšana".

Svarīgi!

Ja piena karafē atstāta ārpus ledusskapja ilgāk par **30 minūtēm**, izjauciet to un notīriet visus komponentus, rīkojoties, kā aprakstīts sadaļā "14. Piena karafes rūpīga tīrīšana".

Pēc piena dzērienu pagatavošanas — vispārīgas piezīmes:

- dažos gadījumos pirms tīrīšanas ierīcei būs jāuzsilst.
- Gaidiet, līdz darbība ir pabeigta. Funkcija ir automātiska. Neapstūriet ierīci tīrīšanas darbības laikā.

9.7 Daudzuma pielāgošana krūzītē

1. Nospiediet dažas sekundes pogu, kas attiecas uz ieprogrammējamo piena dzērienu. Gaisma ātri mirgo, norādot, ka programmēšanas izvēlne ir aktīva. Sākas izvade.
2. Kad krūzīte ir piepildīta līdz vajadzīgajam līmenim, vēlreiz nospiediet dzēriena pogu. Pirmās sastāvdaļas padeve tiek pārtraukta, un sākas otrās sastāvdaļas padeve.
3. Kad krūzīte ir piepildīta līdz vajadzīgajam līmenim, nospiediet dzēriena pogu otrreiz. Padeve tiek pārtraukta, un daudzums tiek saglabāts atmiņā.

Lūdzu, ņemiet vērā!

Lai atceltu pašreizējo iestatījumu, nospiediet pogu, kas atbilst citam dzērienam



10. KARSTĀ ŪDENS PADEVE

Applaucēšanās risks!

Nekad neatstājiet ierīci bez uzraudzības, kad tiek palaists karstais ūdens.

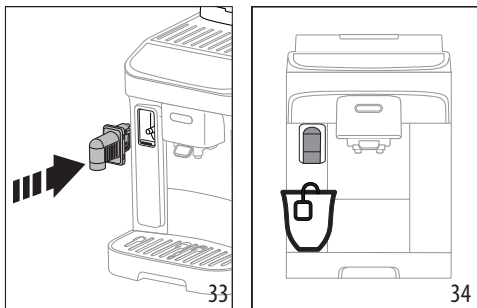
1. Ievietojiet karstā ūdens snipi (33. att.).



- Novietojiet tvertni zem karstā ūdens snipja (34. att.) (iespējami tuvu, lai novērstu izžāvēšanos).
- Nospiediet karstā ūdens pogu .
- Izvade automātiski tiks pārtraukta. Lai pārtrauktu izvadi ātrāk, otrreiz nospiediet pogu .

Lūdzu, ņemiet vērā!

Enerģijas taupīšanas režīmā var paiet dažas sekundes, līdz sāks plūst karsts ūdens, jo ierīcei ir jāuzsilst.

10.1 Karstā ūdens daudzuma pielāgošana

- Dažas sekundes nospiediet  karstā ūdens pogu: gaismas ātri mirgo, lai norādītu, ka programmēšanas izvēlne ir aktīva. Sākas izvade.

- Kad krūzīte ir piepildīta līdz vajadzīgajam līmenim, nospiediet dzēriena pogu otrreiz. Padeve tiek pārtraukta, un daudzums tiek saglabāts atmiņā.

	Noklusējums (ml)	Programmējams (ml)
 Hot water	Karstais ūdens	250
		no ≈ 20 līdz ≈ 420

Lūdzu, ņemiet vērā!

Lai atceltu pašreizējo iestatījumu, nospiediet pogu, kas atbilst citam dzērienam

11. PADOMI ENERĢIJAS TAUPĪŠANAI

- Lai samazinātu enerģijas patēriņu, izņemiet piena tvertni pēc viena vai vairāk dzērienu pagatavošanas.
- Iestatiet automātisko izslēgšanu uz 15 minūtēm (skatiet "12. Iestatījumu izvēlne");
- Iespējot enerģijas taupīšanu (skatiet "12. Iestatījumu izvēlne");
- Vienmēr veiciet atkalģošanas ciklu, kad automāts to pieprasa.

12. IESTATĪJUMU IZVĒLNE

Piekļūstot izvēlnei, pogas, kas palikušas aktīvas, var izmantot, lai atlasītu attiecīgās funkcijas.

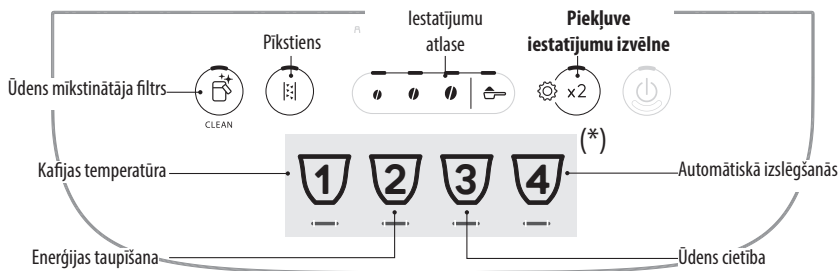





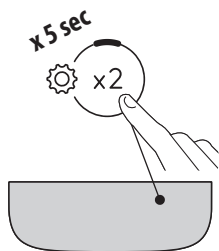

(*) Dzērieni atšķiras atkarībā no modeļa



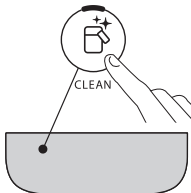
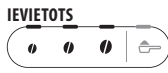
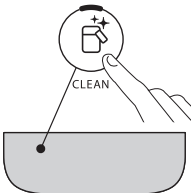
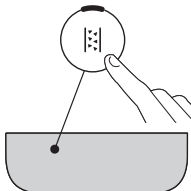

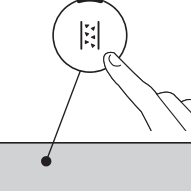
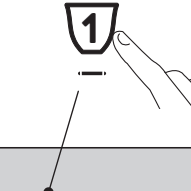

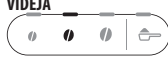

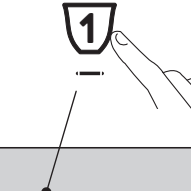







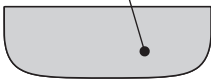
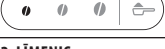

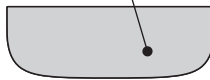

1. Atveriet izvēlni:

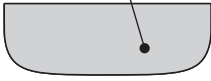

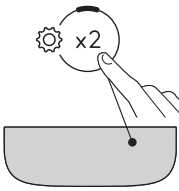

Nospiediet un dažas sekundes turiet nospiešu pogu  :
pogas, kas tiek lietotas atļasei, iedegsies.
Turpiniet, nospiežot pogu, kas atbilst regulējamajam
iestatījumam.

2. Regulējiet kafijas automāta iestatījumus:

<p>Ūdens mikstinātāja filtrs</p> 	<p>Nospiediet vienu no pupiņu simboliem, lai uzstādītu vai nomainītu ūdens mikstinātāja filtru</p>	<p>IEVIETOTS</p> 	<p>Apstiprināt atļasi</p> 
<p>Pikstiens</p> 	<p>Nospiediet vienu no pupiņu simboliem, lai iespējotu pikstienu</p>	<p>DEG</p> 	<p>Apstiprināt atļasi</p> 
<p>Kafijas temperatūra</p> 	<p>Nospiediet pupiņas simboli atbilstoši nepieciešamajai temperatūrai</p>	<p>MAZA</p>  <p>VIDĒJA</p>  <p>LIELA</p> 	<p>Apstiprināt atļasi</p> 
→			

<p>Enerģijas taupīšana</p>  	<p>Nospiediet vienu no pupiņu simboliem, lai iespējotu enerģijas taupīšanu</p>	<p>DEG</p> 	<p>Apstiprināt atlasi</p>  
<p>Ūdens cietība</p>  	<p>Nospiediet simbolu, kas atbilst iestatāmajam līmenim</p>	<p>1. LĪMENIS</p>  <p>2. LĪMENIS</p>  <p>3. LĪMENIS</p>  <p>4. LĪMENIS</p> 	<p>Apstiprināt atlasi</p>  
<p>Automātiskā izslēgšanās</p>  	<p>Nospiediet simbolu, kas atbilst iestatāmajam ilgumam</p>	<p>15 MINŪTES</p>  <p>30 MINŪTES</p>  <p>1 STUNDA</p>  <p>3 STUNDAS</p> 	<p>Apstiprināt atlasi</p>  
<p>3. Aizveriet izvēlni:</p>			
	<p>Nospiediet pogu  :</p> <p>Kafijas automāts atkal ir gatavs lietošanai.</p> <p>Lūdzu, ņemiet vērā!</p> <p>Pēc 30 sekundēm, nospiežot nevienu pogu, kafijas automāts iziet no iestatījumu izvēlnes automātiski.</p>		

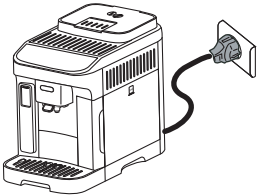

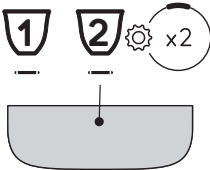
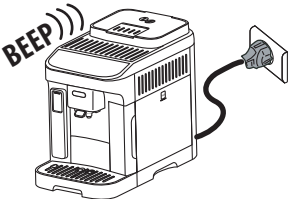



12.1 Rūpnīcas noklusējuma iestatījumu atjaunošana



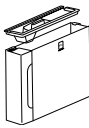

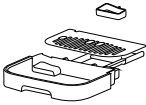
<p>Kafijas automātam noteikti jābūt gaidstāves režīmā (izslēgtam, tomēr savienotam ar elektrotīkla barošanu).</p>	
<p>Nospiediet pogas, kas atbilst dzērieniem 1, 2 un  x2, un turiet 5 sekundes: visi ierīces iestatījumi un dzērienu daudzumi tiks atiestatīti uz rūpnīcas noklusējuma vērtībām.</p>	<p>x 5 sec</p> 
<p>Kafijas automāts raida garu skaņas signālu, un visas indikatorlampiņas mirgo, apstiprinot atiestatīšanu</p>	

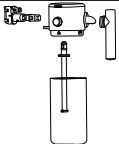
13. KAFIJAS AUTOMĀTA TĪRĪŠANA

Svarīgi!

- Neizmantojiet šķīdinātājus, abrazīvus tīrīšanas līdzekļus vai spirtu, lai tīrītu kafijas automātu. De'Longhi superautomātiskajiem kafijas automātiem tīrīšanai nav nepieciešami ķīmiski izstrādājumi.
- Neizmantojiet metāla priekšmetus, lai notīrītu nosēdumus vai kafijas atlikumus, jo varat saskrāpēt metāla vai plastmasas virsmas.

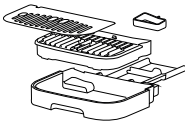
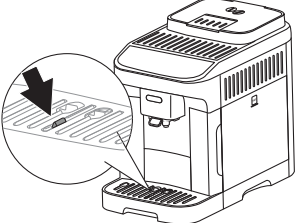
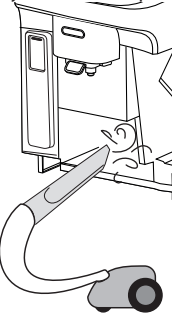
					
 <p>50 °C</p>	<p>×</p>	<p>×</p>	<p>×</p>	<p>✓</p>	<p>✓</p>
	<p>✓</p>	<p>✓</p>	<p>✓</p>	<p>✓</p>	<p>✓</p>

Komponents	Biežums	Procedūra
<p>Kafijas atlikumu tvertne</p> 	<p>Kad  indikatorlampiņa iedegas, kafijas atlikumu tvertne jāiztukšo: tagad kafijas automāts nevar pagatavot kafiju.</p> <p>Ierīci nevar izmantot, lai atkal pagatavotu kafiju, kamēr nav iztīrīta kafijas atlikumu tvertne. Pat gadījumā, ja tā nav pilna, kafijas atlikumu tvertnes ziņojums parādās displejā 72 stundas pēc pirmās kafijas krūzītes pagatavošanas. Lai 72 stundas tiktu aprēķinātas pareizi, kafijas automātam vienmēr jābūt savienotam ar elektrotīkla barošanu.</p>	<ul style="list-style-type: none"> • Izņemiet pilēšanas paplāti, iztukšojiet un iztīriet. • Iztukšojiet kafijas atlikumu tvertni un rūpīgi iztīriet visas pamatnē atlikušās paliekas. • Pārbaudiet kondensāta paplāti (sarkanā krāsā), un iztukšojiet, ja tā ir pilna.
<p>Pilēšanas paplātes komponenti</p> 	<p>Pilēšanas paplāte ir aprīkota ar līmeņa indikatoru (sarkanā krāsā), kas parāda ūdens līmeni.</p> <p>Pirms indikators tiek izvīzīts no krūzīšu paplātes, pilēšanas paplāte ir jāiztukšo un jāiztīra.</p> 	<ul style="list-style-type: none"> • Izņemiet pilēšanas paplāti un kafijas atlikumu tvertni. • izņemiet krūzīšu paplāti un pilēšanas paplātes režģi, pēc tam iztukšojiet pilēšanas paplāti un kafijas atlikumu tvertni un nomazgājiet visus komponentus. • Pārbaudiet sarkano kondensāta paplāti un iztukšojiet, ja tā ir pilna. • Ievietojiet atpakaļ pilēšanas paplāti ar režģi un kafijas atlikumu tvertni. <p>Izņemot pilēšanas paplāti, jāiztukšo arī kafijas atlikumu tvertne, pat ja tajā ir neliels kafijas daudzums.</p>
<p>Kafijas automāta iekšpuse</p> 	<p>Periodiski pārbaudiet (aptuveni reizi mēnesi), vai ierīces iekšpuse (pieejama pēc pilēšanas paplātes izņemšanas) nav netīra.</p>	<p>Izslēdziet kafijas automātu un atvienojiet no elektropādeves. Nekad neiegremdējiet kafijas automātu ūdenī.</p> <ul style="list-style-type: none"> • Iztīriet kafijas nosēdumus ar suku vai sūkli. • Iztīriet visus nosēdumus ar putekļsūcēju
<p>Kafijas snipji</p> 	<p>Regulāri (reizi mēnesi) tīriet kafijas snipjus.</p>	<ul style="list-style-type: none"> • Regulāri tīriet kafijas snipjus ar sūkli vai drānu. • Pārbaudiet, vai atveres kafijas snipī nav nosprostošanas. Ja nepieciešams, iztīriet kafijas nosēdumus ar zobu bakstāmo.

14. PIENA KARAFES RŪPĪGA TĪRĪŠANA

Notīriet piena karafi, kā aprakstīts tālāk.

1. Atbrīvojiet vāku (E1), pagriežot to pulksteņrādītāju kustības virzienā: atsaucēs atzīmei uz vāka jābūt salāgotai ar simbolu  (24. att.).
2. Tagad paceliet vāku (25. att.).
3. Izvelciet piena iepļūdes caurulīti (35. att.).

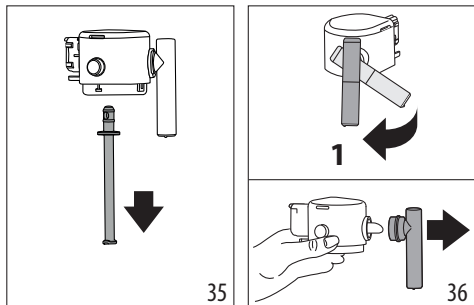

4. Pagrieziet piena snīpi pareizā leņķī pret korpusu un velciet, līdz pilnībā atvienojas (36. att.).
5. Piespiediet pogu (E5), lai atdalītu savienotāju (37. att.).

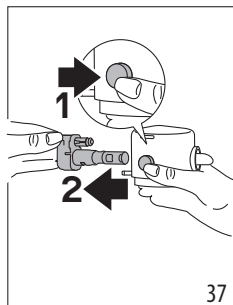

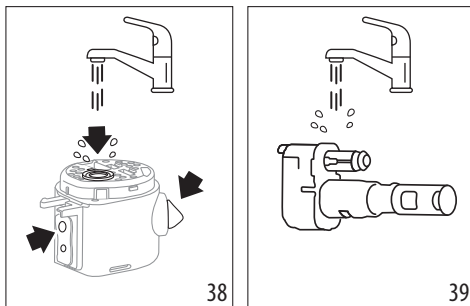

6. Mazgājiet trauku mazgāšanas mašīnā (ieteicams) vai ar rokām, kā aprakstīts turpinājumā.

- **Trauku mazgāšanas mašīnā:** skalojiet visus iepriekš nosauktos komponentus un piena tvertni zem karsta (vismaz 40 °C) tekoša dzeramā ūdens, pēc tam ievietojiet tos trauku mazgāšanas mašīnas augšējā grozā un palaidiet mazgāšanas programmu 50 °C temperatūrā, piem., standarta ECO.
- **Mazgājot ar rokām:** rūpīgi skalojiet visus komponentus un piena karafi ar karstu (vismaz 40 °C) tekošu dzeramo ūdeni, lai noņemtu visus redzamos piena atlikumus; ūdenim noteikti jāizplūst caur visām atverēm vākā (38. att.). Pēc tam visas sastāvdaļas iegremdējiet karstā (vismaz 40 °C) dzeramā ūdens un trauku mazgāšanas līdzekļa šķīdumā vismaz uz 30 minūtēm. Rūpīgi skalojiet, kā aprakstīts iepriekš, visas sastāvdaļas zem karsta dzeramā ūdens, katru atsevišķi berzējot ar pirkstiem un iekšiem.

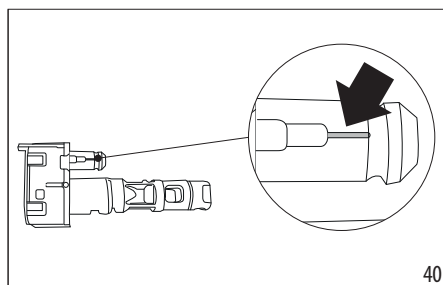

7. Rūpīgi skalojiet piena karafes savienotāju (E6) (39. att.). Īpaši uzmanieties, lai gaisa kanālā nebūtu piena atlikumu (skatīt palielinājumu) (40. att.). Ja nepieciešams, iztīriet kanālu, izmantojot zobu bakstāmo.



8. Nosusiniet visus komponentus ar tīru sausu drānu.
9. Salieciet visus vāciņa komponentus.
10. Aizveriet karafi: novietojiet vāku vietā (atsaucēs atzīmei uz vāka jābūt salāgotai ar simbolu , pēc tam pagrieziet pret simbolu , līdz nofiksējas vietā (28. att.).

15. INFUZORA TĪRĪŠANA

Svarīgi!

Infuzoru (A6) nevar izvilkt, kad ierīce ir ieslēgta.

1. Nospiediet  pogu (B1), lai kafijas automātu izslēgtu.
2. Izņemiet ūdens tvertni (A9);
3. Atveriet infuzora durtiņas, kas atrodas labajā pusē (41. att.).
4. Iespiediet abas krāsainās atbrīvošanas pogas uz iekšu (42. att.) un vienlaikus izvelciet infuzoru ārā.

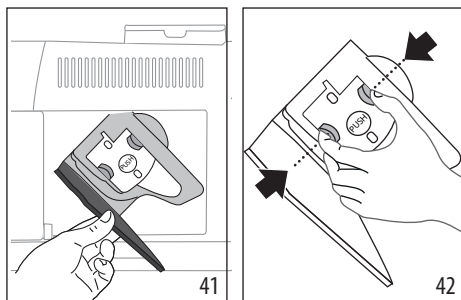

5. Iegremdējiet infuzoru ūdeni aptuveni 5 minūtes, pēc tam skalojiet tekošā ūdeni.

Svarīgi!

SKALOJIET TIKAI AR ŪDENI
NEKĀDU MAZGĀŠANAS LĪDZĒĻU — BEZ TRAUKU MAZGĀ-
JAMĀS MAŠĪNAS

6. Nelietojiet mazgāšanas līdzekļus infuzora tīrīšanai, jo tie var radīt bojājumus.
7. Izmantojiet birstīti, lai iztīrītu visus kafijas nosēdumus, kas atlikuši infuzora korpusā, redzami pa infuzora durtiņām.
8. Pēc tīrīšanas uzstādiet infuzoru, ieslidinot to uz tā atbalsta, pēc tam pastumiet PUSH simbolu, līdz tas noklikšķiniet.

Lūdzu, ņemiet vērā!

ja infuzoru ir grūti uzstādīt, (pirms ievietošanas) salāgojiet to ar atbilstošu pozīciju, nospiežot abas sviras (43. att.).

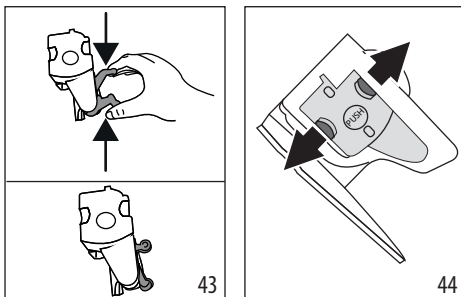

9. Pēc ievietošanas pārliecinieties, ka divas krāsainās pogas ir izvirzītas uz āru (44. att.).
10. Aizveriet infuzora durtiņas.
11. Ievietojiet ūdens tvertni atpakaļ.

16. ATKAĻĶOŠANA ☺

- Pirms lietošanas izlasiet instrukcijas un apzīmējumus uz atkaļķotāja iepakojuma.
- Izmantojiet tikai De'Longhi piegādāto atkaļķotāju. Neatbilstoša atkaļķotāja un/vai nepareiza atkaļķošana var izraisīt problēmas, ko nesedz ražotāja garantija.

- Atkaļķošana līdzeklis var sabojāt jutīgas virsmas. Ja produkts ir nejausi izšļakstījis, uzreiz nožāvējiet.

Lai atkaļķotu

Atkaļķošanas līdzeklis	De'Longhi atkaļķošanas līdzeklis
Tvertne	Ieteicamā ietilpība: 2 l
Laiks	~30min
Papildpiederums	Karstā ūdens snipsis (D5)

Svarīgi!

Ja uzstādīts ūdens mikstinātāja filtrs, pirms atkaļķošanas šķidruma pievienošanas tas jānoņem.
Pēc tam 3. darbības sākumā atkal ievietojiet šo filtru

Kafijas automāts jāatkaļķo, kad  indikatorlampiņa vadības panelī iedegas (C4). Tā pati indikatorlampiņa mirgos atkaļķošanas cikla laikā.

Lūdzu, ņemiet vērā!

- Kad atkaļķošanas cikls ir sācies, to nevar pārtraukt, un tas jāpabeidz ar pilnu skalošanas ciklu. Paturot to prātā, parūpējieties, lai atkaļķošanas līdzekļa daudzums būtu pietiekams.

Rīkojieties šādi.

1. Pārliecinieties, ka ūdens snipsis (D5) ir uzstādīts.

1. darbība: atkaļķošanas darbība



2. Nospiediet  pogu (B5) un vismaz 5 sekundes turiet to nospiestu, līdz attiecīgā LED sāk strauji mirgot. Iedegas mazas intensitātes LED, norādot, ka notiek atkaļķošanas cikla 1. darbība.
3. Iztukšojiet pilēšanas paplāti (A14) un kafijas atlikumu tvertni (A10) un atkal atlieciet tos vietā; pilnībā iztukšojiet ūdens tvertni (A9) un izņemiet mikstinātāja filtru (ja tāds uzstādīts).
4. Ielejiet atkaļķošanas līdzekli tvertnē līdz līmenim **A** (kas atbilst 100 ml iepakojumam), atzīmētām tvertnes sānā (aizmugurē) (45. att.); tad pielejiet ūdeni (vienu litru) līdz līmenim **B** (46. att.); visbeidzot ievietojiet ūdens tvertni atkal atpakaļ kafijas automātā.

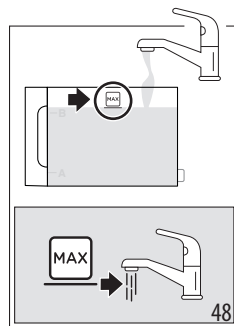
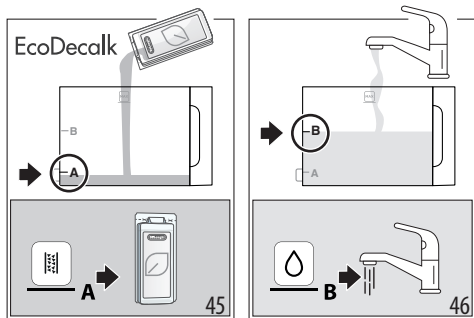

5. Novietojiet zem kafijas snipja (A16) un zem ūdens snipja (D5) vismaz 2 litru tilpuma tukšu trauku (47. att.).

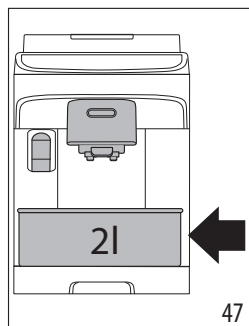

6. Lai sāktu atkaļķošanas ciklu, nospiediet pogu: [LED] indikatorlampiņa mirgo, norādot, ka notiek 1. darbība.
7. Aptuveni desmit minūtes kafijas automāts automātiski pārmaiņus pārtrauc un atsāk šķidruma padevi no karstā ūdens snipja un kafijas snipja.

Kad atkaļķošanas cikla pirmā darbība būs pabeigta, iedegsies zema ūdens līmeņa indikatorlampiņa (C2).



8. Iztukšojiet trauku, kas izmantots atkaļķošanas šķidruma savākšanai. Izņemiet un iztukšojiet ūdens tvertni, izskalojiet to zem tekoša ūdens, pēc tam piepildiet ar svaigu dzeramo ūdeni līdz līmenim MAX (48. attēls) un ievietojiet to atpakaļ kafijas automātā; atkal ievietojiet tvertni zem snipjiem.

9. Nospiediet pogu [LED] (kas strauji mirgo), lai sāktu skalošanu: mirgo vidējās intensitātes LED, norādot, ka notiek atkaļķošanas cikla 2. darbība.
10. Ierīce automātiski veic kafijas un karstā ūdens snipju skalošanu.

Kad atkaļķošanas cikla otrā darbība būs pabeigta, iedegsies zema ūdens līmeņa indikatorlampiņa (C2).



11. Iztukšojiet tvertni, kurā tika savākts ūdens no pirmās skalošanas. Izņemiet un iztukšojiet ūdens tvertni, pēc tam piepildiet to ar svaigu dzeramo ūdeni līdz līmenim MAX (48. att.) un ievietojiet mikstinātāja filtru, ja tāds tiek lietots; atlieciet tvertni atpakaļ kafijas automātā un novietojiet tvertni zem snipjiem.
12. Nospiediet pogu [LED] (kas strauji mirgo), lai sāktu skalošanu: lielas intensitātes indikatorlampiņa mirgo, norādot, ka notiek atkaļķošanas cikla 3. darbība; skalošanas šķidrumus plūst no karstā ūdens snipja.

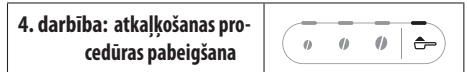







13. Kad iedegas ar maltās kafijas funkciju saistītā LED, atkaļķošanas cikls ir pabeigts pareizi.
14. Iedegas kafijas atlikumu tvertnes (C4) un zema ūdens līmeņa (C2) indikatorlampiņas. Iztukšojiet kafijas atlikumu tvertni un pīlēšanas paplāti, kurā būs savākta daļa skalošanas ūdens; visbeidzot – atkal piepildiet ūdens tvertni.
15. Savietojiet atkal visus komponentus atpakaļ kafijas automātā.



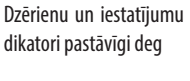

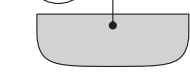
Kafijas automāts ir gatavs lietošanai.

Lūdzu, ņemiet vērā!

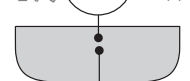

- Pēc atkaļķošanas ir normāli, ja kafijas atlikumu tvertnē ir ūdens.
- Ja atkaļķošanas beigās ūdens tvertne nav uzpildīta līdz MAX līmenim, ierīce prasa veikt trešo skalošanas ciklu, lai nodrošinātu, ka atkaļķošanas līdzekļa šķidrums ir pilnībā iztīrīts no ierīces iekšējā kontūra.

17. LAMPIŅU SKAIDROJUMS

Indikatorlampiņa/LED	Nozīme
	Dzēriena indikatori mirgo Kafijas automāts uzsilst: gaidiet
	Dzērienu un iestatījumu indikatori pastāvīgi deg Kafijas automāts ir gatavs lietošanai: atlasiet vēlamo dzērienu un attiecīgās opcijas
	Nomainiet filtru (skatiet sadaļu "4. Ūdens mikstinātāja filtrs")
	Tvertnē nav pietiekams daudzums ūdens: uzpildiet tvertni
	Trūkst ūdens tvertnes vai tā nav pareizi ievietota: ievietojiet tvertni pareizi
	Vispārēja trauksme: kafijas automāta iekšpuse ir ļoti netīra. Iztīriet kafijas automātu rūpīgi. Ja pēc tīrīšanas ziņojums joprojām ir redzams, sazinieties ar De'Longhi klientu apkalpošanas dienestu un/vai apstiprinātu servisa centru.
	Pēc tīrīšanas infuzors nav atlikts atpakaļ vietā: ievietojiet infuzoru, kā aprakstīts sadaļā "15. Infuzora tīrīšana"
→	

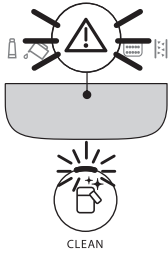
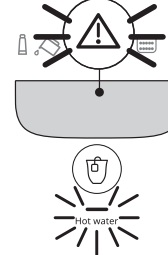
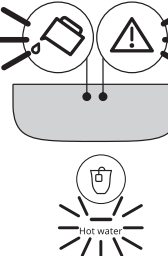
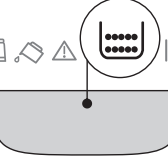
Indikatorlampiņa/LED	Nozīme
	Nav kafijas pupiņu: piepildiet pupiņu tvertni, pēc tam nospiediet jebkuru pogu, lai atiestatītu trauksmi.
	Atlase veikta, izmantojot maltu kafiju, bet neieberot kafiju attiecīgajā piltuvē (A3)
	Tā kā pupiņas samaltas pārāk smalki, kafija tiek izvadīta pārāk lēni vai vispār netiek izvadīta Regulējiet kafijas dzirnaviņas (sadaļa "8.8 Kafijas dzirnaviņu regulēšana").
	Izmantots pārāk daudz kafijas. Izvēlieties maigāku intensitāti vai samaziniet maltās kafijas daudzumu.
	Kafija tiek izvadīta pārāk lēni vai pa pilienam. Kafija ir samalta pārāk smalki. Izmantojiet espresso automātiem piemērotas kafijas pupiņas.
→	

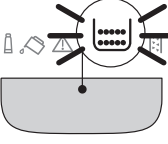
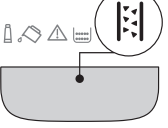
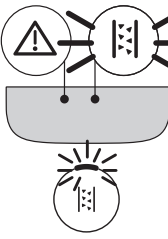
Indikatorlampiņa/LED	Nozīme
	<ul style="list-style-type: none"> • Ir pieprasīts piena dzēriens, bet piena tvertne pilnībā salikta vai nav pareizi ievietota: pārbaudiet, vai piena tvertne ir pilnībā salikta un visi komponenti ir pareizi ievietoti. • Piena izvades laikā tika izņemta piena tvertne. Atlieciet atpakaļ piena tvertni: kafijas automāts atkal ir gatavs lietošanai.
	<p>Ir pieprasīts karstais ūdens, taču snīpis nav ievietots: ievietojiet ūdens snīpi.</p>
	<p>Ūdens kontūrs ir tukšs. Padodiet karsto ūdeni, nospiežot attiecīgo pogu</p>
	<p>Jāiztukšo kafijas atlikumu tvertne (A10)</p>
→	

Indikatorlampiņa/LED	Nozīme
	<p>Kafijas atlikumu tvertnes (A10) trūkst vai tā nav ievietota pareizi: ievietojiet pīlēšanas paplāti ar kafijas atlikumu tvertni un iebīdīet līdz galam</p>
	<p>Nepieciešama atkaļķošana ("16. Atkaļķošana")</p>
	<p>Atkaļķošana ir pārtraukta. Pabeidziet ciklu, atsākot no intensitātes atlasses LED norādītās darbības.</p>
	<p>Notiek atkaļķošana</p>
	<p>Notiek ūdens filtra mikstinātāja uzstādīšana/nomaiņa</p>

18. TRAUCĒJUMMEKLĒŠANA

Iespējamie iekārtas darbības traucējumi ir uzskaitīti zemāk.

Ja problēmu nevar novērst atbilstoši aprakstam, sazinieties ar klientu apkalpošanas centru.

Problēma	Cēlonis	Risinājums
Ierīci nevar ieslēgt.	Kabelis nav pievienots elektropadevei.	Pievienojiet ierīci kontaktligzdā.
Kafija nav karsta.	Krūzītes netika uzsildītas.	Uzsildiet krūzītes, skalojot tās ar karsto ūdeni (lūdzu, ņemiet vērā: var izmantot karstā ūdens funkciju).
	Ierīces iekšējie kontūri ir atdzisuši, jo aizritējušas 2-3 minūtes kopš pēdējās kafijas porcijas pagatavošanas.	Pirms kafijas pagatavošanas uzsildiet ierīces iekšējo kontūru, dažas sekundes turiet nospiestu pogu  (B6), lai sāktu skalošanas ciklu.
	Kafijas temperatūras iestatījums ir pārāk zems.	Iestatījumu izvēlnē iestatiet augstāku kafijas temperatūru (skatiet "12. Iestatījumu izvēlne").
	Ierīce ir jāatkalķo	Veiciet atkalķošanas procedūru. Tad pārbaudiet ūdens cietību ("5. Ūdens cietības noteikšana") un pārlicinieties, vai kafijas automāta iestatījums atbilst vietējā ūdens cietībai ("12. Iestatījumu izvēlne").
Kafija ir vāja vai nav pietiekami krēmīga.	Kafija ir samalta pārāk rupji.	Regulējiet maluma līmeni ("8.8 Kafijas dzirnaviņu regulēšana"). Rezultāts ir redzams tikai pēc vismaz 2 kafiju pagatavošanas.
	Kafijas pupiņas nav piemērotas.	Izmantojiet espresso automātiem piemērotas kafijas pupiņas.
	Kafija nav svaiga.	Kafijas iepakojums ir bijis atvērts pārāk ilgi, un tā ir zaudējusi savu garšu.
Kafija tiek izvadīta pārāk lēni vai pa pilieniem	Kafija ir samalta pārāk smalki.	Regulējiet maluma līmeni ("8.8 Kafijas dzirnaviņu regulēšana"). Rezultāts ir redzams tikai pēc vismaz 2 kafiju pagatavošanas.
Kafijas automāts neizsniedz kafiju	Iekšējos kontūros konstatēti piemaisījumi	Nogaidiet, līdz kafijas automāts atkal ir gatavs lietošanai, un izvēlieties nepieciešamo dzērienu. Ja problēma joprojām pastāv, sazinieties ar klientu apkalpošanas centru.
Kafija neplūst ārā pa vienu vai abiem snipjiem.	Bloķētas kafijas sprauslas.	Notīriet sprauslas ar drānu. Jebkurus piekaltušos nogulumus vajadzības gadījumā var aizvēkt, izmantojot zobu baktāmo.
Pagatavotā kafija ir ūdeņaina.	Maltās kafijas piltuve ir aizsprostota.	Atveriet durtiņas un iztīriet piltuvi ar birstīti.
		→

Problēma	Cēlonis	Risinājums
Infuzoru nevar izņemt.	Kafijas automāts nav pareizi izslēgts.	Izslēdziet kafijas automātu, nospiežot pogu  .
Kad atkalķošanas procedūra ir pabeigta, ierīce aicina veikt trešo skalošanas reizi	Divu skalošanas ciklu laikā ūdens tvertne nav uzpildīta līdz MAX līmenim.	Atsāciet atkalķošanas procedūru no "3. darbība: otrā skalošana".
Piens veido lielus burbuļus vai tas šļakstās no snipja(E3) , vai tas ir nepietiekami saputots.	Piens nav pietiekami auksts vai nav daļēji attaukots vai attaukots pilnībā.	Izmantojiet attaukotu vai daļēji attaukotu pienu tieši no ledusskapja (aptuveni 5° C). Ja rezultāts joprojām neatbilst jūsu vēlmēm, mēģiniet lietot cita ražotāja pienu.
	Piena tvertnes vāciņš ir netīrs.	Izjauciet visus komponentus un rūpīgi notīriet, kā aprakstīts sadaļā "9.6 Piena karafes tīrīšana pēc katras lietošanas". Īpašu rūpību pievērsiet piena karafes savienotāja tīrīšanai (E6).
	Tiek izmantoti augu izcelsmes dzērieni.	Gala rezultāts ir ļoti atšķirīgs atkarībā no dzērienu uzturvērtības. Šiem dzērieniem ieteicams izmantot "Barista" versijas.
Nav iespējoti piena dzērieni	Piena tvertne nav ievietota vai ievietota nepareizi.	Sagatavojiet piena tvertni un ievietojiet to kafijas automātā pareizi.
	Pēc kārtas ir pagatavoti vairāki piena dzērieni, un pirms nākamo dzērienu gatavošanas kafijas automātam ir jāuzsilst līdz ideālai temperatūrai.	Nogaidiet, līdz vadības panelī atkal ir iespējoti piena dzērieni.
Kafijas automāta augšā esošā krūzīšu palāte ir karsta	Vairāki dzērieni ir pagatavoti ar īsu laika intervālu	
Ierīce lietošanas laikā izdala skaņas vai nelielu šņākoņu	Ierīce ir gatava lietošanai vai tā ir tikko izslēgta, un tvaika izvadītājā, kas joprojām ir karsts, iekrīt daži kondensāta pilieni.	Tā ir normāla parādība: lai mazinātu efektu, regulāri iztukšojiet pilēšanas paplāti.
Ierīce izdala tvaiku no pilēšanas paplātes un/vai uz virsmas, kur atrodas ierīce, ir ūdens.	Pilēšanas paplātes režģis pēc tīrīšanas nav ievietots atpakaļ.	Pārļiecinieties, ka režģis ir novietots atpakaļ pilēšanas paplātē.

19. TEHNISKIE DATI

Spriegums:	220–240 V~ 50–60 Hz maks. 10 A
Jauda:	1450 W
Spiediens:	1,5 MPa (15 bāri)
Ūdens tvertnes ietilpība:	1,8 l
Izmēri GxPxA:	240 x 440 x 360 mm
Vada garums:	1250 mm
Svars (atšķiras atkarībā no modeļa):	9,6 kg
Pupiņu tvertnes ietilpība:	250 g

De'Longhi patur tiesības jebkurā laikā mainīt savu izstrādājumu tehnisko specifikāciju un konstrukciju, neietekmējot funkcionalitāti un kvalitāti.

TURINYS





1. ĮVADAS.....	47
1.1 Raidės skliausteliuose	47
1.2 Gedimų šalinimas ir remontas.....	47
2. APRAŠYMAS	47
2.1 Prietaiso aprašymas – A	47
2.2 Valdymo skydelio aprašymas – B	47
2.3 Indikatorių aprašymas – C	47
2.4 Priedų aprašymas – D*	47
2.5 Pieno grafino aprašymas – E.....	47
3. KAVOS APARATO PARUOŠIMAS NAUDOTI .48	
3.1 Paruoškite naudoti pieno grafiną (E)	48
4. VANDENS MINKŠTINIMO FILTRAS	49
4.1 Filto keitimas	50
4.2 Filto išėmimas.....	50
5. VANDENS KIETUMO MATAVIMAS	50
6. KAVOS APARATO ĮJUNGIMAS.....	50
7. APARATO IŠJUNGIMAS.....	51
8. KAVOS GĖRIMŲ RUOŠIMAS	51
8.1 Kavos ruošimas iš kavos pupelių	51
8.2 2 kavos puodelių ruošimas	51
8.3 Kavos ruošimas iš maltos kavos	51
8.4 Bendrosios rekomendacijos ruošiant gėrimus su kava	52
8.5 Kavos stiprumo keitimas	52
8.6 Skalavimas	52
8.7 Kaip paruošti karštesnę kavą	52
8.8 Kavos malūnėlio reguliavimas.....	52
8.9 Kavos kiekio tinkinimas puodelyje	53
9. GĖRIMŲ SU PIENU PARUOŠIMAS	53
9.1 Kokį pieną naudoti?.....	53
9.2 Kiek reikia pieno?	53
9.3 Pieno grafino pripildymas ir pritvirtinimas.....	53
9.4 Kavos stiprumo pasirinkimas arba iš anksto sumaltos kavos naudojimas	54
9.5 Gėrimų su pienu tiekimas.....	54
9.6 Pieno grafino valymas po kiekvieno panaudojimo.....	54
9.7 Kavos kiekio puodelyje tinkinimas	55
10. KARŠTO VANDENS TIEKIMAS.....	55
10.1 Karšto vandens kiekio tinkinimas	55
11. PATARIMAI, PADĖSIANTYS TAUPYTI ENERGIJĄ	55
12. NUSTATYMŲ MENIU	56
12.1 Gamyklinių nustatymų atkūrimas	58
13. KAVOS APARATO VALYMAS	58
14. KRUOPŠTUS PIENO GRAFINO VALYMAS....	60
15. INFUZORIAUS VALYMAS.....	60
16. NUKALKINIMAS	61
17. LEMPŪČIŲ PAAIŠKINIMAS	63
18. GEDIMŲ ŠALINIMAS	65
19. TECHNINIAI DUOMENYS	66

Prieš naudodamiesi kavos aparatu pirmą kartą, perskaitykite visus saugos įspėjimus.

1. ĮVADAS

Skirkite šiek tiek laiko, kad perskaitytumėte šias naudojimo instrukcijas. Tai padės išvengti bet kokios rizikos ir nesugadinti prietaiso.

Dėl skydelyje esančių šviesos diodų ir indikatorių užtikrinama tinkama sąveika su kavos aparatu:

	Nedega	--
	Nuolat dega	Funkcija galima
	Mirksi	Funkcija vykdoma
	Greitai mirksi	Reikia vartotojo veiksmo

Tie patys simboliai naudojami ir Sparčiajame vadove, pateiktame su šiuo gaminiu.

1.1 Raidės skliausteliuose

Raidės skliausteliuose nurodo šio kavos aparato aprašymą 2–3 psl.

1.2 Gedimų šalinimas ir remontas

Kilus problemoms, pirmiausia bandykite jas pašalinti pagal informaciją, pateiktą „17. Lempučių paaikškinimas“ ir „18. Gedimų šalinimas“ skyriuose.

Jei šiuo veiksmu negalite pašalinti trikties ir jums reikia papildomos informacijos, kreipkitės į klientų aptarnavimo skyrių telefono numeriais, nurodytais interneto svetainėje www.delonghi.com.

Jei būtina atlikti remontą, kreipkitės tik į „De'Longhi“ klientų aptarnavimo tarnybas. Adresus galite rasti interneto svetainėje www.delonghi.com.

2. APRAŠYMAS

2.1 Prietaiso aprašymas – A

- A1. Kavos pupelių talpos dangtelis
- A2. Kavos malūnėlio reguliavimo rankenėlė
- A3. Maltos kavos piltuvėlis
- A4. Kavos pupelių talpa
- A5. Infuzoriaus drelėlis
- A6. Nuimamas infuzorius
- A7. Maitinimo laidas

- A8. Vandens talpos dangtelis
- A9. Vandens talpa
- A10. Kavos tirščių talpa
- A11. Puodelių padėklas
- A12. Surinkimo padėklo grotelės
- A13. Vandens lygio lašų surinkimo padėkle indikatorius
- A14. Lašų surinkimo padėklas
- A15. Kondensato padėklas
- A16. Reguliuojamo aukščio kavos išpylimo snapeliai
- A17. Prieigos prie priedų jungties dangtelis
- A18. Puodelių lentynėlė

2.2 Valdymo skydelio aprašymas – B

- B1. Mygtukas „ON/Standby“ su integruotu šviesos diodu
- B2. Mygtukas „X2“ su integruotu šviesos diodu (nuspaudus ir palaikius 5 sekundes galima įeiti į nustatymų meniu)
- B3. Išankstinio malimo pasirinkimo mygtukas
- B4. Kavos stiprumo pasirinkimo mygtukai (švelni, vidutinė, stipri)
- B5. Nukalkinimo ciklo pasirinkimo mygtukas
- B6. Valymo mygtukas (pieno grafinas) su integruotu šviesos diodu (nuspaudus ir palaikius 5 sekundes suaktyvinama rankinio skalavimo funkcija)
- B7. Gėrimų pasirinkimo mygtukas su integruotu šviesos diodu (* gėrimų skaičius ir tipas skiriasi priklausomai nuo modelio)

2.3 Indikatorių aprašymas – C

- C1. Susidėvėjusio filtro indikatorius
- C2. Nėra vandens
- C3. Bendrasis aliarmas
- C4. Tirščių talpa
- C5. Reikia nukalkinti

2.4 Priedų aprašymas – D*

(* kiekis ir tipas priklauso nuo modelio)

- D1. „Total Hardness Test“ (bendrojo vandens kietumo) indikacinis popierėlis
- D2. Maltos kavos samtelis
- D3. Nukalkinimo priemonė
- D4. Vandens minkštinimo filtras
- D5. Karšto vandens snapelis

2.5 Pieno grafino aprašymas – E

- E1. Dangtelis su pieno putų plakikliu
- E2. Pieno snapelio jungtis (nenuimama)
- E3. Pieno su puta snapelis
- E4. Pieno įsiurbimo vamzdelis
- E5. Grafino nuėmimo / grafino jungties nuėmimo mygtukas
- E6. Pieno grafino jungtis
- E7. Pieno talpa

3. KAVOS APARATO PARUŠIMAS NAUDOTI

Atkreipkite dėmesį:

- Kai naudojate kavos aparatą pirmą kartą, karštu vandeniu praskalaukite visus nuimamus priedus, besiliečiančius su vandeniu ar pienu.
- Kavos likučių malūnelyje gali būti dėl prieš pardavimą atliekamų bandymų. Tai įrodo, kad mes kruopščiai prižiūrime savo gaminius ir jais rūpinamės.
- Kai pirmą kartą naudojate kavos aparatą, vandens kontūras būna tuščias, todėl kavos aparatas gali veikti labai garsiai. Kontūrui užsipildant, kavos aparatas ima veikti tyliau.
- Pirmą kartą įjungdami kavos aparatą įsitikinkite, kad yra uždėtas vandens snapelis (D5).

1. Prijunkite prietaisą prie maitinimo tinklo (1 pav.).

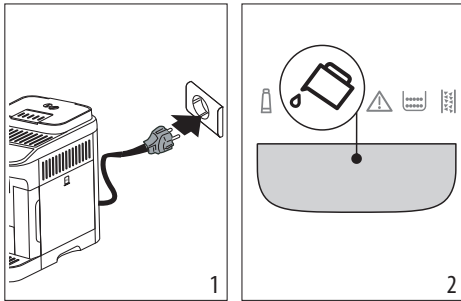

2. Indikatorius  (C2) užsidegs valdymo skydelyje (B) (2 pav.): išimkite vandens talpą (A9) (3 pav.), įpilkite šviežio geriamojo vandens iki MAX žymos (4 pav.) ir įstatykite atgal į kavos aparatą.

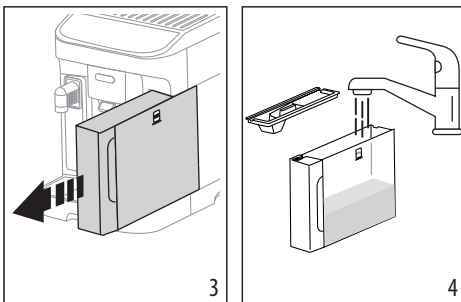

3. Šviesos diodas  (B2) valdymo skydelyje greitai mirksės.
4. Padėkite talpą po kavos snapeliu (A16) ir vandens snapeliu (D5) (5 pav.).

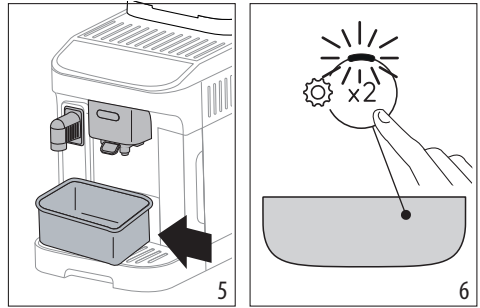

5. Paspauskite  x2 mygtuką (6 pav.): vanduo pamažu užpildys vidinius vandens kontūrus, ir iš vandens snapelio ims tekėti karštas vanduo.
6. Srovė bus nutraukta, o po kelių sekundžių iš kavos snapelio ištėkės vanduo.

Kai vandens srovė visiškai sustoja, kavos aparatą galima naudoti.

Atkreipkite dėmesį:

- Pirmą kartą naudojantis kavos aparatą reikės paruošti 4–5 kapučino porcijas, kol gėrimas puodelyje taps reikiamo skonio.
- Rekomenduojama iš karto sumontuoti tiekiamą vandens filtrą. Po dviejų mėnesių (žr. datos indikatorių) arba po 3 savaičių, jei kavos aparatą nebuvo naudojama, filtrą reikia pakeisti arba išimti, net jei įspėjamasis indikatorius (C1) nedega.
- Kuo greičiau sureguliuokite vandens kietumą (skyrius „5. Vandens kietumo matavimas“).

3.1 Paruoškite naudoti pieno grafiną (E)

Naudodami pieno grafiną pirmą kartą, išrinkite ir išvalykite visas sudedamąsias dalis, kaip nurodyta toliau:

1. Atlaisvinkite dangtelį (E1), pasukdami jį pagal laikrodžio rodyklę: žyma ant dangtelio turi susilygiuoti su simboliu  (7 pav.);
2. Dabar pakelkite dangtelį (8 pav.).

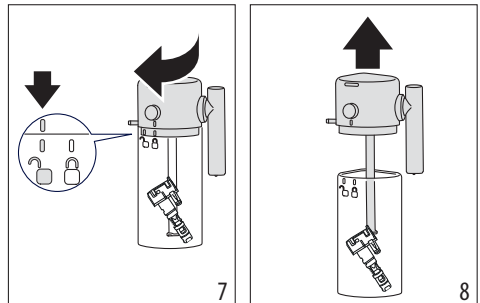

3. Ištraukite pieno įsiurbimo vamzdelį (9);

4. Pasukite pieno snapelį stačiu kampu korpuso atžvilgiu ir traukite, kol jis visiškai atsijungs (10 pav.);

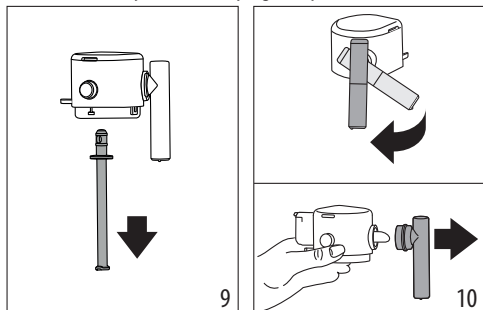

5. Nuimkite jungtį (E6) nuo pieno talpos (E7);
6. Išardę visas sudedamąsias dalis, toliau valykite grafiną, kaip nurodyta skyriuje „14. Kruopštus pieno grafino valymas“.

Išvalę visas sudedamąsias dalis, vėl surinkite grafiną ir įstatykite jungtį į jo lizdą, kaip nurodyta toliau:

1. Įstatykite jungtį į atitinkamą lizdą ant dangtelio (11 pav.);
2. Įstumkite jungtį iki galo (12 pav.): tinkamai įkištą jungtį galima atjungti tik paspaudus ant dangtelio esantį atlaisvinimo mygtuką.

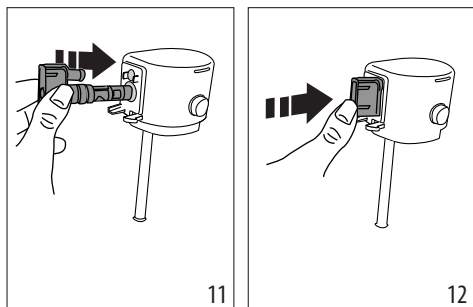

Surinktas grafinas su visomis sudedamosiomis dalimis paruoštas naudoti.

4. VANDENS MINKŠTINIMO FILTRAS

Norėdami užtikrinti nenutrūkstamą kavos aparato darbą, naudokite „De'Longhi“ vandens minkštinimo filtrą.

Norėdami gauti daugiau informacijos, apsilankykite interneto svetainėje www.delonghi.com.

 WaterFilter EAN kodas: 8004399327252

Tinkamai naudokite filtrą pagal pateiktas instrukcijas.

1. Išimkite filtrą (D4) iš pakuotės ir pasukite datos indikatorius, kad būtų matomi kiti du mėnesiai (13 pav.);

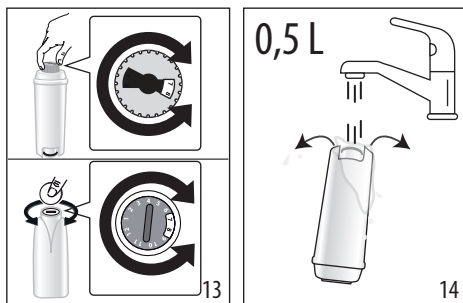

2. Filtrui suaktyvinti leiskite geriamąjį vandenį pro angą filtro centre, kol vanduo pradės tekėti pro angas šonuose (ilgiau kaip vieną minutę) (14 pav.);
3. Ištraukite vandens talpą (A9) iš kavos aparato (4 pav.) ir įpilkite į ją šviežio geriamojo vandens. Įstatykite filtrą į vandens talpą, panardinkite 10 sek., šiek tiek pakreipkite ir paspauskite, kad pasišalintų oro burbuliukai (15 pav.);

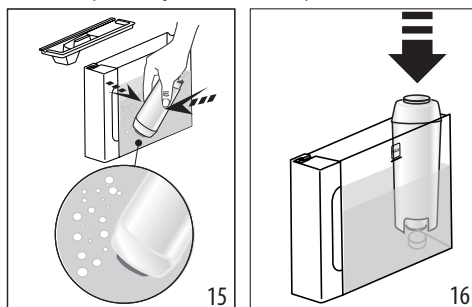

4. Įstatykite filtrą į jo korpusą ir paspauskite iki pat galo (16 pav.);
5. Uždarykite talpą dangteliu (A8) ir įdėkite atgal į kavos aparatą;
6. Jei dar neįstatytas, sumontuokite vandens snapelį (D5).
7. Padėkite mažiausiai 0,5 l tūrio tuščią talpą po karšto vandens snapeliu (5 pav.).
8. Filtrui sumontuoti žr. instrukcijas skyriuje „12. Nustatymų meniu“;
9. Valdymo skydelyje nuolat mirksi filtro indikatorius lemputė (C1) ir greitai mirksi mygtuko (B6), raginančio išvalyti grafiną / atlikti rankinį skalavimą, šviesos diodas;
10. Paspauskite grafino valymo / rankinio skalavimo mygtuką (B6) (17 pav.);

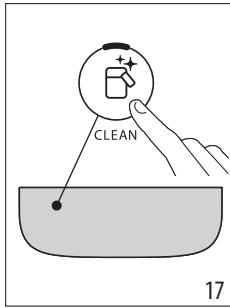

11. Kavos aparatas pradeda tiekti karštą vandenį ir automatiškai sustoja.
12. Kai srovė sustoja, filtro indikatorius lemputė užgesa: dabar filtras yra aktyvus, ir kavos aparatu galima naudotis.

Atkreipkite dėmesį:

- Jei mygtuko  (B6) šviesos diodas mirksi greitai, nuspauskite mygtuką. Kavos aparato vidiniai kontūrai palaipsniui pripildys vandens, o susiformavę oro burbuliukai pasišalins, todėl bus galima atlikti tolesnius veiksmus.
- Sumontavus, gėrimų šviesos diodai ims mirksėti. Tai reiškia, kad kavos aparatas šyla ir greitai bus paruoštas naudoti įprastai.

4.1 Filtro keitimas

Pakeiskite filtrą (D4) užsidegus  indikatoriumi (C1).

1. Išimkite vandens talpą (A9) ir susidėvėjusį filtrą;
2. Filtrui suaktyvinti vadovaukitės instrukcijomis, nurodytomis ankstesniame skyriuje.
3. Kavos aparatui nustatyti žr. instrukcijas skyriuje „12. Nustatymų meniu“ ir pakartokite ankstesnio skyriaus 9–12 žingsnius.

Atkreipkite dėmesį:

Po dviejų mėnesių (žr. datos indikatorius) arba po 3 savaitių, jei kavos aparatu nebuvo naudojama, filtrą reikia pakeisti arba išimti, net jei dar nerodomas perspėjimo pranešimas.

4.2 Filtro išėmimas

Jei kavos aparatą ketinama naudoti be filtro (D4), jo pašalinimas turi būti pažymėtas mašinos nustatymuose.

1. Išimkite vandens talpą (A9) ir susidėvėjusį filtrą;
2. Norėdami atitinkamai nustatyti kavos aparatą, žr. instrukcijas skyriuje „12. Nustatymų meniu“.

Atkreipkite dėmesį:



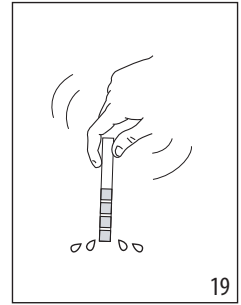
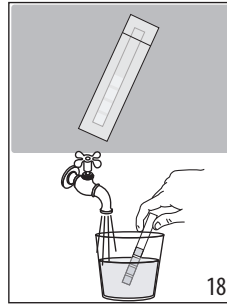

Po dviejų mėnesių (žr. datos indikatorius) arba po 3 savaitių, jei kavos aparatu nebuvo naudojama, filtrą reikia pakeisti arba išimti, net jei dar nerodomas perspėjimo pranešimas.

5. VANDENS KIETUMO MATAVIMAS

Kuo skubiau nustačius vandens kietumą, kavos aparatas gali optimizuoti nukalkinimo dažnumą. Tai reiškia, kad nukalkinimo indikatorius  (C5) užsidegs tada, kai tai bus būtina atsižvelgiant į faktinį vietos vandens kietumą. Atlikite šiuos veiksmus:



1. Kai indikacinio popieriaus juostelė „Total hardness test“ (D1) teikiama kartu su konkrečiu modelio kavos aparatu, išimkite ją iš pakuotės.
2. Vienai sekunde įmerkite juostelę (18 pav.) į stiklinę vandens.
3. Išimkite juostelę iš vandens ir lengvai pakratykite (19 pav.). Po minutės susidaro 1, 2, 3 ar 4 raudoni kvadratai (priklausomai nuo vandens kietumo). Kiekvienas kvadratas atitinka vieną lygį.

Bendrojo vandens kietumo nustatymas	Kietumas
	1 „LOW“ (ŽEMAS)
	2 Vidutiniškai iškepęs
	3 Vidutinis / aukštas
	4 Aukštas

Norėdami atitinkamai nustatyti kavos aparatą, žr. instrukcijas skyriuje „12. Nustatymų meniu“.

6. KAVOS APARATO ĮJUNGIMAS

Pavojus nusiplikyti!

Vykstant skalavimo ciklui iš kavos išleidimo snapelių (A16) laša nedidelis karšto vandens kiekis. Venkite sąlyčio su vandens purlais. Tam, kad netektų dažnai ištuštinti lašų surinkimo padėklą (A14), padėkite talpą, kurią naudojate skalavimo vandeniui surinkti, po snapeliais.

- Kavos aparatui įjungti paspauskite  mygtuką (B1): įsijungia įjungimo mygtuko šviesos diodas, valdymo sky-

delyje (B) mirksi gėrimų šviesos diodai. Tai rodo, kad kavos aparatas šyla.

Šiuo etapu kavos aparatas atlieka skalavimo ciklą. Cirkuliuojantis karštas vanduo šildo ne tik šildytuvą, bet ir vidinius kontūrus.

Kavos aparatu galima naudotis, kai gėrimų ir stiprumo šviesos diodai nuolat dega.

7. APARATO IŠJUNGIMAS

Kaskart išjungus aparatą, kuriuo buvo ruošiama kava, jis automatiškai atlieka skalavimo ciklą.

Pavojus nusiplikyti!

Vykstant skalavimo ciklui iš kavos išleidimo snapelių (A16) laša nedidelis karšto vandens kiekis. Venkite sąlyčio su vandens purslais. Tam, kad netektų dažnai ištuštinti lašų surinkimo padėklo (A14), padėkite talpą, kurią naudojate skalavimo vandeniui surinkti, po snapeliais.

- Kavos aparatui išjungti paspauskite  mygtuką (B1);
- dabar ima mirksėti gėrimų indikatorių šviesos diodai valdymo skydelyje: kavos aparatas atlieka skalavimo ciklą, jei jis buvo numatytas, ir išsijungia (veikia budėjimo režimu).

Atkreipkite dėmesį:

Jei nesinaudosite kavos aparatu kurį laiką, išjunkite jį iš maitinimo tinklo:

- pirmiausia paspauskite mygtuką  ir išjunkite aparatą;
- ištraukite maitinimo laidą iš elektros lizdo.

8. KAVOS GĖRIMŲ RUOŠIMAS

8.1 Kavos ruošimas iš kavos pupelių



Svarbu!

Nenaudokite žalių, karamelizuotų ar cukruotų kavos pupelių, nes jos gali prikibti prieš kavos malūnelio ir jį sugadinti.

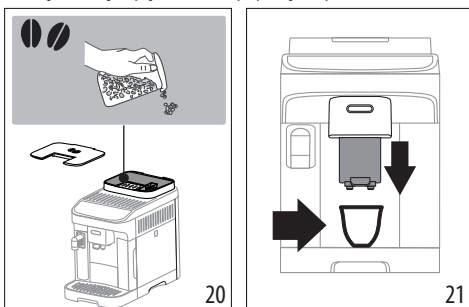
1. Įberkite į talpą (A4) kavos pupelių (20 pav.);





2. Padėkite puodelį po kavos snapeliais (A16) (21 pav.);
3. Nuleiskite kavos išpylimo snapelius kuo arčiau puodelio: tokiu būdu kava bus tirštesnė (21 pav.);
4. Pasirinkite pageidaujamą gėrimą;

Gėrimas (*)	Numatyta- sis kiekis (ml)	Programuojamas kiekis (ml)
 Espresso	≈ 40	nuo ≈ 20 iki ≈ 80
 Coffee	≈ 180	nuo ≈ 100 iki ≈ 240

(*) Gėrimų kiekis ir tipas priklauso nuo modelio.

5. Kava pradeda ruošti. Valdymo skydelyje (B) mirksi šviesos diodas, atitinkantis pasirinktą gėrimą.

8.2 2 kavos puodelių ruošimas

1. Padėkite puodelius po kavos snapeliais (A16);
2. Nuleiskite kavos snapelius kuo arčiau puodelių: tokiu būdu kava bus tirštesnė;
3. Paspauskite  mygtuką (B2): užsidega atitinkamas šviesos diodas;
4. Paspauskite  mygtuką (B7);
5. Kava pradeda ruošti. Valdymo skydelyje (B) mirksi šviesos diodas, atitinkantis espreso mygtuką.

8.3 Kavos ruošimas iš maltos kavos

Svarbu!

- Niekada nepilkite maltos kavos, kai kavos aparatas yra išjungtas, nes ji gali prasiskverbti į kavos aparato vidų ir jį užteršti. Taip galite sugadinti kavos aparatą.
- Niekada nenaudokite daugiau nei 1 nugriebto samtelio (D2), nes galite užteršti kavos aparatą ar užkimšti piltuvėlį (A3).



Atkreipkite dėmesį:

Kai kava ruošiama iš maltos kavos, vienu metu galima paruošti tik 1 kavos puodelį.

1. Paspauskite  (B3): užsidega atitinkamas šviesos diodas;
2. Įsitikinkite, kad piltuvėlis yra neužsikimšęs, tada pridėkite vieną nugriebtą maltos kavos samtelį (22 pav.).

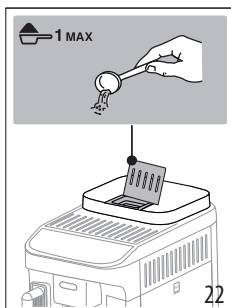

3. Padėkite puodelį po kavos išpylimo snapeliais (A16) (21 pav.).
4. Pasirinkite pageidaujimą gėrimą (B7);
5. Kava pradeda ruošti. Valdymo skydelyje (B) mirksi šviesos diodas, atitinkantis pasirinktą gėrimą.

8.4 Bendrosios rekomendacijos ruošiant gėrimus su kava

- Prietaisui veikiant valdymo skydelyje (B) gali būti matomos indikatorius lempuutės. Jų reikšmės nurodytos skyriuje „17. Lempučių paaiškinimas“.
- Jei norite paruošti karštesnę kavą, žr. skyrių „8.7 Kaip paruošti karštesnę kavą“.
- • Jei kava teka po lašą, yra per silpna, per skysta ar per šalta, žr. patarimus, nurodytus skyriuje „18. Gedimų šalinimas“.
- Norėdami pakeisti gėrimus pagal savo skonį, skaitykite skyrius „8.5 Kavos stiprumo keitimas“ ir „8.9 Kavos kiekio tinkinimas puodelyje“.

Atkreipkite dėmesį:

Kai kavos aparatas veikia energijos taupymo režimu, prieš patiekiant pirmą kavos puodelį gali praėti keletą sekundžių, nes kavos aparatas turi šuilti iš naujo.

8.5 Kavos stiprumo keitimas

1. Spauskite pageidaujimą stiprumą atitinkantį mygtuką (B4):

	„Mild“ (švelnus)
	„Medium“ (vidutinis)
	„Strong“ (stiprus)

2. Pasirinkite norimą kavos gėrimą.

Atkreipkite dėmesį:

- Ruošiant kavą kitą kartą kavos aparatas pasiūlys paskutinį pasirinktą stiprumą.

- Nutrūkus maitinimui, kavos aparatas grįš prie numatytosios reikšmės (vidutinis).

8.6 Skalavimas

Naudojantis šia funkcija karštas vanduo gali tekėti iš kavos snapelių, kad išvalytų ir pašildytų kavos aparato vidinį kontūrą.

1. Išdėstykite bent 100 ml tūrio talpą po kavos snapeliais (A16) (5 pav.).
2. Paspauskite mygtuką (B6) ir palaikykite jį nuspaustą bent 5 sekundes: ciklas prasidės ir baigsis automatiškai (norėdami nutraukti ciklą greičiau, dar kartą paspauskite tą patį mygtuką).

Atkreipkite dėmesį:

- Vėl įjungiant kavos aparatą, kuriuo nebuvo naudojamas ilgiau kaip 3–4 dienas, primygtinai rekomenduojame prieš ruošiant gėrimus atlikti 2–3 skalavimo ciklus;
- Dažniausiai atlikus skalavimo ciklą tirščių talpoje (A10) būna vandens.

8.7 Kaip paruošti karštesnę kavą

Karštesnei kavai pagaminti atlikite šiuos veiksmus:

- atlikite skalavimo ciklą (žr. skyrių „8.6 Skalavimas “);
- pašildykite puodelius karštu vandeniu pasinaudodami karšto vandens funkcija;
- padidinti kavos temperatūrą (žr. skyrių „12. Nustatymų meniu“).

8.8 Kavos malūnėlio reguliavimas

Kavos malūnėlis gamykloje sureguliuotas tinkamai malti kavą, todėl jo reguliuoti nereikia (bent iš pradžių).

Atkreipkite dėmesį:

Reguliatorių galite sukti tik tada, kai veikia kavos malūnėlis, t. y. pradinio kavos ruošos etapu.

Norėdami sureguliuoti veikiant kavos malūnėliui pasukite rankenėlę (A2) taip, kaip parodyta toliau:

<p>Jei kava teka per lėtai arba iš viso neteka.</p> <p>Šiuos pakeitimus pajusite paruošę bent du kavos puodelius.</p>	<p>Pasukite per vieną spragtelėjimą link „7“</p>
<p>Kad kava būtų sodresnė ir tirštesnė</p> <p>Šiuos pakeitimus pajusite paruošę bent du kavos puodelius.</p>	<p>Pasukite per vieną spragtelėjimą link „1“</p>

8.9 Kavos kiekio tinkinimas puodelyje

1. Paspauskite mygtuką, atitinkantį programuojamą gėrimą, ir palaikykite keletą sekundžių: atitinkamam šviesos diodui pradėjus greitai miksėti, kavos aparatas veikia programavimo režimu. Gėrimas pradedamas ruošti.
2. Kai puodelis bus pripildytas iki norimo lygio, dar kartą nuspauskite mygtuką. Tiekimas nutraukiamas, o kiekis išsaugomas atmintyje.

Atkreipkite dėmesį:

Norėdami atšaukti dabartinę programą, spustelėkite mygtuką, atitinkantį kitą gėrimą.

9. GĖRIMŲ SU PIENU PARUOŠIMAS

Atkreipkite dėmesį:

- Naudodamiesi grafinu patikrinkite, ar visos sudedamosios dalys yra švarios ir surinktos kaip nurodyta skyriuje „3.1 Paruoškite naudoti pieno grafiną (E)“, atkreipdami dėmesį į tai, ar jungtis (E6) (išdėstyta pieno talpos viduje) tinkamai įstatyta į jos lizdą (11–12 pav.).
- Tam, kad nebūtų per daug pieno putų arba didelių burbulų, visada valykite pieno talpos dangtelį (E1) ir grafino jungtį (E6), kaip aprašyta skyriuose „9.6 Pieno grafino valymas po kiekvieno panaudojimo“ ir „14. Kruopštus pieno grafino valymas“.

9.1 Kokį pieną naudoti?

Pieno kokybė priklausys nuo:

- gyvulinės kilmės pieno ar augalinės kilmės gėrimo temperatūros (geriausius rezultatus pasiekti visada naudokite šaldytuvo temperatūros pieną arba augalinės kilmės gėrimą, 5 °C);
- pieno ar augalinės kilmės gėrimo tipo;
- naudojamo prekių ženklų;
- ingredientų ir maistinės vertės.

LatteCrema HOT	
Karvės pienas	
Nenugriebtas (riebalų > 3,5 %)	✓
Pusiau nugriebtas (riebalų tarp 1,5 ir 1,8 %)	
Nugriebtas (riebalų < 0,5 %)	
Augalinės kilmės gėrimai	
Sojos	✓
Migdolų	✓
Avižų	✓

Atkreipkite dėmesį:

Norėdami pasiekti geriausius rezultatus naudodami augalinės kilmės gėrimus, rinkitės šių gaminių „Barista“ variantus putų kokybei užtikrinti.

9.2 Kiek reikia pieno?

Ant pieno talpos (E7) yra matavimo skalė (23 pav.), kuri padeda užtikrinti, kad ruošiant gėrimą būtų pilamas tikslus pieno kiekis.

Tarpinės žymos atitinka ≈ 20 ml.

Žyma „MIN“ atitinka mažiausią programuojamą kiekį (žr. skyrių „9.7 Kavos kiekio puodelyje tinkinimas“).

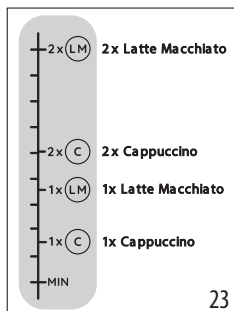

Atkreipkite dėmesį:

- Atsižvelgiant į naudojamo pieno rūšį ir temperatūrą, gėrimo receptas gali šiek tiek skirtis.
- Jei pieno grafinė nėra pakankamai pilna, iš pieno snapelio vėrsis sausi garai.

9.3 Pieno grafino pripildymas ir pritvirtinimas

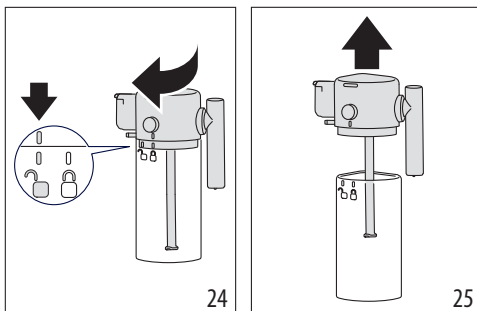

1. Atlaisvinkite dangtelį (E1), pasukdami jį pagal laikrodžio rodyklę: žyma ant dangtelio turi susilygiuoti su simboliu (24 pav.);
2. Dabar pakelkite dangtelį (25 pav.).



3. Įpilkite į pieno talpą (E7) tinkamą pieno kiekį (23 ir 26 pav.);

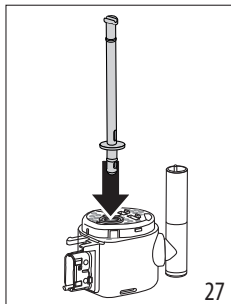
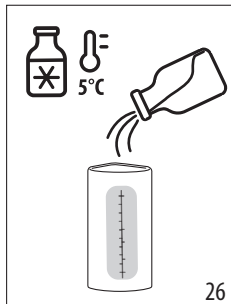

- Įsitikinkite, kad pieno įsiurbimo vamzdelis (E4) yra tinkamai pritvirtintas prie lizdo, esančio apatinėje pieno grafino pusėje (27 pav.);

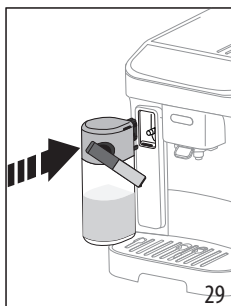
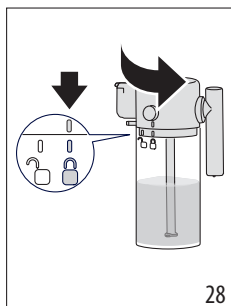

- Uždarykite grafina: uždėkite dangtelį (žyma ant dangtelio turi susilygiuoti su simboliu ) , tada pasukite link simbolio , kol užfiksuosite (28 pav.);
- Pritvirtinkite talpą prie antgalio, pastumdami ją iki galo (29 pav). Prietaisas supypsi (jei įjungta pyptelėjimo funkcija);



9.4 Kavos stiprumo pasirinkimas arba iš anksto sumaltos kavos naudojimas

Paruošus pieno grafina, prieš pasirenkant norimą gėrimą su pienu galima nustatyti kavos stiprumą, kaip aprašyta skyriuje „8.5 Kavos stiprumo keitimas“, arba pasirinkti iš anksto sumaltą kavą ir įdėti vieną kavos samtelį, kaip nurodyta skyriuje „8.3 Kavos ruošimas iš maltos kavos“  

9.5 Gėrimų su pienu tiekimas

- Po kavos snapelių (A16) ir pieno su puta snapelio (E3) (30 pav.) išdėstykite tinkamo dydžio puodelį.

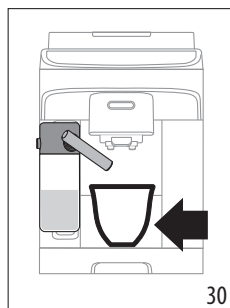

- Valdymo skydelyje pasirinkite gėrimą su pienu

Atkreipkite dėmesį:

Jei suaktyvintas režimas „Energy Saving“ (energijos taupymas) (žr. skyrių „12. Nustatymų meniu“), gėrimas gali pradėti tekėti tik po kelių sekundžių.

9.6 Pieno grafino valymas po kiekvieno panaudojimo

Kaskart paruošus gėrimą su pienu, valdymo skydelyje mirksės su pieno grafino valymo mygtuku (B6) susietas šviesos diodas (31 pav.).

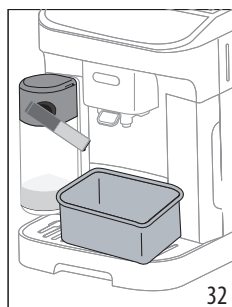
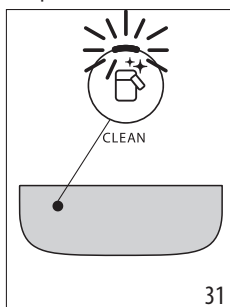

Palikite pieno grafina kavos aparate (talpos ištuštinti nereikia);

- Padėkite puodelį ar kitą indą po pieno snapeliu (32 pav.);
- Paspauskite mygtuką : iš pieno snapelio ims tekėti karštas vanduo ir veržtis garai. Valymas sustoja automatiškai.

Kai iš eilės ruošiami įvairūs gėrimai:

- Paruošę paskutinį gėrimą, išvalykite pieno grafina.

Paruošus daug gėrimų, pieno grafinas būna tuščias arba jame likusio pieno nepakanka kitiems gėrimams ruošti

- Atlikę valymo žingsnį mygtuku , išrinkite pieno grafina ir išvalykite visas jo sudedamąsias dalis, kaip aprašyta skyriuje „14. Kruopštus pieno grafino valymas“..

Paruošus daug gėrimų, pieno grafine lieka pakankamai pieno kitiems gėrimams ruošti

- Atlikę valymo žingsnį mygtuku , išimkite pieno grafina ir pastatykite jį į šaldytuvą. Grafina su pienu šaldytuve galima laikyti ne ilgiau kaip 2 dienas. Praėjus šiam laikui, visas sudedamasis dalis reikia išvalyti, kaip aprašyta skyriuje „14. Kruopštus pieno grafino valymas“.

Svarbu:

Jei pieno grafinas buvo išimtas iš šaldytuvo ilgiau nei **30 minučių**, išrinkite ir išvalykite visas sudedamąsias dalis, kaip aprašyta skyriuje „14. Kruopštus pieno grafino valymas“.

Paruošus gėrimus su pienu – bendrosios pastabos:

- Tam tikrais atvejais prieš atliekant valymo operaciją kavos aparatas turi įkaisti.
- Palaukite, kol operacija bus baigta. Funkcija yra automatinė. Nestabdykite kavos aparato, kol vyksta valymo operacija.

9.7 Kavos kiekio puodelyje tinkinimas

1. Paspauskite ir kelias sekundes palaikykite mygtuką, atitinkantį programuojamą gėrimą su pienu. Greitai mirksinti lemputė rodo, kad programavimo meniu yra aktyvus. Gėrimas pradedamas ruošti.
2. Kai puodelis bus pripildytas iki norimo lygio, vėl spustelėkite gėrimo mygtuką. Pirmas ingredientas nustoja tekėti. Pradedama tekėti antras ingredientas.
3. Kai puodelis bus pripildytas iki norimo lygio, dar kartą nuspauskite mygtuką. Tiekimas nutraukiamas, o kiekis išsaugomas atmintyje.

Atkreipkite dėmesį!

Norėdami atsaukti dabartinę programą, spustelėkite mygtuką, atitinkantį bet kurį kitą gėrimą



10. KARŠTO VANDENS TIEKIMAS

Pavojus nusiplikyti!

Niekada nepalikite kavos aparato neprižiūrimo, kai iš jo teka karštas vanduo.

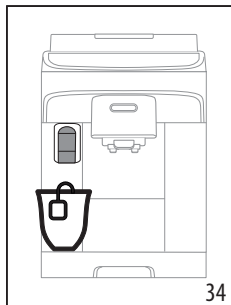
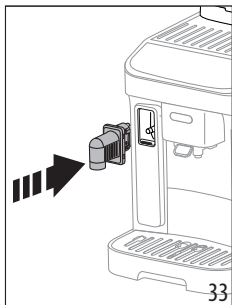
1. Įstatykite karšto vandens snapelį (33 pav.).





2. Padėkite talpą po karšto vandens snapeliu (34 pav.) (kuo arčiau, kad neapsitaškytumėte).
3. Paspauskite karšto vandens mygtuką .
4. Tiekimas bus sustabdytas automatiškai. Norėdami nutraukti tiekimą greičiau, dar kartą spustelėkite mygtuką .

Atkreipkite dėmesį:

Kai aparatas veikia energijos taupymo režimu, prieš patiekiant karštą vandenį gali praėti keletas sekundžių, nes kavos aparatas turi įkaisti.

10.1 Karšto vandens kiekio tinkinimas

1. Nuspauskite ir kelias sekundes palaikykite  karšto vandens mygtuką: greitai mirksinti lemputė rodo, kad programavimo meniu yra aktyvus. Gėrimas pradedamas ruošti.
2. Kai puodelis bus pripildytas iki norimo lygio, dar kartą nuspauskite mygtuką. Tiekimas nutraukiamas, o kiekis išsaugomas atmintyje.

	Numatytoji reikšmė (ml)	Programuojamas kiekis (ml)
 Hot Water	Karštas vanduo	250 nuo ≈20 iki ≈420

Atkreipkite dėmesį!

Norėdami atsaukti dabartinę programą, spustelėkite mygtuką, atitinkantį bet kurį kitą gėrimą

11. PATARIMAI, PADĖSIANTYS TAUPYTI ENERGIJĄ

- Kad sumažintumėte suvartojamos energijos kiekį, ištraukite pieno talpą po to, kai buvo patiektas vienas ar daugiau gėrimų;
- Užprogramuokite automatinio išsijungimo po 15 min. funkciją (žr. „12. Nustatymų meniu“).
- Įjunkite energijos taupymo režimą (žr. „12. Nustatymų meniu“).
- Visada atlikite nukalkinimo ciklą, kai tai yra nurodoma kavos aparato ekrane.





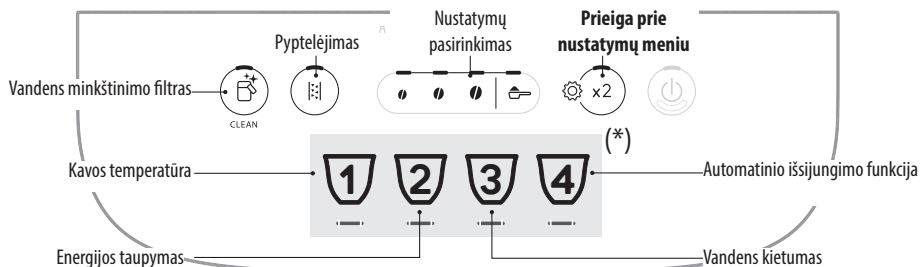













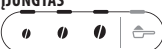

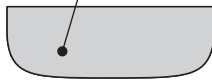







12. NUSTATYMŲ MENIU

Menui mygtukais, kurie lieka aktyvūs, galima pasirinkti atitinkamas funkcijas:



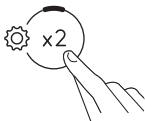

(*) Gėrimai skiriasi priklausomai nuo modelio

1. Įeikite į meniu:			
<p>x 5 sec x2</p>		<p>Nuspauskite ir palaikykite mygtuką nuspaustą kelias sekundes: užsideds nustatymams parinkti naudojami mygtukai. Tada nuspauskite mygtuką, atitinkantį reguliuotiną nustatymą.</p>	
2. Sureguliuokite kavos aparato nustatymus:			
<p>Vandens minkštinimo filtras</p>	<p>Nuspauskite vieną iš pupelių simbolių vandens minkštinimo filtrui sumontuoti arba pakeisti</p>	<p>Patvirtinkite pasirinkimą</p>	
	<p>Nuspauskite maltos kavos simbolį vandens minkštinimo filtrui išimti</p>		
<p>Pyptelėjimas</p>	<p>Nuspauskite vieną iš pupelių simbolių pyptelėjimui suaktyvinti</p>	<p>Patvirtinkite pasirinkimą</p>	
	<p>Nuspauskite maltos kavos simbolį pyptelėjimui išjungti</p>		
→			

<p>Kavos temperatūra</p>  	<p>Nuspauskite pupelių simbolį, atitinkantį reikiamą temperatūrą</p>	<p>„LOW“ (ŽEMAS)</p>  <p>„MEDIUM“ (VIDUTINIS)</p>  <p>„HIGH“ (AUKŠTAS)</p> 	<p>Patvirtinkite pasirinkimą</p>  
<p>Energijos taupymas</p>  	<p>Nuspauskite vieną iš pupelių simbolių energijos taupymo režimui įjungti</p> <p>Nuspauskite maltos kavos simbolį energijos taupymo režimui išjungti</p>	<p>ĮJUNGTAS</p>  <p>IŠJUNGTAS</p> 	<p>Patvirtinkite pasirinkimą</p>  
<p>Vandens kietumas</p>  	<p>Nuspauskite simbolį, atitinkantį nustatomą lygį</p>	<p>1 LYGIS</p>  <p>2 LYGIS</p>  <p>3 LYGIS</p>  <p>4 LYGIS</p> 	<p>Patvirtinkite pasirinkimą</p>  
<p>Automatinio išsijungimo funkcija</p>  	<p>Nuspauskite simbolį, atitinkantį nustatomą laiką</p>	<p>15 MIN.</p>  <p>30 MIN.</p>  <p>1 VAL.</p>  <p>3 VAL.</p> 	<p>Patvirtinkite pasirinkimą</p>  
<p>3. Išeiškite iš meniu:</p>			
 	<p>Nuspauskite mygtuką  x2:</p> <p>Kavos aparatas vėl parengtas naudoti.</p> <p>Atkreipkite dėmesį!</p> <p>Po 30 sekundžių, jei mygtukas nebuvo nuspauštas, kavos aparatas išeina iš nustatymų meniu automatiškai.</p>		

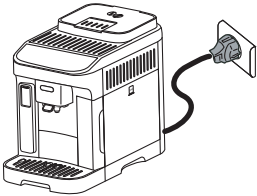

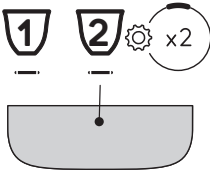
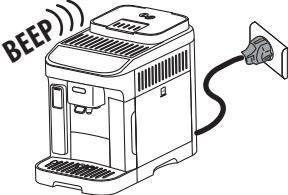

12.1 Gamyklinių nustatymų atkūrimas



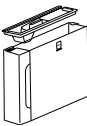
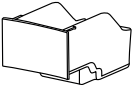
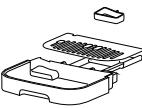

<p>Įsitinkinkite, kad kavos aparatas veikia budėjimo režimu (išjungtas, tačiau prijungtas prie maitinimo šaltinio).</p>	
<p>Paspauskite mygtukus, atitinkančius gėrimus 1, 2 ir  x2 ir palaikykite 5 sekundes: bus atkurtos visų kavos aparato nustatymų ir gėrimų kiekių numatytosios gamyklinės reikšmės.</p>	<p>x 5 sec</p> 
<p>Kavos aparatas ilgai supypsi, Pasigirsta ilgas sumirksi visi indikatoriai. Dabar numatytosios reikšmės yra atkurtos</p>	

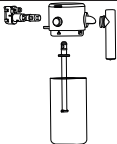
13. KAVOS APARATO VALYMAS

Svarbu!

- Nevalykite kavos aparato tirpikliais, agresyviais valikliais ir alkoholiu. „De'Longhi“ automatizuotiems kavos aparatams valyti nereikalingi jokie cheminiai valikliai.
- Nevalykite nuosėdų ir kavos likučių metaliniais objektais, nes jais galite subraižyti metalinius ar plastikinius paviršius.

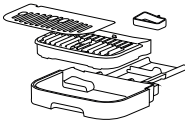
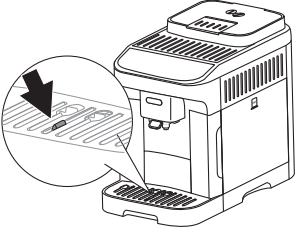
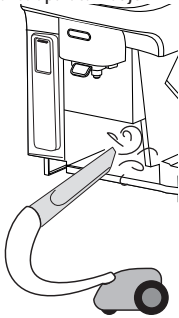
					
 50 °C	✗	✗	✗	✓	✓
	✓	✓	✓	✓	✓

Dalis	Dažnis	Procedūra
<p>Tirščių talpa</p> 	<p>Kai  indikatorius užsidega, būtina ištuštinti tirščių talpą: kavos aparatas negali ruošti kavos.</p> <p>Kol neišvalysite kavos tirščių talpos, negalėsite paruošti kavos. Per 72 val. nuo tada, kai paruošiate pirmą kavos puodelį, ekrane pasirodo užrašas „empty grounds container“, net jei talpa nėra pilna. Siekiant teisingai apskaičiuoti 72 val. kavos aparato niekada negalima atjungti nuo maitinimo šaltinio.</p>	<ul style="list-style-type: none"> • Išimkite lašų surinkimo padėklą, ištuštinkite ir išvalykite jį. • Išpilkite tirščius iš tirščių talpos ir kruopščiai ją išvalykite, kad ant dugno neliktų jokių likučių. • Patikrinkite raudonos spalvos kondensato padėklą, ir, jei jis pilnas, ištuštinkite jį.
<p>Lašų surinkimo padėklo dalys</p> 	<p>Lašų padėklas turi lygio indikatorius (raudoną), rodantį esamą vandens lygį. Prieš indikatoriumi išsikūšant iš puodelių padėklo, lašų surinkimo padėklas turi būti ištuštintas ir nuvalytas.</p> 	<ul style="list-style-type: none"> • Išimkite lašų surinkimo padėklą ir kavos tirščių talpą; • Išimkite puodelių padėklą ir lašų surinkimo padėklo groteles, ištuštinkite lašų surinkimo padėklą ir tirščių talpą ir išplaukite visas dalis; • Patikrinkite raudoną kondensato padėklą ir, jei jis pilnas, ištuštinkite jį; • Įstatykite atgal lašų surinkimo padėklą su grotelemis ir tirščių talpa. <p>Išimant lašų surinkimo padėklą tirščių talpa visada taip pat turi būti išvalyta, net jei joje yra visai nedaug kavos tirščių.</p>
<p>Kavos aparato viduje</p> 	<p>Reguliariai (kartą per mėnesį) tikrinkite, ar kavos aparato vidus nėra purvinas (tam ištraukite lašų surinkimo padėklą).</p>	<p>Išjunkite kavos aparatą ir atjunkite jį nuo maitinimo šaltinio. Niekada nenardinkite kavos aparato į vandenį.</p> <ul style="list-style-type: none"> • Pašalinkite kavos nuosėdas šepetėliu ir kempinėle; • Pašalinkite visus likučius dulkių siurbliu.
<p>Kavos snapeliai</p> 	<p>Reguliariai (kartą per mėnesį) valykite kavos snapelius</p>	<ul style="list-style-type: none"> • Reguliariai valykite kavos snapelius kempinėle ar šluoste. • Įsitikinkite, kad kavos snapelio angos yra neužsikimšusios. Jei reikia, pašalinkite kavos nuosėdas dantų krapštuku.

14. KRUOPŠTUS PIENO GRAFINO VALYMAS

Nuvalykite pieno grafina, kaip nurodyta:

1. Atlaisvinkite dangtelį (E1), pasukdami jį pagal laikrodžio rodyklę: žyma ant dangtelio turi susilygiuoti su simboliu  (24 pav.);
2. Dabar pakelkite dangtelį (25 pav.).
3. Ištraukite pieno įsiurbimo vamzdelį (35 pav.);

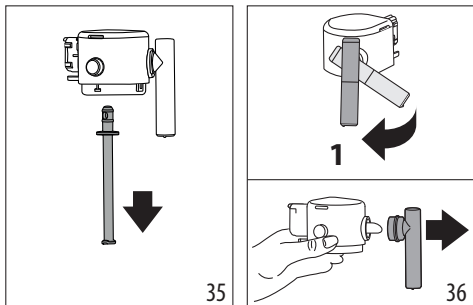

4. Pasukite pieno snapelį stačiu kampu korpuso atžvilgiu ir traukite, kol jis visiškai atsijungs (36 pav.).
5. Spustelėkite mygtuką (E5) jungčiai atskirti (37 pav.).

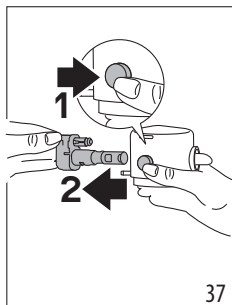

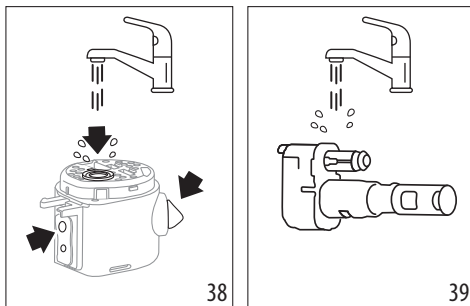

6. Plaukite indaplovėje (rekomenduojama) arba rankomis, kaip aprašyta toliau:

- **Indaplovėje:** Išskalaukite visas dalis ir pieno talpą po karštu tekančiu geriamuoju vandeniu (bent 40 °C), tada įdėkite jas į viršutinį indaplovės krepšį ir paleiskite 50 °C plovimo programą, pavyzdžiui, standartinę „ECO“ programą.
- **Rankomis:** Kruopščiai išskalaukite visas dalis ir pieno talpą po karštu tekančiu geriamuoju vandeniu (bent 40 °C), kad pašalintumėte visus matomus pieno likučius. Vandens srovę nukreipkite pro visas dangtelio angas (38 pav.). Tada panardinkite visas dalis į karšto geriamojo vandens (bent 40 °C) ir indų ploviklio tirpalą bent 30 min. Visas aprašytas dalis kruopščiai nuplaukite po karštu geriamuoju vandeniu, patrinami kiekvieną jų atskirai tarp pirštų ir nykščių.

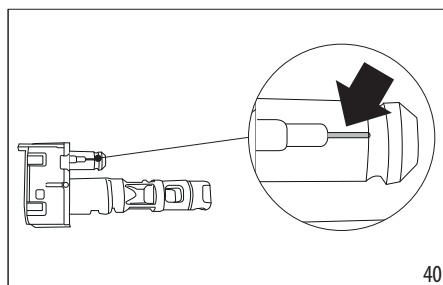

7. Kruopščiai išskalaukite pieno grafino jungtį (E6) (39 pav.). Kreipkite ypatingą dėmesį į tai, kad oro kanale neliktų pieno likučių (žr. padidinimą) (40 pav.): jei reikia, išvalykite kanalą dantų krapštuku;



8. Nusauskite visas dalis švaria sausa šluoste;
9. Surinkite visas dangtelio sudedamąsias dalis.
10. Uždarykite grafina: uždėkite dangtelį (žyma ant dangtelio turi susilygiuoti su simboliu , tada sukite simbolio  link, kol dangtelis užsifiksuos (28 pav.).

15. INFUZORIAUS VALYMAS

Svarbu!

Infuzoriaus (A6) negalima ištraukti, kai kavos aparatas yra įjungtas.

1. Paspauskite  mygtuką (B1) kavos aparatui išjungti;
2. Išimkite vandens talpą (A9);
3. Atidarykite infuzoriaus dureles, esančias dešinėje pusėje (41 pav.);
4. Paspauskite du spalvotus atleidimo mygtukus (42 pav.) ir tuo pačiu metu ištraukite infuzorių;

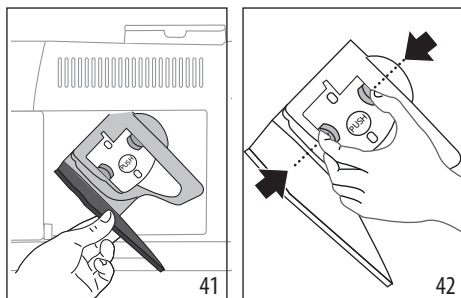

5. Įmerkite infuzorių į vandenį 5 minutėms, tada išskalaukite po tekančiu vandeniu;

Svarbu!

SKALAUKITE TIK VANDENIU

NENAUDOKITE JOKIŲ VALIKLIŲ IR NEPLAUKITE INDAPLOVĖJE!

6. Nevalykite infuzoriaus valikliais, nes galite jį sugadinti.
7. Naudokite šepetėlį, kad pašalintumėte bet kokius infuzoriaus korpusė esančius kavos likučius, matomus pro jo dureles;
8. Išvalę infuzorių, įstatykite jį atgal įstumdami į jo atramą, tada spauskite simbolį „PUSH“; kol išgirsite spragtelėjimą;

Atkreipkite dėmesį:

Jei infuzorių sunku įstatyti, iš pradžių (prieš įstatydami) sureguliuokite jo dydį spausdami dvi svirtis (43 pav.).

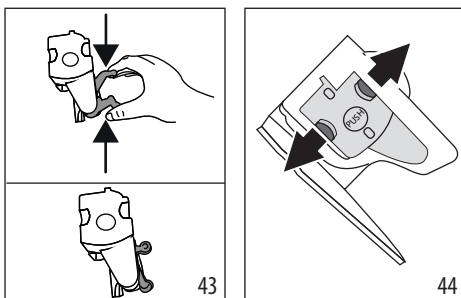

9. Įstatę infuzorių, įsitinkinkite, kad du spalvoti mygtukai yra išsikišę (44 pav.).
10. Uždarykite infuzoriaus dureles.
11. Įdėkite vandens talpą.

16. NUKALKINIMAS

- Perskaitykite instrukcijas ir susipažinkite su lipdukais ant nukalkinimo pakuotės.
- Naudokite tik „De'Longhi“ tiekiamą nukalkinimo priemonę. Naudodami netinkamą nukalkinimo priemonę ir (arba) netinkamai nukalkinę kavos aparatą, galite netekti gamintojo garantijos.
- Nukalkinimo priemonė gali sugadinti švelnius paviršius. Netyčia išlieję produkto, nedelsdami nuvalykite.

Norėdami nukalkinti

Priemonė kalkėms pašalinti	„De'Longhi“ nukalkinimo priemonė
Talpa	Rekomenduojama talpa: 2 l
Laikas	~30 min.
Priedas	Karšto vandens snapelis (D5)

Svarbu:

Jei sumontuotas vandens minkštinimo filtras, jį reikia išimti prieš pilant nukalkinimo tirpalą. Dėl to įstatykite filtrą iš naujo nuo 3 žingsnio

Nukalkinkite kavos aparatą, kai indikatorius lemputės užsidega valdymo skydelyje (C4). Tas pats indikatorius mirksės nukalkinimo ciklo metu.

Atkreipkite dėmesį:

- Prasidėjus nukalkinimo ciklui jo nutraukti negalima. Jis turi baigtis visu skalavimo ciklu. Atsižvelgdami į tai, pasirūpinkite, kad nukalkinimo priemonės būtų pakankamai.

Atlikite šiuos veiksmus:

1. Įsitinkinkite, kad įstatytas vandens snapelis (D5);

1 žingsnis:

Nukalkinimas



2. Paspauskite mygtuką (B5) ir palaikykite bent 5 sekundes, kol pradės greitai mirksėti atitinkamas šviesos diodas. Užsidega švelnaus („Mild“) stiprumo šviesos diodas, nurodantis, kad vykdomas 1 nukalkinimo ciklo žingsnis;
3. Ištuštinkite lašų surinkimo padėklą (A14) ir tirsčių talpą (A10) ir įstatykite juos atgal; visiškai ištuštinkite vandens talpą (A9) ir išimkite minkštinimo filtrą (jei įstatytas);
4. Įpilkite nukalkinimo priemonės į talpą iki **A** lygio (atitinka 100 ml pakuotę), nurodyto ant šoninis (galinės) talpos dalies (45 pav.); tada įpilkite 1 litrą vandens iki **B** lygio (46 pav.) ir įdėkite vandens talpą atgal į kavos aparatą;

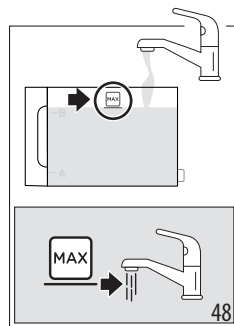
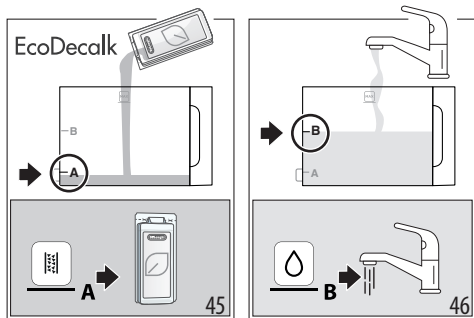

5. Padėkite tuščią bent 2 l talpą po kavos snapeliais (A16) ir vandens snapeliu (D5) (47 pav.).

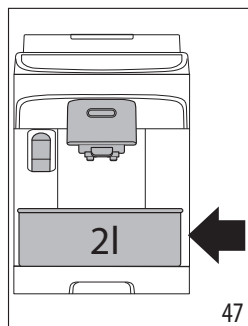

6. Paspauskite mygtuką nukalkinimo ciklui pradėti; indikatorius [☹] lemputė sumirksi ir patvirtina, kad vykdomas 1 žingsnis;

7. Pirmas dešimt minučių kavos aparatas paeiliui sustoja ir tiekia skystį iš karšto vandens ir kavos snapelių.

Pasibaigus pirmam nukalkinimo ciklo žingsniui, įsijungs žemo vandens lygio indikatorius (C2).

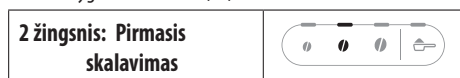

8. Ištuštinkite talpą, kurią naudojote nukalkinimo priemonei surinkti. Vandens talpą išimkite, ištuštinkite ir praskalaukite po tekančiu vandeniu, įpilkite šviežio geriamojo vandens iki MAX žymos (48 pav.) ir įstatykite atgal į kavos aparatą; padėkite talpą po snapeliais;

9. Paspauskite [☹] mygtuką (kuris greitai mirksi) skalavimui pradėti: vidutinio („Medium“) stiprumo šviešos diodas mirksi. Tai reiškia, kad vykdomas 2 nukalkinimo ciklo žingsnis;

10. Kavos aparatas automatiškai išplaus kavos ir karšto vandens snapelius;

Pasibaigus antram nukalkinimo ciklo žingsniui, įsijungs žemo vandens lygio indikatorius (C2).



11. Ištuštinkite talpą, į kurią buvo renkamas pirmo skalavimo ciklo vanduo. Vandens talpą išimkite ir ištuštinkite, įpilkite šviežio geriamojo vandens iki MAX žymos (48 pav.) ir įstatykite minkštinimo filtrą, jei naudojamas; įstatykite talpą atgal į kavos aparatą ir padėkite konteinerį po snapeliais;

12. Paspauskite [☹] mygtuką (kuris greitai mirksi) skalavimui pradėti: stipraus („Strong“) stiprumo šviešos diodas mirksi. Tai reiškia, kad vykdomas 3 nukalkinimo ciklo žingsnis; iš karšto vandens snapelio teka skalavimo skystis;



13. Kai šviešos diodas, atitinkantis išankstinio malimo funkciją, užsidega, tai reiškia, kad nukalkinimo ciklas buvo baigtas teisingai;

14. Užsidega tirščių talpos (C4) ir žemo vandens lygio (C2) indikatoriai. Ištuštinkite tirščių talpą ir lašų surinkimo padėklą, į kurį surenkama dalis skalavimo vandens; galiausiai įpilkite į vandens talpą vandens.

15. Įstatykite visas dalis atgal į kavos aparatą.





Kavos aparatas paruoštas naudoti.

Atkreipkite dėmesį:

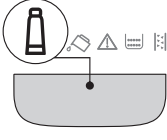
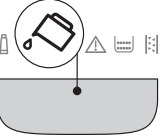
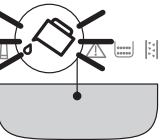

- Dažniausiai atlikus nukalkinimo ciklą, tirščių talpoje būna vandens.
- Jei vandens talpa nebuvo vėl užpildyta iki MAX žymos, kavos aparatas ragina atlikti skalavimą trečią kartą, kad

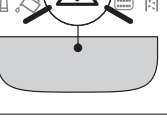
iš kavos aparato vidinių kontūrų būtų pašalinti visi nukalinimo tirpalo likučiai.



17. LEMPUČIŲ PAAIŠKINIMAS

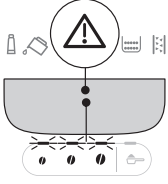

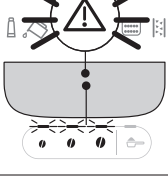
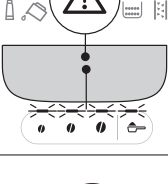
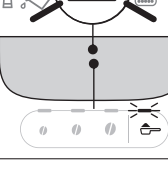
Indikatorius / šviesos diodas	Reikšmė
	Pakeiskite filtrą (žr. skyrių „4. Vandens minkštinimo filtras“)
	Gėrimų indikatoriai mirksi
	Gėrimų ir nustatymų indikatoriai dega nuolat
	Nepakankamas vandens lygis talpoje: užpildykite talpą
	Vandens talpos nėra arba ji netinkamai įstatyta: įsitinkinkite, kad talpa tinkamai įstatyta į vietą
	Bendrasis aliarmas: kavos aparato vidus yra labai užsiteršęs. Kruopščiai nuvalykite kavos aparato vidų. Jei pranešimas neišnyksta ir išvalius kavos aparato vidų, kreipkitės į „De'Longhi“ klientų aptarnavimo tarnybą ir (arba) įgaliotą techninės priežiūros centrą
	Neįstatytas išvalytas infuzorius: įstatykite infuzorių atgal, kaip aprašyta skyriuje „15. Infuzoriaus valymas“

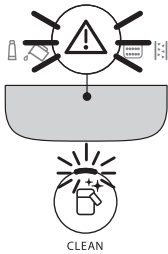
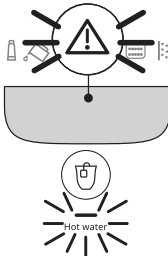
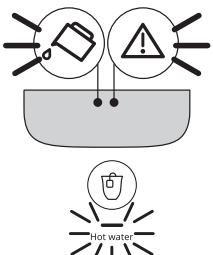

Indikatorius / šviesos diodas	Reikšmė
	Nėra kavos pupelių: įberkite pupelių į kavos pupelių talpą, tada nuspauskite bet kurį mygtuką, kad atšauktumėte aliarmo būseną.
	Pasirinktas gėrimas, ruošiamas iš maltos kavos, prieš tai neįdėjus kavos į atitinkamą piltuvėlį (A3)
	Kavos pupelės malamos per smulkiai, todėl ji teka per lėtai arba iš viso neteka. Sureguliuokite kavos malūnėlį (žr. skyrių „8.8 Kavos malūnelio reguliavimas“)
	Naudojama per daug kavos. Pasirinkite švelnesnio skonio kavą arba sumažinkite maltos kavos kiekį
	Kava teka per lėtai arba po lašą. Kava malama per smulkiai. Naudokite espresso kavos aparatams tinkančią kavą.

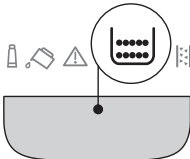

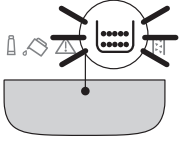
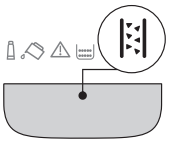
Indikatorius / šviesos diodas	Reikšmė
	<ul style="list-style-type: none"> Nurodyta paruošti gėrimą su pienu, tačiau pieno talpa nesurinkta arba įstatyta netinkamai: įsitikinkite, kad visos pieno talpos dalys yra tinkamai surinktos Pieno talpa buvo išimta tiekiant pieną. Įstatykite pieno talpą atgal: dabar vėl galite naudotis kavos aparatu
	<p>Pasirinkta paruošti karštą vandenį, tačiau snapelis neįstatytas: įstatykite vandens stapelį</p>
	<p>Vandens mazgas yra tuščias. Įpilkite karšto vandens nuspaudę atitinkamą mygtuką </p>
	<p>Būtina išvalyti tirščių talpą (A10)</p>
→	

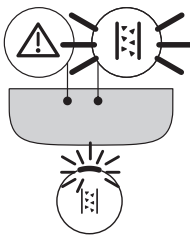
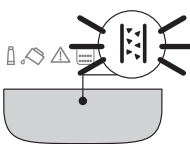
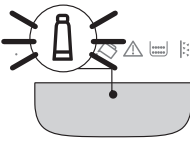
Indikatorius / šviesos diodas	Reikšmė
	<p>Nėra tirščių talpos (A10) arba ji įstatyta netinkamai: įstatykite lašų surinkimo padėklą su tirščių talpa ir pastumkite kuo toliau</p>
	<p>Reikia nukalkinti („16. Nukalkinimas“ )</p>
	<p>Nukalkinimas buvo nutrauktas. Baikite ciklą ir pradėkite nuo žingsnio, rodomo stiprumo pasirinkimo šviesos diodų.</p>
	<p>Vyksta nukalkinimas</p>
	<p>Įstatomas / keičiamas vandens minkštinimo filtras</p>

18. GEDIMŲ ŠALINIMAS

Toliau išvardyti galimi kavos aparato veikimo sutrikimai.

Jei nepavyksta pašalinti gedimo vadovaujantis nurodyta informacija, kreipkitės į Klientų aptarnavimo tarnybą.

Triktis	Priežastis	Sprendimas
Prietaisas neįsijungia.	Laidas nėra įjungtas į elektros lizdą.	Įjunkite kavos aparatą į elektros lizdą.
Kava nekaršta.	Nepašildyti puodeliai.	Pašildykite puodelius išskaldami juos karštu vandeniu (atkreipkite dėmesį: galima pasinaudoti karšto vandens funkcija).
	Vidiniai mazgai atvėso, nes po to, kai paskutinį kartą buvo paruošta kava, praėjo 2–3 min.	Prieš ruošdami kavą, pakaitinkite vidinius kontūrus, paspausdami ir kelias sekundes palaikydami  mygtuką (B6), kad būtų paleistas skalavimo ciklas.
	Nustatyta per žema kavos temperatūra.	Nustatykite aukštesnę kavos temperatūrą nustatymų meniu (žr. „12. Nustatymų meniu“).
	Kavos aparatą būtina nukalkinti	Paleiskite nukalkinimo procedūrą. Tada patikrinkite vandens kietumą („5. Vandens kietumo matavimas“) ir įsitikinkite, kad kavos aparato nustatymai atitinka vietos vandens kietumą („12. Nustatymų meniu“).
Kava per silpna arba puta nepakankamai tiršta.	Kava sumalta per rupiai.	Sureguliuokite malimo lygį („8.8 Kavos malūnėlio reguliavimas“). Poveikį pastebėsite paruošę bent 2 puodelius kavos.
	Kavos kokybė netinkama.	Naudokite espresso kavos aparatams tinkančią kavą.
	Kava nešviežia.	Kavos pakuotė atidaryta seniai, todėl kava prarado skonį.
Kava teka per lėtai arba po lašą.	Kava sumalta per smulkiai.	Sureguliuokite malimo lygį („8.8 Kavos malūnėlio reguliavimas“). Poveikį pastebėsite paruošę bent 2 puodelius kavos.
Kavos aparatas netiekia kavos	Vidiniuose kontūruose aptikta priemaišų	Palaukite, kol kavos aparatu bus vėl galima naudotis. Pasirinkite pageidaujimą gėrimą. Kreipkitės į klientų aptarnavimo tarnybą, jei triktis išlieka.
Kava neteka iš vieno ar dviejų snapelių.	Užsikimšę kavos snapeliai.	Išvalykite snapelius šluoste. Jei reikia, bet kokius pridėjusius nešvarumus galite pašalinti dantų krapštuku.
Tiekiami vandeninga kava.	Užsikimšęs maltos kavos piltuvėlis.	Atidarykite dureles ir išvalykite piltuvėlį šepetėliu.
		→

Triktis	Priežastis	Sprendimas
Nepavyksta ištraukti infuzoriaus.	Kavos aparatas nebuvo teisingai išjungtas.	Išjunkite kavos aparatą paspausdami mygtuką  .
Baigus nukalkinimo procedūrą, kavos aparatas siūlo atlikti trečią skalavimą.	Per pirmuosius du skalavimo ciklus vandens talpa nebuvo pripildyta iki MAX žymos	Pradėkite nukalkinimo procedūrą iš naujo nuo „3 žingsnis: A n t r a s i s skalavimas“.
Iš snapelio (E3) trykšta dideli burbuliukai ar pūslai arba putų nepakanka.	Pienas yra nepakankamai šaltas arba nėra nugriebtas ar pusiau nugriebtas.	Stenkitės naudoti šaldytuvo temperatūros (apie 5 °C) nugriebtą ar pusiau nugriebtą pieną. Jei rezultatas netenkina, išbandykite kito gamintojo pieną.
	Pieno talpos dangtelis yra purvinas.	Išrinkite dalis ir kruopščiai jas nuvalykite, kaip aprašyta skyriuje „9.6 Pieno grafino valymas po kiekvieno panaudojimo“. Ypač atsargiai valykite pieno grafino jungtį (E6).
	Naudojami augalinės kilmės gėrimai.	Galutinis rezultatas smarkiai skiriasi priklausomai nuo gėrimų maistinių savybių. Rekomenduojama naudoti šių gėrimų „Barista“ variantus.
Neįjungti gėrimai su pienu	Pieno talpa neįstatyta arba įstatyta netinkamai.	Paruoškite pieno talpą ir tinkamai įstatykite ją į kavos aparatą.
	Buvo paruošti keli gėrimai su pienu iš eilės, todėl kavos aparatas turi įkaisti iki tinkamos temperatūros kitiems gėrimams paruošti.	Palaukite, kol valdymo skydelyje bus vėl suaktyvinti gėrimai su pienu.
Puodelių padėklas ant kavos aparato yra karštas	Vienas po kito buvo paruošti keli gėrimai	
Nenaudojamas kavos aparatas išskiria triukšmą ar garus.	Kavos aparatas paruoštas naudoti arba ką tik buvo išjungtas, o į dar karštą garintuvą patenka keli kondensato lašai.	Tai yra įprasta: norėdami sumažinti šį poveikį, reguliariai ištuštinkite lašėjimo padėklą.
Iš kavos aparato lašų surinkimo padėklo veržiasi garai ir (arba) ant paviršiaus, ant kurio stovi kavos aparatas, esama vandens.	Neįstatytos išvalytos lašų surinkimo padėklo grotelės.	Įstatykite grotelės atgal į lašų surinkimo padėklą.

19. TECHNINIAI DUOMENYS

Įtampa:	220–240 V ~ 50–60 Hz maks. 10 A
Galia:	1450 W
Slėgis:	1,5 MPa (15 barų)
Vandens talpos tūris:	1,8 l
Išmatavimai LxDxH:	240 x 440 x 360 mm
Laido ilgis:	1250 mm
Svoris (skiriasi priklausomai nuo modelio):	9,6 kg
Kavos pupelių talpa:	250 g

Bendrovė „De'Longhi“ pasilieka teisę keisti savo gaminių techninę specifikaciją ir stilių bet kuriuo metu, neblogindama jų funkcinių savybių ir kokybės.

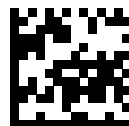

57132C8678_00_0623