

# Hisense

life reimagined

## LIETOŠANAS PAMĀCĪBA

Pirms šīs ierīces izmantošanas rūpīgi izlasiet tās lietošanas pamācību un pārliecinieties, ka esat pilnībā izpratis pamācībā sniegtos norādījumus.

RIB291F4AWF  
RB291D4CDE

Latviski

## Saturs

Informācija par drošību un norādījumi .....	2	Noderīgi padomi .....	14
Ierīces apraksts .....	9	Tīrīšana un apkope .....	15
Elektronikas kontrole .....	9	Traucējumu novēršana .....	16
Pirmreizēja lietošana un uzstādīšana .....	11	Durvju vēršanās virziena maiņa .....	18
Ierīces izmantošana ikdienā .....	13	Ierīces nodošana atkritumos .....	19



## Informācija par drošību un brīdinājumi

Lai ierīces izmantošana būtu droša un pareiza, pirms uzstādīšanas un pirmās izmantošanas reizes rūpīgi izlasiet šo pamācību, ieskaitot tajā ietvertos padomus un brīdinājumus. Lai izvairītos no nevajadzīgām kļūdām un negadījumiem, noteikti pārlicinieties, ka visi, kas izmanto ierīci, ir rūpīgi iepazinušies ar tās darbības principiem un drošības funkcijām. Saglabājiet šo pamācību un pārlicinieties, ka tā paliek pie ierīces, ja tā tiek pārvietota vai pārdota, lai ikviens, kas turpmāk izmantos ierīci, varētu rūpīgi iepazīties ar norādījumiem par ierīces izmantošanu un drošības paziņojumiem.

Lai neapdraudētu dzīvību un mantu, ievērojiet pamācībā norādītos drošības pasākumus. Ražotājs nevar uzņemties atbildību par bojājumiem, kas radušies nevērīgas rīcības rezultātā.

### **Drošības norādījumi saistībā ar bērniem un citiem neaizsargātiem lietotājiem.**

- **Saskaņā ar EN standartu**

Šo ierīci var izmantot bērni, kas ir vecāki par 8 gadiem, un personas ar samazinātām fiziskām, maņu vai garīgām spējām. Personas, kam nav pieredzes vai zināšanas ierīces lietošanā, drīkst lietot šo ierīci, ja viņas uzrauga vai pamāca par drošu ierīces izmantošanu un izskaidro iespējamos riskus. Bērni nedrīkst spēlēties ar ierīci. Bērni nedrīkst veikt ierīces tīrīšanu vai apkopi, ja viņus neuzrauga pieaugušais.

- **Saskaņā ar IEC standartu**

Šo ierīci nevar izmantot cilvēki (ieskatot bērni) ar samazinātām fiziskām, maņu vai garīgām spējām vai cilvēki, kam nav pieredzes vai zināšanas ierīces lietošanā, ja vien par viņu drošību atbildīgās personas viņus neuzrauga un nepamāca par drošu ierīces izmantošanu.

- Glabājiet iepakojumu bērniem nepieejamā vietā, jo pastāv nosmakšanas risks.
- Ja nododat ierīci atkritumos, atvienojiet kontaktdakšu no rozetes, nogrieziet savienojuma vadu (pēc iespējas tuvāk ierīcei) un noņemiet durvis, lai nepieļautu, ka bērni spēlējoties gūst elektrisko triecienu vai ieslēdz sevi ledusskapī.
- Ja ierīce ar magnētisko durvju blīvējumu aizstās vecāku ierīci ar atsperes fiksatoru (slēdzeni) uz durvīm vai vāka, pirms izmest ierīci atkritumos, noteikti padariet atsperes fiksatoru neizmantojamu. Tas neļaus bērniem nokļūt dzīvībai bīstamās lamatās.

## Vispārēja drošība



- **BRĪDINĀJUMS** — šo ierīci ir paredzēts izmantot mājstarpniecībā un sekojošās vietās: personāla virtuvē, veikalos, birojos un citās darba telpās;
  - lauku mājās, viesnīcās, moteļos un citās dzīvojamās platībās;
  - vietās, kur tiek piedāvāta pārnakšņošana ar brokastīm;
  - ēdināšanas un līdzīgās nekomerciālās vietās.
- **BRĪDINĀJUMS** — neglabājiet ierīcē sprāgstošas vielas, piemēram, aerosolu bundžiņas ar uzliesmojošu propelentu.
- **BRĪDINĀJUMS** — ja elektrības vads ir bojāts, ražotājam, servisa pārstāvim vai citai atbilstoši kvalificētai personai tas jānomaina, lai izvairītos no iespējamās elektrotraumas.
- **BRĪDINĀJUMS** — neaizsprostojiet ventilācijas atveres ierīces korpusā vai iebūvētajā konstrukcijā.
- **BRĪDINĀJUMS** — neizmantojiet mehāniskas ierīces vai citus līdzekļus (izņemot ražotāja ieteiktos), lai paātrinātu atkausēšanas procesu.
- **BRĪDINĀJUMS** — nesabojājiet dzesējošās vielas kontūru.
- **BRĪDINĀJUMS** — neizmantojiet elektriskās ierīces pārtikas uzglabāšanas nodalījumos, ja vien tās nav ražotāja ieteiktas ierīces.

- BRĪDINĀJUMS — dzesējošā viela un izolācijas gāzveida viela ir uzliesmojoša. Nododiet ierīci tikai autorizētā atkritumu savākšanas centrā. Nepakļaujiet ierīci liesmas iedarbībai.
- BRĪDINĀJUMS — novietojot ierīci, pārliecinieties, ka elektrības vads nav iespiests vai bojāts.
- BRĪDINĀJUMS — ierīces aizmugurē nenovietojiet vairākas pārvietojamas rozetes vai pārvietojamus barošanas avotus.
- BRĪDINĀJUMS — lai izvairītos riskiem, ko var izraisīt ierīces nestabilitāte, tā ir jānostiprina saskaņā ar instrukcijām.

### Apgaismes lampu nomaiņa

- BRĪDINĀJUMS — apgaismes lampu nomaiņu nedrīkst veikt lietotājs! Ja apgaismes lampas ir bojātas, sazinieties ar klientu apkalpošanas centru, lai lūgtu speciālista palīdzību. Šis brīdinājums attiecas tikai uz ledusskapjiem, kam ir uzstādītas apgaismes lampas.

### Dzesējošā viela

Ierīces dzesēšanas kontūrā ir iepildīta dzesējošā viela izobutā (R600a), kas ir dabīga, videi draudzīga gāze. Tomēr tā ir uzliesmojoša. Ierīces transportēšanas un uzstādīšanas laikā nodrošiniet, ka neviena no dzesēšanas kontūra daļām netiek sabojāta.

Dzesējošā viela (R600a) ir uzliesmojoša.

- BRĪDINĀJUMS — ledusskapja izolācijā ir dzesējošas vielas un gāzes. Dzesējošu vielu un gāzes nepieciešams likvidēt profesionāli, jo tās var ievainot acis vai izraisīt aizdegšanos. Pirms ierīces nodošanas atkritumos pārliecinieties, ka dzesēšanas vielas kontūra nav bojāta.



**BRĪDINĀJUMS: ugunsgrēka risks / uzliesmojoši materiāli**

Ja dzesēšanas kontūra tiek bojāta:

- izvairieties no atklātas liesmas vai aizdegšanās avotiem;
- kārtīgi izvēdiniet telpu, kurā atrodas ierīce.

Jebkādā veidā mainīt ierīces specifikācijas vai pārveidot šo ierīci ir bīstami. Elektriskā vada bojājumi var izraisīt īssavienojumu, ugunsgrēku un/vai elektrisko triecienu.



## **Elektrodrošība**

1. Elektrības vadu nedrīkst pagarināt.
2. Pārlicinieties, ka elektrības vads nav saspiests vai sabojāts. Saspiests vai sabojāts elektrības vads var pārkarst un izraisīt ugunsgrēku.
3. Nodrošiniet, ka brīvi varat piekļūt ierīces kontaktdakšai.
4. Atvienojot kontaktdakšu, nevelciet aiz elektrības vada.
5. Ja sienas rozete ir vaļīga, neievietojiet tajā kontaktdakšu. Pastāv elektriskā trieciena vai ugunsgrēka risks.
6. Jūs nedrīkstat izmantot ierīci, ja tai nav iekšējais lampas pārsegs.
7. Ledusskapis darbojas 220-240/50Hz vienfāzes maiņstrāvas elektrotīklā. Ja sprieguma svārstības lietotāja rajonā ir tik lielas, ka spriegums pārsniedz norādīto diapazonu, drošības apsvērumu dēļ pārlicinieties, ka ledusskapim tiek izmantots automātiskais sprieguma regulators, kura jauda ir lielāka par 350W. Ledusskapis jāpievieno speciālai rozetei nevis parastai, kur tiek pievienotas arī citas elektroierīces. Rozetei jāatbilst sienas kontaktam un jābūt aprīkotai ar zemējumu.

## **Lietošana ikdienā**

- Neglabājiet ierīcē uzliesmojošas gāzes vai šķidrumus. Pastāv sprādziena risks.
- Neizmantojiet ledusskapī elektroierīces (piem., elektriskos saldējuma aparātus, mikserus, utt.).
- Atvienojot ledusskapi no elektrotīkla, nevelciet aiz vada.
- Nenovietojiet karstus priekšmetus blakus ierīces plastmasas detaļām.

- 
- Nenovietojiet pārtikas produktus tieši pie gaisa izvades pie aizmugurējās sienas.
  - Uzglabājiet fasētu, saldētu pārtiku saskaņā ar saldētās pārtikas ražotāja norādījumiem.
  - Rūpīgi ievērojiet ierīces ražotāja ieteikumus par uzglabāšanu.
  - Skatiet attiecīgos norādījumus par uzglabāšanu.
  - Neievietojiet gāzētus vai dzirkstošus dzērienus saldēšanas nodalījumā, jo, šķidrumam sasalstot, uz trauku tiek radīts spiediens, kas var radīt tā eksploziju un rezultātā sabojāt ierīci.
  - Saldēta pārtika var izraisīt apsaldējumus, ja tā tiek lietota uzreiz pēc izņemšanas no saldētavas.
  - Nenovietojiet ierīci tiešā saules gaismā.
  - Turiet sveces un citus priekšmetus ar atklātu liesmu drošā attālumā no ierīces, lai tā neaizdegtos.
  - Ierīce ir paredzēta pārtikas produktu un/vai dzērienu uzglabāšanai parastās mājtsaimniecībā atbilstoši skaidrojumam šajā pamācībā.
  - Ierīce ir smaga. Pārvietojot to, esiet piesardzīgs.
  - Neņemiet un nepieskarieties priekšmetiem saldētavā ar mitrām/slapjām rokām, jo varat gūt ādas bojājumus vai apsaldēties.
  - Neizmantojiet pamatni, atvilktnes, durvis, utt., lai uz tiem stāvētu vai atbalstītos.
  - Saldētu pārtiku pēc atkausēšanas nedrīkst atkārtoti sasaldēt.
  - Nelietojiet uzturā tikko no saldētavas izņemtu sasaldētu sulu vai ledus gabaliņus, jo pastāv risks apsaldēt mutes dobumu vai lūpas.
  - Lai nepieļautu priekšmetu krišanu un savainošanu vai ierīces sabojāšanu, neievietojiet pārāk daudz produktu durvju plauktos vai pārāk daudz pārtikas augļu nodalījuma atvilktnēs.
  - Nekādā gadījumā nenosedziet un neaizsprostojiet ierīces ventilācijas statņus.

## **Uzmanību!**

### **Apkope un tīrīšana**

- Pirms veikt apkopi, izslēdziet ierīci un atvienojiet kontaktdakšu no sienas rozetes.
- Netīriet ierīci ar metāla priekšmetiem, tvaika tīrītāju, gaisto šām eļļām, organiskajiem šķīdinātājiem vai abrazīviem tīrītājiem.
- Neizmantojiet asus priekšmetus, lai noņemtu sarmu no ierīces. Izmantojiet plastmasas skrāpi.
- Šo ledusskapja iekārtu nav paredzēts izmantot kā iebūvētu ierīci.

### **Uzstādīšana Svarīgi!**

- Lai izveidotu pievienojumu elektro tīklam, sekojiet pamācībā sniegtajiem norādījumiem.
- Izpakojiet ierīci un vizuāli pārbaudiet, vai tā nav bojāta. Ja konstatējat bojājumus, nepievienojiet ierīci elektrotīklam.
- Nekavējoties paziņojiet par iespējamiem bojājumiem veikalā, kur iegādājāties ledusskapi. Saglabājiet iepakojumu.
- Pirms pievienot ierīci elektrotīklam, nolīmeņojiet to un uzgaidiet vismaz četras stundas, lai eļļa iepūstu atpakaļ kompresorā.
- Nodrošiniet ap ierīci pietiekamu gaisa cirkulāciju, pretējā gadījumā ierīce var pārkarst. Lai nodrošinātu gaisa cirkulāciju, sekojiet norādījumiem par uzstādīšanu.
- Ja vien iespējams, ierīces aizmu gure nedrīkst atrasties pārāk tuvu sienai, lai izvairītos no sienas saskares ar karstām ierīces detaļām (kompresoru, kondensatoru). Lai novērstu ugunsgrēka risku, sekojiet norādījumiem par uzstādīšanu.
- Ierīce nedrīkst atrasties radiatoru vai plīts tuvumā. Pārliecinieties, ka pēc ierīces uzstādīšanas varat piekļūt kontaktdakšai.

---

## Apkope

- Ar elektrību saistītos darbus, kas nepieciešami, lai veiktu ierīces apkopi, jāveic kvalificētiem elektriķiem vai kompetentai personai.
- Ierīces apkope jāveic autorizētā servisa centrā un jāizmanto tikai oriģinālas rezerves daļas.
  - 1) Ja ierīcei ir bezsarmas sistēma (Frost Free).
  - 2) Ja ierīcei ir saldētavas nodalījums.

## Darbības traucējumu gadījumā

Ja ierīcei rodas darbības traucējumi, lūdzu, skatiet šo instrukciju sadaļā "Traucējumu meklēšana". Ja tur sniegtā informācija nepalīdz, lūdzu, neveiciet nekādus papildu remontdarbus.

Nekādā gadījumā nemēģiniet pats salabot ierīci. Remontdarbi, ko veic nepieredzējušas personas, var radīt traumas vai radīt nopietnus traucējumus ierīcei.

## Noņemiet transportēšanas iepakojumu

Ierīce un iekšējā apdare ir aizsargāta no transportēšanas. Novelciet līmlenti durvju kreisajā un labajā pusē. Ar vaišpirta palīdzību var noņemt jebkādas līmes paliekas. Noņemiet visas līmlentes un iesaiņojuma daļas no ierīces iekšpusēs.

**Piezīme.** Bērniem vecumā no 3 līdz 8 gadiem ir atļauts iepakot un izpakot aukstumiekārtas. (Šis teikums attiecas tikai uz ES reģionu.)



## Ierīces apraksts

### Ierīces apraksts

1. Elektronikas vadība
2. Uzglabāšanas plaukts
3. Pudeļu plaukts
4. Dārzeņu atvilktnes vāks
5. Dārzeņu atvilktnē
6. Saldētavas atvilktnē
7. Saldētavas stikls
8. Augšējā konsole
9. Vidus konsole
10. Apakšējā konsole

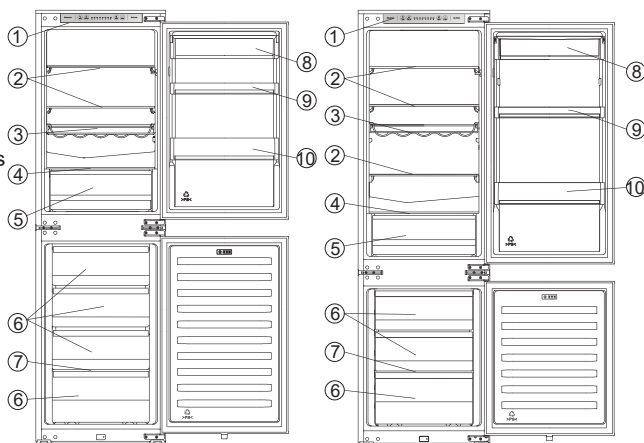

RIB291

RIB312

**Piezīme:** Pateicoties mūsu produktu pastāvīgai modifikācijai, jūsu ledusskapis var nedaudz atšķirties no šīs instrukcijas, bet tā funkcijas un metodes paliek nemainīgas.

**Piezīme:** Lai nodrošinātu vislielāko energoefektivitāti, novietojiet visus plauktus un atvilktnes vietās, kā norādīts augstāk attēlā.

## Elektronikas kontrole

Visām ierīces funkcijām un vadības ierīcēm var piekļūt no vadības paneļa, kas ērti atrodas uz korpusa jumta. Displeja shēma ļauj ērti konfigurēt funkcijas un iestatījumus vienkāršā un intuitīvā veidā.

### Svarīgi!

Kad ledusskapis būs ieslēgts, visas kontrollampas iedegsies uz 3 sekundēm, un jūs dzirdēsiet arī ilgu pīkstiena skaņu. Displeja paneli veido četras pogas un astoņām kontrollampām. Nospiežot pogu, jūs dzirdēsiet īsu pīkstiena skaņu.

### Temperatūras kontrole

Lai nodrošinātu normālu dzesēšanas nodalījuma darbību, iesakām, pirmo reizi iedarbinot ledusskapi, ledusskapja temperatūru iestatīt uz 5°C.

Tomēr ir jāizvēlas atbilstošs iestatījums, ņemot vērā, ka temperatūra ierīces iekšienē ir atkarīga no:

- istabas temperatūras
- cik bieži durvis tiek atvērtas
- uzglabātās pārtikas daudzums
- ierīces atrašanās vieta



Elektronikas vadība (atrodas ierīces augšpusē)

## 1. Temp

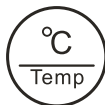

Nospiediet pogu "Temp", lai pēc vajadzības iestatītu ledusskapja temperatūru no 8°C līdz 2°C, un salīdzināmās temperatūras gaisma iedegs atbilstošās vērtības atbilstoši šādai secībai.



### Piezīme!

Iestatījumus varat iestatīt no 2 līdz 8.

Jūs iegūsiet aukstāku ledusskapja temperatūru un zemāku saldētavas temperatūru, regulējot "Temp" virzienā uz 2 pozīciju:

Visaukstākais iestatījums: 2°C.

Vissiltākais iestatījums: 8°C.

● Optimālai pārtikas saglabāšanai parasti vispiemērotākais ir vidējs iestatījums.

**Piezīme.** Augstas temperatūras iestatīšana paātrinās pārtikas izšķērdēšanu.

## 2. Super Cool



Lai sasaldētu svaigu pārtiku, aktivizējiet Super Cool funkciju vismaz 24 stundas pirms pārtikas ievietošanas, lai pabeigtu pirmssasaldēšanu.

● Super Cool tiek izmantots, lai veiktu sasaldēšanu un ātrās sasaldēšanas secību svaigas pārtikas un saldētavas nodalījumos. Šī funkcija paātrina svaigas pārtikas sasaldēšanu un vienlaikus aizsargā jau uzglabātos pārtikas produktus no nevēlamas sasilšanas.

● Nospiediet pogu "Super Cool", lai aktivizētu funkciju Super Cool. Iedegsies Super ikona, un ledusskapja temperatūras indikators parādīs 2°C.

Super cool automātiski izslēdzas pēc 52 stundām.

● Kad ir ieslēgta funkcija Super Cool, varat izslēgt supervēsuma funkciju, nospiežot pogu "Super Cool" vai "Temp", pēc tam ledusskapja temperatūras iestatījums vai funkcijas režīms atgriezīsies uz iepriekšējo iestatījumu.

## 3. Signalizācija



Trauksmes gadījumā iedegsies ikona "Alarm" un sāksies dūkojoša skaņa.

Nospiediet pogu "Alarm", lai apturētu un skaņas signālu, pēc tam ikona "Alarm" izslēgsies.

### Durvju signalizācija

Ieslēgta trauksmes gaisma un skaņas signāls norāda uz neparastiem apstākļiem, piemēram, nejausi atvērtām durvīm.

● Atstājot ledusskapja durvis atvērtas ilgāk par 2 minūtēm, tiks aktivizēta durvju trauksme un skaņas signāls. Skaņas signāls pīkstēs 3 reizes minūtē vismaz 10 minūtes.

Aizverot durvis, tiek atcelta durvju trauksme un skaņas signāls.

● Lai taupītu enerģiju, neizmantojiet ledusskapi ilgstoši atvērtas durvis.

## 4. Barošana



Ja vēlaties pārtraukt tā lietošanu, varat izslēgt ierīci, nospiežot pogu "Power".

● Kad ledusskapis darbojas, ierīci var izslēgt, nospiežot "Power" pogu vismaz 3 sekundes, tikmēr displeja panelis tiks izslēgts.

**Svarīgi!** Šajā laikā neglabāiet pārtikas produktus ledusskapī. Ja ledusskapi nelietosiet ilgu laiku, lūdzu, izraujiet kontaktdakū.

● Kad ierīce ir izslēgta, varat to ieslēgt, 1 sekundi nospiežot pogu "Power", un ledusskapis atgriežas iepriekšējā temperatūras iestatījumā.

## Pirmreizēja lietošana un uzstādīšana

### Iebūvēts "Fridge Freezer"

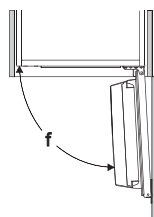
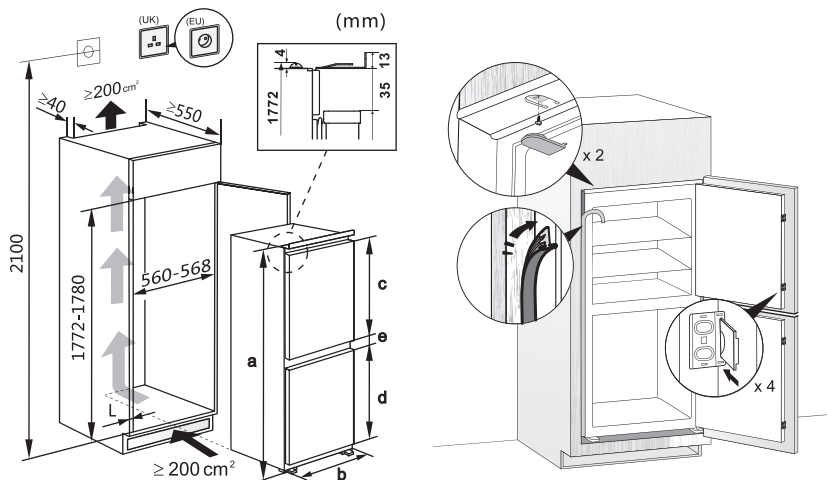

#### Tehniskie parametri

- a Augstums
- b Platums
- c Ledusskapja durvju augstums
- d Saldētavas durvju augstums
- e Dziļums
- f Durvju atvēršanas leņķis

Ierīces parametri	a	b	c	d	e	f
RIB291	1772	540	811	811	71	≅ 95°
RIB312	1772	540	990	632	71	≅ 95°

**Piezīme.** Jūsu produkts ir paredzēts lietošanai tikai mājāsaimniecībā. Ierīcei ir jābūt pareizi uzstādītai, novietotai un darbinātai saskaņā ar instrukcijām, kas ietvertas sniegtajās lietošanas instrukcijās.

**Piezīme:** tabulā norādītie parametri ir dizaina parametri. Dažādu apsvērumu dēļ var būt neliela novirze starp faktisko dimensiju un dizaina parametru. Uzskaitītie dati ir tikai atsaucei.

## Tīrīšana pirms lietošanas

- Lai novērstu jauna produkta smaržu, pirms ierīces pirmreizējas lietošanas nomazgājiet iekšpusi un visus piederumus ar remdenu ūdeni un neitrālām ziepēm, pēc tam rūpīgi izžāvējiet.

## Novietošana uzstādot



**Brīdinājums!** Pirms uzstādīšanas uzmanīgi izlasiet lietošanas instrukciju, lai pārliecinātos par ierīces drošību un to pareizu darbību.

- Nenovietojiet ierīci tuvu pie siltuma avotiem, piemēram, krāsnīm, radiatoriem, tiešiem saules stariem utt.
- Maksimālā veiktspēja un drošība tiek garantēta, saglabājot pareizu temperatūru iekšstelpā, kā norādīts novērtējuma plāksnē attiecīgās vienības klasei.
- Šī ierīce darbojas labi atbilstoši izvēlētajam klimatam. Ierīce var nedarboties pareizi, ja tā ir atstāta ilgāku laiku temperatūrā, kas ir augstāka vai zemāka par norādīto diapazonu.

**Svarīgi!** Ir nepieciešama laba ventilācija ap ledusskapi, lai nodrošinātu siltuma izkliedi, augstu efektivitāti un zemu enerģijas patēriņu. Šī iemesla dēļ ap ledusskapi jābūt pietiekami brīvai vietai.

Klimata klase	Apkārtējā temperatūra
SN	+10°C līdz +32°C
N	+16°C līdz +32°C
ST	+16°C līdz +38°C
T	+16°C līdz +43°C

## Līmeņošana

- Ierīcei jābūt līdzenai, lai novērstu vibrāciju. Lai nodrošinātu ierīces līmeni, tai jābūt stateniskai un abiem regulētajiem jābūt stabilā saskarē ar grīdu. Līmeni var regulēt arī, atskrūvējot atbilstošo līmeņa regulatoru priekšpusē (izmantojiet pirkstus vai piemērotu uzgriežņu atslēgu).

## Elektriskais savienojums

**Piesardzība!** Visi elektrodarbi, kas nepieciešami šīs ierīces uzstādīšanai, jāveic kvalificētam vai pilnvarotam personālam.

**Brīdinājums!** Šai ierīcei jābūt saņemtai. Ražotājs atsakās no jebkādas atbildības, ja šie drošības pasākumi netiek ievēroti.

## Ierīces izmantošana ikdienā

### Piederumi 1)

#### Izņemami plaukti

- Ierīces komplektācijā ir iekļauti dažādi stikla, plastmasas uzglabāšanas plaukti vai paliktņi. Dažādiem modeļiem ir dažādas kombinācijas, un dažādiem modeļiem ir dažādas funkcijas.
- Ledusskapja sienas ir aprīkotas ar virkni slīdēm, lai plauktus varētu novietot pēc nepieciešamības.

#### Durvju plauktu novietošana

- Lai varētu uzglabāt dažāda lieluma pārtikas pakas, durvju plauktus var novietot dažādos augstumos.
- Lai šie pielāgojumi tiktu veikti, lēnām pavelciet plauktu bultiņas virzienā, līdz tas kļūst brīvs, un pēc tam, ja nepieciešams, pārvietojiet to.

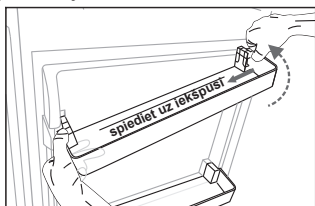

Noņemiet durvju statīvu

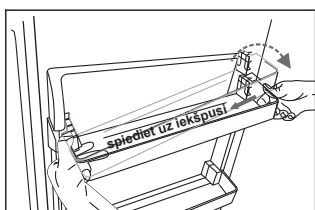

Durvju statīva uzstādīšana

#### Dārzeņu nodalījums

- Nodalījums ir piemērots augļu un dārzeņu uzglabāšanai.

#### Saldētava

- Saldētas pārtikas uzglabāšanai.

#### Ledus kubiņu paplāte

- Ledus pagatavošanai un ledus gabaliņu uzglabāšanai.

### Ledusskapja nodalījums 2)

- Pārtikas uzglabāšanai, kas nav jāsaldē, un dažādām sekcijām, kas piemērotas dažādiem pārtikas veidiem.

### Saldētas pārtikas nodalījums 2)

- Svaigas pārtikas sasaldēšanai un dziļi sasaldētas pārtikas produktu ilgstošai uzglabāšanai.

### Atkausēšana 2)

- Ledusskapja nodalījumā.
- Istabas temperatūrā.
- Mikroviļņu krāsnī.
- Parastā vai konvekcijas krāsnī.
- Pārtika pēc atkausēšanas būtu atkārtoti jāiesaldē, izņemot īpašus gadījumus.

1) Ja ierīcei ir atbilstoši piederumi un funkcijas.

2) Ja ierīcei ir saldētavas nodalījums.

## Noderīgi padomi

### Trokšņi darbības laikā

**Klikšķi** - Kad kompresors tiek ieslēgts vai izslēgts, var dzirdēt klikšķi.

**Dūkšana** - Kad kompresors darbojas, var dzirdēt, kā tas dungo.

**Burbuļošana** - Kad aukstumaģents ieplūst plānās caurulēs, var dzirdēt burbuļojošus vai šļakatājošus trokšņus.

**Šļakatas** - Pat pēc kompresora izslēgšanas šo troksni var dzirdēt neilgu laiku.

### Ieteikumi par enerģijas taupīšanu

- Neuzstādiet ierīci pie plītm, radiatoriem vai citiem siltuma avotiem.
- Neatveriet durvis pārāk bieži un neatstājiet tās atvērtas ilgāk, nekā nepieciešams.
- Neiestatiet temperatūru aukstāku, nekā nepieciešams.
- Pārļecinieties, vai ierīces sānu plāksnes un muguras plāksne atrodas zināmā attālumā no sienas, skatiet uzstādīšanas instrukcijas.
- Ja diagrammā ir redzama atvilktn, nodalījumu un plauktu pareizā kombinācija, nekoriģējiet kombināciju, jo tas radītu lielāku enerģijas patēriņu.

### Padomi svaigas pārtikas saldēšanai

- Neglabājiet ierīcē siltu pārtiku vai iztvaikojošus šķidrumus.
- Nosedziet vai iesaiņojiet ēdienu, īpaši, ja tam ir spēcīga smarža vai garša.
- Novietojiet pārtiku tā, lai gaiss varētu brīvi cirkulēt ap to.

### Padomi saldēšanai

- Gaļa (visi veidi): ietiniet polietilēna maisiņos un novietojiet uz stikla plaukta virs dārzenu nodalījuma. Drošības labad šādā veidā glabājiet ne vairāk kā vienu vai divas dienas.
- Pagatavota pārtika, auksti trauki utt.: tie ir jānosedz, un tie var būt novietoti uz jebkura plaukta.
- Augļi un dārzeņi: tie rūpīgi jānomazgā un jāievieto speciālajā nodalījumā.

- Sviests un siers: tie jāievieto alumīnija folijas vai polietilēna maisiņos, lai tam nepieķūtu gaiss.
- Piena pudeles: tām jābūt ar vāciņu, un tās jāuzglabā durvju plauktā.

### Padomi sasaldēšanai

- Pirmajā iedarbināšanas reizē vai pēc lietošanas pārtraukšanas. Pirms ēdiena novietošanas nodalījumā ļaujiet ierīcei darboties 2 stundas, izmantojot augstākos iestatījumus.
- Gatavojiet ēdienu mazās porcijās, lai tas ātri un pilnīgi sasaltu un lai pēc tam varētu atkausēt tikai nepieciešamo daudzumu.
- Ietiniet pārtiku alumīnija folijā vai polietilēna pārtikas ietinamajā papīrā, kas ir hermētiski.
- Neļaujiet svaigai, atsaldētai pārtikai pieskarties jau sasaldētai pārtikai, tādējādi novēršot tās temperatūras paaugstināšanos.
- Ledus produkti, ja tie tiek izmantoti tūlīt pēc izņemšanas no saldētavas nodalījuma, iespējams, var radīt ādas apsaldējumus.
- Ieteicams saldētos iepakojumus marķēt, uzrakstot tiem datumus, lai varētu izsekot glabāšanas termiņam.

### Ieteikumi saldētas pārtikas uzglabāšanai

- Pārļecinieties, ka pārtikas tirgotājs ir pareizi uzglabājis saldēto pārtiku.
- Pēc atsaldēšanas pārtika ātri sabojājas un to nedrīkst atkārtoti sasaldēt.
- Nepārsniedziet ražotāja norādīto uzglabāšanas laiku.

**Piezīme.** Ja ierīcei ir atbilstoši piederumi un funkcijas.

### Ierīces izslēgšana

- Iztukšojiet ierīci.
- Izraujiet strāvas kontaktdakšu.
- Izlīdēt un kārtīgi izžāvējiet iekšpusi.
- Nodrošiniet, ka visas durvis ir nedaudz pavērtas, lai gaiss varētu cirkulēt.

## Tīrīšana un apkope

### Tīrīšana un kopšana

Higiēnas nolūkos ierīces iekšpuse, ieskaitot interjera piederumus, regulāri jātīra. Ledusskapis jātīra un jāuztur vismaz reizi divos mēnešos.



**BRĪDINĀJUMS!** Elektrošoka risks!

- Tīrīšanas laikā ierīci nedrīkst pievienot elektrotīklam.
- Pirms tīrīšanas izslēdziet ierīci un izņemiet kontaktdakšu no strāvas avota, izslēdziet strāvas slēdzi vai drošinātāju.

### Korpusa tīrīšana

Lai saglabātu labu ierīces izskatu, tā regulāri jātīra.

- Noslaukiet digitālo paneli un displeja paneli ar tīru, mīkstu drāniņu.
- Uzsmidziniet ūdeni uz tīrīšanas lupatiņas, nevis uz ierīces virsmas. Tas palīdz vienmērīgi sadalīt mitrumu uz virsmas.
- Notīriet durvis un korpusa virsmas ar maigu mazgāšanas līdzekli un pēc tam noslaukiet ar mīkstu drāniņu.

### Uzmanību!

- Neizmantojiet asus priekšmetus, jo tie var saskrāpēt virsmu.
- Tīrīšanai neizmantojiet atšķaidītāju, automašīnu mazgāšanas līdzekli, hloru, ēteriskās eļļas, abrazīvus tīrīšanas līdzekļus vai organiskos šķīdinātājus, piemēram, benzolu. Tie var sabojāt ierīces virsmu un var izraisītu ugunsgrēku.

### Iekšpuses tīrīšana

- Ierīces iekšpuse regulāri jātīra. To ir vieglāk tīrīt, ja ledusskapī ir maz pārtikas. Izslaukiet ledusskapja saldētavas iekšpusi ar vāju sodas bikarbonāta šķīdumu un tad izskalojiet ar siltu ūdeni, izmantojot izspiestu sūkli vai lupatiņu. Pilnīgi nosusiniet, pirms ielikt atpakaļ plauktus un grozus. Kārtīgi nosusiniet visas virsmas un noņemamās detaļas.
- Lai gan šī ierīce automātiski atkausējas, uz saldētavas iekšējām sienām var parādīties sarma, ja saldētavas durvis tiek bieži atvērtas vai pārāk ilgi turētas vaļā. Ja sarma ir pārāk bieža, izvēlieties periodu, kad pārtikas krājumi ir nelieli, un rīkojieties sekojoši:
- Izņemiet esošo pārtiku un piederumu

grozus, atvienojiet ierīci no elektrotīkla un atstājiet durvis atvērtas. Kārtīgi izvēdiniet telpu, lai paātrinātu atkausēšanas procesu.

- Kad atsaldēšana ir pabeigta, iztīriet saldētavu, kā norādīts pamācībā iepriekš.

### Uzmanību!

Lai noņemtu sarmu no saldētavas nodalījuma, neizmantojiet asus priekšmetus. Kad iekšpuse ir pilnīgi izžuvusi, ierīci var atkal pievienot elektrotīklam un ieslēgt.

### Atkausēšana

#### A) Ledusskapja nodalījums

- Šis nodalījums atkausējas automātiski. Atkausētais ūdens caur savākšanas tvertni, kas atrodas ierīces aizmugurē, tecēs pa drenāžas cauruli.

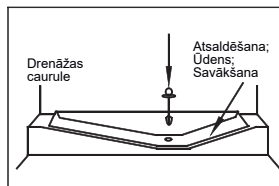

#### B) Saldētavas nodalījums

- Šis nodalījums atkausējas automātiski.

#### Durvju blīvju tīrīšana

- Rūpējieties, lai durvju blīves būtu tīras. Lipīgi ēdieni un dzērieni var izraisīt netīrumu pielīpšanu pie durvīm, tādēļ, atverot durvis, blīves var saplīst. Nomazgājiet blīves ar vieglu mazgāšanas līdzekli un siltu ūdeni. Pēc tīrīšanas rūpīgi noskalojiet un nosusiniet.

### Uzmanību!

Ierīci var ieslēgt tikai pēc tam, kad durvju blīves ir pilnībā izžuvušas.

### LED gaismas nomaiņa

- Brīdinājums: LED gaismas nomaiņa ir jāuztic kompetentai personai. Ja LED gaisma ir bojāta, sazinieties ar klientu palīdzības dienestu, lai saņemtu palīdzību. Lai nomainītu LED gaismu rīkojieties šādi:
  1. Atvienojiet ierīci no elektrotīkla.
  2. Noņemiet apgaismojuma pārsegu, paceļot to uz augšu un izvelkot uz ārpusi.
  3. Pieturiet LED gaismu ar vienu roku un velciet to ar otru roku, vienlaikus nospiežot savienotāja fiksatoru.
  4. Nomainiet LED gaismu un pareizi nofiksējiet to vietā.

## Kļūmju novēršana

Ja rodas problēmas ar ierīci vai esat nobažījies, ka ierīce nedarbojas pareizi, pirms servisa izsaukšanas varat veikt dažas vienkāršas pārbaudes, kuras lūgums skatīt tālāk. Pirms servisa izsaukšanas var veikt dažas vienkāršas pārbaudes atbilstoši šai sadaļai.

**Brīdinājums!** Nemēģiniet pats labot ierīci. Ja, pabeidzot zemāk minēto pārbaudi, problēma nav novērsta, sazinieties ar kvalificētu speciālistu, autorizētu servisa tehniķi vai veikalu, kur iegādājāties ierīci.

Problēma	Iespējamais iemesls un risinājums
Ierīce nedarbojas pareizi	Pārbaudiet, vai elektrības kontaktdakša ir kārtīgi ievietota sienas rozetē.
	Pārbaudiet drošinātāju vai elektropadeves ķēdi (pagarinātāju), ja nepieciešams, nomainiet to.
	Apkārtējā temperatūra ir pārāk zema. Mēģiniet iestatīt kameras temperatūru uz vēsāku līmeni, lai atrisinātu šo problēmu.
	Tas ir normāli, ka saldētava nedarbojas atkuššanas cikla laikā vai īsu brīdi pēc ierīces ieslēgšanas, lai pasargātu kompresoru.
Nepatīkams aromāts	Iekšpusi var būt nepieciešams iztīrīt.
	Daži pārtikas produkti, trauki vai ietinamais materiāls var radīt nepatīkamu aromātu.
No ierīces atskan troksnis	Zemāk norādītās skaņas ir normāla parādība: <ul style="list-style-type: none"> <li>• Kompresora darbības trokšņi, nodalījums vai citi nodalījumi.</li> <li>• Burbuļojoša skaņa līdzīgi kā vāroties ūdenim.</li> <li>• Plaukšķoša skaņa automātiskas atkausēšanas laikā.</li> <li>• Klikšķoša skaņa pirms kompresora iedarbošanās.</li> </ul>
	Citas neparastas skaņas var rasties zemāk minēto iemeslu dēļ un jums jāveic pārbaude un jāveic darbības: Ledusskapis nav līmenī. Ierīces aizmugure pieskaras sienai. Pudeles vai trauki ierīces iekšpusē krīt vai ripo.
Motors darbojas nepārtraukti	Ir normāli bieži dzirdēt motora skaņu, sekojošos apstākļos tas darbosies biežāk: <ul style="list-style-type: none"> <li>• Temperatūras iestatījums ir zemāks, nekā tas nepieciešams</li> <li>• Ierīcē nesen ievietots liels daudzums siltā ēdiena.</li> <li>• Temperatūra ārpus ierīces ir pārāk augsta.</li> <li>• Durvis pārāk ilgi vai pārāk bieži tiek atstātas vaļā.</li> <li>• Pēc ierīces uzstādīšanas vai, ja tā ilgu laiku bijusi izslēgta.</li> </ul>
Nodalījumā veidojas sarmas kārta	Pārliecinieties, ka ierīcē ievietotā pārtika ir ievietota atbilstoši, lai nodrošinātu pietiekamu ventilāciju. Pārliecinieties, vai durvis ir pilnībā aizvērtas. Lai noņemtu sarmu, lūdzu, skatiet sadaļu Tīrīšana un kopšana.



Temperatūra iekšpusē pārāk augsta	Iespējams, esat atstājis durvis vaļā pārāk ilgi vai pārāk bieži; iespējams kāds šķērslis neļauj durvīm aizvērties; vai ierīcei nav pietiekami daudz brīvas vietas sānos, aizmugurē un augšā.
Temperatūra iekšpusē pārāk zema	Paaugstiniet temperatūru, sekojot norādījumiem pamācības nodaļā "Vadības pogas displejā".
Durvis nevar aizvērt viegli	Pārbaudiet, vai ledusskapis ir sagāzts uz aizmuguri par 10-15mm, lai durvis pašas aizvērtos. Pārbaudiet, vai durvju aizvēršanu netraucē šķēršļi iekšpusē.
Ūdens notek uz grīdas	Ūdens savākšanas tvertne (ledusskapja apakšā aizmugurē) var nebūt līmenī vai notekas tekne (atrodas zem kompresora novietnes augšas) var nebūt pareizi novietota, lai novirzītu ūdeni uz šo tvertni, iespējams, noteka ir bloķēta. Lai pārbaudītu savākšanas tvertni un noteku, Jums jāatbīda ledusskapis no sienas.
Nedarbojas gaisma	<ul style="list-style-type: none"><li>● LED gaisma var būt bojāta. Informāciju par LED lukturu nomainīšanu skatiet sadaļā tīrīšana un kopšana.</li><li>● Vadības sistēma ir atspējējusi apgaismojumu, jo durvis ir pārāk ilgi turētas atvērtas, aizveriet un atkal atveriet durvis, atkārtoti aktivizējiet gaismas.</li></ul>

## Durvju vēršanās virziena maiņa

Pusi, kurā durvis atveras, var mainīt no labās puses (kā norādīts) uz kreiso pusi, ja uzstādīšanas vieta to atļauj.

**Brīdinājums!** Pirms mainīt durvju vēršanās virzienu, atslēdziet ledusskapi no tīkla. Pārliecinieties, ka kontaktdakša ir atvienota no rozetes.

### Nepieciešamie rīki:

1. 8mm uzmaucamā galatslēga



2. Krusta skrūvgriezis



3. Špaktelļāpstiņa vai Plakanais skrūvgriezis

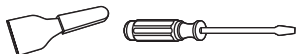

**Piezīme.** Ja nepieciešams, sasveriet edusskapja pusi, lai piekļūtu pamatnei, novietojiet ierīci uz mīksta putuplasta iepakojuma vai līdzīga materiāla, lai izvairītos no bojājumiem.

1. Novietojiet ledusskapi stāvus. Atveriet durvis, lai izņemtu visus durvju statīvus (lai izvairītos no bojājumiem) un pēc tam aizveriet durvis.

2. Atskrūvējiet augšējo durvju eņģi un noņemiet to. Noņemiet augšējās durvis no vidējās eņģes, uzmanīgi paceļot durvis taisni uz augšu. Pēc tam novietojiet to uz gludas virsmas ar augšējo vāku uz augšu.

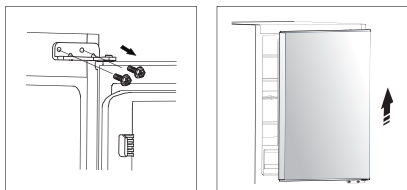

3. Atskrūvējiet tās skrūves, ko izmanto vidējo durvju eņģu nostiprināšanai un noņemšanai. Pēc tam noņemiet apakšējās durvis. Un atskrūvējiet apakšējo durvju eņģes.

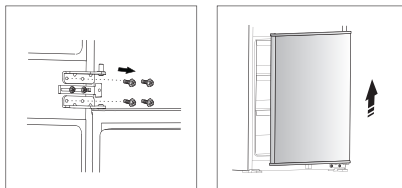

4. Nomainiet skrūvju caurumu vākus no kreisās puses uz labo un nomainiet durvju eņģes uz pretējo pusi (kā parādīts attēlā zemāk).

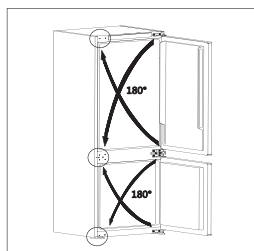

5. Piestipriniet apakšējo eņģi ar skrūvēm un ievietojiet apakšējās durvis uz apakšējās eņģes tapas un turiet to pozīcijā. Noregulējiet vidējās eņģes ierīces pozīciju un pēc tam uzstādiat to, nodrošinot, ka apakšējās durvis nofiksējas vietā.

6. Tādā pašā veidā uzstādiat augšējās durvis un augšējo eņģes.

**Piezīme.** Apgriežot durvis pretējā virzienā, skapja uzstādīšanu var skatīt iebūvētā ledusskapja saldētavas uzstādīšanas instrukcijās.

- 1) Ja durvis atverot tās čīkst, un slīdes ir pareizi uzstādītas, pārbaudiet vai tie ir uzstādīti vienā līmenī.

- 2) Lai pārliecinātos, ka durvis ir pilnībā aizvērtas, pēc dekoratīvo durvju uzstādīšanas veiciet pārbaudi abām durvīm, piemēram, izmantojot papīra loksnī starp ierīces durvīm un tās blīvējumu, aizverot durvis pārbaudiet, vai velkot papīra loksnī, tiek novērota berze- lapai ir jāturas vietā un tā nedrīkst izkrist.

- 3) Lai apgrieztu durvis pretējā pozīcijā, caurumu vāciņi ir jānoņem no pašreizējās atrašanās vietas un jāuzstāda jaunajā vietā, lai nosegtu jaunus caurumus. Ja noņemot tie saplīst, tos var aizstāt jauniem, kas atrodas piederumu maiņiņā.

## Ierīces nodošana atkritumos

Šo ierīci aizliegts nodot atkritumos kopā ar parastajiem mājsaimniecības atkritumiem.

### Iepakojuma materiāli

Iepakojuma materiāli, kas marķēti ar pārstrādes simbolu, ir pārstrādājami. Izmetiet iepakojumu tam paredzētajā konteinerā, lai tas tiktu pārstrādāts.

### Pirms ierīces nodošanas atkritumos

1. Atvienojiet galveno kontaktdakšu no galvenās kontaktligzdas.
2. Nogrieziet galveno kabeli un izmetiet to.

	<b>Pareiza ierīces utilizācija</b>
	<p>Šis marķējums norāda, ka šo produktu nedrīkst izmest ar citiem sadzīves atkritumiem visā ES. Lai novērstu iespējamu kaitējumu videi vai cilvēku veselībai no neuzraudzītas atkritumu izmešanas, utilizējiet tos atbildīgi, lai veicinātu materiālo resursu ilgtspējīgu atkārtotu izmantošanu. Lai atgrieztu savu lietoto ierīci, lūdzu, izmantojiet atgriešanas iespēju, vienoto savākšanas sistēmu pašvaldībā vai sazinieties ar mazumtirgotāju, kur produkts tika iegādāts. Viņi var nodot šo izstrādājumu videi nekaitīgai pārstrādei.</p>

Lai nesabojātu pārtiku, ņemiet vērā sekojošus norādījumus.

- Ilgstoša durvju turēšana vaļā izraisa ievērojamu temperatūras celšanos ierīces nodalījumos.
- Regulāri tīriet virsmas, kas var nonākt saskarē ar pārtiku un pieskarties novadīšanas sistēmām.
- Uzglabājiet jēlu gaļu un zivis atbilstošos traukos ledusskapī, lai tā nenonāk saskarē ar citiem produktiem vai neuzpil tiem.
- Saldētas pārtikas nodalījumi ar divām zvaigznēm ir piemēroti iepriekš sasaldētas pārtikas uzglabāšanai, saldējuma uzglabāšanai vai pagatavošanai un ledus gabaliņu pagatavošanai.
- Nodalījumi ar vienu, divām un trīs zvaigznēm nav piemēroti svaigas pārtikas sasaldēšanai.

Nr.p.k.	Nodalījumu VEIDS	Mērķa uzglabāšanas temp. [°C]	Atbilstoša pārtika
1	Ledusskapis	+2 ~ +8	Olas, vārīts ēdiens, ēdiens iepakojumā, augļi un dārzeņi, piena produkti, kūkas, dzērieni un citi pārtikas produkti nav piemēroti sasaldēšanai
2	(***)*-saldētava	≤ -18	Jūras produkti (zivis, garneles, vēžveidīgie), saldūdens jūras veltes un gaļas produkti (rekomendēts uz 3 mēnešiem, jo ilgāks glabāšanas laiks, jo sliktāka garša un uzturvērtība), piemērots svaigas pārtikas saldēšanai.
3	***-saldētava	≤ -18	Jūras produkti (zivis, garneles, vēžveidīgie), saldūdens jūras veltes un gaļas produkti (rekomendēts uz 3 mēnešiem, jo ilgāks glabāšanas laiks, jo sliktāka garša un uzturvērtība), piemērots svaigas pārtikas saldēšanai.
4	**-saldētava	≤ -12	Jūras produkti (zivis, garneles, vēžveidīgie), saldūdens jūras veltes un gaļas produkti (rekomendēts uz 2 mēnešiem, jo ilgāks glabāšanas laiks, jo sliktāka garša un uzturvērtība), piemērots svaigas pārtikas saldēšanai
5	*-saldētava	≤ -6	Jūras produkti (zivis, garneles, vēžveidīgie), saldūdens jūras veltes un gaļas produkti (rekomendēts uz 1 mēnesi, jo ilgāks glabāšanas laiks, jo sliktāka garša un uzturvērtība), piemērots svaigas pārtikas saldēšanai
6	0-zvaigznes	-6 ~ 0	Svaiga cūkgaļa, liellops, zivis, vista, daži iepakoti, apstrādāti pārtikas produkti, utt. (Rekomendēts apēst tai pašā dienā, vēlams ne vēlāk kā 3 dienu laikā). Daļēji iepakota/ietīta iekapsulēta, apstrādāta pārtika (nesasaldējama pārtika)
7	Dzesēšana	-2 ~ +3	Svaiga/saldēta cūkgaļa, liellops, vista, saldūdens jūras veltes, utt. (7 dienas zem 0°C un virs 0°C ir rekomendēts patērēšanai šai dienā, vēlams ne vēlāk kā 2 dienu laikā). Jūras produkti (mazāk par 0 uz 15 dienām, nav ieteicams uzglabāt virs 0°C)

8	Svaiga pārtika	0 ~ +4	Svaiga cūkgaļa, liellops, zivis, vista, vārīta pārtika, utt. (Rekomendēts apēst tai pašā dienā, vēlams ne vēlāk kā 3 dienu laikā).
9	Vīns	+5 ~ +20	Sarkanvīns, baltvīns, dzirkstošais vīns u.c.

Piezīme: uzglabājiet dažādus pārtikas produktus atbilstošos nodalījumos vai iegādātajiem produktiem piemērotā uzglabāšanas temperatūrā.

- Ja dzesēšanas ierīce ilgstoši tiek atstāta tukša, izslēdziet to, atkausējiet, iztīriet, izžāvējiet un atstājiet durvis atvērtas, lai novērtu pelējuma veidošanos ierīcē.

### Ūdens dozatoru tīrīšana (īpaši ūdens dozatoriem):

- Iztīriet ūdens tvertnes, ja tās nav lietotas 48 h; izskalojiet ūdens padevei pievienoto ūdens sistēmu, ja ūdens nav tecināts 5 dienas.

**BRĪDINĀJUMS!** Pārtika pirms ievietošanas ledusskapī ir jāiesaiņo maisiņos, bet šķidrumi jāiepako pudelēs vai traukos ar vāciņu, lai izvairītos no problēmas, ka ierīces elementi nav viegli tīrāmi.

# **Hisense**

life reimagined

**Hisense UK Ltd**  
Unit2  
Meadow Court  
Millshaw Lane  
LS11 8LZ